

Sisukord

Sisukord on koostatud kolmes erinevas tüübis, mis võimaldab teil leida vajaliku info mugavalt ja kiiresti.

- Peatükkide tutvustus - saate iga peatüki sisu kohe üles vaadata.
- Üksikasjalik sisukord - saate leida vajaliku info vastava peatüki täpsete pealkirjade järgi.
- Illustreeritud aine loend - saate vajaliku info leida piltide järgi ka siis, kui te täpseid nimetusi ei tea.

Peatükkide tutvustus

Annab lühiülevaate igast peatükist.

Eessõna 1

- Ära on toodud teave kasutatud märgistuste, auto erinevate disainide ja perioodilise kontrollimise kohta.

1. Sõiduki teave ja ettevaatusabinõud 1-1

- Saate lugeda kasulikku teavet auto ohutuks ja mugavaks juhtimiseks ja haldamiseks.
- Antakse teavet auto identifitseerimise, tehnilise kirjelduse, enne sõitu alustamise kontrollpunktide, sõidu ajal kehtivate ettevaatusabinõude ning auto hooldusmeetodite osas.

2. Ohutus 2-1

- Saate kontrollida teavet seadmete kohta, mis võimaldavad teil autot mugavalt ning arukalt juhtida ning kuidas sellised seadmeid kasutada.
- Selgitusi antakse turvavööde, imiku või väikelaste turvatooli, turvapatjade, vargusevastase- ja hoiatussüsteemi kohta.

3. Mugavusvarustus 3-1

- Saate kontrollida teavet seadmete kohta, mis võimaldavad teil autot mugavalt ning arukalt juhtida ning kuidas sellised seadmeid kasutada.
- Selgitusi antakse uste, istmete ja akende, aga ka mugavusvarustuse kohta, sh tagaluuk, erinevad tuled ja lambid, peeglid, kliimaseade, AV/ navigatsioon, panipaigad ja haagis.

4. Käivitamine ja sõitmine 4-1

- Siin on äratoodud teave ohutu sõidu jaoks vajalike põhiseadmete kohta ja mugavusvarustuse ning nende kasutamise kohta.
- Kirjeldatakse süütelülitit ja elektroonilist võtit, samuti juhti abistavaid süsteeme, nagu näidikuplokk, käigukang, nelikvedu, kiirusehoidja, lisa sõiduabi süsteeme, nagu pidurid ja autonoomne hädapidurdussüsteem, taga ja külje hoiatus, reaal kõrvalekaldumise hoiatussüsteem ning pidurdusabisüsteem.

Hädaolukorras 5-1

- Siit leiata kasulikku teavet hädaolukorras, millega võite sõidu ajal kokku puutuda.
- Ära on toodud teave hoiatuskolmnurga ja OVM-tööriistade õige kasutamise, tühja aku, mootori ülekuumenemise, tühja rehvi ja auto pukseerimise kohta. Samuti kirjeldatakse, kuidas käituda tulekahju, rohke lume, auto probleemide ja avarii korral.

5. Perioodiline kontrollimine ja hooldus 6-1

- Vajalikud perioodilised kontrollid ja hooldus hoiavad auto turvalisena ning tagavad meeldiva sõidu.

Aineloend

1

- Siin on tähestikulises järjestuses mugavalt ära toodud teave tähtsate funktsioonide või kasutaja käsiraamatus sisalduvate teemade kohta.

Üksikasjalik sisukord

Saate leida infot täpsete pealkirjade järgi.

Eessõna	1	ettevaatusabinõud	1-5	Mootori jahutusvedeliku kontrollimine	1-16
Sisukord	0-1	Sertifitseerimine	1-6	Mootoriõli kontrollimine	1-16
Peatükkide tutvustus	0-2	1. REHVIRÕHU		Pidurivedeliku kontrollimine	1-17
Üksikasjalik sisukord	0-3	KONTROLLSÜSTEEM (TPMS)	1-6	Puhastusvedeliku kontrollimine	1-17
Illustreeritud aine loend	0-19	2. FOB/FOLDING	1-7	Rihmade kontrollimine	1-17
Esiosa	0-19	3. TUNGRAUA ETIKETT	1-7	Rehvide kontrollimine	1-17
Tagaosa	0-20	Auto identifitseerimine	1-8	Näidikuploki kontrollimine	1-18
Juhiuks	0-21	Sertifitseerimisetikett	1-8	Seisupiduri kontrollimine	1-18
Juhipoolne armatuurlaud	0-22	Auto tehasetähis (VIN)	1-8	EPB tüüp	1-18
Salongi eestvaade	0-23	VIN-kood	1-8	Manuaalne seisupidur	1-18
Keskkonsool	0-24	Mootori number	1-8	Pedaalide kontrollimine	1-19
Tagaistmed	0-25	Ulatus	1-9	Juhiistme lähedalt puhastamine	1-19
Pakiruumi valgustus	0-25	Esikülg	1-9	Soovitav sõiduasend	1-19
Mootoriruum	0-26	Tagakülg	1-9	Istmete, peatoe, rooliratta ja peeglite reguleerimine	1-19
Hoiatus- ja märgutuled	0-28	Katus	1-9	Turvavöö õigesti kinnitamine	1-20
		Külg	1-9		
		SPETSIFIKATSIOONID (I)	1-10	Ohutus ja ettevaatusabinõud sõidu ajal	1-21
		SPETSIFIKATSIOONID (II)	1-11	Joobes, hajameelses ja uimas (4D) olekus inimestele on juhtimine keelatud.	1-21
		SPETSIFIKATSIOONID (III)	1-12	Turvapadja ohutus	1-21
		SPETSIFIKATSIOONID (IV)	1-13	Ettevaatusabinõud imikute, laste, vanurite või rasedate puhul	1-22
		Ettevaatusabinõud auto ümberehitamiseks ja konstruktsiooni muutmiseks	1-14	Imik või väikelaps tuleb alati tagaistmele turvatooli istuma panna	1-22
		Enne sõidu alustamist	1-16	Suletud autos ei tohi magada	1-22
		Igapäevane kontroll	1-16		
		Mootoriruumi kontrollimine	1-16		

1. Sõiduki teave ja ettevaatusabinõud

Teave ADRI paigaldamise ja teabe esitamise kohta **1-2** |

Ettevaatusabinõud potentsiaalselt ohtlikele turvavööga seotud toodetele **1-3** |

Ettevaatusabinõud avariist erinevate ärahoidmiseks **1-4** |

Keskonnakaitse

Ärge sõitke avatud uste või tagaluugiga	1-23	kontrollige autot suletud ruumis	1-27	Ettevaatusabinõud akende toonimisel	1-32
Ärge hoidke oma kehaosa akendest ega katuseluugist väljas	1-23	Mootorpiduri kasutamine.....	1-27	Salongi hooldus ja puhastamine ...	1-32
Olge elektrilise akna kasutamisel ettevaatlik, et teie keha akna vahele ei jääks.....	1-23	Tarvikute kinnitamise ettevaatusabinõud	1-28	Turvavöö hooldamine.....	1-33
Autost väljudes kontrollige kindlasti mis tahes mööduvate sõidukite ja inimeste olemasolu	1-24	Erilised ettevaatusabinõud jahutusvedeliku kontrollimisel.....	1-28	Ettevaatust auto võtme kasutamisel.....	1-33
Ohutu parkimine ja peatumine	1-24	Ärge hoidke autos ohtlikke materjale	1-28	Korrosioonikaitse.....	1-33
Mootori õige soojendamine	1-24	Auto ventilatsiooni ettevaatusabinõud	1-28	Lehtmetalli kahjustused	1-33
Ärge seisake sõidu ajal mootorit ...	1-25	Süsteemi kaitsefunktsioon (gaasipedaali viivitusega reageerimine)	1-28	Võõrmaterjali setted	1-33
Ärge käivitage, kiirendage ega pidurdage järsult	1-25	Tulekustuti paigutamine	1-28	Viimistluse kahjustused	1-34
Sõitmine katteta ja mägistel teedel	1-25	Auto hooldamine	1-29	Kerealune hooldus.....	1-34
Kõrgmäestiku piirkonnas.....	1-25	Ssangyongi volitatud teeniduskeskused ning hoolduspartnerid	1-29	Süsteemi turvarežiim.....	1-35
Lumisel või jäisel teel sõitmine	1-25	Hoiatus aku tühjenemise eest musta kasti süsteemi katkematul toiteallika ühendamisel	1-29	Auto tankimine trumlitest või mahutitest.....	1-35
Mudasel või liivasel teel sõitmine ..	1-25	Uue auto korrektne sissesõitmine ..	1-29	Kütusesoovitus	1-35
Mäenõlval ja allamäge sõitmine....	1-26	Autentsete osade kasutamine	1-29	Diiselmootor	1-35
Veega kaetud teel sõitmine ja jõe ületamine.....	1-26	Auto pesemine.....	1-30	Bensiinimootor	1-35
Ärge kasutage mobiiltelefoni ega vaadake sõidu ajal DMB-d	1-26	Kaitseraua pesemine	1-31	Ärge kasutage metanooli	1-35
Kiirteel sõitmine	1-27	Rataste pesemine	1-31	Biokütuse ja madala kvaliteediga kütuse kasutamine.....	1-36
Ristmiku või raudteeülesõidu ületamine.....	1-27	Ettevaatusabinõud auto poleerimisel	1-31	Mootori märgutuli	1-36
Ärge tehke rooliga järske liigutusi ..	1-27	Klaasi puhastamine ja hooldamine	1-32	Muu hooldus	1-36
Ärge soojendage mootorit ega				Diiselnõut talvel	1-37

2. Ohutus

Turvavööd	2-2
Turvavöö märgutuli	2-2
Esiistme (juht/kõrvalistuja) turvavöö meeldetuletus.....	2-3
Tagaistme (vasak/keskmine/ parem) turvavöö meeldetuletus* ..	2-3
Turvavöö kinnitamine:	2-4
Turvavöö vabastamine:	2-5
Turvavöö kasutamine:	2-5
Kõrguse reguleerimine esiistmetel	2-5
Tagaistme turvavööde hoiustamine	2-5
Tagaistme pandlate hoiustamine ..	2-5
Tagaistme keskmise turvavöö hoiustamine	2-6
Tagaistme keskmise turvavöö vabastamine.....	2-6
Tagaistme keskmise turvavöö kinnitamine (2-punktiline)	2-6
Tagaistme keskmise turvavöö kinnitamine (3-punktiline)	2-7
Turvavööde eelpinguti ning koormuse piiraja.....	2-8
Eelpinguti	2-8
Koormuse piiraja	2-8
Turvavöö kinnitamine raseduse korral	2-9

Turvavöö hoiatused	2-9
Imiku või väikelapse turvatool ...	2-11
Imiku ja lapse turvalisus.....	2-12
Turvatool	2-12
Turvatoolide paigaldamise sobivus erinevatel istmetel	2-12
ISOFIX-turvatoolide paigaldamise sobivuserinevatel ISOFIX-kinnitusega istmetel	2-13
Teave i-Size turvatoolide erinevatele istmetele paigaldamise kohta.....	2-14
Sobivate universaalsete turvatoolide (CRS) nimekiri	2-14
Sobivate ISOFIX-turvatoolide (CRS) nimekiri	2-14
Sobivate i-Size turvatoolide (CRS) nimekiri	2-14
Turvavööga kinnitatud turvatoolide paigaldamine	2-15
Näoga sõidusuunas turvatool...	2-15
Seljaga sõidusuunas olev turvatool	2-15
Turvatooli „ISOFIX/i-Size” ja „Tether Anchorage” * süsteemidega kinnitamine	2-17
ISOFIX/i-Size alumised ja ülemised kinnituspunktid.....	2-17
ISOFIX/i-Size alumise kinnituspunkti kasutamine	2-17
Ülemise kinnituspunkti kasutamine	2-18

Turvatooli hoiatus	2-19
Turvapadi*	2-20
Turvapadja hoiatussilt	2-20
Turvapadja märgutuli	2-20
Turvapadja löögiandur ja juhtimismoodul.....	2-21
Turvapadja vorm	2-21
Passenger Air Bag ON/OFF (kaassõitja turvapadi SEES/ VÄLJAS) lüliti*	2-21
Juhi esiturvapadi	2-22
Juhi põlveturvapadi.....	2-22
Kaassõitja esiturvapadi.....	2-22
Esiistme küljeturvapadi.....	2-23
Turvakardinad	2-23
Olukorrad, kus turvapadi ei vallandu	2-24
Kerge kokkupõrke korral	2-24
Tagantlöögi korral	2-24
Küljekokkupõrke korral	2-24
Diagonaalkokkupõrke korral	2-25
Kitsa objektiga kokkupõrke korral	2-25
Juhul, kui auto liigub teise sõiduki alla.....	2-25
Ümberpaiskumise korral	2-26
Turvapadja täitumisest tulenev sekundaarne vigastus	2-26
Muud juhtumid	2-26
Juhtumid, kus juhi/kaassõitja esiturvapadi ei vallandu	2-26

Juhtumid, kus küljeturvapadjad või turvakardin ei vallandu	2-26
Turvapadja hoiatused	2-27
Rehvirõhu kontrollsüsteem (TPMS)*	2-29
Rehvirõhu kontrollimine	2-29
Kui rehvirõhk või TPMS on kõrvalekaldega	2-30
TPMS oleku kuvamine näidikuplokis	2-31
Madala rehvirõhu tuvastamine	2-33
Rehvide ümbervahetamine	2-33
TPMSi hoiatused	2-34
Vargavastased süsteemid ja hoiatussüsteem	2-35
Immobilisaator*	2-35
Immobilisatori/elektronilise võtme märgutuli	2-35
Kui mootor ei käivitu	2-36
Kui saatja on vigastatud	2-36
Kui te võtme kaotate	2-36
Vargavastane süsteem	2-37
Valverežiimi sisenemine	2-37
Alarmi aktiveerimine	2-38
Alarmi ooterežiim	2-38
Valverežiimi tühistamine	2-38

3. Mugavusvarustus

Uksed

Ukse lukustamine, lukust avamine ja avamine	3-2
Lukustamise/lukust ukselink	3-2
Avamise ukselink	3-2
Ukse lukustamise/lukust avamise nupp	3-2
Automaatne ukse lukustusfunktsioon sõidu ajal	3-3
Automaatne ukse lukust funktsioon kokkupõrke ajal	3-3
Lapselukk	3-4
Lapseluku lukustamine/lukust avamine	3-4

Istmed

Istmed ja reguleerimise lüliti / nupp / hoob	3-5
Esiiste	3-6
Peatoe reguleerimine	3-6
Esi- ja tagaosa kalle	3-6
Kõrguse reguleerimine	3-6
Eemaldamine/paigaldamine	3-6
Elektrilise istme reguleerimine*	3-7
Istme kauguse reguleerimine (juhiiste/kaassõitja iste)	3-7
Kõrguse reguleerimine (juhiiste/ kaassõitja iste)	3-7

Istme padja kalde reguleerimine (juhiiste/kaassõitja iste)	3-8
Seljatoe kalde reguleerimine (juhiiste/kaassõitja iste)	3-8
Nimmetoe reguleerimine (juhiiste)	3-8
Istme käsitsi reguleerimine	3-9
Istme kauguse reguleerimine (juhiiste/kaassõitja iste)	3-9
Seljatoe kalde reguleerimine (juhiiste/kaassõitja iste)	3-10
Kõrguse reguleerimine (juhiiste)	3-10
Tagaiste	3-10
Peatoe kõrguse reguleerimine ..	3-10
Seljatoe kalde reguleerimine	3-11
Tagaistme seljatoe alla laskmine	3-12
Istme ventilatsioon ja istmesoojendus*	3-13
Esiistme ventilatsioon ja istmesoojendus*	3-13
Esiistme ventilatsioon	3-13
Esiistme soojendus	3-14
Nutikas esiistme soojenduse juhtimine	3-14
Tagaistme soojendus*	3-15
Tagaistme soojenduse nutikas juhtimine	3-15
Istmetega seotud hoiatused ja ettevaatusabinõud	3-16

Aknad (elektrilised)

aknatõstukid)*	3-17
Juhiistme/kaassõitja istme akna avamine	3-17
Juhiistme/kaassõitja istme akna sulgemine	3-17
Juhiistme akna vahelejäämiskaitse	3-18
Tagaistme akende avamine/ sulgemine	3-18
Tagaistme akende lukustusfunktsioon	3-19
Katuseluuk*	3-20
Automaatne avamine	3-21
Manuaalne avamine	3-21
Automaatne sulgemine	3-21
Manuaalne sulgemine	3-21
Katuseluugi üles/alla kallutamine ..	3-22
Üles kallutamine (tagaosa avamine)	3-22
Alla kallutamine (tagaosa sulgemine)	3-22
Avatud katuseluugi hoiatus	3-22
Katuseluugi turvafunktsioon	3-22
Katuseluugi lähtestamine	3-23
Juhtumid, mis nõuavad katuseluugi lähtestamist	3-23
Lähtestamine	3-23
Tagaluuk	3-24
Manuaalne tagaluuk	3-24
Avamine	3-24

Sulgemine	3-24
Elektriline tagaluuk*	3-25
Juhiistme nupuga avamine/ sulgemine	3-25
Elektroonilise võtmega avamine/ sulgemine	3-26
Tagaluugil oleva nupuga avamine/sulgemine	3-26
Vahelejäämiskaitse	3-27
Avamiskõrguse lähtestamine	3-27
Elektrilise tagaluugi lähtestamine	3-27
Nutikas tagaluuk*	3-28
Nutika tagaluugi aktiveerimine/ deaktiveerimine	3-28
Nutika tagaluugi avamine	3-29
Kasustamistingimused	3-29
Toimingu etapid	3-29
Nutika tagaluugi funktsiooni peatamine	3-29
Tagaluugi avamine hädaolukorras	3-30
Kapott	3-32
Kapoti avamine	3-32
Kapoti sulgemine	3-33
Kontrollimine enne kapoti sulgemist	3-33
Kapoti sulgemine	3-33
Tankeluuk	3-34
Tankeluugi avamine	3-34

Tankeluugi sulgemine	3-35
Tuled ja lambid	3-36
Välisuled	3-36
Tulede lüliti	3-37
Esitulede sisselülitamine	3-37
Tagatulede sisselülitamine	3-37
AUTO tuled funktsiooni aktiveerimine*	3-37
Kõikide tuled väljalülitamine ..	3-37
Esiudutulede sisselülitamine* ..	3-37
Tagaudutulede sisselülitamine* ..	3-37
Udutulede väljalülitamine*	3-37
Suunatud tulesse/ väljalülitamine	3-37
Kaugtulede sisse/ väljalülitamine	3-38
Kaug- ja lähitulede samaaegne sisselülitamine (möödasõidu valgustus)	3-38
Ohutuled	3-38
Esitulede kõrguse reguleerimine	3-39
Esitulede kõrguse reguleerimise tasemed	3-39
Esitulede kõrguse reguleerimise standardid	3-40
Päevatuled (DRL)*	3-40
Olukorrad, kus DRL sisse lülitub	3-40
Olukorrad, kui DRL välja	

lülitub.....	3-41	SOS lüliti*	3-47	Külgepeeglid	3-56
Automaatsed kaugtuled (HBA)*	3-41	Proovikõne lüliti (ainult Venemaal)*	3-47	Peeglite sisse- ja väljapööramine	3-56
HBA seadistamine	3-41	Ühendusfunktsioon elektroonilise/ REKES võtme ja eesmist kaardilugemislampide vahel..	3-48	Automaatne sisse- ja väljapööramisfunktsioon	3-56
Olukorrad, kus kaugtuled sisse lülituvad	3-42	Keskpaneeli valgustid.....	3-48	Küljepeeglite reguleerimine	3-56
Olukorrad, kus kaugtuled välja lülituvad.....	3-42	Pakiruumi valgustid.....	3-48	Küljepeegli valimine	3-56
Tulede lüliti kasutamine	3-42	Meikimisvalgusti.....	3-49	Külgepeeglite nurga reguleerimine	3-57
Tervitustuled.....	3-43	E-CALL (hädaabikõne)* (Venemaal: ERA-GLONASS)....	3-49	Salongi peeglid	3-57
Tervitusrežiim	3-43	E-CALL süsteemi kasutamine	3-50	ECM peegel (pimestamiskaitsega peegel)*	3-57
Lahkumisvalgustus	3-43	e-call ei saa tühistada, kui	3-51	Tagavaatepeegli manuaalne tüüp	3-58
Olukorrad, kus lahkumisvalgustus lähenemise kustub.....	3-43	Kindalaeka valgusti.....	3-53	Manuaalne öö/päeva reguleerimine (A)	3-58
Koju saabumise/kodutee valgustus	3-44	Meeleol valgustid*	3-53	Soojendi ja kliimaseade.....	3-59
Koju saabumise/kodutee valgustuse seadistamine.....	3-44	Meeleol valgustite seadistamine	3-53	Õhuvoo suuna reguleerimine ja selle blokeerimine	3-59
Kodutee valgustuse kasutamine	3-44	Klaasipuhastid ja pesurid	3-54	Ettevaatusabinõud kliimaseadme (A/C) ja soojendi kasutamisel.....	3-60
Kodutee valgustuse kasutamine	3-44	Esiklaasipuhastid	3-54	A/C külmaine/õli asendamine....	3-60
Automaatvalgustus*	3-45	Esiklaasipuhastite töökiiruse reguleerimine	3-54	Soojendi ja A/C regulaator (A-tüüp)*.....	3-62
Automaatvalgustuse andur....	3-45	Esiklaasipuhasti ja pesuri ühendus	3-54	Soojendi ja kliimaseade sisse- ja väljalülitamine.....	3-63
Salongi valgustid.....	3-46	Eesmine automaatne pesur.....	3-54	Juhiistme ja kaassõitja istme temperatuuri reguleerimine.....	3-63
Eesmist kaardilugemislambid (laevalgustid).....	3-47	Tagaklaasipuhasti.....	3-55	Juhiistme ja kaassõitja istme temperatuuri reguleerimine (iseseisev reguleerimine)	3-63
Juhiistme lüliti	3-47	Tagaklaasipuhasti ja pesuri ühendusfunktsioon	3-55		
Kaassõitja lüliti	3-47	Vihmaanduriga klaasipuhasti*	3-55		
Ukselingi lüliti	3-47	Vihmaandur	3-55		
		Peeglid	3-56		

Juhiistmele seatud temperatuuril põhinev sünkroonimine (SYNC)	3-63
Automaatrežiim	3-64
Manuaalrežiim	3-64
Õhuvoo suuna valimine	3-65
Klaasisoojendi kasutamine	3-65
Klaasil oleva niiskuse eemaldamine	3-66
Automaatne uduvastane süsteem	3-67
Automaatse uduvastase süsteemi aktiveerimine/deaktiveerimine	3-67
Automaatse uduvastase süsteemi töötasemed	3-67
Ionisaator	3-67
Soojendi ja A/C regulaator (B-tüüp)*	3-68
Kliimaseadme (A/C) ja soojendi seadistamine/kasutamine	3-69
Ventilaatori kiiruse reguleerimine	3-69
Temperatuuri kontrollimine	3-69
Sulatamine ja udu eemaldamine	3-70
Tsirkulatsiooniõhu ja värske õhu režiimi vahetamine	3-70
MAX A/C lüliti	3-70
Õhuvoo suuna valimine	3-71
Klaasisoojendi kasutamine	3-71
Klaasil oleva niiskuse eemaldamine	3-72

Rool	3-73
Rooli kõrguse/kauguse reguleerimine	3-73
Roolisoojendi*	3-73
Signaal	3-73

Teabe- ja meelelahutussüsteem	3-74
Smart audio*	3-74
AV/Navigatsioon*	3-75
MP3 audiosüsteem*	3-75
Multimeediami pesad	3-76
Roolinuppudega juhtimine	3-76
Häältuvastuse funktsioon	3-76
Helitugevuse kontrollimine	3-76
Bluetooth-vabakäefunktsioon	3-76
Vaigistamine	3-76
Heliallika valimine	3-77
Meedia otsimine („SEEK“)	3-77
Antenn (GPS, raadio, DAB (EL), GSM (E-call))	3-77

Pistikupesa	3-78
AC (vahelduvvoolu) muundur*	3-79
AC (vahelduvvoolu) muunduri kasutamine	3-79

Salongi mugavusvarustus	3-81
Päikesesirmid ja kaardihoidja (juhiiste)	3-81
Päikesesirmid	3-81
Kaardihoidja	3-81

Peegel ja meikimisvalgusti	3-81
Käepide/riidenagi	3-82

Panipaigad

3-83	Esi-/tagaistme topsihoidjad	3-83
	Eesmine panipaik	3-83
	Prillitoos	3-84
	Kindalaegas	3-84
	Konsoolilaegas	3-85
	Uksetaskud	3-85
	Istme seljatoe tasku	3-86

Lisavarustus pakiruumis*

3-87	Pagasi ülemine kate	3-87
	Pagasi ülemise katte paigaldamine	3-87
	Pagasi ülemise katte asendi reguleerimine	3-87
	Pagasi ülemise katte hoiustamine	3-88
	Pakiruumi paneel	3-88
	Pakivõrk	3-89

Katuseraam*

3-90

4. Käivitamine ja sõitmine

Süütelüliti (elektrooniline võti)* .. 4-2

OFF olek	4-2
ACC olek	4-2
ON olek	4-2
READY olek	4-2
Mootori käivitamine	4-3
Mootori käivitamine	4-3
Mootori taaskäivitamine, kui mootorit ei saa käivitada	4-3
Mootori käivitamine talvel	4-4
Mootori seiskamine	4-4
Mootori sõidu ajal seiskamine (hädalukorras)	4-5
Süsteemi ohutusrežiim	4-5
Ettevaatus süütelüliti kasutamisel ...	4-6

Süütelukk (süütevõti)

OFF asend (LOCK)	4-7
ACC asend	4-7
ON asend	4-7
START asend	4-7
Mootori käivitamine	4-8
Mootori käivitamine	4-8
Mootori taaskäivitamine, kui mootorit ei saa käivitada	4-8

Mootori käivitamine talvel	4-9
Mootori seiskamine	4-9
Süsteemi ohutusrežiim	4-9

Elektrooniline võti * ja

REKES võti

Nuppude funktsioonid	4-11
Ukse lukustamine	4-11
Ukse lukust avamine (kui turvaline lukust avamine on lubatud)	4-12
Ukse lukust avamine (kui turvaline lukust avamine on keelatud)	4-13
Tagaluugi avamine ja sulgemine (tüüp A)	4-13
Paanikarežiimi aktiveerimine/ deaktiveerimine	4-13
Lisafunktsioonid	4-14
Nutikas automaatlukustus (automaatne sulgemine)	4-14
Nutika automaatse lukustusfunktsiooni aktiveerimine (armatuurlaualt)	4-14
Nutika automaatse lukustusfunktsiooni aktiveerimine (elektroonilise võtmega)	4-14
Ukselangi lülitiga lukustamine ja lukust avamine	4-15
Ukselangi lülitiga lukustamine ..	4-15

Ukse lukust avamine (kui turvaline lukust avamine on keelatud)	4-15
Ukse lukust avamine (kui turvaline lukust avamine on lubatud)	4-16

Ettevaatusabinõud elektroonilise võtme / REKES võtme kasutamisel	4-17
Mehaanilise võtme kasutamine ...	4-18
Varuvõtme sisse- ja väljakeeramine	4-18
Mehaanilise võtmega ukse lukustamine ja lukust avamine ..	4-18
Mootori käivitamine tühja patareiga elektroonilise võtme või häirete korral (hädalukorras)	4-19

Elektroonilise/rekes võtme aku vahetamine	4-19
---	------

Näidikuplokk

Näidiku tüüp*	4-21
Standardtüüp	4-22
Sõiduinforo aken	4-23
Mootoripöörded	4-23
Sõidukiirus	4-23
Kiiruse ületamise märgutuli (ainult GCC)	4-23

Mootori jahutusvedeliku		Roolisoojendi märgutuli*	4-31	Kesk diferentsiaali luku	
märgutuli	4-23	Elektrooniline stabiilsuskontroll		märgutuli*	4-38
Kütusenäidik	4-24	(ESC) ON märgutuli/hoiatustuli..	4-32	Kiiruse ületamise hoiatustuli	
Läbisõit	4-24	Elektrooniline stabiilsuskontroll		(ainult GCC)	4-39
Käigukangi asend	4-25	(ESC) OFF märgutuli	4-32	Armatuurilaua näidikuplokk	4-40
Automaatkäigukast	4-25	Madala kütusetaseme		Põhimenüü	4-40
Käigusoovitust	4-25	hoiatustuli	4-32	Põhimenüü loend	4-41
Hoiatus- ja märgutuled	4-26	Hõõgküünalde märgutuli	4-33	Pardaarvuti info	4-41
Turvavöö märgutuli	4-26	Üldine hoiatuli	4-33	Tankevälp/keskmine kütusekulu/	
Turvapadja märgutuli	4-26	Autonoomse hädapiduri (AEBS)		hetke kütusekulu	4-41
Õilirõhu märgutuli	4-27	hoiatustuli	4-33	Läbisõit/keskmine kiirus/	
Laadimise hoiatuli	4-27	Autonoomse hädapiduri (AEBS) OFF		sõidu aeg	4-42
Immobilisaatori/elektroonilise		märgutuli	4-34	Sõiduinfo peale saabumist ...	4-43
võtme hoiatustuli	4-27	Mäest laskumise süsteemi		ISG kumulatiivne aeg	4-43
SCR hoiatustuli	4-28	(HDC) ON märgutuli/hoiatustuli	4-34	TPMS olek	4-43
Mootori ülekuumenemise		LKAS (LDWS) märgutuli/		Karbamiiditase	4-44
hoiatustuli	4-28	hoiatustuli	4-34	Digitaalne spidomeeter	4-44
Elektrilise roolivõimendi (EPS)		Tulede märgutuli	4-35	Sõiduabi menüü	4-44
hoiatustuli	4-28	Esiudutule märgutuli*	4-35	Sõiduabi	4-44
Vee-eraldaja hoiatustuli	4-29	Tagaudutule märgutuli*	4-35	Juhi tähelepanu	
Pidurisüsteemi hoiatustuli	4-29	HBA märgutuli*	4-35	hoiatussüsteem	4-45
ABS-piduri hoiatustuli	4-30	Kaugtulede märgutuli	4-36	AV-ekraan	4-45
Elektroonilise pidurdusjõu		Suunatuli/ohutuli	4-36	Teejuhatamine	4-45
regulaatori (EBD) hoiatustuli	4-30	Talverežiimi märgutuli	4-36	Kasutajaseaded	4-46
Elektroonilise seisupiduri (EPB)		Sportrežiimi märgutuli	4-37	Näidikuploki teated	4-52
hoiatustuli*	4-30	„Käed lahti“ hoiatustuli	4-37	Näidikuploki eredus	4-100
AUTO HOLD märgutuli/		ISG märgutuli/hoiatustuli	4-37		
hoiatustuli*	4-31	ISG OFF märgutuli*	4-38		
Mootorikontrolli märgutuli	4-31	Nelikveo kontrolli hoiatustuli* ...	4-38		

Näidikuploki eredus reguleerimine	4-100	Mootoriga pidurdamine	4-110	4WD LOCK (lukustatud nelikvedu)	4-116
Manuaalkäigukast	4-101	Kui P (parkimine) käigult ei saa välja lülitada	4-110	Ettevaatusmeetmed nelikveosüsteemi kasutamisel	4-116
4.käik	4-101	Automaatkäigukastiga		Nutikas roolisüsteem	4-118
2.käik	4-101	sõitmine	4-111	Nutikas roolimise	4-118
Madalam käik	4-102	Mootoriga pidurdamine	4-112	Stop and Go süsteem (ISG)	4-119
Käigukangi asend parkimisel	4-102	„Kick down“ funktsioon	4-113	Mootori automaatne seiskumine	4-119
Sidurdamine	4-102	Automaatkäigukasti ohutusrežiim	4-113	Mootori automaatne taaskäivitamine	4-119
Nõuandet tavaliseks sõidu alustamiseks ja sõidu ülemäge alustamiseks	4-102	Ohutusrežiimist väljumine, kui käigukangi asend on fikseeritud	4-113	Stop and Go süsteemi väljalülitamine	4-120
EPB kasutamine ülesmäge sõites	4-103	Ohutusrežiimist väljumine	4-113	Stop and Go süsteemi aktiveerimise eeltingimused	4-120
Automaatkäigukasti		Peale ohutusrežiimist väljumist käigukangi asendi fikseerumine	4-113	Taaskäivitamise tingimused	4-120
käiguvaheetus*	4-104	Ettevaatusmeetmed automaatkäigukastiga sõitmisel	4-114	Aku andur (BSC)	4-121
Rooli käiguvahetushoob (-/+)	4-104	Nelikvedu*	4-115	Aku anduri (BSC) aktiveerimise tingimused	4-121
Käigukangi D (sõidu) asend	4-104	4WD LOCK (nelikveo lukustus)	4-115	Kiirusehoidja	4-122
Käigu lukusti	4-105	Sõidurežiimid ja märgutuled	4-115	Kiirusehoidja kasutamise eeltingimused	4-122
Käiguluku kasutamise toimingud	4-105	4WD LOCK märgutuli (roheline)	4-115	Kiirusehoidja lüliti ja märgutuli	4-122
P (parkimine) asend	4-106	Nelikveo kontrolli hoiatustuli (punane)	4-115	Kiirusehoidja lüliti	4-122
R (tagurdamine) asend	4-106	Sõidurežiimid	4-116	Kiirusehoidmise valmidus / Ekraan	4-123
N (neutraalne) asend	4-106	4WD AUTO (automaatne nelikvedu)	4-116	Auto cruise READY	4-123
D (sõitmine) asend	4-107			Auto cruise ENABLED	4-123
+/(manuaalne) asend	4-108				
Käikude vahetamine	4-108				
Käik kuvatakse näidikuplokis	4-109				

Kiiruse määramine.....	4-124	Taasamine	4-132	Süsteemi töövalmidus ja kasutamine	4-145
Kiirusehoidja		Deaktiveerimine	4-132	Kiirusepiiraja töövalmidus.....	4-145
kiirendamisprotsess	4-125	Roolimiskontrolli hoiatus	4-133	Kiirusepiirangu määramine.....	4-145
Kiirusehoidjaga aeglustamine	4-126	Eessõitva autoga ohutu pikivahe hoidmine	4-135	Kiirusepiiraja võimaldamine näidikuplokis	4-146
Kiirusehoidmise deaktiveerimine	4-126	Teavitamine.....	4-136	Kiirusepiiraja sisse- ja väljalülitamine.....	4-146
Aktiveerimise tingimused	4-126	Tihedas liikluses sõitmine.....	4-136	Kiirusepiirangu määramine.....	4-146
Muud deaktiveerimise tingimused vastavalt auto tingimustele.....	4-127	Eesmine tuvastusandur (Radar + kaamera)	4-136	Pidurisüsteem	4-148
Kiirusehoidmise taastamine	4-127	Auto tuvastamine on järgmistes oludes raskendatud:.....	4-137	Pidurisüsteemiga seotud hoiatus- ja märgutuli.....	4-148
Intelligentne adaptiivne kiirusehoidja*	4-128	Eesolevaid jalakäijaid ei tuvastata.....	4-138	Piduripedaal	4-149
Nutika kiirusehoidmise valmidus / Ekraan	4-128	Kurviline tee	4-138	Takistused piduripedaali läheduses	4-149
Nutika kiirusehoidja valmidus	4-128	Üles- või allamäge	4-139	Piduriklotside ja -ketaste kontrollimine ning vahetamine ..	4-150
Nutika kiirusehoidmise määramine (võimaldatud).....	4-128	Reavahetamine.....	4-139	Kui pidurid ei tööta.....	4-150
Nutika kiirusehoidmine võimaldamine näidikuplokis	4-129	Eessõitva auto tuvastamine.....	4-140	ABS-pidurid (blokeerimisvastane süsteem)	4-150
Nutika kiirusehoidmise määramine.....	4-129	Ohutu kiiruse hoidmine (SSC)*	4-141	ABS märgutuli	4-151
Kiiruse suurendamine	4-130	Pildid SSC töötamise kohta	4-141	Elektroonilise pidurdusjõu regulaator (EBD)	4-151
Kiiruse vähendamine	4-130	Ohutu kiiruse hoidmise määramine.....	4-141	EBD hoiatustuli	4-151
Ajutine kiirendamine.....	4-130	Ohutu kiiruse hoidmise (SSC) tingimused	4-141	Vilkuvad ohutuled (ESS)	4-152
Deaktiveerimine	4-131	Kasutamine.....	4-142	Aktiveerimise ja deaktiveerimise tingimused	4-152
Lõpetamise tingimused.....	4-131	Kiirusepiiraja.....	4-145		
Muud lõpetamise tingimused ..	4-131				

Elektroonilise stabiilsus-	
kontrolli (ESP) süsteem	4-153
ESP märgutuli/hoiatustuli	4-153
ESP OFF märgutuli.....	4-153
Nähtused, mis tekkivad	
aktiveerimisel	4-154
Kui on vajalik ESP funktsioon	
välja lülitada	4-154
Mäest laskumise süsteem	
(HDC)	4-155
HDC funktsiooni aktiveerimine	
ja deaktiveerimine.....	4-155
HDC märgutuli/hoiatustuli.....	4-156
HDC aktiveerimise tingimused ..	4-156
HDC deaktiveerimise	
tingimused	4-156
HDC kasutamine	4-156
Manuaalne seisupidur	4-157
Manuaalse seisupiduri	
kasutamine	4-157
Manuaalse seisupiduri	
vabastamine.....	4-157
Pidurisüsteemi hoiatustuli.....	4-157
Elektriline seisupiduri (EPB)	4-158
EPB rakendamine	4-158
EPB vabastamine.....	4-158
EPB automaatne	
vabastamine.....	4-159
EPB märgutuli / hoiatustuli	4-159

EPB hädaolukorras	
kasutamine	4-159
Automaatne paigalhoidmine*	4-161
Automaatse paigalhoidmise	
funktsiooni aktiveerimine.....	4-161
Automaatse paigalhoidmise	
funktsiooni deaktiveerimine	4-161
Automaatse paigalhoidmise	
funktsiooni kasutamine	4-161
AUTO HOLD märgutuli/	
hoiatustuli	4-162

Sõltumatu avariipidur

(AEBS)*	4-163
AEBS märgutuli/hoiatustuli	4-163
AEBS OFF märgutuli.....	4-163
AEBS märgutuli/hoiatustuli	4-163
AEBS on aktiveeritud	4-164
Kokkupõrke hoiatuse	
tundlikkuse valimine.	4-164
AEBS-i kasutamine.....	4-165
Aktiveerimise tingimused	4-166
Deaktiveerimise tingimused	4-166
AEBS ei suuda autot korralikult	
tuvastada:	4-166
AEBS ei suuda tuvastada	
jalakäijat.....	4-169

Taga- ja küljeosa hoiatussüsteem*.....4-171

Taga- ja küljeosa	
hoiatussüsteemi aktiveerimise	
kuva	4-171
Taga- ja küljeosa	
hoiatussüsteemi aktiveerimine	
ja deaktiveerimine.....	4-172
Taga- ja küljeosa	
hoiatussüsteemi hoituse tase ...	4-172
1.hoiatus	4-172
2.hoiatus	4-172
Taga- ja küljeosa	
hoiatussüsteemi tõrked.....	4-173
Pimedat nurga jälgimissüsteem	
(BSD)	4-174
Aktiveerimise tingimused	4-174
Reavahetuse abisüsteem (LCA) ..	4-174
Aktiveerimise tingimused	4-174
Tagurdamisfunktsioon (RCTA).....	4-175
RCTA hoiatussignaali	
aktiveerimine ja	
deaktiveerimine.....	4-175
Tagurdamisfunktsiooni	
lubamine ja keelamine.....	4-175
Aktiveerimise tingimused	4-175
Tagurdamisfunktsioon ja	
sekkumine (RCTAi).....	4-176
Kasutamise eeltingimused.....	4-176
Olukorrad, kus RCTA	
süsteem ei tööta.....	4-177

RCTA süsteemi rikked	4-177
Väljumise abifunktsioon (EAF)	4-178
EAF-i lubamine ja keelamine ...	4-178
EAF hoiatuse lubamine ja keelamine	4-178
Kasutamise eeltingimused.....	4-178
Reast kõrvalekaldumise hoiatussüsteem (LDWS)*	4-179
LDWS aktiveerimine ja deaktiveerimine.....	4-179
LDWS ON märgutuli	4-179
Aktiveerimise tingimused	4-180
Olukorrad, kus süsteem ei aktiveeru	4-181
Olukorrad, mis vajavad juhi tähelepanu.....	4-181
Sõidurea hoidmise süsteem (LKAS)*	4-183
LKAS-i lubamine ja keelamine	4-183
LKAS ON märgutuli	4-184
Kasutamise eeltingimused	4-184
Olukorrad, kus süsteem ei aktiveeru	4-185
Olukorrad, mis vajavad juhi tähelepanu.....	4-186
Liiklusmärkide tuvastamine (TSR)*	4-187

Seadistus	4-187
Parkimissüsteem*.....	4-188
Takistuse tuvastamine ees/taga...	4-188
Takistuse tuvastamise süsteemi aktiveerimine.....	4-189
Hoiatussignaali intervall	4-190
Anduri ja seotud süsteemide rike	4-190
Kui süsteem ei tööta või rikke korral	4-191
Takistuste tuvastamise süsteemi kasutamise ettevaatusabinõud	4-192
Tahavaatekaamera	4-192
Topeltparkimine (2-realine parkimine)	4-194
EPB-ga autod.....	4-194

5. Hädaolukorras

Ohukolmnurk ja hooldustöövahendid (OVM)	5-2
Ohukolmnurk.....	5-2
Ohukolmnurga hoiukoht.....	5-2
OVM-tööriistad.....	5-2
OVM-tööriistade hoiukoht.....	5-3
Käivitamisraskused tühja	

akuga	5-4
Käivituskaablitega käivitamine	5-4
Mootori ülekuumenemine või muud probleemid	5-6
Mootori ülekuumenemisel lülitub sisse hoiatustuli	5-6
Mootori ülekuumenemise tunnused	5-6
Abinõud mootori ülekuumenemisel	5-6
Mootori jahutusvedeliku süttimisel...	5-7
Vee-eraldaja hoiatustule süttimisel (diiselmootoriga auto).....	5-7
Tühhi rehvi	5-8
Tühja rehvi rehviparanduskomplektiga parandamine/rehvi täispumpamine	5-9
Rehviparanduskomplekti osad	5-9
Rehviparanduskomplekti asukoht	5-9
Kontrollimine, kas tühja rehvi saab rehviparanduskomplektiga parandada või mitte	5-9
Rehviparanduskomplekti tööpõhimõte	5-10
Tühja rehvi parandamine	5-10
Rehvi pumpamine	5-15

Varuratta väljavõtmine.....	5-16	Automaatkäigukasti vedelik	5-26	Hooldusgraafik - diiselmootor (GEN)	6-5
Varuratta paigaldamine.....	5-17	Nõuanded haagise vedamisel ...	5-26	Mootor	6-5
Esiratta vahetamine	5-17	Mägedes sõitmine	5-27	Šassii ja kere.....	6-6
Tagaratta vahetamine.....	5-18	Kaldpinnal parkimine.....	5-27	Šassii ja kere.....	6-7
Ettevaatusabinõud rehvi vahetamisel.....	5-20	Kallakul sõidu alustamine.....	5-27		
Auto pukseerimine.....	5-21	Hooldus haagise vedamisel.....	5-27	Hooldusgraafik (rasketes tingimustes) - diiselmootor	6-8
Liikumisvõimetu auto pukseerimine.....	5-21	Auto peatamine rikke korral	5-28	Mootor	6-8
Pukseerimisplatvormil pukseerimine.....	5-21	Pidurisüsteemi rike	5-29	Šassii ja kere.....	6-9
Nelikeveoga auto	5-21	Avarii või rike kiirteel	5-29	Šassii ja kere.....	6-10
Kaherattaveoga autod	5-21	Tulekahju korral.....	5-30		
Kui pukseerimisauto ei ole saadaval (hädaolukorras).....	5-22	Tulekustuti paigaldamine autosse	5-30	Hooldusgraafik - bensiinimootor	6-11
Veoasa paigaldamine	5-22	Kuidas tulekustutit kasutada ...	5-30	Mootor	6-11
Veoköie kasutamine.....	5-23	Tulekustuti kontrollimine ja hooldamine	5-30	Šassii ja kere.....	6-12
Haagise vedamine.....	5-24	Paksu lume korral.....	5-31	Šassii ja kere.....	6-13
Haagise koorem.....	5-24			Hooldusgraafik (rasketes tingimustes) - bensiinimootor ..	6-14
Kandevõime	5-24			Mootor	6-14
Kui otsustate vedada haagist ...	5-25			Šassii ja kere.....	6-15
Haagisemass	5-25			Šassii ja kere.....	6-16
Tiisli vertikaalkoormus	5-25			Mootoriruumi kontrollimine	6-17
Haagise pidurid.....	5-26			Diiselmootor	6-17
Haagise tuled	5-26			Bensiinimootor (G15DTF)	6-18
Rehvid	5-26			Bensiinimootor (G20DF)	6-19
Julgestustross	5-26			Mootoriõli	6-20
Pidurivedelik.....	5-26			Diiselmootor	6-20

6. Perioodiline kontrollimine ja hooldus

Hooldusgraafik - diiselmootor (EL).....	6-2
Mootor	6-2
Šassii ja kere.....	6-3
Šassii ja kere.....	6-4

Bensiinimootor	6-20	Piduri- ja siduriõli		Peakaitsmekarp	6-36
Taseme kontrollimine	6-20	(manuaalkäigukastiga)	6-29	Kaitsmete kontrollimine ja	
Lisamine.....	6-20	Diiselmootor	6-29	vahetamine	6-37
Mootoriõli funktsioon	6-21	Bensiinimootor	6-29	Lambipirnide kontrollimine	
Õlikulu	6-21	Andmed ja vahetamine	6-29	ning vahetamine	6-38
Mootori hooldamine	6-21	Taseme kontrollimine ja lisamine	6-29	Lambipirnide andmed ja	
Õlivahetuse intervall.....	6-22	Pesuvedelik	6-30	kontrollimine.....	6-38
Andmed ja kogus	6-22	Pesuvedeliku lisamine.....	6-30	Lampide ja lambipirnide	
Hoiatused ja ettevaatusabinõud		Diiselmootor	6-30	andmed ja arv.....	6-38
kontrollimisel	6-22	Bensiinimootor.....	6-30	Lampide kontrollimine	6-39
SAE viskoossusklassid.....	6-23	Aku	6-31	Sise- ja välistulede asukohad.....	6-40
* Kuidas mootoriõli andmeid		Diiselmootor	6-31	Välis- ja välis- ja välis- ja välis-	
kontrollida	6-23	Bensiinimootor.....	6-31	Numbritule pirni vahetamine	6-41
Mootor	6-23	Aku hooldus	6-31	Salongivalgustite asukohad	6-42
Jahutusvedelik	6-24	Andmed	6-31	Salongivalgustite pirnide	
Diiselmootor	6-24	Süüteküünlad -		asukohad.....	6-43
Bensiinimootor.....	6-24	bensiinimootor	6-33	Esiosa laelambi vahetamine	6-43
Taseme kontrollimine	6-24	Klaasipuhastite kontrollimine ja		Keskosa laelambi vahetamine...	6-43
Hooldusvahemik	6-24	harjade vahetamine	6-34	Meikimisvalgusti pirni	
Lisamine.....	6-25	Klaasipuhasti harja vahetamine....	6-34	vahetamine	6-44
Õhufilter	6-26	Tagaklaasipuhasti harja		Kindalaeka valgusti pirni	
Diiselmootor	6-26	vahetamine	6-34	vahetamine	6-45
Bensiinimootor.....	6-26	Klaasipuhasti harja andmed	6-34	Kliimaseadme filtri vahetamine	6-46
Puhastamine	6-26	Kaitsmete ja releede		Rehvide ja velgede	
Vahetamine.....	6-27	kontrollimine ja vahetamine	6-36	kontrollimine.....	6-48
Kütusefilter	6-28	Mootoriruumi kaitsme- ja		Rehvirõhu kontrollimine	6-48
Vee eraldamise funktsioon	6-28	releekarp	6-36	Rehvirõhk	6-48

Rataste joondus ja velgede tasakaalustamine	6-48	süsteemide määrused	6-58
Rehvide kulumise kontrollimine	6-49	Diiselmootori osakeste vähendamise süsteem	6-58
Rehvide asukohtade vahetamine..	6-49	Emissioonide vähendamise seade	6-59
Talverehvid	6-49	Diiselmootori osakeste katalüsaatorfilter (CDPF) - EU5 ..	6-59
Rehviketid.....	6-50	LNT (LNT-katalüsaator) DPF (diisliosakeste filter) - EU6.....	6-59
Ettevaatusmeetmed rehvide ja velgede kontrollimisel	6-50	Regeneereerimine.....	6-59
Talvesõit.....	6-52	Mootori kontrollimise (CHECK) märgutule vilkumisel	6-59
Auto käivitamine ja sõitmine	6-52	Heitgaaside järeltöötlussüsteem II (SCR)	6-60
Mootoriõli käsitlemine.....	6-52	Ebapiisava karbamiiditaseme hoiatus 6-60	
Mootori jahutusvedeliku käsitlemine.....	6-52	Karbamiidisüsteemi rikke, madala karbamiiditaseme ja katalüsaatori efektiivsuse hoiatus	6-61
Klaasipesuvedeliku käsitlemine	6-52	Karbamiidilahus	6-66
Talverehvide paigaldamine	6-52	Piirang ebapiisava karbamiiditaseme korral	6-67
Õhukonditsioneer kasutamine	6-53	Kuidas lähtestada taaskäivitamise piirang.....	6-67
Diiselmootoriga auto kasutamine..	6-53	Karbamiidilahuse hoidmine.....	6-67
Muu hooldus	6-53	Heitgaaside järeltöötlussüsteemi hoiatused.....	6-68
Ettevaatusmeetmed talvel parkides	6-54		
Ettevaatusabinõud biodiisli kasutamisel	6-55		
Ettevaatusabinõud turbolaaduriga autodele	6-56		
Hoiatused hoolduseks	6-57		
Heitgaasige ja nendega seotud			

Illustreeritud aineload

Saate vajaliku info leida piltide järgi ka siis, kui te täpseid nimetusi ei tea.

Esiosa

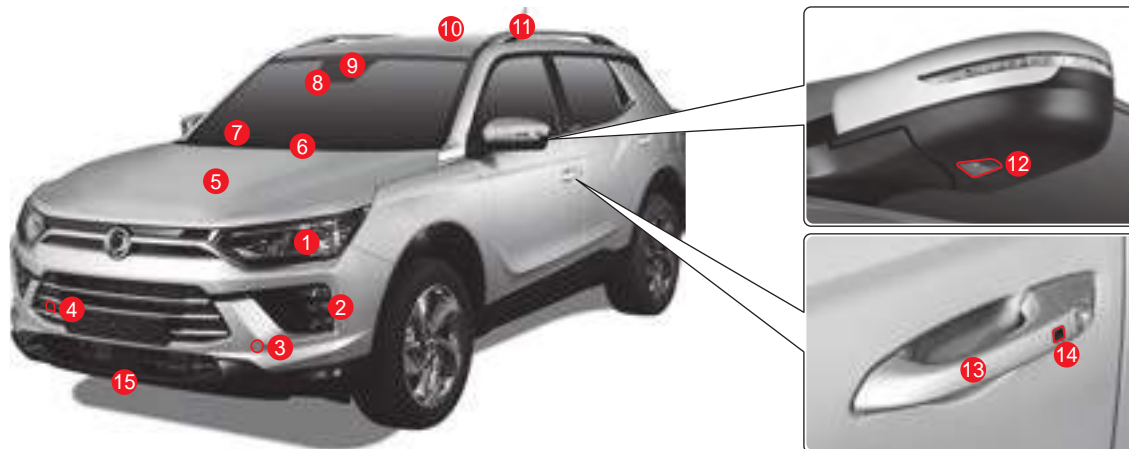

1 Esituled	3-37	7 Esiklaasisoojendi.....	3-65, 3-71	12 Lämpaku valgusti	3-43
• Kaugtulede abi (HBA).....	3-41	8 Esikaamera (FCM)	4-136	• Automaatne lähenemistuli	3-43
• Päevatuled (DRL).....	3-40	• Sõltumatu avariipidur (AEBS).....	4-163	• Tervitustuled.....	3-43
2 Esiudutuled.....	3-37	• Reast kõrvalekaldumise hoiatussüsteem (LDWS)	4-179	13 Ukselink	4-15, 4-18
3 Eesmine takistuste tuvastamise andur	4-188	• Sõidurea hoidmise süsteem (LKAS).....	4-188	• Mehaanilise võtme kasutamine	4-18
4 Eemaldatav haagisekonks	5-22	9 Automaattuled ja vihmaandur ...	3-45/3-55	14 Ukselink	4-15
5 Kapott.....	3-32	10 Katuseruuk.....	3-20	15 Radar	4-136
6 Klaasipuhasti.....	3-54	11 Katuseraam	3-90	• Nutikas kiirusehoidmine.....	4-128

Tagaosa

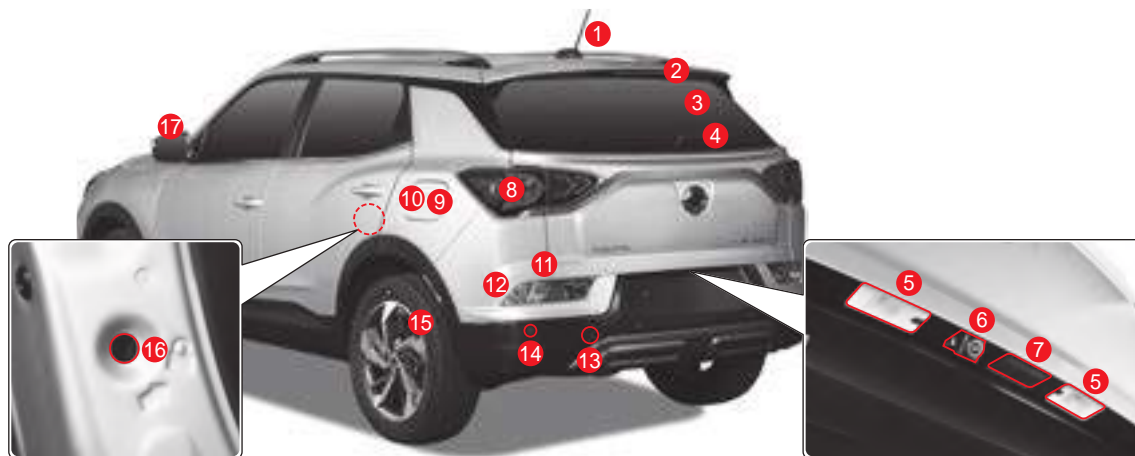

- | | | | | | | | | |
|---|--------------------------------|------------|----|-----------------------------|------------------|----|--|------------|
| 1 | Antenn (GPS, raadio)..... | 3-77 | 8 | Tagatuli | 3-36, 6-38, 6-40 | 14 | Tagumine takistuste
tuvastamise andur | 4-188 |
| 2 | Kõrge pidurituli | 3-36 | 9 | Kabamiidilahuse puhtus..... | 6-66 | 15 | Rehvid ja veljed | 6-48 |
| 3 | Tagaklaasi soojendi | 3-65, 3-71 | 10 | Kütusekork..... | 3-34 | | • Rehvirõhu kontrollsüsteem
(TPMS) | 2-29 |
| 4 | Tagaklaasipuhasti..... | 3-55 | 11 | Tagurdamise tuli..... | 3-36, 6-38, 6-40 | 16 | Lapselukk | 3-4 |
| 5 | Numbrimärgi tuled | 3-36 | 12 | Suunatuli | 3-36, 6-38, 6-40 | 17 | Külgpeeglisoojendi | 3-65, 3-71 |
| 6 | Tahavaatekaamera | 4-192 | 13 | Haagisekonks..... | 5-22 | | | |
| 7 | Tagaluuk avatud (vilgub) | 3-24 | | | | | | |

Juhiuks



- 1 Juhiukse avamine..... 3-2
- 2 Akna avamise lüliti..... 3-17
- 3 Külgspeegli reguleerimisnurk 3-56
- 4 Kapoti avamise hoob 3-32
- 5 Salongi kaitsmekarp 6-36
- 6 Näidikuploki eredus 4-100

- 7 Tagaluugi nupp 3-24
- 8 Sõidureast kõrvalekaldumise hoiatussüsteemi (LDWS)/Sõidurea hoidmise süsteemi (LKAS) ... 4-179/4-183
- 9 Eesmine takistuse tuvastamise hoiatus ON/OFF lüliti 4-188
- 10 BSD-süsteemi lüliti 4-171

- 11 Vahelduvvoolu inverteri lülitamine 3-79
- 12 Esitulede regulaator..... 3-39
- 13 Juhiistme regulaator 3-7
- 14 Juhi nimmetoe regulaator..... 3-8

Juhipoolne armatuurlaud

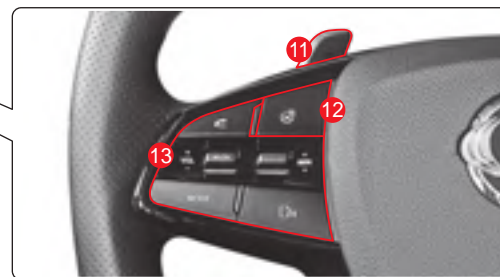
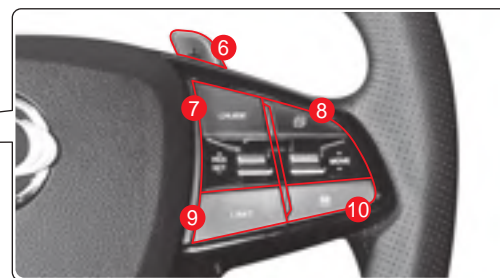
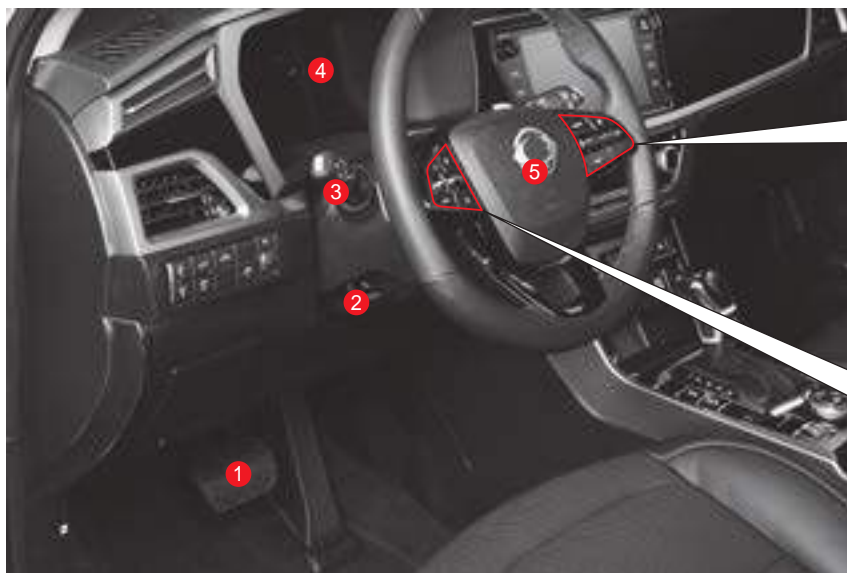

1	Piduripedaal	4-149
	• Viilkuvad ohutuled (ESS)	4-152
2	Tõstke rooli reguleerimine	3-73
3	Tulede lüliti	3-37
4	Näidikuplokk	4-21
	• Jälgimise tüüp	4-21
	• Standard tüüp	4-22

5	Juhi turvapadi	2-22
6	Ülessuunas lüliti	4-108
7	Püsikiirusehoidja lüliti	4-122
8	Näidikuploki menüü ja lülitid	4-40
9	Kiirusepiiraja lüliti	4-146
10	Pikivahe määramise lüliti	4-128

11	Käigu allavahetamine	4-108
12	Roolisoojendi lüliti	3-73
13	Audiosüsteemi lüliti	3-76

Salongi eestvaade

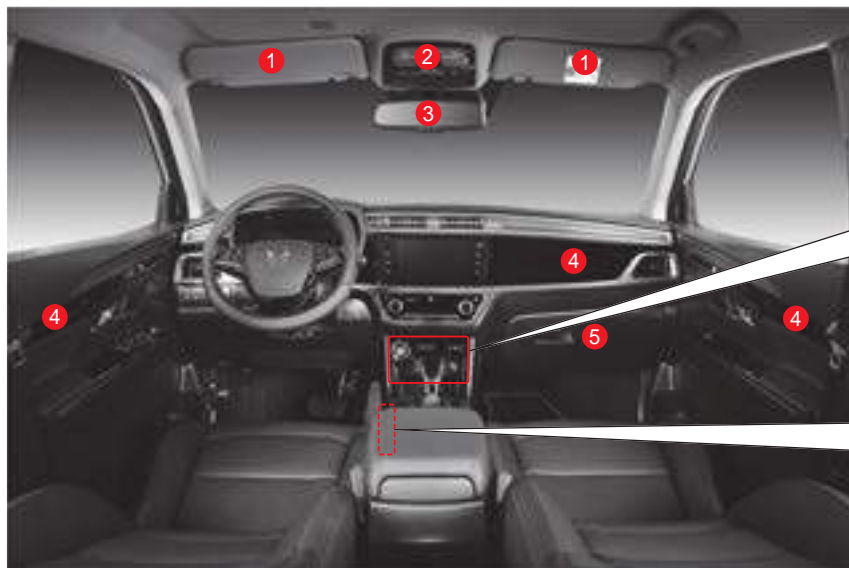

1 Päikesesirm	3-81
2 Ülakonsool.....	3-47
• Katuseluugi lüliti	3-21
• Eesmised laevalgustid.....	3-47
3 Tahavaatepeegel.....	3-57

4 Meeleolualgusti	3-53
5 Kindalaegas	3-84
6 Süütelüliti.....	4-2
7 Esiistmesoojendi ja ventilaatori nupp.....	3-13

8 USB-port	3-76
9 Pistikupesa (keskpaneeli esikülg)	3-78
10 Manuaalne seisupidur	4-157

Keskkonsool



- 1 Klaasipuhasti ja -pesuri hoob 3-54
- 2 MP3-audio, Smart audio, AV/navigatsioon (Info- ja meelelahutussüsteem) 3-74
- 3 Klaasisoojendi lüliti 3-65
- 4 Ohutuli 3-38
- 5 Soojendi ja A/C regulaator..... 3-63
 - Kliimaseadme filtri vahetamine 6-46

- 6 ESP® OFF lüliti 4-153
- 7 HDC lüliti 4-155
- 8 Sõidurežiimi lüliti (manuaalse seisupiduriga)..... 4-105
- 9 ISG OFF lüliti..... 4-119

- 10 Elektrilise seisupiduri (EPB) lüliti.... 4-158
 - Topeltparkimine (2-realine parkimine)..... 4-194
- 11 Nelikveo lüliti 4-115
- 12 Sõidurežiimi valikuketas 4-105
- 13 AUTO HOLD lüliti 4-161

Tagaistmed

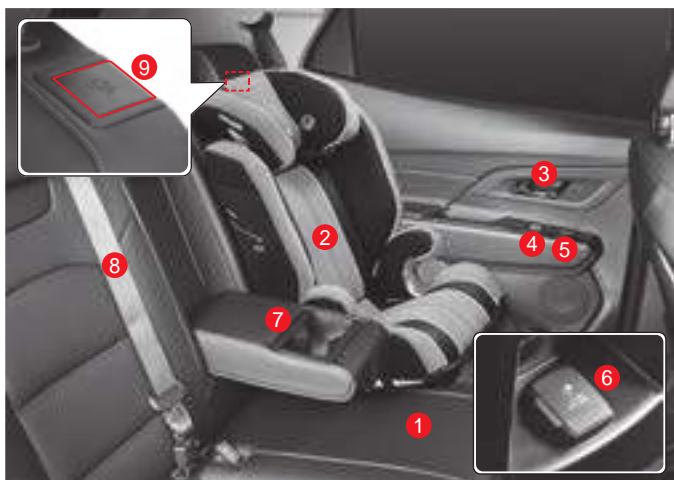

Pakiruumi valgustus

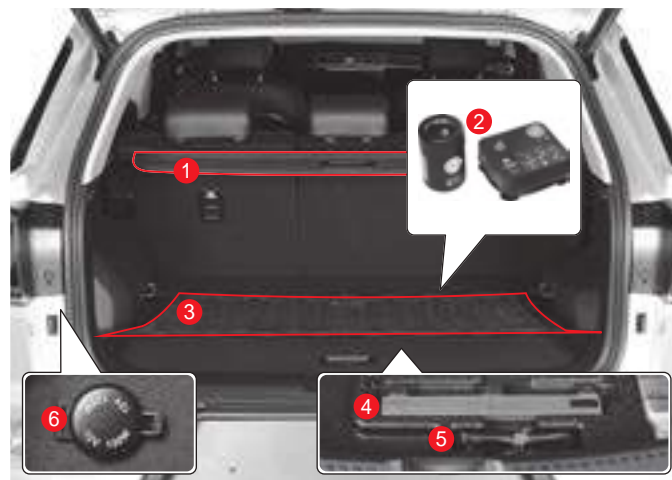

1	Tagaiste	3-10
2	Turvatool	2-11
3	Tagaukselink	3-2
4	Tagaistme akna lüliti	3-18
5	Tagaistme soojendaja lüliti	3-15
6	Vahelduvvoolu muundur (keskpaneeli tagakülg)	3-79
7	Tagumine topsihoidja	3-83
8	Tagaistme turvavöö.....	2-6
9	Seljatoe vabastamishoob	3-11

1	Pagasi ülemine kate	3-87
2	Rehviparanduskomplekt	5-9
3	Pagasivõrk.....	3-89
4	Ohukolmnurk.....	5-2
5	OVM-tööriistad.....	5-2
6	Pistikupesa (pagasiruumi vasakpoolne alumine osa)	3-78

Mootoriruum

Diiselmootor

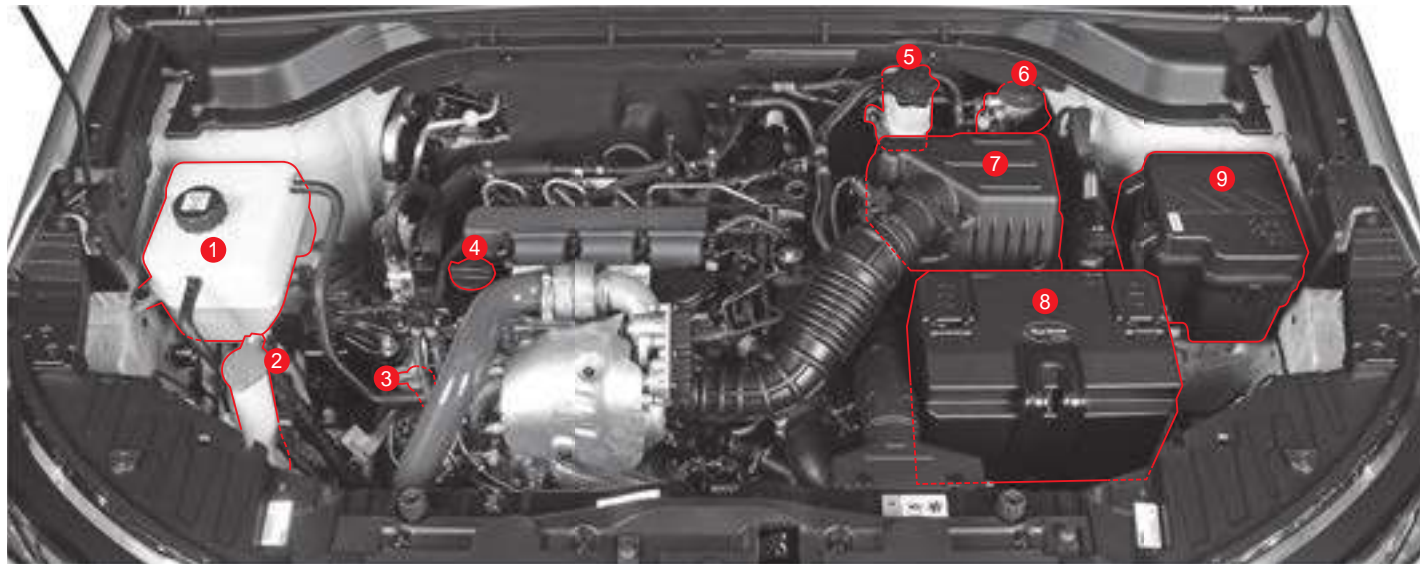

1 Jahutusvedeliku paisupaak	6-24
• Mootori jahutusvedeliku kontrollimine	6-24
2 Pesuvedeliku täiteava	6-30
• Pesuvedeliku kontrollimine ja lisamine	6-30
3 Mootori õlitaseme kontrollimine	6-20
• Mootoriõli kontrollimine	6-20

4 Mootoriõli täiteava	6-20
• Mootoriõli kontrollimine ja vahetamine	6-20
5 Pidurivedeliku anum	6-29
• Pidurivedeliku kontrollimine	6-29
6 Kütusefilter	6-28
• Kütusefiltri kontrollimine/ vahetamine	6-28

7 Õhufilter	6-26
• Õhufiltri puhastamine ja vahetamine	6-26
8 Aku	6-31
• Aku kontrollimine ning vahetamine	6-31
9 Mootoriruumi kaitsme- ja releekarp ...	6-36
• Kaitsmete kontrollimine ja vahetamine	6-37

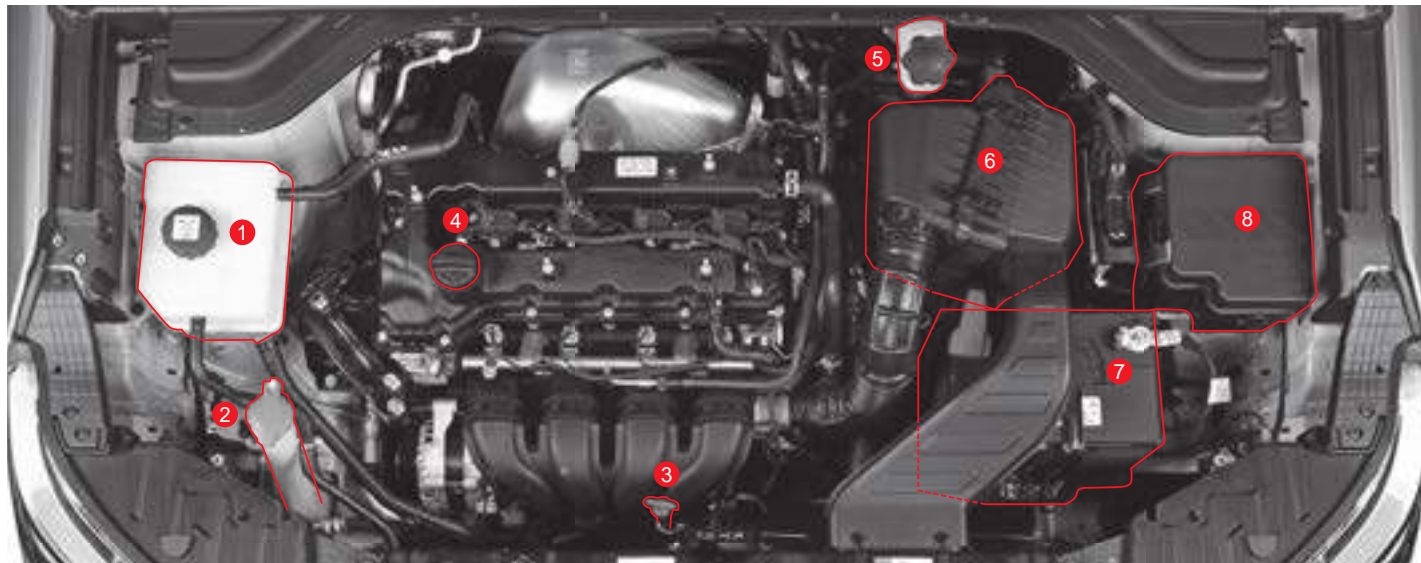

Bensiinimootor









- | | | |
|---|---|--|
| 1 Jahutusvedeliku paisupaak 6-24 | 4 Mootoriõli täiteava 6-20 | 7 Aku 6-31 |
| • Mootori jahutusvedeliku kontrollimine..... 6-24 | • Mootoriõli kontrollimine ja vahetamine 6-20 | • Aku kontrollimine ning vahetamine 6-31 |
| 2 Pesuvedeliku täiteava 6-30 | 5 Pidurivedeliku anum 6-29 | 8 Mootoriruumi kaitsme- ja releekarp ... 6-36 |
| • Pesuvedeliku kontrollimine ja lisamine..... 6-30 | • Pidurivedeliku kontrollimine 6-29 | • Kaitsmete kontrollimine ja vahetamine 6-37 |
| 3 Mootori õlitaseme kontrollimine 6-20 | 6 Õhufilter 6-26 | |
| • Mootoriõli kontrollimine 6-20 | • Õhufiltri puhastamine ja vahetamine 6-26 | |



Hoiatus- ja märgutuled

Sümbol	Tähendus/lk
	Turvavöö märgutuli .. 2-2, 4-26
	Turvapadja märgutuli 2-20, 4-26
	Üldine hoiatuli 4-33
	Immobilisaatori/elektronilise võtme hoiatustuli 2-35, 4-27
	Õlirõhu märgutuli 4-27
	Laadimise hoiatuli 4-27
	SCR hoiatustuli 4-28
	Mootori ülekuumenemise hoiatustuli 4-28
	SSPS hoiatustuli 4-28

Sümbol	Tähendus/lk
	Vee-eraldaja hoiatustuli 4-29, 5-7
BRAKE (!) (P)	Pidurisüsteemi märgutuli 4-29, 4-157
(ABS)	ABS-piduri hoiatustuli 4-30, 4-151
(ABS) BRAKE (O) (O)	Elektronilise pidurdusjõu regulaatori (EBD) hoiatustuli 4-30, 4-151
EPB	Elektronilise seisupiduri (EPB) hoiatustuli 4-30, 4-158
AUTO HOLD	AUTO HOLD märgutuli/ hoiatustuli 4-31, 4-161
	Mootorikontrolli märgutuli 4-31, 5-7
	Roolisoojendi märgutuli .. 4-31

Sümbol	Tähendus/lk
	Elektroniline stabiilsuskontroll (ESC) ON märgutuli/hoiatustuli 4-32, 4-153
	Väljalülitatud ESP märgutuli... 4-32, 4-153
	Madala kütusetaseme hoiatustuli 4-32
	Hõõgküünalde märgutuli · 4-33
	Autonoomse hädapiduri (AEBS) hoiatustuli 4-33, 4-163
AEBS OFF	AEBS OFF märgutuli 4-34, 4-163
	HDC ON märgutuli/hoiatustuli 4-34, 4-156
	LKAS (LDWS) märgutuli/ hoiatustuli 4-34, 4-179

Sümbol	Tähendus/lk
	Tulede märgutuli 4-35
	Esiudutulede märgutuli ... 4-35
	HBA märgutuli 4-35
	Kaugtulede märgutuli 4-36
	Suunatuli/ohutuli 4-36
WINTER	Talverežiimi märgutuli..... 4-36
SPORT	SPORT režiimi märgutuli· 4-37
	„Käed lahti“ hoiatustuli 4-37

Sümbol	Tähendus/lk
	ISG märgutuli/hoiatustuli· 4-37
	ISG OFF märgutuli 4-38
	Nelikveo hoiatustuli..... 4-38
	4WD LOCK ON märgutuli4-38
120 km/h	Ülekiirus (120 km/h) (ainult GCC)..... 4-23, 4-39
	Tagaudutule märgutuli 4-35

<https://www.allcarpdfmanuals.com/>

Soovituslikud vedelikud ja määrdeained

Kirjeldused			Maht	Tehnilised andmed	
Mootoriõli	Diiselmootor	D16DTF	≈ 5.0 ℓ	Kvaliteedi klass (DPF): Ssangyong originaal või ACEA C2 SAE OW/30 mootoriõli	
	Bensiinimootor	G15DTF	≈ 4.5 ℓ		
		G20DF			
Jahutusvedelik	Diiselmootor	D16DTF	≈ 7.5 ℓ	Ssangyong jahutusvedelik Antifriis: SYC-1025 Antifriis:vesi = 50:50 ORGAANILISE HAPPE TÜÜPI, VÄRVILT SININE	
	Bensiinimootor	G15DTF	≈ 7.0 ℓ		
		G20DF	≈ 8.5 ℓ		
Automaat- käigukasti õli	Diiselmootor	D16DTF	≈ 6.1 ℓ	Ssangyong originaalõli (AW-1)	
	Bensiinimootor	G15DTF	≈ 6.2 ℓ		
		G20DF	≈ 6.2 ℓ		
Manuaalkäigukasti õli			≈ 1.95 ℓ	Ssangyong originaalõli (SK ZIC SYN MTF 70W)	
Käigukasti (PTU) õli	Diiselmootor	D16DTF	M/T	≈ 0.5 ℓ	Ssangyong originaalõli (SAE 80W/90, API GL-5)
			A/T	≈ 0.25 ℓ	
	Bensiinimootor	G15DTF	M/T	≈ 0.5 ℓ	
			A/T	≈ 0.6 ℓ	
Tagatelje õli		AWD	≈ 0.6 ℓ	Ssangyong originaalõli (SAE 80W/90, API GL-5)	
Piduri-/siduriõli			Vastavalt vajadusele	Ssangyong originaalõli (DOT4)	



Hoiatus

- Kasutage ainult Sangyoungi poolt soovitatud vedelikke ja määrdeaineid.
- Ärge segage kokku eri tüüpi ja kaubamärgiga õlisid ning vedelikke. See võib tekitada kahjustusi.
- Vedelike lisamisel või vahetamisel hoidke ettenähtud tasemeid.

<https://www.allcarpdfmanuals.com/>

Eessõna

Selles osas on äratoodud kasulik teave kasutaja käsiraamatu lugemiseks.

Ära on toodud teave kasutatud märgistuste, auto erinevate disainide ja perioodilise kontrollimise kohta.

Täname, et ostsite KORANDO.

Teie poolt valitud KORANDO on eriti turvaline ja kvaliteetne uusima tehnoloogiaga auto. SsangYong Motor Company on viinud läbi ja algatanud pidevaid uurimise- ja arengutegevusi.

Palun lugege see kasutaja käsiraamat enne KORANDOga sõitmist hoolikalt läbi. Auto tehnilisi eeliseid kasutades saate te sõita ohutult ja säästlikult.

Me oleme end pühendanud sellele, et saaksite KORANDOga alati meeldivalt ja ohutult sõita.



Kasutaja käsiraamatu eesmärk ja kasutamine

See kasutusjuhend annab teavet auto tehniliste andmete ja funktsioonide kohta ning tähtsat teavet turvalisuse osas, kaasa arvatud ettevaatusabinõud ja hoiatused ohtuks sõiduks ning auto õigeks hoolduseks.

- Kõik selle kasutaja käsiraamatu kirjeldused, pildid ja joonised põhinevad selle dokumendi ettevalmistamise ajal kehtival materjalidel. Tehniliste andmete (valikute) ja funktsioonide muudatuste korral võib sisu erineda auto tegelikkusest.
- Selle kasutaja käsiraamatu ettevalmistamisel on võetud aluseks kõik auto spetsifikatsioonid (valikud). Seetõttu ei pruugi kõik kirjeldused puudutada teie autot.

[Kuna mõned valikud või valikpaketid võivad sõltuvalt auto müügikohast ja disaini muudatustest olla lisatud või kustutatud, pidage meeles, et lepingu allakirjutamisel paigaldatud lisad on paigaldatud enne, kui hakkate sead käsiraamatut lugema.](#)

Ohutu sõidu ja auto parima toimimise tagamiseks lugege see kasutaja käsiraamat hoolikalt enne autoga sõitmise alustamist läbi.

Teave avatud allikaga tarkvara kohta

Selles tootes olevate GPL, LGPL, MPL ja teiste avatud allikaga litsentside lähtekoodide saamiseks külastage <http://opensource.lge.com>.

Lisaks lähtekoodile on võimalik alla laadida ka kõik viidatud litsentside tingimused, garantiist lahtiütlemised ja koopaõiguste andmed.

LG Electronics annab avatud allika koodi ka teie CD-ROM-le tasuta eest, mis katab selle tarnimise (andmekandja, transpordi ja käsitlemise tasu), kui esitate päringu e-posti teel opensource@lge.com.

See pakkumine kehtib kolme aastaseks perioodiks peale meie poolset viimast tarnimist. See pakkumine kehtib kõigile, kes selle teave saavad.

Selles kasutaja käsiraamatus kasutatud märgistused



Näitab ohtlikku situatsiooni (OHTLIK), mis võib tuua kaasa surma või tõsise vigastuse.

Seda peab juhi ja teiste reisijate ohutuseks järgima.



Näitab ohtlikku olukorda (HOIATUS), mis võib tuua kaasa surma või tõsise vigastuse.

Seda peab järgima juhi ja teiste reisijate ohutuseks.

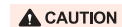

Näitab ohtlikku olukorda (ETTEVAATUST), mis võib tekitada keskmisi või väiksemaid vigastusi või olukorda, mis võib autot kahjustada.

Seda peab järgima juhi ja teiste reisijate ohutuseks ning auto kaitsmiseks.



Seda kasutatakse auto ja sõiduga seotud lisateabe andmiseks või toimingute kirjeldamiseks.



Seda kasutatakse vastavale kasulikule teabele viitamiseks.

Disaini muutustest tingitud tehniliste andmete (valikuliste lisade) ja funktsioonide muutus

Disaini võidakse ilma etteteatamata auto ohutuse ja toimivuse parandamiseks muuta. Seetõttu võidakse spetsifikatsioone (valikulised lisad) lisada või eemaldada või funktsioonid võivad muutuda.

Kasutaja käsiraamatus kirjeldatu võib teie autost erineda.

Ärge kasutage auto osasid selleks mitte ettenähtud eesmärgil

Ärge kasutage auto osasid selleks mitte ettenähtud eesmärgil SsangYong Motor Company ei vastuta sellest tulenevate kahjustuste eest.

Perioodiliste kontrollide tähtsus

Auto toimivuse säilitamiseks ja kasutusaja pikendamiseks laske oma autot ettenähtud intervallidega kontrollida ning hooldada.

Ssangyong volitatud teeninduskeskuste kasutamine

SsangYong Motor Company ei vastuta probleemide eest juhul, kui need on tekkinud hoolduse läbiviimise tõttu väljaspool Ssangyong volitatud teeninduskeskust.

1. Sõiduki teave ja ettevaatusabinõud

Saate lugeda kasulikku teavet auto ohutuks ja mugavaks juhtimiseks ja haldamiseks.

Antakse teavet auto identifitseerimise, tehnilise kirjelduse, enne sõitu alustamise kontrollpunktide, sõidu ajal kehtivate ettevaatusabinõude ning auto hooldusmeetodite osas.

ADRI (Avariandmete salvestaja) paigaldamine ja teabe esitamine

Käesoleval sõidukil on ADR (Avariandmete salvestaja).

ADR (Avariandmete salvestaja) on seade, mis registreerib ja kontrollib teatud aja jooksul enne ja pärast õnnetust (näiteks avarii) auto sõiduinfort (auto kiirus, piduri- ja gaasipedaali tööseisund jne).

ADR (Õnnetuste andmete registreerija) aitab õnnetusolukorda paremini mõista.

Ettevaatusabinõud potentsiaalselt ohtlikele turvavõega seotud toodetele



Hoiatus

Potentsiaalselt ohtlike turvavõega seotud toodete kasutamisel on reisijate turvalisus tõsiselt ohustatud. Ärge kasutage kunagi selliseid tooteid.

Ärge kinnitage pannalt turvavöö hoiatava helisignaali väljalülitamiseks



Kui turvavöö kinnitus sisestatakse pandlasse, siis turvavöö märgutuli ja hoiatav helisignaali ei lülitu sisse, kuna süsteem loeb turvavöö kinnitatuks.

See põhjustab turvavöö kinnitamata jätmise ja on õnnetuse korral väga ohtlik.

Ärge kasutage turvavöö stopperit



Turvavööle paigaldatud stopper takistab rihma tavapärase automaatse lukustusfunktsiooni töötamist ja vähendab turvavöö kaitsevõimet.

Ärge kasutage mängutoa matti



Tagaistmele asetatud mängutoa mati tõttu ei saa turvavööd ega -toole kinnitada, mis on õnnetuse korral väga ohtlik.

Ettevaatusabinõud avariist erinevate ärahoidmiseks



Hoiatus

Uste avamisel ja sulgemisel võivad teie kehaosad vahele jääda või võite need ära lüüa ning seetõttu tõsiselt vigastada. Kasutusele tuleb võtta ettevaatusabinõud.



- Uste avamisel ja sulgemisel võib mõni kehaosa, näiteks sõrm või pea, vahele jääda või võite kehaosa ära lüüa ning tõsiselt vigastada. Avage ja sulgege uksed pärast veendumist, et ükski kehaosa ei ohustatud.



- Pakiruumi (tagaluugi) avamisel ja sulgemisel võib mõni kehaosa, näiteks sõrm või pea, vahele jääda või võite kehaosa ära lüüa ning vigastada. Sulgege või avage pakiruum pärast ohutuse tagamist.
- Pakiruumi (tagaluuki) tõstetakse või langetatakse automaatselt alla või üle teatud taseme. Olge ettevaatlik, et te nägu või pead ära ei lööks või teie käsi vahele ei jääks.



- Sulgege aknad alles siis, kui olete kontrollinud, et teiste reisijate käed või pead on akendest eemal. Eriti oluline on see laste puhul, kes võivad pea takerdumise korral tõsiselt vigastada, näiteks lämbuda.
- Kui tõmbate pidevalt aknatõstuki lülitit, et tõsta akent kohtamidagi jääb vahele, siis vahelejäämiskaitse lõpuks ei tööta.
- Eriti juhul, kui näiteks lapse kehaosa aknale toetub, võib vahelejäämiskaitse mitte töötada. Enne akna sulgemist kontrollige seda kindlasti.

Ssangyong Motor Company keskkonnakaitsepoliitika eesmärk on keskkonna igakülgne kaitse. Lisaks on see ka inimeste Maal püsimiseks vajalike loodusvarade säästmise ning looduse ja inimkonna nõudmistele vastamise ja nende ühtlustamise viis.

Oma auto keskkonnasõbralikul viisil kasutamise saate keskkonnakaitsele kaasa aidata.

Sõidutingimused ja -harjumused mõjutavad kütusekulu, mootori kiirust, käigukasti juhtimist ning pidurite ja rehvide kulumist.

Järgige järgnevat sisu ja osalege keskkonnakaitstes.

Sõidutingimused

- Vältige lühikesi reise, kuna see suurendab kütusekulu.
- Kontrollige alati, kas rehvides on õige rõhk.
- Vältige ülelligsete asjade hoidmist pakiruumis.
- Kontrollige alati kütusesäästlikkust.
- Laske oma autot perioodiliselt kontrollida.



Sõiduharjumused

- Ärge vajutage mootori käivitamisel gaasipedaali.
- Sõitke autoga kohapealt aeglaselt minema.
- Hoidke eessõitva autoga ohutut pikivahet ja sõitke ettevaatlikult.
- Vältige sagedast kiirendamist või aeglustamist.
- Vältige järsult kiirendamist, aeglustamist või peatumist.
- Manuaalrežiimis vahetage käike õigesti ja vältige igal käigul 2/3 mootori maksimaalse pöörete arvu ületamist.
- Vältige peatumise ajal auto soojendamist.
- Kui te auto pikemaks ajaks peatate, siis lülitage mootor välja.

Ümbertöötlemine

- Teavet keskkonnasõbraliku tootearenduse ja autode ümbertöötlemise kohta leiate SYMC veebileheküljelt www.smotor.com/et

1. REHVIROHU KONTROLLSÜSTEEM (TPMS)

CE	Käesolevaga deklareerib SsangYong, et sõidukisse paigaldatud raadiosüsteemid vastavad direktiivi 1999/5/EC põhinõuetele ja muudele asjakohastele sätetele	EL
FCC	<p>Mudel: TSSSG4G5 ja TSSRE4Db FCC ID: OYGTSSRE4DB TELLIMUS NR: 14778/DFRS19614/F-50</p> <p>Käesolev seade vastab Federal Communications Commission'i (FCC) eeskirjade 15. jaole. Töötamine toimub kahel järgmisel tingimusel:</p> <p>(1) käesolev seade ei tohi põhjustada kahjulikke häireid ning (2) see seade peab aktsepteerima kõiki vastuvõetud häireid, sh soovimatud tööd põhjustavad häired.</p> <div style="border: 1px solid black; background-color: #f4a460; padding: 5px; text-align: center;">  Hoiatus </div> <ul style="list-style-type: none"> • Muudatused või modifikatsioonid, mida vastutav isik ei ole selgesõnaliselt heaks kiitnud, võivad tühistada kasutaja volitused seadme käsitsemiseks. 	AMEERIKA
CU TR	<p>LOGO</p>  <p>Kasutusjuhendis olev sertifikaat toote suuruse kohta Rehvirõhu kontrollsüsteem Mudel: TSSRE4Db</p> <p>Käesolev seade läbis kõik CU TR vastavushindamismenetlused.</p>  <p>Kasutusjuhendis olev EAC märged toote suuruse kohta</p>	CIS

2. FOB/FOLDING

FCC	<p>FCC ID: DEO-MT-FLIP01</p> <p>Käesolev seade vastab Federal Communications Commission'i (FCC) eeskirjade 15. jaole.</p> <p>Töötamine toimub kahel järgmisel tingimusel:</p> <ol style="list-style-type: none"> (1) käesolev seade ei tohi põhjustada kahjulikke häireid ning (2) see seade peab aktsepteerima kõiki vastuvõetud häireid, sh soovimatud tööd põhjustavad häired. <div data-bbox="191 482 613 664" style="border: 1px solid black; padding: 5px; margin-top: 10px;"> <p style="text-align: center;">⚠ Hoiatus</p> <ul style="list-style-type: none"> • Muudatused või modifikatsioonid, mida vastutav isik ei ole selgesõnaliselt heaks kiitnud, võivad tühistada kasutaja volitused seadme käsitlemiseks. </div>	AMEERIKA
TR	<p>LOGO</p>  <p>Kasutusjuhendis olev sertifikaat toote suuruse kohta</p>	CIS

3. TUNGRAUA ETIKETT

CE	 <ol style="list-style-type: none"> 1 Mudeli nimi 2 Maksimaalne lubatud koormus 3 Tungraua tootja <div data-bbox="932 486 1376 869" style="border: 1px solid black; padding: 5px; margin-top: 10px;"> <p style="text-align: center;">⚠ Hoiatus</p> <ul style="list-style-type: none"> • Tungraua kasutades rakendage seisupidur. • Tungrauda kasutades lülitage mootor välja. • Ärge minge tungrauaga toestatud auto alla. • Auto raami all olevad tõstepunktid • Auto toestamisel peab tungraua alusplaat olema tõstepunkti all vertikaalses asendis. • Manuaalkäigukastiga autode puhul lülitage käigukang tagurdamise asendisse või automaatkäigukastiga autode puhul lülitage käigukang asendisse P (parkimine). • Tungrauda tuleb kasutada tasasel pinnal. </div>	EL
----	---	----

Auto identifitseerimine

Identifitseerimisnumbrid, sh auto tehasetähis ja mootori number, on igal autol unikaalsed. Seda teavet teades on väga mugav auto kohta järelpärimisi teha ja mõnda komponenti või lisavarustust tellida.

Sertifitseerimisetikett

Sertifitseerimisetikett sisaldab teavet (sh auto tehasetähis, rehvirõhk, auto kaal ja värv), mis on vajalik auto nõuetekohaseks hooldamiseks.

A-TÜÜP

SsangYong Motor Co., Ltd.	
GROSS VEHICLE WEIGHT RATING	KG
GROSS VEHICLE WEIGHT	KG
TRAILER WITH BRAKE	KG
FRONT AXLE MAX. WEIGHT RATING	KG
REAR AXLE MAX. WEIGHT RATING	KG
BODY PAINT COLOR	
DATE OF MANUFACTURE	

B-TÜÜP

SsangYong Motor Co., Ltd.	
	kg
	kg
1 -	kg
2 -	kg
BODY PAINT COLOR	
DATE OF MANUFACTURE	

Sertifitseerimisetikett on kinnitatud juhiukse postile (B-post).

Auto tehasetähis (VIN)

Auto tehasetähis (VIN) on identifitseerimisnumber, mis sisaldab auto mudelit, tootjariiki ja tootmisaastat.



VIN-kood



VIN-kood on stantsitud armatuurlaua ülaossa.

Mootori number

Mootori number on identifitseerimisnumber, mis sisaldab sealhulgas kütuse tüüpi, mootori tüüpi, töömahtu jne.

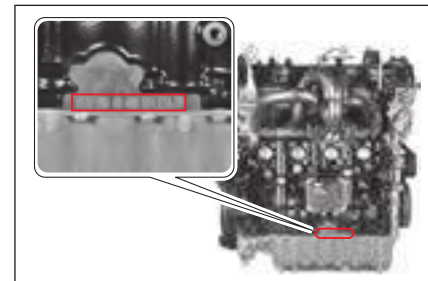

Bensiinimootor: Mootorinumber on stantsitud sisselaskekollektori taha silindriploki põhjale.

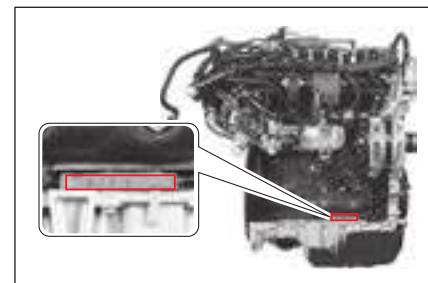

Diiselmootor: Mootorinumber on stantsitud väljalasketorustiku taha silindriploki põhjale.

Esikülg



Katus



Tagakülg



Külg

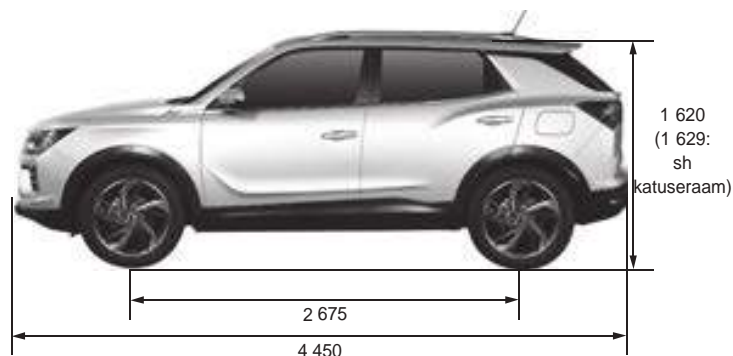

* (): Valikuline

SPETSIFIKATSIOONID (I)

* () Valikuline

Kirjeldused		Diiseli 1.6 mootor	Bensiini 1.5 mootor	Bensiini 2.0 Engine (A/T, 2 WD)	
Üldine	Kogupikkus (mm)	4450	←	←	
	Kogulaius (mm)	1870	←	←	
	Kogukõrgus (mm)	1620 (1629: k.a katuseraam)	←	←	
	Auto täismass (kg)	A/T	4 WD 2250 ~ 2 WD 2160	4 WD 2130 ~ 2 WD 2040	2 WD: 2070
		M/T	4 WD 2120 ~ 2 WD 2030	4 WD 2035 ~ 2 WD 1955	-
	Auto tühimag (kg)	A/T	4 WD 1728 ~ 2 WD 1638	4 WD 1628 ~ 2 WD 1538	2 WD: 1575
		M/T	4 WD 1690 ~ 2 WD 1600	4 WD 1590 ~ 2 WD 1525	-
	Kütus	Diiseli	Bensiini	←	
Kütusepaagi maht (l)	47	50	47		
Mootor	Mootor	D16DTF	G15DTF	G20DF	
	Silindrite arv / Surveühik	4 / 15.5:1	4 / 9.5:1	4 / 10.5:1	
	Kogumaht (cm ³)	1597	1497	1998	
	Nukkvõlli paigutus	DOHC	←	←	
	Maks. võimsus	136 p/s / 4000 p/min	163 p/s / 5000~5500 p/min	149 p/s / 6000 p/min	
	Maks. pöördemoment	300 Nm / 1500~3000 p/min (324 Nm / 1500~2500 p/min)	280 Nm / 1500~4000 p/min	197 Nm / 4000 p/min	
	Pöörded	780 ± 50 p/min	700 ± 50 p/min	700 ± 50 p/min	

* () Valikud, auto kaal ja kogumass põhinevad maksimaalsetel väärtustel ning sõltuvad auto lisavõimalustest ja spetsifikatsioonidest.

SPETSIFIKATSIOONID (II)

* (): Valikuline

Kirjeldused		Diiseli 1.6 mootor	Bensiini 1.5 mootor	Bensiini 2.0 Engine (A/T, 2 WD)	
Mootor	Jahutussüsteem	Vesijahutusega / Sundringlus	←	←	
	Jahutusvedeliku maht (l)	7,5	7,0	8,5	
	Õli tüüp	ON/OFF solenoidklapiga astmeline õlipump, sundringlus	Käigupump, sundringlus	←	
	Maks. õli mahutavus (l) (tarnimisel)	5,0	4,5	←	
	Turboülelaadur ja jahutustüüp	Turboülelaadur, õhkjahutus	Turboülelaadur, vesijahutus	←	
Manuaalkäigukast	Töötamise tüüp	Käigukang pörandal	←	-	
	Käikude arv	1.	3,538	←	-
		2.	1,913	←	-
		3.	1,152	←	-
		4.	0,829	←	-
		5.	0,689	←	-
		6.	0,587	←	-
Tagurdamine	3,000	←	-		

1

SPETSIFIKATSIOONID (III)

* (): Valikuline

Kirjeldused			Diiseli 1.6 mootor	Bensiini 1.5 mootor	Bensiini 2.0 Engine (A/T, 2 WD)
Automaatkäigukast	Mudel		Elektrooniline 6-käiguline	←	←
	Töötamise tüüp		Käigukang pörandal	←	←
	Käikude arv	1.	4,459	4,044	←
		2.	2,508	2,371	←
		3.	1,556	1,556	←
		4.	1,142	1,159	←
		5.	0,851	0,852	←
		6.	0,672	0,672	←
Tagurdamine		3,185	3,193	←	
Käigukast	Mudel		AWD	←	-
	Tüüp		Tellimisel	←	-
Sidur (M/T)	Töötamise tüüp		Hüdrauliline (CSC) tüüp	←	-
	Kettasidur		Kuiv ühe membraaniga	←	-
Roolivõimendi	Tüüp		Hammasrattaajam (EPS)	←	←
	Pöördenurk	Sisemine	38,22	←	←
		Välimine	32,12	←	←
Tagatelg	Veovõlli tüüp	Sõltumatu vedrustus	Kuulligese tüüp	←	←
	Telje korpuse tüüp		IRDA tüüp	←	←

SPETSIFIKATSIOONID (IV)

* (): Valikuline

Kirjeldused		Diiseli 1.6 mootor	Bensiini 1.5 mootor	Bensiini 2.0 Engine (A/T, 2 WD)	
Pidurid	Peasilindri tüüp	Tandemi tüüp	←	←	
	Võimendi tüüp	Vaakumvõimendi tüüp	←	←	
	Piduri tüüp	Esiratas	Ketaspidur	←	←
		Tagaratas	Ketaspidur	←	←
	Seisupidur	Mehaaniline tüüp / EPB	←	Mehaaniline tüüp	
Vedrustus	Esivedrustus	Macpherson + vedru	←	←	
	Tagavedrustus	Väändetala / mitmikvarras + vedru	←	←	
Kliimaseade	Jahutusvedelik (maht)	EL	R-1234yf (530 ± 30g)	-	
		GEN	R-134a (570 ± 30g)	←	
Elektriline	Aku tüüp / Võimsus (V-AH)	ISG	AGM / 12 - 70	-	
		NON-ISG	MF / 12 - 80	MF / 12 - 80	
	Starteri võimsus (V-KW)	ISG	12 - 1.8	12 - 1.4	-
		NON-ISG	12 - 1.7	12 - 0.9	12 - 1.4
	Vahelduvvoolugeneraatori võimsus (V-A)		14V - 130A (14V - 150A)	14V - 130A	←

1

Ettevaatusabinõud auto ümberehitamiseks ja konstruktsiooni muutmiseks



Hoiatus

Auto omavoliline ümberehitamine, konstruktsiooni muutmine ja komponentide paigaldamine võib põhjustada rikkeid või surmaga lõppeva õnnetuse. Toote rikke korral garantiiremonti ei kehti.

- Teie auto on valmistatud paljudest uuringutest ja katsetest läbinud täppisostadest, mis on ühendatud ning töötavad süstemaatiliselt.
- Mis tahes osa meelevaldne muutmine või heaks kiitmata seadme paigaldamine võib põhjustada auto rikkeid ja mõjutada auto jõudlust, vastupidavust ja ohutust. See võib põhjustada surmava õnnetuse.
- Samuti ei kehti garantiiperioodil muudetud osadele ega muudatuste tõttu ilmnenuid riketele garantiiremont.

Ärge paigaldage auto juhtseadmetele meelevaldselt eraldi lisa- ega abiseadmeid.

- Käigukangi laiendamine või turul saadaoleva gaasi- või piduripedaali taldmiku paigaldamine võib auto tööjõu muutmise tõttu põhjustada tõrkeid. Sel juhul võivad tekkida nii auto kahjustused kui ka toimuda surmaga lõppev õnnetus.

Ärge muutke mootorit, sõidu- ega väljalaskesüsteeme.

- Ärge muutke mootori võimsuse suurendamiseks või heitgaaside heli reguleerimiseks kütuse pealeannet, sisselaske-, heitgaasi- ja elektrisüsteemides etteantud väärtust ega asendage või lisage mittestandardseid osi. See võib auto vastupidavusele tõsiseid probleeme põhjustada. See on ebaseaduslik.
- Eelkõige võib LPG-auto sõiduki jõudlust ja vastupidavust kahjustada. Garantii alla ei kuulu mootorisüsteem, samuti käigukasti ja ratta joondamine.

Ärge muutke helisüsteemi ega paigaldage täiendavaid elektroonilisi seadmeid, nt traadita sideseadmed, tahavaatekaamerat, telerit ja kaugkäivitusseadmeid.

- Käesoleva auto elektrisüsteem koosneb standardsete elektroonikaseadmete paigaldamiseks mõeldud elektrijuhtmetest ja kaitsmetest.
- Mitmesuguse lisaelektronika paigaldamiseks mitme elektrijuhtme ühendamine olemasoleva juhtmega võib põhjustada ülekoormust, tekitades elektroonikaseadmete rikkeid ja tuleohtu.
- Lisaks võib antenni paigaldamiseks mõeldud augu puurimine põhjustada auto roostetamist.

Ärge paigaldage ebastandardseid rehve ega ratastega seotud osi.

- Kui paigaldate auto spetsifikatsioonides määratud laiemaid või suuremaid rehvid, võivad rehvid ja nendega külgnevad detailid üksteisega kokku puutuda ning põhjustada rooliratta juhtimisel või sillutamata teel sõitmisel jõuülekandesüsteemi kulumist ja kahjustusi.
- Lisaks võivad kütusekulu ja pidurdusteekonna suurenemise, auto kere vibratsiooni ja rooli halvenenud käsitlemise tõttu sõiduomadused halveneda ning automaatkäigukastiga käikude vahetamisel võib tekkida löök.
- Veelgi enam võib see spidomeetrit ja odomeetrit mõjutada, kuvades vale sõidukiiruse või tegelikust sõidukaugusest pikema vahemaa.
- Kui paigaldate rehvide välisilme parandamiseks neile tolmukatte, ei vabane pidurdamisel tekkiv hõõrdesoojus sujuvalt, põhjustades tuhbumist või aurulukustumist. See võib halvendada pidurdustõhusust ja põhjustada tõsiseid probleeme.

Ärge paigaldage autole kaubanduslikke katuseluuke ega asendage katuseluuki toonitud klaasidega.

- Kui te lõikate auto katusele augu ja paigaldate katuseluugi, võib lõigatud osas tekkida rooste või veelekked.
 - Auto väljanägemise parandamise ja UV-kiirte blokeerimise eesmärgil värviliste klaaside paigaldamine ja võib tekkida veeleke.
- Ärge selliseid klaase paigaldage.

Ärge muutke meelevaldselt auto salongi põrandat.

- Ärge paigaldage auto põrandale polsterduse parandamise või puhastamise mugavdamise eesmärgil lisatooteid (nt põrandakate). See võib kahjustada mitmesuguste elektrooniliste süsteemide juhtimisseadet ja elektrijuhtmeid ning takistada ette ja taha liikuva istme rööbaste funktsiooni.
- Samuti ei pruugi istmete asendi fikseerimine lukustussüsteemiga korralikult töötada. Sel juhul võivad istmed alla- või ülesmäge ette- või tahapoole liikuda ja õnnetuse põhjustada.

Ärge asendage istet uue, erineva funktsiooniga istmega ega paigaldage eraldi istmekatteid.

- Sama autotüübi jaoks on olemas funktsioonist ja rollist sõltuvalt erinevat tüüpi istmeid, mille kasutatakse vastavaid elektrijuhtmeid.
- Ärge kasutage ega muutke uue, erineva funktsiooniga istme paigaldamiseks külgnavat elektrijuhtmetist. See võib ülekoormuse tõttu kahjustada elektroonikaseadmeid ja tekitada tuleohtu.
- Istmekatte vale asendamine võib lühise või lahtiühendamise tõttu kahjustada elektriseadmeid või põhjustada halba ventilatsiooni, tulekahju ja ebaharilikku müra.

Ärge paigaldage kaubanduslikke kaitseraua juhikuid ega juhtplaate.

- Kui te paigaldate meelevaldselt kaitseraua juhiku või juhtplaadi, tekivad sellised probleemid, nagu auto kogupikkuse suurenemisest tulenevad parkimis- ja peatumisraskused, auto kaalu suurenemisest tulenev üleliigne kütusekulu ning paigaldusaukudest tulenev rooste tekkimine. Lisaks sellele võivad avarii korral tekkida tõsisemad vigastused, kuna kaitseraua juhikus puudub amortisaator.

Ärge kinnitage autole sõidutakistust vähendavat funktsionaalset toodet, nagu kleebised, korpused, õhu siiber või tuulekindlad tooted.

- Kleebiste liimid võivad kahjustada auto kaetud pinda. Kui autot korpuse ja mõne muu funktsionaalse osa kinnitamiseks puuritakse, võib puuritud piirkond roostetama hakata ning sõidu ajal võib tekkida ebanormaalne müra.
- Kui sellised osad ei ole korralikult kinnitatud, võivad need sõidu ajal maha kukkuda ja autot kahjustada või surmava õnnetuse põhjustada.

Enne sõidu alustamist

Igapäevane kontroll



- Kontrollige autot enne sõidu alustamist üks kord päevas.
- Kontrollige mootori jahutusvedelikku, mootoriõli, pidurivedelikku, pesuvedelikku ja rihmasid.
- Kontrollige aku ja radiaatori lekkeid.
- Vaadake õli või vedeliku lekke kontrollimiseks sõiduki põhja.
- Puhastage esi- ja tagaklaas, küljeaknad, külje- ja salongipeeglid.
- Kontrollige erinevate valgustite tööolekut.
- Veenduge, et auto ümber puuduvad takistused, mis võiksid sõitmist takistada.

Mootoriruumi kontrollimine

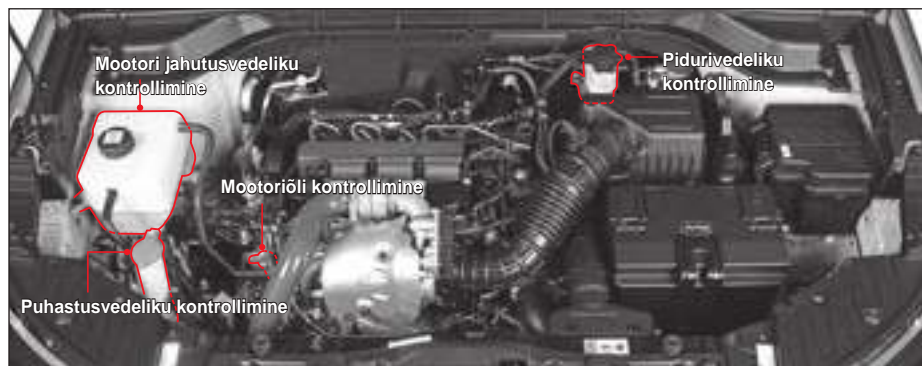

Mootori jahutusvedeliku kontrollimine



- Kontrollige mootori jahutusvedelikku pärast mootori korralikult tasasel pinnal jahutumist.
- Kontrollige, kas jahutusvedeliku tase on jahutusvedeliku mahutil olevate märkide MAX ja MIN vahel. Kui tase on märgi MIN lähedal või sellest allpool, lisage jahutusvedelikku.

Mootoriõli kontrollimine



- Kontrollige mootoriõli pärast mootori seiskamist tasasel pinnal, kui auto on vähemalt 5 minutit seisnud.
- Kontrollige, kas mootoriõli tase on mootoriõli mahutil olevate märkide MAX ja MIN vahel. Kui tase on märgi MIN lähedal või sellest allpool, lisage õli.

Pidurivedeliku kontrollimine

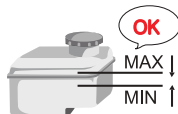

Kontrollige, kas piduriõli (siduriõli) tase on märkide MAX ja MIN vahel. Kui tase on märgi MIN lähedal või sellest allpool, lisage pidurivedelikku (sidurivedelik).

Puhastusvedeliku kontrollimine

Kontrollige puhastusvedeliku anuma puhastusvedeliku taset ja vajadusel lisage seda.



Hoiatus

- Kui mootori jahutusvedeliku ja mitmesuguste õlide tase langeb alla MIN märki, laske oma autot Ssangyong volitatud teeninduses või mõnel teisel kvalifitseeritud asjatundjal kontrollida.

Rihmade kontrollimine

Käivitage mootor ja kuulutage, kas on kuulda ebanormaalselt müra.

Laske rihmasid meie teeninduskeskuses vastavalt perioodilise ülevaatuse ja vahetamise intervallide tabelile kontrollida.

Rehvide kontrollimine



Hoiatus

- Hoidke õiget rehvirõhku. Autoga suurel kiirusel madala rehvirõhuga sõitmisel võib seisulaine efekti tõttu rehvi lõhkeda, põhjustades näiteks ümberpaiskumise ohtu.
- Kontrollige, kas rattamutrid (poldid) on pingutatud. Valesti pingutatud rattamutrid (poldid) võivad õnnetuse põhjustada.
- Määratletud suurusest erineva ratta ja rehvi kasutamine võib põhjustada ebaharilikku juhitavust, põhjustades raske õnnetuse.
- Määratletud suurustest erineva suurusega rehvide kasutamine võib põhjustada rooli ebaharilikku töötamist, suurenenud kütusekulu, suurendada pidurdusteedkonda, vibratsiooni, ABS / ESP-i vale tööd või rehvi ebaühtlast kulumist. See võib kahjustada ka sõiduki jõuülekannet.
- Kasutage kõikide rataste jaoks ainult sama rehvitootja rehve. Vastasel juhul võib jõuülekanne viga saada.

- Kontrollige alati rehvide pealispinda ja külgi, et näha, kas seal on kulumise, pragude või kahjustuste märke.
- Kontrollige vastavalt vajadusele varurehvi seisukorda ja rõhku ning hoidke seda valmis. Varurehv tuleks võimalikult kiiresti tavarehvi vastu vahetada.
- Kontrollige rehviparanduskomplekti seisukorda. Õhukompressor ja hermeetiku pudel peaksid olema igal ajal valmis.
- Kontrollige iga päev rehvirõhku ja kulumist ning vajadusel vahetage rehvid uute vastu välja.



Mis on seisulaine efekt?

Seisulaine efekt on lainekujulise kortsumise esinemine rehvil, millel pole suurel kiirusel sõites ebapiisav rõhutase.

Sõidu ajal kordab normaalse rehvirõhuga rehvi kokkusurumist ja taastamist, kuid kui ebapiisava õhurõhuga rehvi veereb maanteel suurel kiirusel, surutakse rehvi märkimisväärselt kokku ja see puutub enne täielikku taastumist teepinnaga uuesti kokku. Kui selline olukord kordub, ilmneb seisulaine efekt.

Kui seisulaine efekt püsib, eraldub rehvide märkimisväärne kogus soojust ja rehvi läheb lõpuks tühjaks.

Näidikuploki kontrollimine



Kontrollige, kas kõik näidikud ja hoiatuslambid kuvatakse korrektselt armatuurlaual, kui süütelüliti on asendis ON.

Samuti kontrollige, kas kõik mõõteriistad (kütusenäidik, spidomeeter, tahhomeeter jne) töötavad korralikult.

Seisupiduri kontrollimine

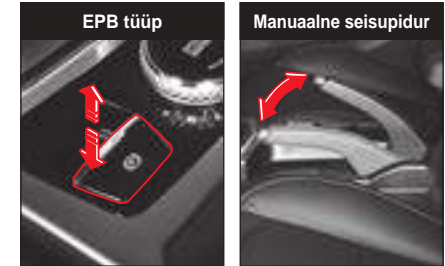

EPB tüüp

Kasutage EPB (elektrilise seisupiduri) lüliti ja kontrollige tööeheli ja -seisundit.

Kui seisupidurit ei saa rakendada, laske auto lähedal asuvas SSangyongi volitatud teeninduskeskuses või mõne teise kvalifitseeritud asjatundja juures üle kontrollida ja parandada.

Manuaalne seisupidur

Seisupiduri tööoleku kontrollimiseks proovige see rakendada.

Kui seisupidurit ei saa rakendada, laske auto lähedal asuvas SSangyongi volitatud teeninduskeskuses või mõne teise kvalifitseeritud asjatundja juures üle kontrollida ja parandada.

Pedaalide kontrollimine

Kontrollige piduri-, siduri- ja gaasipedaali tööolekut.

Kui pedaali tööseisund on tavapärase seisundiga võrreldes ebanormaalne, laske seda Ssangyongi volitatud teeninduskeskuses kontrollida ja parandada.

Juhiistme lähedalt puhastamine

Hoidke juhiistme lähedal olev ruum kogu aeg puhas. Ärge kunagi jätke sina ühtegi sõitmist takistavat eset.

Enne sõitmist puhastage alati juhiistme lähedal asuv ruum.



Hoiatus

- Tühi pudel või pedaali all olev ese takistab pedaali kasutamist ja võib õnnetuse põhjustada.
- Kui põrandamatt pole fikseeritud või on liiga paks, võib see takistada pedaali kasutamist ja õnnetuse põhjustada.

Soovitav sõiduasend



Ohutuks ja mugavaks sõitmiseks kasutage soovitatavat sõiduasendit.

- Istuge juhiistmel püstises asendis, puusaga vastu istmepatja.
- Reguleerige juhiistme asendit ja kõrgust nii, et piduripedaali (siduripedaali) saab mugavalt lõpuni alla vajutada.
- Reguleerige seljatoe ja rooliratta asendit ja kõrgust nii, et selg on vastu seljatuge ning saate randmed rooliratta ülaosale toetada.
- Reguleerige peatoe kõrgust nii, et peatoe keskpunkt oleks sõitja silmadega samal kõrgusel.



Hoiatus

- Ärge kandke selliseid kingi nagu sussid või kõrged kontsad, mis võivad sõitmist segada. Sellised kingad võivad takistada gaasi- või piduripedaali tööd ja õnnetuse põhjustada.

Istmete, peatoe, rooliratta ja peeglite reguleerimine

- Enne sõitma hakkamist reguleerige istmete, peatoe, rooliratta ja peeglite asendit.
- Kui teie rool on reguleeritav, reguleerige see kehaga sobivale kõrgusele ja nurga alla ning alustage sõitmist.
- Reguleerige tahavaate-, külje- ja salongipeeglid sellise nurga alla, et teile avaneks hea vaade taha.



Hoiatus

- Kui sõidu ajal on vaja täiendavat reguleerimist, peatage auto kindlasti kindlas kohas ja tehke vastavad muudatused. Sõidu ajal reguleerimine võib takistada sõitmist ja õnnetuse põhjustada.

Turvavöö õigesti kinnitamine



- Veenduge, et kõik autos olevad sõitjad kinnitaksid turvavöö.
- Kinnitage turvavööd nii, et teie keha oleks tihedalt vastu istmepatja.
- Laps, kellele turvavööd kinnitada ei saa, tuleks turvatooli paigutada ja tool tagaistmele kinnitada.
- Autode puhul, millel on reguleeritav ülemise õlavöö kinnitusseade, kohandage õlavöö juhtseadet vastavalt teie keha tüübile.

Hoiatus

- Ärge laske turvavööl kulgeda käe alt.



- Turvavöö on mõeldud kasutamiseks ainult ühele inimesele. Kaks või enam inimest ei tohi ühte turvavööd jagada.



- Ärge lukustage turvavööd pandla või klambriga.



- Sisestage turvavöö lukk ainult vastavasse pandlasse.



! Ohtlik

Joobes, hajameelses ja uimasuses (4D) olekus inimestele on juhtimine keelatud.



- Vältige narkojoobes juhtimist. See on ebaseaduslik tegevus, mis võib sõltuvalt uimasti tüübist ja annusest olla ohtlikum kui joobes juhtimine.
- Vältige joobes olekus juhtimist. Alkoholi mõjul halvendab otsustusvõime, mis muudab ohutu sõitmise võimatuks. Samuti on see õigusrikkumine, mis seab ohtu teistes autodes olevate sõitjate elu.

- Vältige hajameelses olekus juhtimist. Mobiiltelefoni või navigatsioonisüsteemi kasutamine, DMB vaatamine või sõidu ajal söömine võivad teie keskendumisvõimet vähendada ja õnnetuse riski suurendada. Eelkõige on mobiiltelefoni kasutamine või DMB vaatamine sõidu ajal ebaseaduslik tegevus, mis takistab ohutut sõitu. Kui see on vältimatu, peatage või parkige auto turvalisse kohta ja seejärel kasutage vastavat seadet.
- Vältige uimasuses olekus juhtimist. Pikka aega ilma puhkepausideta sõitmine põhjustab uimasust, mis võib õnnetuse põhjustada. Turvalisuse huvides puhake vähemalt iga kahe tunni tagant.

! Hoiatus

Turvapadja ohutus

- Turvapadjasüsteem on täiendav ohutusseade. Turvavöö korrektne kinnitamine võib vigastuste tekkimist minimeerida.
- Ärge turvapadja kätte ega muu esemega lööge. See võib põhjustada turvapadja tõrkeid.
- Ärge asetage turvapadja vallandumiskohta, esemeid, kinnitage kleebiseid või muid lisaseadmeid. Need esemed võivad turvapadja vallandumisel teile vigastusi tekitada.

- Alla 140cm pikkune sõitja peab istuma tagaistmel. Vastasel juhul võib reisija turvapadja täitumisel viga saada.
- Imikute ja laste turvatool tuleks paigaldada tagaistme esimesse ritta. Turvatooli esiistmele paigaldamine võib turvapadja täitumisel põhjustada raskeid vigastusi või lõppeda surmaga.
- Lemmiklooma tuleks hoida tagaistmel ja kasutada spetsiaalset turvaseadet. Turvapadja vallandumisel võib esiistmel olev lemmikloom viga saada.
- Kui turvapadi on täitunud, võivad selle osad olla kuumad.
- Vallandunud turvapadja ei saa korduvkasutada. Vallandunud turvapadi tuleb välja vahetada.
- Turvapadjasüsteemi tuleks kontrollida või välja vahetada 10 aastat peale selle paigaldamist, isegi kui süsteemi toimib tavapäraselt. Turvapadjasüsteemi peab kontrollima või asendama Ssangyongi volitatud teeninduskeskuse professionaalne tehnik.
- Ärge muutke meelevaldselt turvapadjasüsteemi ühtegi osa. Ärge kinnitage turvapadjasüsteemile ühtegi muud elektriseadet.

 Hoiatus

Ettevaatusabinõud imikute, laste, vanurite või rasedate puhul



- Ärge kunagi jätke imikut, väikelast ega vanurit autosse järelevalveta. Nad võivad puudutada autos olevaid seadmeid ja õnnetuse põhjustada. Kui suvel on auto ukсед ja aknad suletud, tõuseb auto salongis temperatuur ja võib põhjustada lämbumist.
- Ärge lubage lastel ilma loata kasutada süütevõtit, erinevaid lüliteid või nuppe ja muid seadmeid. Vastasel juhul võib tekkida autorike või õnnetus. Nende keha võib ukse, akna või katuseluugi vahele kinni jääda ja viga saada.
- Ärge laske imikul, väikelastel ega vanuritel kaassõitja istmel istuda. Turvapadja täitumine võib põhjustada raskeid vigastusi või surma. Imik või väiklaps tuleb turvatooli või varustusega tagaistmele kinnitada ning täiskasvanu järelevalve all olema.

 Hoiatus

Imik või väikelaps tuleb alati tagaistmele turvatooli istuma panna



- Imik või väikelaps peaks alati tagaistmele koos täiskasvanuga istuma.
- Imik või väikelaps tuleks turvavöö või sobivate kaitsevahenditega kinnitada. Kui seda ei tehta, võivad ootamatu pidurdamise või kokkupõrke korral tekkida tõsised või surmavad vigastused.
- Rakendage tagumistel ustel lapselukku, et tagaistmetel istuvad lapsed ei saaks tagumisi uksi avada.

 Vt "Lapseluk" (lk 3-4)

 Hoiatus

Suletud autos ei tohi magada



- Ärge magage kunagi pargitud autos, mille kõik aknad on suletud. Eriti ei tohi magada sisse lülitatud kliimaseadme või küttekehaga, mille tagajärjel võite hapnikuvaeguse tõttu lämbuda.
- Kui magate töötava mootoriga suletud autos, võib heitgaas salongi pääseda, seades teid lämbumisohtu.
- Magamise ajal võite kogemata puudutada käigukangi või gaasipedaali ja õnnetuse põhjustada.
- Kui magades pidevalt gaasipedaalile astuda, võivad mootor ja heitgaasisüsteem üle kuumeneda ja tulekahju põhjustada.



Hoiatus

Ärge sõitke avatud uste või tagaluugiga



- Ärge sõitke avatud ustega. Sõitja võib autost välja kukkuda ja saada tõsiseid vigastusi.
- Kui kasutate sõidu ajal kogemata ukselinki ja uks avaneb, võib tekkida tõsise õnnetuse risk. Eriti ärge laske väikelastel sõidu ajal ukselinki puudutada.
- Vältige lahtise tagaluugiga sõitmist. Heitgaas võib salongi pääseda, põhjustades gaasimürgituse.
- Kui te sõidate lahtise tagaluugiga, võivad autos olevad esemed välja kukkuda ja õnnetuse põhjustada.



Hoiatus

Ärge hoidke oma kehaosa akendest ega katuseluuigist väljas





- Sõitmise või peatumise ajal ärge hoidke oma kehaosa, näiteks kätt või pead, katuseluuigist või akendest väljas. Mööduv auto või väline takistus võib teile vigastusi tekitada.
- Eriti ärge lubage lapsel ega lemmikloomal pead ega käsi akendest väljas hoida.

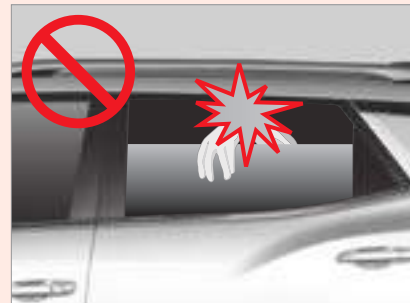

Hoiatus

Olge elektrilise akna kasutamisel ettevaatlik, et teie keha akna vahele ei jääks



- Kasutage elektrilist akent ainult pärast reisijate ohutuse kontrollimist.
- Enne akna sulgemist kontrollige, kas mõni reisija kehaosa, näiteks käsi või pea, on aknast väljas ja andke neile teada, et sulgete akna.
- Kui tagaistmel istub väikelaps, vajutage kindlasti akende nuppude blokeerimiseks tagaistme akende lukustusnuppu.
 Vt "Tagaistme akende lukustusfunktsioon" (lk 3-19)



Hoiatus

Autost väljudes kontrollige kindlasti mis tahes mööduvate sõidukite ja inimeste olemasolu



- Enne autost väljumist kontrollige kõigepealt auto taga- ja esikülge, et kontrollida mistahes mööduvate sõidukite ja inimeste olemasolu. Eelkõige võib ukse avamisel tagant läheneva auto või mootorratta kontrollimata jätmine põhjustada autole kahjustusi ja vigastusi.
- Enne ukse avamist laske teistel reisijatel ümbrust kontrollida.



Hoiatus

Ohutu parkimine ja peatumine

- Pärast suletud uste ja akendega auto peatamist või parkimist ärge jätke kunagi imikut ega väikelast autosse järelevalveta. Auto salongi temperatuur võib tõusta ja põhjustada lämbumist või õnnetuse.
- Parkides või peatudes kasutage alati käsipidurit. Isegi tasasel alal võib olla kalle. Asetage käigukang asendisse P (parkimine) ja rakendage alati käsipidurit.
- Ärge peatuge ega parkige järsul teel. Pidurisüsteem võib vabastuda ja auto liikuma hakata.
- Kui pargite või peatute mäenõlval, siis kasutage kindlasti käsipidurit ja asetage rataste alla klotsid või pöörake rattad seina suunas.
 - Automaatkäigukastiga autode puhul auto allamäge peatumisel ja parkimisel lülitage käigukang P (parkimine) ja R (tagurdamine) asendisse.
 - Manuaalkäigukastiga autode puhul allamäge peatumisel ja parkimisel lülitage sisse 1. käik või R (tagurdamine) käik.
- Ärge parkige ega peatuge kohas, kus on tuleohtlikke materjale. Kuum väljalasketoru võib tulekahju põhjustada.

- Kui auto tagakülj on seinale liiga lähedal, võib auto pikema aja vältel soojenemine või mootori suurel kiirusel tühikäigul töötamine põhjustada seina värvimuutust või heitgaasidest eralduva kuumuse tõttu võib tulekahju tekkida. Hoidke õiget vahemaad.
- Ärge parkige autot võimalusel niiskesse või halva ventilatsiooniga kohta.



Hoiatus

Mootori õige soojendamine

- Alustage sõitu alles siis, kui olete mootori korralikult üles soojendanud. Sõidu alustamine kohe pärast mootori käivitamist võib mootori eeldatavat eluiga lühendada.
- Soojendage mootorit seni, kuni jahutusvedeliku temperatuurinäidik hakkab liikuma. Soojendusperiood võib sõltuvalt välistemperatuurist erineda.
- Soojenemisperioodi ajal ärge vajutage gaasipedaali ja suurendage kiiresti mootori pöörete arvu. See võib mootorit kahjustada.
- Ärge soojendage mootorit üleliia palju. See põhjustab kütusekulu ja õhusaaste suurenemist.
- Ärge soojendage mootorit suletud ruumis. Heitgaas võib salongi pääseda, põhjustades gaasimürgituse.



Hoiatus

Ärge seisake sõidu ajal mootorit

- Ärge seisake mootorit sõidu ajal. See võib muuta rooli raskemaks ja vähendada pidurite jõudlust, mis võib omakorda ohtliku olukorra põhjustada. Kui teil on vaja avariiolukorras või auto kahjustuse tõttu auto mootor sõidu ajal peatada, pidage silmas järgnevat.
 - ☞ Vt „Mootori sõidu ajal seiskamine (hädaolukorras)“ (lk.4-5)

Ärge käivitage, kiirendage ega pidurdage järsult

- Ärge käivitage, kiirendage ega pidurdage autot järsult. See võib suurendada kütusekulu või põhjustada õnnetuse.
- Kiirendage või aeglustage autot ettevaatlikult.

Sõitmine katteta ja mägistel teedel

- Enne sõitma hakkamist kontrollige eelnevalt teeolusid, et näha, kas tee lõpeb järsult või on piisavalt ruumi hädaolukorra puhul pöörde tegemiseks.
- Liiva või kuiva pinnasega teedel võib auto kergelt libisema hakata. Hoidke ühtlast ja madalat kiirust.
- Sõitke mägitel ettevaatlikult, kuna tee välisosa võib variseda.
- Allamäge sõites vahetage käik alla ja sõitke aeglaselt, rakendades mootoriga pidurdamist.



Hoiatus

Kõrgmäestiku piirkonnas

- Diiselmootori tööstabiilsus kõrgel mägisel alal, mis ületab 2500 meetrit, pole tagatud. Selles piirkonnas lühike sõit, näiteks tunneli läbimine, on aktsepteeritav. Sellegi poolest ärge sõitke seal pikka aega. Kui sõidate oma autoga pikka aega väga suurel kõrgusel, võib mootor kahjustuda. Mootori võimsus, haardumisvõime ja emissioon sõltuvad kõrgusest.

Lumisel või jäisel teel sõitmine

- Võimalusel sõitke aeglaselt.
- Kuna pidurdusteed on tavalisest pikem, säilitage eesoleva autoga õige kaugus.
- Äkiline kiirendamine või pidurdamine võib teie auto libisemist ja õnnetuse põhjustada.
- Külmal või libedal teel sõites kasutage pärast õiget aeglustamist mootoriga pidurdamist. Mootoriga pidurdamise järsul kasutamisel võib teie auto libisema hakata, põhjustades õnnetuse.
- Kui olete auto sõidukiirust õigesti mootoriga pidurdades aeglustanud, rakendage pidureid.
- Lumisel või jäisel teel sõites kasutage ohutumaks sõitmiseks talverehve.



Hoiatus

Mudasel või liivasel teel sõitmine

- Hoidke võimalikult ühtlast ja madalat kiirust.
- Sõidu ajal järsu kiirendamise või peatumise tagajärjel võib auto liiva või muda sisse takerduda.
- Kui auto on sattunud liiva või muda sisse, asetage rataste alla kivi või puidust plaat ja sõitke liivast või mudast välja. Võite ka aeglaselt gaasipedaali vajutada ja inertsri abil korduvalt edasi ja tagasi liikudes välja sõita.
- Kui te liivast või mudast välja sõitmiseks vajutate liigselt gaasipedaali, võivad rehvid libisema hakata, mis kahjustab käigukasti ja vastavaid sõidusüsteeme. Võimalusel laske mõnel teisel autol oma auto pukseerida.



Hoiatus

Mäenõlval ja allamäge sõitmine

- Vahetage käik alla vastavalt teeoludele.
- Kui rakendate mäenõlval või allamäge sõites mootoriga pidurdamist, võib mootor viga saada. Vähendage auto kiirust ja vahetage käik alla.
- Pikkadel allamäge viivatel teedel kasutage piduripedaali ja mootoriga pidurdamist koos. Piduripedaali pidev pikal mäeküljel kasutamine võib pidurisüsteemi üle kuumutada, vähendades pidurdustõhusust ja põhjustades õnnetuse.



Hoiatus

Veega kaetud teel sõitmine ja jõe ületamine

- Võimalusel vältige veeloiguga teel sõitmist ja jõe ületamist. Vee mootorisse või elektrisüsteemidesse sattumine võib teie autot tõsiselt kahjustada.
- Kui teil on vaja möödapääsmatult veega kaetud teel sõita või jõge ületada, valige madalam osa, kus väljalasketoru ei satuks vee alla ja ning ületage takistus püsiva kiirusega.
- Enne jõe ületamist väljuge autost ja kontrollige jõe põhja. Ärge ületage kohta, kus põhi on liivane või kaetud suurte kividega.
- Kui mitu autot ületavad koos jõge, võib eesoleva sõiduki läbitud tee olla sisse varisenud. Võimalusel valige ületamiseks teine tee.

Ettevaatusabinõud ületamisel

- Kui veega kaetud teel sõites ja jõe ületamisel sureb mootor välja, ärge käivitage autot ja laske auto välja tömmata.
- Olge eriti ettevaatlik, et õhupuhasti kaudu ei satuks vett mootorisse.
- Ärge vahetage kunagi veega kaetud teel ja jõge ületades käike.

Pärast ületamist auto kontrollimine

- Kui piduritega seotud seadmetesse satub vesi, siis pidurite jõudlus väheneb. Pärast veeloiguga tee või jõe ületamist sõitke aeglaselt edasi ja vajutage mitu korda kergelt piduripedaali. Pärast seda, kui pidurikettad on hõõrdejõu mõjul kuivanud ja kui olete pidurdustõhusust kontrollinud, sõitke tavapäraselt edasi.
- Kontrollige auto põhjaosi, kuhu õli ja vedelikke sisestatakse. Probleemide ilmnemisel laske oma auto viivitamatult üle vaadata.
- Kontrollige valgusteid ja muid elektriseadmeid ning vajadusel vahetage need välja.
- Kontrollige, ega auto kerel või selle põhjal pole kahjustusi. Probleemide ilmnemisel laske oma auto viivitamatult üle vaadata.
- Kui teie auto on tugevalt määrdunud, peske kere kaitseks autot.



Hoiatus

Ärge kasutage mobiiltelefoni ega vaadake sõidu ajal DMB-d

- Sõidu ajal mobiiltelefoni kasutamine või DMB vaatamine häirib teid ja võib õnnetuse põhjustada. Vajadusel peatage auto mobiiltelefoni kasutamiseks.



Hoiatus

Kiirteel sõitmine

- Enne sõitma hakkamist kontrollige eelnevalt ilmteavet, kütusetaset, pidurisüsteemi, jahutussüsteemi, rehvide kulumise ja rõhu taset ning hooldage autot hoolikalt.
- Võimalusel sõitke pärast sõitma hakkamist 2km aeglaselt.
- Jälgige alati kiirusepiirangut ning ärge sõitke liiga kiiresti.
- Hoidke eesoleva autoga sobivat pikivahet.
- Halva ilma korral hoidke eesoleva autoga tavapärasest kaks korda suuremat pikivahet ja vähendage enam kui poole võrra kiirust.
- Ärge laadige autosse ebavajalikke esemeid.
- Parima seisundi säilitamiseks kontrollige ja hooldage autot perioodiliselt.

Ristmiku või raudteeülesõidu ületamine

- Ristmiku või raudteeülesõidu ületamisel peatuge, kontrollige ohutust ja seejärel ületage ristmik või raudteeülesõit madalamat käiku kasutades (võimalusel ärge käiku vahetage).
- Kui mootor seiskub ristmiku või raudteeülesõidukoha ületamisel, juhtige auto viivitamatult turvalisse kohta. Vajadusel paluge kõrvalolevatelt inimestelt abi.



Hoiatus

Ärge tehke rooliga järske liigutusi

- Rooliratta järsu liigutamise tagajärjel võib sõiduolukord ebastabiilseks muutuda ja õnnetuse põhjustada.

Ärge soojendage mootorit ega kontrollige autot suletud ruumis

- Ärge soojendage mootorit ega kontrollige autot õhukindlas või halvasti ventileeritud ruumis. Auto heitgaasid võivad gaasimürgituse põhjustada.

Mootorpiduri kasutamine

- Pikal allamäge sõites kasutage samaaegselt mootor- ja jalgpidurit. Vastavalt sõidutingimustele allamäge sõites töötab mootorpidur.
- Piduripedaali liigne kasutamine võib pidurisüsteemi ülekuumenemise tõttu põhjustada tuhmumist või aurulukustumist, mis võib omakorda pidurdustõhusust vähendada.

Mis on pidurite tuhmumine?

Pidurite tuhmumine on hõõrdejõu vähenemise tõttu pidurdusjõu vähenemine, mis on põhjustatud piduri hõõrdepinna temperatuuri tõusust, kui pikal allamäge sõidul rakendatakse liiga palju pidurit.

Mis on aurulukustumine?

Aurulukustumine on nähtus mis tekib, kui pidurit rakendatakse liiga kõrgel mäenõlval ning hüdraulilise piduri rattasilindris või piduritorus pidurivedelikus tekivad mullid, mistõttu korralikku hüdraulilist survet ei saa üle kanda. See põhjustab pidurisüsteemi ebaõiget töötamist ka siis, kui pedaal on alla vajutatud.



Hoiatus

Tarvikute kinnitamise ettevaatusabinõud

- Ärge kinnitage auto akendele tarvikuid ega tarbetuid esemeid. Need võivad söitmist häirida. Kui kinnitatud lisatarvikud toimivad objektiivina (suurendusklaasina), võib tekkida tulekahju või ootamatu õnnetus.

Erilised ettevaatusabinõud jahutusvedeliku kontrollimisel

- Ärge kunagi avage mootori jahutusvedeliku paagi korki, kui mootor on kuum. Paagist võib kuuma auru või jahutusvedelikku purskuda, põhjustades kehaosadel (sh käed või nägu) põletushaavu.

Ärge hoidke autos ohtlikke materjale

- Ärge hoidke autos tuleohtlikke materjale, nt bensiini, butaangaasi, ühekordselt tulemasinat ega plahvatusohtlikke materjale. Kui auto sisetemperatuur tõuseb, võib konteiner lõhkeda ja tulekahju põhjustada.



Hoiatus



Ärge eemaldage jahutusvedeliku anuma korki, kui mootor ja radiaator on kuumad. Kui kork on eemaldatud, võib jahutussüsteemist kuuma jahutusvedelikku eralduda, mis võib tõsiseid vigastusi põhjustada.



Hoiatus

Auto ventilatsiooni ettevaatusabinõud

- Ühe aasta jooksul ostetud uue auto puhul võivad salongi eralduda inimkehale kahjulikud lenduvad orgaanilised ühendid (VOC). Eelkõige võib otsese päikesevalguse käes pika aja jooksul ilma korraliku ventilatsioonita sõitmine peavalu, pearinglust või iiveldust põhjustada.
- Kasutage värske õhu sissevoolu režiimi või avage aeg-ajalt aknaid, et tuulutada reisijate tervise ja meeldiva keskkonna tagamiseks auto salongis olevat õhku.



Hoiatus

Süsteemi kaitsefunktsioon (gaasipedaali viivitusega reageerimine)

- Ärge vajutage sõidu ajal piduripedaali, kui gaasipedaal on alla vajutatud. See võib mõjutada auto juhtimissüsteemi ja gaasipedaalil reageerimine võib viibida.
- Tegemist on autosüsteemi kaitsmise ohutusfunktsiooniga. Pedaali töö normaliseerub, kui vajutate ja vabastate gaasipedaali üks kord ilma piduripedaali alla vajutamata.

Tulekustuti paigutamine

- Tulekustuti on oluline ese, millega tulekahju tekkimise see kustutada. Tulekustuti on soovitatav osta tulekustutusvahendite kauplusest ning seda autos hoida.

Ssangyongi volitatud teeniduskeskused ning hoolduspartnerid

Ssangyongi volitatud teeniduskeskused ning hoolduspartnerid auto parandamiseks ja kontrollimiseks. Teiste teenindus- või hoolduskeskuste kasutamise puhul garantiiremont ei kehti ning neist tulenevate probleemide korral garantiiparandust ei teostata.

Hoiatus aku tühjenemise eest musta kasti süsteemi katkematul toiteallika ühendamisel

Kui autot ei kasutata pikema aja jooksul musta kasti süsteem on ühendatud katkematu toiteallikaga, võib auto aku tühjaks saada. Kui te autoga pikka aega ei sõida, lülitage musta kasti süsteem välja.

Uue auto korrektne sissesõitmine

Uue auto puhul ei ole sissesõitmise periood nõutav. Ent esimese 1000km sõiduolud mõjutavad märkimisväärselt auto kestust ja jõudlust. Sellel perioodil sõites pöörake tähelepanu järgmisele.

- Enne sõitma hakkamist laske mootoril normaalselt töötemperatuurile jõuda.
- Ärge sõitke kiiresti, kiirendage, pidurdage järsult ega kasutage liigselt tühikäiku.
- Vahetage käike korralikult vastavalt sõidukiirusele.
- Kaldteel sõites ärge koormake mootorit üle.
- Esimese 1000km jooksul ei tohi haagist pukseerida.
- Esimese haagise vedamise 1000km jooksul ärge sõitke kiirusega üle 80 km/h ega täieliku kiirendusega. Nii võite mootorit või muid osi ülekoormusega kahjustada.
- Kontrollige kuni esimese 5000km täitumiseni sageli mootoriõli taset ja vajadusel lisage õli.

Autentsete osade kasutamine

Ohutuse tagamiseks ning auto parimaks töötamiseks kasutage alati autentseid osasid. Mitteautentsete osade kasutamisest põhjustatud rikete korral garantiiremonti ei teostata.

Autentset osa saate kontrollida selle hologrammi ja tootenumbriga kleebise järgi.



Autentse toote hologramm



Autentse toote kleebis



Hoiatus

- Garantii ei kehti riketele, mis on põhjustatud mitte-Ssangyongi autentsete osade kasutamisest.
- Autentset Ssangyongi osa saate eristada hologrammi järgi.

Auto pesemine

Pärast rannikuäärsel teel (soolasel teel) sõitmist, kus on palju kaltsiumkloriidi, ülemäärase suitsu või kivisöetõrvaga, mudasel või tolmusel alal sõitmist või kui auto on puude mahla, putukate või lindudega väljaheidetega määrdunud, tuleb auto viivitamatult puhtaks pesta, kuna auto kerel võib roostetama hakata.

- Vältige otsesest päikesevalgust ja peske autot varjulises kohas. Kui auto on pargitud otsese päikesevalguse kätte, laske sellel enne pesemist korralikult jahtuda.
- Peske autolt tolm külma veega maha.
- Segage ämbris külm vesi pesuainega ja pühkige autot pehme harja, käsna või lapiga ülevalt alla.
- Peske autol olevad võõrkehad maha ilma värvitud pinda kahjustamata.
- Mis tahes kriimustatud või kahjustatud värvitud pind põhjustab roostetamist. Seega tuleb vastavad kohad lasta üle värvida.
- Eemaldage niiskus kuiva ja pehme lapiga.
- Pärast auto pesemist sõitke aeglaselt ja kontrollige pidurite tööseisundid. Alles seejärel sõitke tavapäraselt.



Hoiatus

- Olge automaatpesulas ettevaatlik, et õhuspoiler viga ei saaks.
- Auto põhja või väljalasketoru veega (sh kõrgsurvepesuga) pestes olge ettevaatlik, et te ei kahjustaks väljalasketoruga ühendatud andureid ega pistikuid ning takistage vee sissetungimist. Mis tahes järgneva tõrke korral meie garantii ei kehti.
- Vältige veega pesemist, kui pidurikettad on kuumad. Kuumad pidurikettad võivad veega kokkupuutel deformeeruda või kahjustuda.
- Võimaluse korral vältige auto jõudluse säilitamiseks ja hooldamiseks kõrgsurvepesu.
- Kõrgsurvepesu võib kahjustada auto välispinnale paigaldatud komponente ja andureid ning paneelide värvitud pinda. Olge eriti ettevaatlik, et auto põhjas olevatesse elektriseadmetesse ja anduritesse ei satuks vett.
- Kui kasutate vältimatult kõrgsurvepesu, hoidke kõrgsurvevee otsiku ja auto vahel õiget kaugust. Kui vahemaa on liiga väike, võivad kaitseraua anduritel tõrked tekkida või paneelide värvitud pind võib kõrge veerõhu tõttu kahjustuda.



- Ärge kasutage abrasiivvaha ega tugevaid puhastusvahendeid (nt terasvilla), mis kriimustavad auto keret ja kaitserauda.
- Ärge peske mootoriruumi vedelate materjalide, nt vee või vahaga. Kui vedelad materjalid satuvad mootoriruumis asuvate elektriseadmete (andurite) või õhukanalite kaudu mootoris, võivad mitmesugused elektriseadmed põhjustada rikkeid või auto töötamine pole võimalik.

Kaitseraua pesemine

- Pühkige kaitseraualt võõrkehad pehme käsnauga maha.
- Kui kaitseraud on mootoriõli või muude õlidega kaetud, peske see seebiveega maha.



Hoiatus

- Ärge kasutage kaitseraua või auto kere pühkimiseks abrasiivvaha ega harja. See võib kaitserauda või auto kere pinda (värvitud pinda) kahjustada.

Rataste pesemine

Pärast soolasel teel sõitmist puhastage rattad nende roostetamise vältimiseks.



Hoiatus

- Ärge kasutage abrasiivseid puhastus- ja poleerimisvahendeid, lahusteid, traatharju ega pesemisharju, kuna need võivad ratta pinda kahjustada.
- Happeliste või aluseliste puhastusvahendite kasutamine võib ratta pinda (värvitud pinda) kahjustada. Seetõttu kasutage rataste puhastamiseks neutraalseid puhastusvahendeid.
- Tugevate puhastusvahendite kasutamine võib ratta pinna värvi muuta. Veenduge, et kasutate naturaalseid puhastusvahendeid. Hoolimatu pesemise tõttu värvi muutnud rattale garantiiremont ei kehti.

Ettevaatusabinõud auto poleerimisel

- Enne vahatamist eemaldage autolt tolm või niiskus.
- Kandke väike kogus vaha pehme lapile, kandke see ühtlaselt kogu auto kerele ja pühkige poleerimiseks sama suunas üle laia ala.
- Pärast vahatamist eemaldage auto kerelt vaha täielikult.



Hoiatus

- Ärge poleerige ega peske auto kere abrasiive sisaldava vahaga. See võib auto kere pinda (värvitud pinda) kahjustada.

Klaasi puhastamine ja hooldamine

- Puhastage klaasakende sise- ja välisküljed klaasipuhasti ja pehme lapiga.
- Klaasaknaid puhastades olge ettevaatlik, et te ei kahjustaks elektrilist pihustuselementi.
- Automaatpesulas võib puhastusvedelikes sisalduv katteaine (vaha) kleepuda klaasi pinnale ja pärast kuivamist ei saa seda lihtsalt maha pühkida. Pihustage pesuvedelikku ja puhastage klaasipuhasteid kaks või kolm korda, et katteaine (vaha) aine eemaldada.
- Ärge pühkige klaapinda õli või vahaga määrdunud rätikuga. See võib klaasipuhastite töötamisel vibratsiooni ja ebaharilikke helisid tekitada ning esi- ja tagaklaas ei pruugi vihma korral korralikult puhtaks saada. Samuti võib öösel tekkida valguse peegeldumine, mis põhjustab halba nähtavust ja mõjutab ohutut sõitu.

Ettevaatusabinõud akende toonimisel

- Kõigil meie tehase sõidukitel on toonitud esi- ja tagaklaasid, mis vastavad valguse läbilaskvuse (VLT) protsendile. Ärge aknaid toonige. See langetab VLT protsenti, muutudes õigusliku reguleerimise objektiks.
- Esi- ja tagaklaasi ülemäärane toonimine võib öösel või vihma korral nähtavust ees ja taga vähendada ning ootamatu riski põhjustada.
- Esi- ja tagaklaasi toonimisel ärge laske töölahustel sattuda elektrilistesse ja elektroonilistesse seadmetesse. Kui seda ei tehta, võib see põhjustada elektriliste ja elektrooniliste seadmete häireid või tõrkeid.
- Esi- ja tagaklaasi meelevaldselt muutes või toonides võib nuga, tööriist või elektrilöök elektrilist ventilaatorit vigastada.
- Kui esi- ja tagaklaas on kaetud või toonitud (metallist toonkile), ei pruugi Hi-Pass süsteem, vihmaandur ega raadio normaalselt töötada.
- Ärge toonige ala, kus on esikaamera andur. Vastasel korral võivad vastavas süsteemis rikked tekkida.

Salongi hooldus ja puhastamine

- Tavaliseks puhastamiseks kasutage kuiva rätikut.
- Sünteetiliste polümeeride (nt plast) puhastamiseks kasutage leiget vett ja seepi ning pühkige seebivaba niiske rätikuga.
- Pühkige kuivatamiseks kuiva rätikuga.
- Eemaldage istmetelt ja mattidelt tolmuimejaga.
- Kui matid on tugevalt määrdunud, piserdage neile puhastusvahendit ja pühkige lapiga.



Hoiatus

- **Põletuse ja elektrilöögi vältimiseks lülitage enne auto salongi puhastamist salongi valgustid välja.**



Hoiatus

- Kui kasutate salongi puhastamiseks kemikaale, võib salongi värv või kuju muutuda.
- Ärge kasutage salongi puhastamiseks keemilisi tooteid, nagu atsetoon, email ja pleegitusvahend.
- Nahkistmete hooldus on vajalik teostada kvartaalselt spetsiaalse nahapiima või -kreemiga, et toita nahka ja vältida istmepragude tekkimist ning säilitada istme algupärane ilme ja mugavus.

Turvavöö hooldamine

- Hoidke turvavööd kuiva ja puhtana.
- Puhastage turvavööd ainult pehme seebi ja leige veega.
- Ärge pleegitage ega värvige rihmasid, kuna see võib neid nõrgendada.

Ettevaatust auto võtme kasutamisel

- Olge ettevaatlik, et te võtit ei kaotaks.
- Kui teie võti on kadunud või varastatud, asendage kogu võtmekomplekt, et autosse sisse murdmist vältida.
- Ärge võtit visake ega laske kukkuda. See võib võtit vigastada. Ärge kukutage võtit vette.
- Kasutage võtme jaoks ainult sama standardset patareid ja olge patarei sisestamisel ettevaatlik, et polaarsust ei muutuks.

Korrosioonikaitse

Teie auto on korrosioonikindlaks ehitatud. Auto ehitamisel kasutati enamikus autoosades spetsiaalseid ja kaitsvaid värve, mis aitavad säilitada hea väljanägemise, tugevuse ja usaldusväärse kasutamise. Mõned osad, mis tavaliselt pole nähtavad (näiteks mootoriruumis ja sõiduki kere all asuvad osad), on sellised, et pinna rooste ei mõjuta nende töökindlust. Seetõttu ei ole nendel osadel korrosioonikaitset.

Lehtmetsalli kahjustused

Kui teie auto on vigastatud ja vajab kere paneeli parandamist või asendamist, veenduge, et remonditööd kasutaks remonditud või asendatud osadele korrosioonivastast materjali, nii et korrosioonikaitse taastuks. (Vaadake ka järgmisel leheküljel olevat osa „Viimistuskahjud“).

Võõrmaterjali setted

Kaltsiumkloriid ja muud soolad, jäätõrjevahendid, teeõli ja tõrv, puudmahl, lindude väljaheidet, tööstuslikest korstnatest pärinevad kemikaalid ja muud võõrmaterjalid võivad värvitud pinnale jäädes auto viimistlust kahjustada. Kiire pesu ei pruugi täielikult kõiki setteid eemaldada. Vaja võib minna teisi puhastusvahendeid. Keemilisi puhastusvahendeid kasutades veenduge, et neid võib värvitud pindade puhastamiseks kasutada.

Viimistluse kahjustused

Mis tahes viimistluses olevad kivikriimud, murrud ja sügavad kriimustused tuleb kiiremas korras korda teha. Paljas metall hakkab kiiresti roostetama ja võib kujuneda suureks remondikuluks. Väiksemaid kriime ja kriimustusi saab viimistlusmaterjalidega parandada. Suuremaid viimistluskahjustusi saab parandada edasimüüja töökojas.

Kerealune hooldus

Auto kere alla võivad koguneda söövitavaid materjale, mida kasutatakse jää ja lume eemaldamiseks ning tolmu kontrollimiseks. Kui neid materjale ei eemaldata, võib alusdetailides (nagu kütusevoolikud, raam, põrandakate ja heitgaasisüsteem) tekkida kiirenenud korrosioon (rooste), isegi kui nendel elementidel on korrosioonikaitse. Loputage neid materjale vähemalt igal kevadel tavalise veega. Puhastage kõik kohad, kuhu võib koguneda muda ja muud prahti.

Raami suletud kohtadesse sattunud setted tuleks enne loputamist lahti võtta. Soovi korral pakub seda teenust Ssangyongi edasimüüja.



Hoiatus

- Mootori pesemisel pestakse ära kütus, õlid või õliäägid. Seetõttu peaksite kasutama ainult tanklat või Ssangyongi edasimüüjat või mõnda teist kvalifitseeritud asjatundjat, kellel autopesulal on õli eraldusseadmed.
- Kasutatud mootoriõli, pidurivedelik, käigukasti vedelik, antifriis, akud ja rehvid tuleb hävitada kohalikes volitatud jäätmekäitlusjaamades või lasta need müüjatel, kellel on seadusest tulenev kohustus seda teha, utiliseerida.
- Ühtegi neist ainetest ei tohi panna olmejäätmete prügikastidesse ega valada kanalisatsioonisüsteemi.
- Me kõik peame keskkonnakaitse pärast muretsema.
- Aidake omapoolse panusega.
- Kui värvitud korpuse, külgepeelgite, esiklaasi, plastilistude või naha puhastamiseks kasutatakse tugevat mitmeotstarbelist happelist või aluselist puhastusvahendit, võivad muutused, värvide tuhmumine või roostetamine tekkida.

- Esiklaasi puhastamisel õli sisalduva või vahatatud rätikuga võib klaasipuhastite töötamise ajal esiklaasi pinnal tekkida kummaline heli või vibratsioon. Samuti võib halveneda nähtavus, õine peegeldumine või esiklaasil olev vesi võib halvasti eemalduda. Ärge puhastage esiklaasi õlise või vahatatud rätikuga.
- Abrasiivne puhastusvahend võib kahjustada teie auto värvitud pinda, sh kaitserauda. Ärge puhastage ega poleerige oma autot abrasiivsete puhastusvahenditega.
- Happeline või aluseline puhastusvahend võib kahjustada alumiiniumist või kergmetall velgede värvitud pinda.
- Kui salongi puhastamiseks kasutatakse keemiatooteid, võivad need muuta mõnda värvi või moonutada mõne salongi osa kuju.
- Salongi osade puhastamisel ärge kasutage keemiatooteid, nagu atsetoon, email ega pleegitusvahend.

Süsteemi turvarežiim

Kui süsteemis on kriitiline tõrge või peamise elektri- või kütusesüsteemi häire, võetakse kasutusele kaitsemeetmed, sh mootori hoiatustule süttmine ja mootori võimsuse vähendamine (halvimal juhul mootori väljalülitamine). See näitab süsteemi sisenemist turvarežiimi, et auto ajamissüsteemi kaitsta.



Oht

- Kui turvarežiim on aktiveeritud, sõitke autoga viivitamatult ohutusse kohta ja peatage see ning pöörduge Ssangyongi edasimüüja või mõne teise kvalifitseeritud asjatundja poole. Seejärel sõitke aeglaselt või laske auto vastavalt edasimüüja juhistele pukseerida Ssangyongi esindaja või mõne teise kvalifitseeritud asjatundja juurde.
- Kui jätkate sellises olekus sõitmist, ei saa mootori fikseeritud pöörete arvu tõttu normaalselt sõita ja auto võib peatuda. Kuid veelgi olulisem on, et sellises olekus sõitmise jätkamine võib ajamissüsteemi kahjustada.

Auto tankimine trumlitest või mahutitest

Ohutuse tagamiseks (eriti mitteäriliste tankimisel) peavad kütusemahutid, pumbad ja voolikud olema korralikult maandatud.

Teatud atmosfääri- ja kütusevoolu tingimustes võib koguneda staatiline elekter, kui kütusejaotuspumbale on paigaldatud maandamata (eriti plastist) voolikud.

Seetõttu on soovitatav kasutada maandatud pumpsid koos integreeritud maandatud voolikutega ja hoida mahutid mitteärilisel tankimise ajal korralikult maandatuna.

Kütusesoovitus

Sobivad müügil olevad kvaliteetsed kütused. Kütuse kvaliteedil on mootori võimsusele, juhitavusele ja elueale otsustav mõju. Kütuses sisalduvad lisaained mängivad selles osas olulist rolli. Seetõttu kasutage ainult kvaliteetseid kütuseid.

Diiselmootor

Kasutage diiselnõuet, mille tsetaaniarv on 50 või kõrgem.

Bensiinimootor

Liiga madala oktaanarvuga kütus võib eelsüüdet (detonatsiooni) põhjustada. Ssangyong ei vastuta tekkinud kahju eest.



Hoiatus

- Küsimuste korral õige oktaanarvu ja muu bensini (nt pliivaba) kasutamise kohta pöörduge oma Ssangyongi edasimüüja poole.



Hoiatus

Mootor ja väljalaskesüsteem saavad viga.

- Ärge tankige autole, millele sobib pliivaba kütus, pliikütust.
 - Kasutage Ssangyongi poolt teie riigile soovitatud kindlaks määratud või kõrgema oktaanarvuga kütust.
- Kindlustus seda ei kata.

Ärge kasutage metanooli

Teie Korandos ei tohi kasutada kütust, mis sisaldab metanooli (puupiiritust), mis ei vasta EN228 ja EN590 standarditele. Seda tüüpi kütus võib vähendada auto jõudlust ja kahjustada kütusesüsteemi komponente.

Garantiipoliitika ei kata kütusesüsteemi kahjustusi ega tööprobleeme, mis on põhjustatud metanooli või metanooli sisaldava kütuse kasutamisest.

Biokütuse ja madala kvaliteediga kütuse kasutamine

Ühisrõhuga otsesissepritsega mootori kütusesüsteem on täpselt väljatöötatud komponent. Madala kvaliteediga kütuse ja liigse biokütuse kasutamine võib mootorit tõsiselt kahjustada, kuna selles on vett, lisandeid või hõljuvaid osakesi.

Liiga suure hulga biokütusega segatud kütuse kasutamine võib looduslikult toodetud hõljuvate osakeste tõttu põhjustada kütusefiltrite ummistumist, energiakadu, mootori tühikäiguprobleeme, mootori seiskumist, külma ilmaga raskusi mootori käivitamisel ning mootori ja kütusesüsteemi kahjustusi.

Hetkel on Ssangyongi auto konstrueeritud nii, et ohutuse tagamiseks saab kasutada ainult bio- ja diiselmootori segakütust, mille suhe on lubatud vahemikus. Kui kasutatakse mõnda toodet, milles biokütuse osakaal ületab kogu kütusekogust või kui tavalisele kütusele lisatakse järelturu biokütust, võib see auto rikkeid põhjustada, mida garantii ei kata.

Mis on biokütus?

Biodiisel on kütus, mis on valmistatud reageerivatest taimeõlidest, mis on pressitud ubadest, rapsist ja riisikliidest koos piiritusega. Biokütust või biokütuse ja diiselmootori segu saab kasutada ainult diiselmootori puhul, kuna selle füüsikalised ja keemilised omadused diiselmootori omadega sarnased. Tänapäeval peetakse seda diiselmootori alternatiiviks.

Mootori märgutuli

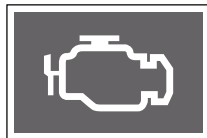

Armatuurilaulal olev mootori kontrollnäidik süttib siis, kui mootori kütusesüsteem või peamised elektrisüsteemid ei tööta korralikult. Sel ajal võib mootori sõiduvõimsus väheneda või mootor võib välja lülituda.

Kui see juhtub, laske oma auto meie hoolduskeskuses üle vaadata ja hooldada.

Muu hooldus

Pärast kaltsiumkloriidiga (sool) puhastatud teel sõitmist peske rooste tekkimise vältimiseks võimalikult kiiresti oma auto põhja.

Lumega kaetud teel parkides võib pidurisüsteem jäätuma hakata. Jää vähendab teie auto pidurdusvõimet. Kui see juhtub, sõitke väiksel kiirusel ja kasutage jää eemaldamiseks pidevalt pidurit. Pärast pidurdusvõime taastamist juhtige autot normaalse kiirusega.



Hoiatus

- **Kui klaasipuhasti harjadel on jää, võib klaasipuhasti lüliti sisselülitamine koormata klaasipuhasti mootorit ja seda kahjustada. Vältige klaasipuhastite kasutamist, kui neil on jää.**
- **Lumega kaetud teel sõites võib rattakoobastesse palju lund koguneda. See takistab ratta vaba liikumist. Seega eemaldage rattakoobastest sageli lund.**

Diiselmootori talvel

Äärmiselt külmal päeval võib parafiin, mis on üks diiselmootori kemikaalidest, diiselmootorist eralduda. See muudab mootori käivitamise keeruliseks. Talvisel ajal lisatakse mõnel turul diiselmootorile petrooleumi, et vältida parafiini eraldumist ja tagada mootori stabiilne voog läbi mootorifiltri. Diiselmootorisse lisatud petrooleumi kogus võib asukoha ja keskmise talvitemperatuuri järgi varieeruda. Seetõttu parkige külmal päeval mootori kergeks käivitamiseks oma auto garaaži. Kui võimalik, täitke mootoripaak pärast iga sõitu, et mootorisüsteemi ei tekiks jääd.



Hoiatus

- **Vahetage vastavalt ajakavale mootoriõli ja mootorifiltrit. Saastunud mootoriõli kaotab viskoossuse, ummistab mootoriõli ja õlifiltrit ning põhjustab probleeme mootori käivitamisel.**
- **Omaniku käsutuses oleva parema käivitatavuse tagamiseks ärge lisage muid lisandeid peale ehtsa mootoriõli. Lisandid võivad vähendada sisemise mootorisüsteemi määrimisvõimet; lisandil võib olla erinev leekpunkt. See kahjustab mootorisüsteemi või tekitab ülevõimulist heitgaasi.**

<https://www.allcarpdfmanuals.com/>

2. Ohutus

Saate kontrollida teavet üksuste kohta, mis võimaldavad teil sõidukit ohutult juhtida ning kuidas sellised seadmeid kasutada.

Selgitusi antakse turvavööde, imiku või väikelaste turvatooli, turvapatjade, vargusevastase- ja hoiatussüsteemi kohta.

Turvavööd

Turvavöö on kõige olulisem ohutusseade, mis kaitseb sõitjat ning väldib või vähendab õnnetuste korral vigastusi.

Kui te ei kinnita turvavööd või kinnitate turvavöö valesti, ei tööta turvavöö ettenähtud viisil ning turvavöö võib teile vigastusi tekitada.



Hoiatus

- **Kõik sõitjad peavad enne sõidu alustamist turvavöö kinnitama. Hädaolukorras või äkkpidurdamisel võib turvavöö kinnitamata jätmise jätmise lõppeda surmaga.**
- Turvapadi tagab ohutuse ainult siis, kui turvavöö on õigesti kinnitatud. Turvavöö kinnitamata jätmise või valesti kinnitamise korral võib täitunud turvapadi teile vigastusi tekitada.

Turvavöö märgutuli

Kui juhiistmel ja kõrvalisutuja istmel sõitjad ei kinnita oma turvavööd, vilgub armatuurlaual olev märgutuli koos hoiatava helisignaaliga.

Tagaistme (vasak, keskmine, parem) meeldetuletus sütitab märgutule või annab helisignaali sõltuvalt sõiduki tingimustest ja sellest, kas iste on hõivatud või mitte.

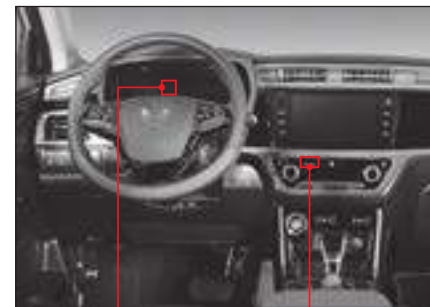

- 1 Juhi ja kõrvalisutuja märgutuli
- 2 Tagaistme (vasak) märgutuli
- 3 Tagaistme (keskmine) märgutuli
- 4 Tagaistme (parem) märgutuli

Esiistme (juht/kõrvalistuja) turvavöö meeldetuletus

- Turvavöö meeldetuletuse märgutuli ja helisignaal käivituvad ainult siis, kui süüde on sisse lülitatud või mootor käivitatud.
- Kui te lülitate süüte sisse või käivate mootori kinnitamata turvavööga, kostab hoiatav helisignaal ning märgutuli vilgub umbes kuus sekundit. Turvavöö kinnitamisel lakkab hoiatav helisignaal ning märgutuli vilgub ülejäänud aja vältel.
- Kui te lülitate süüte sisse või käivate mootori kinnitatud turvavööga, vilgub ainult märgutuli umbes 6 sekundit.
- Juhi turvavöö kinnitamisel ja seejärel vabastamisel kõlab hoiatav helisignaal seni, kuni märgutuli umbes 6 sekundit vilgub. Seevastu kaassõitja istme puhul ei tööta märgutuli ega helisignaal isegi siis, kui turvavöö kinnitatakse ning seejärel vabastatakse.
- Sõites kinnitamata turvavööga kiirusel umbes alates 10 km/h, süttib märgutuli umbes 100 sekundiks ning kõlab hoiatav helisignaal. Pärast 100 sekundit lakkab hoiatav helisignaal ja ainult märgutuli jääb põlema.

Tagaistme (vasak/keskmine/parem) turvavöö meeldetuletus*

- Kui süüde on sisse lülitatud, süttib tagaistme turvavöö meeldetuletuse märgutuli 70 sekundiks sõltumata sellest, kas istmed on hõivatud või mitte ning hoiatav helisignaal ei kõla.
- Tagaistme sensor tuvastab, et vastav (vasak/keskmine/parem) iste on hõivatud, kui süütelüliti on sisse lülitatud ja tagaistme turvavöö kinnitatakse ning seejärel vabastatakse.
- Kui turvavöö kinnitatakse siis, kui märgutuli süttib 70 sekundiks, kustub vastav hoiatustuli süütevõtit keerates.
- Kui tagaistme turvavöö on kuni 10 km/h sõidukiiruse juures kinnitatud ja seejärel vabastatakse, jääb vastav märgutuli kuni turvavöö kinnitamiseni põlema. Sellel ajal ei kostu hoiatav helisignaal.
- Kui tagaistme turvavöö on alates 10 km/h sõidukiiruse juures kinnitatud ja seejärel vabastatakse, jääb vastav märgutuli kuni turvavöö kinnitamiseni vilkuma ning hoiatav helisignaal kõlab 70 sekundit.
- Tagaistme kasutamine lähtestatakse, kui tagauks seistes avatakse (kiirus 0 km/h) ja suletakse ning süüde on sisse lülitatud.



Hoiatus

- Kõrvalistuja turvavöö märgutuli töötab ainult siis, kui esiistmel tuvastatakse reisija. Kui kõrvalistuja istmel olev sõitja on vales asendis või on liiga väike, ei pruugi süsteem sõitjat tuvastada.
- Kui kõrvalistuja istmele asetatakse ese, võivad sõitjate tuvastusandur ning kõrvalistuja turvavöö märgutuli tööle hakata.
- Kui märgutuli või hoiatav helisignaal pärast turvavöö kinnitamist püsib, laske oma sõidukit SsangYong Motor Company volitatud teeninduses või mõnel teisel kvalifitseeritud asjatundjal kontrollida ja hooldada.

Märkus

- Sõltuvalt sõiduki seisukorrast võib turvavöö märgutuli kuni turvavöö kinnitamiseni põleda.
- Kui käigukangi hoitakse 1,5 sekundit või kauem R asendis (tagurdamine), siis turvavöö märgutuli (meeldetuletus) ei tööta.

Turvavöö kinnitamine:

- 1 Istuge istmel püstises asendis, puusadega vastu istmepatja.
- 2 Hoidke turvavöö kinnitusest ja tõmmake seda aeglaselt pandla suunas.



! Hoiatus

- Kasutage turvavööd nii, et see ei oleks keerduis. Kui turvavöö on keerduis, ei saa see õnnetuse ajal lööki korrektset jaotada.

Märkus

- Kui turvavöö on lukustatud ja ei liigu, siis lödvendage turvavööd veidi ja tõmmake seda aeglaselt või tugevalt. Mõnel juhul peate turvavööd selle liigutamiseks umbes 2-3 sekundit tugevalt tõmbama.

- 3 Kui õlavöö asetseb üle rinna ja puusarihm üle puusade, sisestage lukusti pandlasse nii, et see klõpsatusega lukustub.

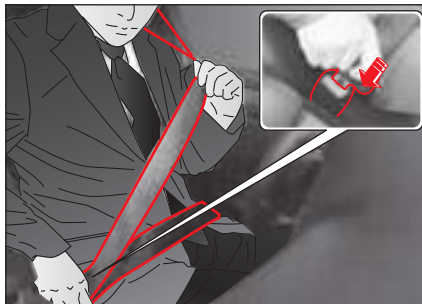

! Hoiatus

- Kinnitage turvavöö nii, et õlavöö asetseb üle rinna. Kui õlavöö kulgeb üle kaela, võib turvavöö õnnetuse korral tekitada tõsiseid vigastusi.
- Juhtige turvavöö puusarihm võimalikult madalat üle kõhupiirkonna. Kui puusarihm kulgeb üle kõhupiirkonna, võib see õnnetuse korral tekitada raskeid vigastusi.
- Tõmmake turvavöö lukustit veendumaks, et see on kindlalt pandlasse lukustatud.

- 4 Reguleerige vajadusel turvavöö regulaatori abil õlavöö kõrgust.
- 5 Reguleerige õlavööd ja puusarihma nii, et need ei oleks lödvad.

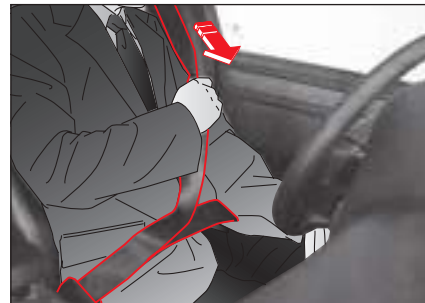

! Hoiatus

- Ärge kinnitage turvavööd kehast kõrgemal ega lödvalt. Sellisel juhul võib avarii korral keha turvavöö alt välja libiseda ning tekkida tõsised vigastused.

Turvavöö vabastamine:

- 1 Turvavöö vabastamiseks vajutage pandlal olevat punast nuppu ja eraldage turvavöö lukusti pandlast.



- 2 Hoidke turvavöö lukustist kinni ja laske turvavööl aeglaselt tagasi kerida.

Turvavöö kasutamine:

Kõrguse reguleerimine esiistmetel

Selleks, et turvavöö üle kaela ei kulgeks, saate õlavöö kinnituse kõrgust reguleerida.

Hoiatus

- Enne sõidu alustamist reguleerige turvavöö kõrgust.

- 1 Vajutades turvavöö regulaatori ülemises osas olevat nuppu alla, saate turvavöö kinnitust alla- või ülespoole nihutada.



- 2 Vabastage nupp soovitud asendis. Turvavöö hoidik on lukustatud.

Tagaistme turvavööde hoiustamine

Kui te ei kasuta tagaistme turvavöösid või soovite tagaistme seljatoe alla lasta, sisestage turvavöö pildil näidatud viisil seinale paigaldatud rihma juhikusse.



Hoiatus

- Kui soovite turvavööd kasutada, eemaldage vöö kõigepealt rihma juhikust. Rihma juhikus oleva turvavöö tõmbamine võib rihma juhikut või turvavööd kahjustada.

Tagaistme pandlate hoiustamine

Kui te tagaistme turvavöösid ei kasuta, sisestage pannal pildil näidatud viisil pandlapesasse.



Tagaistme keskmise turvavöö hoiustamine

Iga kord, kui te ei kasuta tagaistme keskmist turvavööd, kinnitage lisalukusti lisapandlasse.

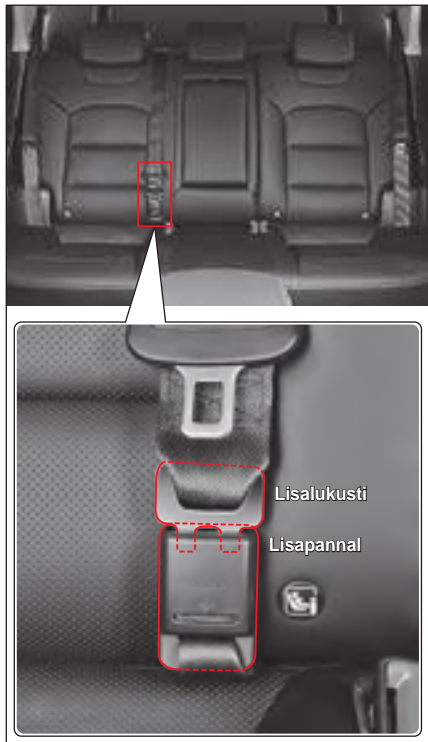

Tagaistme keskmise turvavöö vabastamine

1 Vajutage mehaanilise võtme lisapandla auku (1).



2 Hoidke lisalukustit (2) ja laske turvavööl aeglaselt tagasi kerida.

! Hoiatus

- Kui lisalukusti kerib suurel kiirusel tagasi, võib kõrvalolev reisija vigastada.
- Ärge lubage lastel lisalukustit tõmmata ja vabastada.

Tagaistme keskmise turvavöö kinnitamine (2-punktiline)

1 Tõmmake lukusti istme suunas välja.

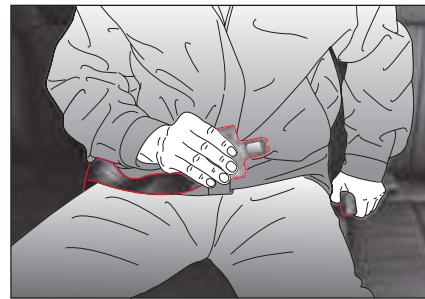

! Hoiatus

- Juhtige turvavöö puusarihm võimalikult madalat üle puusade. Ärge juhtige vööd üle vöökoha. Avarii korral võib vöö teie kõhule survet osutada. See võib põhjustada tõsiseid sisemisi vigastusi.



Vöö pikendamiseks hoidke metallist lukustit turvavöö suhtes täisnurga all ning tõmmake vööd. Vöö lühendamiseks tõmmake turvavöö vaba ots lukustist eemale. Seejärel tõmmake pingutamiseks vöö klambrit.

- 2 Sisestage metallist lukusti pandlasse, kuni kuulete klõpsatust. Asetage turvavöö võimalikult madalale puusadele, mitte üle kõhu.

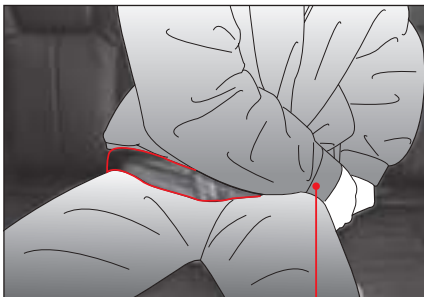

- 3 Kui turvavöö on teie puusadel liiga pingul või lõtv, kohandage turvavööd.
- 4 Turvavöö vabastamiseks vajutage pandlal olevat punast nuppu.

Tagaistme keskmise turvavöö kinnitamine (3-punktiline)

- 1 Tõmmake hoidik tagasitõmbeseadeldisest välja. Kui turvavöö välja tõmmates lukustub, kerige see täielikult tagasitõmbeseadeldisse tagasi. Seejärel tõmmake vöö soovitud pikkuseni välja.



- 2 Sisestage lukusti õigesse minipandlasse, kuni kuulete klõpsatust.

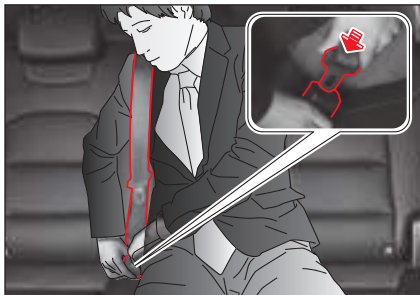

- 3 Suunake õlavöö üle keha ning puusarihm nii madalalt kui võimalik üle puusade. Sisestage lukusti pandlasse, kuni kuulete klõpsatust.
- 4 Tõmmake lukustit veendumaks, et see on turvaliselt lukustatud. Lõtv turvavöö vähendab märkimisväärselt turvavöösüsteemi kaitseomadusi.
- 5 Turvavöö vabastamiseks vajutage pandlal olevat punast nuppu.

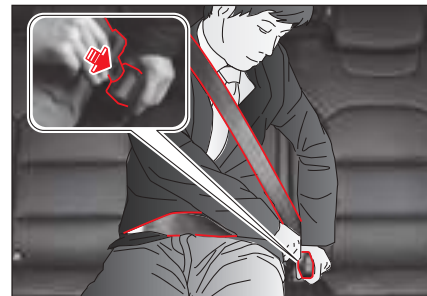

2

Hoiatus

- Turvavöö korrallikuks toimimiseks kinnitage turvavöö kindlasti vastavalt kirjeldatud järjekorrale.
- Vältimaks turvavöö vastu tagaklaasi pörkamist, hoidke turvavööst selle vabastamise ajal kinni.
- See turvavöö on mõeldud ainult tagaistme keskmisel kohal istuval reisijale.
- Tõmmake turvavööd veendumaks, et lukusti on turvaliselt lukustatud.
- Veenduge, et turvavöö ei ole keerdus.
- Turvavööde vale kinnitamine suurendab kokkupõrke puhul vigastuste tekkimise või surma saamise ohtu.
- Juhtige turvavöö oma kaelast ja kõhust eemale.

Hoiatus

- Kui turvavööd ei kasutata, pakkige turvavööd konsooli.

Turvavööde eelpinguti ning koormuse piiraja

Turvavööde eelpingutid ning koormuse piirajad on süsteemid, mis töötavad samaaegselt juhi ja kõrvalistuja turvapatjade avanemisel, suurendades turvavöö ja -padja turvalisust.

Eelpinguti

Turvavööde eelpinguti on kaitsesüsteem, mis tõmbab sõitja rinnal ja puusadel oleva turvavöö hetkega tagasi ning hoiab sõitjat vastu istet, et takistada tugeva esikokkupõrke korral sõitja ettepoole liikumist.

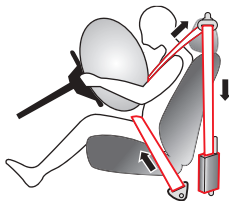

Oht

- Turvavööde eelpinguti on konstrueeritud töötama ainult üks kord. Kui eelpinguti on käivitunud, vahetage turvavöö välja.

Koormuse piiraja

Turvavööde koormuse piiraja on kaitsesüsteem, mis vabastab turvavöö kohe pärast auto kokkupõrget, et vältida turvavöö jõu põhjustatud sekundaarseid vigastusi.

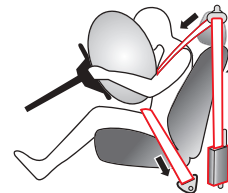

Turvavöö kinnitamine raseduse korral

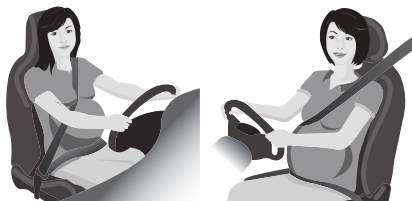

! Hoiatus

- Rasedale naisele on autojuhtimine ohtlik, mistõttu vältige seda võimaluse korral. Kui see on vältimatu, pidage raseduse ajal ettevaatusabinõude ja turvavöö kinnitamise osas nõu arstiga.
- Enne sõitma hakkamist kinnitage turvavöö. Kui turvavöö ei ole kinnitatud ning juhtub õnnetus, siis võib see nii rasedale naisele kui ka lootele ohtlik olla.
- Kui rase naine turvavöö kinnitab, siis veenduge, et turvavöö ei kulge üle tema kõhu. Kui turvavöö surub raseda kõhule, võib õnnetus või järsk pidurdus nii rasedale naisele kui ka lootele ohtlik olla.

Turvavöö hoiatused

! Hoiatus

Imikud, väikelapsed, rasedad või patsiendid

- Imiku või väikelapse sõidutamiseks tuleks kasutada turvatooli. Eriti pange tähele, et 3-punktiline turvavöö on mõeldud isikutele, kes on pikem kui 140 cm.
- Kui rase naine või patsient on turvavööga äkilise peatumise või õnnetuse korral kinnitatud, võib kõhule või muudele kehaosadele mõjuda tugev jõud. Enne turvavöö kinnitamist pidage kindlasti nõu arstiga.

Turvavöö kinnitamise asend ja viis

- Turvavöö on mõeldud kasutamiseks ainult ühele inimesele. Kaks või enam inimest ei tohi ühte vööd jagada.
- Kui istmete asukoht on vale, on turvavöö korrektno kinnitamine võimatu. Reguleerige istmed sõidu ajaks alati nende tavapärasesse olekusse.
- Kinnitage turvavöö, kui iste on püstises asendis ning toetute seljaga vastu istme seljatuge nii, et puusad on vastu istmepatja. Kui turvavöö on asetatud liiga kõrgele või liiga lõdvalt kinnitatud, võib keha õlavöö ja puusarihma alt välja libiseda. See võib põhjustada tõsiseid vigastusi või surma.

- Kui istme seljatugi on liiga taha kallutatud ning samal ajal leiab aset tugev löök, võib keha turvavöö alt välja libiseda. Selle tulemusena sattub turvavöö ümber kaela ja põhjustab tõsiseid vigastusi.
- Kui turvavöö kulgeb üle kaela, võib turvavöö õnnetuse korral tekitada tõsiseid vigastusi. Kinnitage 3-punktiline turvavöö kindlasti nii, et turvavöö rihmad jooksevad üle rinna ja puusade.
- Ärge asetage käsi üle õlavöö. See takistab kokkupõrke korral turvavööli keha ettepoole paiskumise tõhusat blokeerimist. Seetõttu võib tekkida pea- või kaelavigastus ning löögi saavad õlaluust nõrgemad ribid, põhjustades tõsiseid vigastusi.
- Kui õlavöö kulgeb üle kõhu, võib keha turvavöö alt välja libiseda või kõhule võib mõjuda suur jõud, põhjustades tõsiseid vigastusi (nt soolestiku rebenemine).
- Kui turvavöö lukusti sisestatakse teise pandlasse, ei pruugi turvavöö kehaga sobituda, mistõttu ei kaitse see keha korralikult.
- Lisaks, kui 2-punktilise turvavöö puusarihm on liiga lõdvalt või turvavöö on valesti kinnitatud (nagu ka keerdus turvavöö kinnitamise korral), võib õnnetusjuhtum olla fataalsete tagajärgedega.

Turvavööd ei tohi muuta ega sellele ebaseaduslikku seadmeid lisada.

- Muudetud turvavöö ei taga turvalisust. Ärge turvavööd kunagi muutke.
- Turvaelementide sobimatu töötlemine võib üksuste töötmist kahjustada või takistada. Hooldage turvavarustust kindlasti SsangYong Motor Company volitatud esinduses või mõne teise kvalifitseeritud asjatundja juures, kellel on vajalikud oskused, teadmised ja spetsiaalsed tööriistad.
- Kui lisate turvavööle lisaseadme või -tarviku, ei pruugi turvavöö tavapäraselt töötada. Ärge kinnitage kunagi turvavöö külge ühtegi lisaseadet ega -tarvikut.
- Ärge vabastage turvavööd, lukustades selle klambriga. Kokkupõrke korral võib see sekundaarse löögi tagajärjel põhjustada surmaga lõppevaid vigastusi.

Turvavöö kontrollimine ja kasutamine ning ohutu juhtimise tähtsus

- Ärge laske võorkehadel turvavöö pandlasse sattuda.
- Kui turvavöö ja vastavad osad on kahjustatud, ei pruugi turvavöö normaalselt töötada. Kontrollige sageli, ega turvavöö ei ole kahjustusi ning kas see töötab korralikult. Probleemide korral laske turvavöö viivitamatult SsangYong Motor Company volitatud esinduses või mõnel teisel kvalifitseeritud asjatundjal parandada.

- Kui turvavööle on õnnetuse tõttu mõjunud tugev löök, veenduge, et turvavöö oleks kontrollitud ning vastavalt vajadusele uuega asendatud, isegi kui nähtavad vigastused puuduvad. Vigastuste korral kontrollige ja asendage ka tagasi tõmbeseadeldis ning turvavöö kinnitus.
- Jälgige, et poleerimisvahendid, õlid, kemikaalid ja eriti akuhape turvavööd ei rikuks. Puhastamise korral pühkige turvavööd ettevaatlikult puhta neutraalse puhastusvahendi ja veega. Kui turvavöö on hõõrdunud, määrdunud või kahjustatud, vahetage turvavöö välja.
- Ärge hoidke turvavööga kokkupuutes olevates riietes ega taskutesse kõvasid ega teravaid esemeid.
- Turvavöö võib vähendada tõsiseid vigastusi. Siiski ei saa turvavöö surmavaid õnnetusi ega vigastusi täielikult ära hoida. Pidage seda meeles ja sõitke turvaliselt.

Imiku või väikelapse turvatool

Imiku või väikelapse puhul, kes ei saa 3-punktilist turvavööd kasutada, paigutage imik või väikelaps tagaistmele kasutades imiku või väikelapse turvatooli, mille kvaliteet on valitsuse poolt kinnitatud.

Kui imik või väikelaps istub kaassõitja istmel, ei saa imikut ega väikelast kokkupõrke korral täitunud turvapadja ega muude löökide eest kaitsta.



Hoiatus

Imiku või väikelapse sõidutamine

- Ärge lubage imikul ega väikelastel kaassõitja istmel istuda. See võib õnnetuse korral põhjustada esiistme turvapadja vallandumisel raskeid vigastusi või surma.
- Ärge hoidke imikut või väikelast süles. See võib õnnetuse korral põhjustada raskeid vigastusi või surma.
- Kui alla 140cm pikkune sõitja kannab 3-punktilist turvavööd, ei tööta turvavöö täielikult. Sellisel juhul paigaldage ja kasutage lapse turvatooli, mis sobib sõitja füüsilise seisundiga.

Turvatooli paigaldamine

- Kasutage sertifitseeritud valitsusasutuse kinnitatud ja ohutuskontrolli läbinud imiku või väikelapse turvatooli. Järgige turvatooli paigaldamise ja ettevaatusabinõude osas tootja juhendeid.
- Kui turvatool on valesti paigaldatud, ei pruugi see vajalikku kaitsefunktsiooni tagada. Sellisel juhul võib õnnetuse korral tekkida tõsine oht.
- Kui turvatool ei ole täielikult kinnitatud, võib kokkupõrkeõnnetuse korral imik või väikelaps viga või surma saada.
- Ärge kunagi paigaldage seljaga sõidusuunas turvatooli turvapadjaga kõrvalistuja esiistmele.
- Paigaldage turvatool tagaistme vasakule või paremale poole, kuhu on paigaldatud 3-punktiline turvavöö. Kui turvasüsteem paigaldatakse kõrvalistuja istmele, võib turvapadja vallandumine tekitada surmavaid vigastusi.
- Imiku või väikelapse turvatooli paigaldamisel sõiduki tagaistmele, kus on turvakardin, paigaldage tool uksest võimalikult kaugemale. Vastasel juhul võib turvakardina vallandumisel imik või väikelaps tõsiseid vigastusi või surma saada.
- Imiku või väikelapse turvatooli paigaldamisel sõiduki tagaistmele, kuhu on paigaldatud 3-punktiline turvavöö, pidage silmas, et te turvavööd üle imiku või väikelapse kaela või näo ei asetaks.

Turvatooli kasutamine

- Imiku või väikelapse turvatooli kasutamisel järgige tootja juhiseid. Vastasel juhul võivad õnnetuse korral tekkida surmavad vigastused.
- Pärast imiku või väikelapse turvatooli paigaldamist kontrollige, et see oleks turvaliselt kinnitatud.
- Enne kui lasete imikul või väikelapsel turvatooli istuda veenduge, et turvatool on seda eri suundades lükates või tõmmates korralikult kinnitatud.

Turvatooli haldamine

- Ärge paigutage sõidukisse imiku või väikelapse turvatooli ilma seda kinnitamata. See võib põhjustada turvatooli kohalt paiskumist, põhjustades ootamatu pidurduse või õnnetuse korral sõitjatele vigastusi.



Hoiatus

- Käesolev teave aitab aru saada imiku või väikelapse turvatooli vajalikkusest ja kasutamisest. Kasutage seda teavet viitena.
- Imiku või väikelapse turvatooli kasutamisel paigaldage ja kasutage see vastavalt tootja kasutusjuhendile.

Imiku ja lapse turvalisus

Turvatool

Lapsed, kes on turvavööde kasutamiseks liiga väikesed, tuleb turvatooli korralikult kinnitada.



Hoiatus

- Ärge kunagi paigaldage seljaga sõidusuunas turvatooli turvapadjaga esiistmele.
- Täituv kaassõitja turvapadi võib seljaga sõidusuunas turvatooli paigalt lüüa ja lapse tappa.
- Kasutage ainult kvalifitseeritud turvatoole. Järgige turvatooli paigaldamise ja kasutamise osas tootja juhendeid.
- Ärge hoidke last sõidu ajal süles. Te ei suuda õnnetuse korral löögisurve vastu seista. Laps võib teie ja sõiduki osade vahele lõmastuda.
- Pidage meeles, et sõidukisse jäetud turvatool võib väga kuumaks muutuda. Enne lapse turvatooli asetamist kontrollige istumispinda.
- Kui turvatool pole kasutusel, eemaldage see sõidukist või kinnitage turvavööga, et see ei saaks järsul pidurdusel või õnnetuses kohalt paiskuda.
- Turvatooli paigaldamisel ärge laske turvavöö üle lapse kaela kulgeda.

Turvatoolide paigaldamise sobivus erinevatel istmetel



Seljaga sõidusuunas turvatool



Näoga sõidusuunas turvatool



A-TÜÜP



B-TÜÜP

Turvavööpadi

Kaalukategooria	Turvatooli joonis	Kaassõitja iste		Tagaiste Keskmine ^{*1)}	Tagaiste Välimine
		Turvapadi väljas	Turvapadi sees		
O ~ kuni 10kg (0 ~ 9 kuud)	Seljaga sõidusuunas turvatool	U	X	U	U
O+ ~ kuni 13kg (0 ~ 2 aastat)	Seljaga sõidusuunas turvatool	U	X	U	U
I ~ 9 kuni 18kg (9 kuud ~ 4 aastat)	Seljaga sõidusuunas / Näoga sõidusuunas turvatool	U	X	U	U
II ~ 15 kuni 25kg (4 aastat ~ 6 aastat)	Turvavööpadi	U	U	U	U
III ~ 22 kuni 36 kg (6 aastat ~ 12 aastat)	Turvavööpadi	U	U	U	U

♣ Laste turvatoolid klassifitseeritakse ECE R44 kohaselt viide rühma

*1) Ärge paigaldage selles istumisasendis tugijalaga turvatooli

MÄRKUS:

U: Sobib „universaalse“ kategooria turvatoolidele, mis on kaalukategoorias kasutamiseks heaks kiidetud.

UF: Sobib näoga sõidusuunas „universaalse“ kategooria turvatoolidele, mis on kaalukategoorias kasutamiseks heaks kiidetud.

L: Sobib lisatud loendis välja toodud konkreetsetele turvatoolidele. Need turvatoolid võivad kuuluda „pooluniversaalsesse“ kategooriatesse.

X: Iste ei sobi kaalukategooria lastele.

ISOFIX-turvatoolide paigaldamise sobivuserinevatel ISOFIX-kinnitusega istmetel

Kaalukategooria	Suurus-klass	Kinnitus	Sõiduki ISOFIX-iste		
			Kaassõitja iste	Tagaiste Keskmine	Tagaiste Välimine
TURVAHÄLL	F (1)	ISO/L1	X	X	X
	G (1)	ISO/L2	X	X	X
GRUPP 0 KUNI 10KG	E (2)	ISO/R1	X	X	IL
GRUPP 0+ KUNI 13KG	E (2)	ISO/R1	X	X	IL
	D (2)	ISO/R2	X	X	IL
	C (2)	ISO/R3	X	X	IL
GRUPP I 9 KUNI 18KG	D (2)	ISO/R2	X	X	IL
	C (2)	ISO/R3	X	X	IL
	B (3)	ISO/F2	X	X	IUF/IL
	B1 (3)	ISO/F2X	X	X	IUF/IL
	A (3)	ISO/F3	X	X	IUF/IL

MÄRKUS: Ülalolevasse tabelisse kantud tähtede selgitus

IUF: Sobib selles kaalukategoorias kasutamiseks heaks kiidetud universaalse kategooria ISOFIX näoga sõidusuunas turvatoolidele.

IL: Sobib lisatud loendis välja toodud konkreetsetele ISOFIX-turvatoolidele (CRS).

Need ISOFIX-turvatoolid kuuluvad kategooriasse „spetsiaalne sõiduk“, „piiratud“ või „pooluniversaal“.

X: ISOFIX-iste ei sobi selle kaalu- ja/või suuruskategooria ISOFIX turvatoolidele.

- (1) Mõned turvatoolid paigaldatakse põigiti ja hõivavad kaks kohta Veenduge, et lapse jalad on ukse poole suunatud.
- (2) Seljaga sõidusuunas turvatooli paigaldamiseks lükake kaassõitja iste täiesti taha. Seejärel reguleerige kaassõitja istme seljatugi vastavalt turvatooli kasutusjuhendile.
- (3) Kui kasutate näoga sõidusuunas turvatooli, siis ärge lükake lapse turvalisuse huvides kaassõitja istet rohkem kui poole võrra tagasi. Lisaks ärge kallutage kaassõitja istet liiga taha (maksimaalselt 25°) ja tõstke see võimalikult kõrgele.

Teave i-Size turvatoolide erinevatele istmetele paigaldamise kohta

Iste	i-Size turvatoolid
Kaassõitja iste	X
Tagumine vasak iste	i-U
Tagumine parem iste	i-U
Tagumine keskmine iste	X

Ülalolevasse tabelisse kantud tähtede selgitused:

i-U: Sobib i-Size suuruselise „universaalsetele” näo ja seljaga sõidusuunas turvatoolidele. (õige asend näo ja seljaga sõidusuunas turvatoolidele vastavalt ECE R129-le)

i-UF: Sobib ainult i-Size „universaalsetele” näoga sõidusuunas turvatoolidele.

X: i-Size „universaalsetele” turvatoolidele istekoht ei sobi (vastavalt ECE R129-le kinnitatud turvatoolidele sobimatu koht)

Sobivate universaalsete turvatoolide (CRS) nimekiri

Lugege hoolikalt oma turvatooli paigaldusjuhendit

Kaalukategooria	Turvatool	Funktsioonid
0	< 10kg	-
0+	< 13 kg	Maxi Cosi CabrioFix Vööga kinnitatud seljaga sõidusuunas
I	9 kuni 18kg	Römer King II LS Vööga kinnitatud näoga sõidusuunas
II	15 kuni 25 kg	Römer KidFIX II XP SICT Vööga kinnitatud näoga sõidusuunas
III	22 kuni 36 kg	Römer KidFIX II XP SICT Peg-Perego Viaggio 2~3 shuttle Vööga kinnitatud näoga sõidusuunas

Sobivate ISOFIX-turvatoolide (CRS) nimekiri

Lugege hoolikalt oma turvatooli paigaldusjuhendit

Kaalukategooria	Turvatool	Funktsioonid
0	< 10kg	-
0+	< 13 kg	Maxi Cosi CabrioFix & FamilyFix ISOFIX ja tugijalg seljaga sõidusuunas
I	9 kuni 18kg	Römer Duo+ ISOFIX ja ülemine kinnitus näoga sõidusuunas
II	15 kuni 25 kg	Römer KidFIX II XP SICT ISOFIX ja vööga kinnitatud näoga sõidusuunas
III	22 kuni 36 kg	Römer KidFIX II XP SICT Peg-Perego Viaggio 2~3 shuttle ISOFIX ja vööga kinnitatud näoga sõidusuunas

Sobivate i-Size turvatoolide (CRS) nimekiri

Lugege hoolikalt oma turvatooli paigaldusjuhendit

Kaalukategooria	Turvatool	Funktsioonid
67cm -105cm ≤ 18,5kg	Maxi Cosi 2way Pearl & 2wayFix	ISOFIX ja tugijalg seljaga sõidusuunas
> 15 kuud 105cm ≤ 18,5kg		ISOFIX ja tugijalg näoga sõidusuunas
100cm - 135cm	Besafe iZi Flex FIX i-size	ISOFIX ja tugijalg (ilma külkaitseteta)

Turvavööga kinnitatud turvatoolide paigaldamine

Näoga sõidusuunas turvatool



Kinnitage turvatool joonisel näidatud viisil turvavööga.



Hoiatus

- Järgige turvatooli paigaldamisel tootja juhiseid.



Hoiatus

Ärge kasutage turvatooli enne, kui järgmised tingimused on täidetud. Turvatool ei pruugi ettenähtud viisil töötada, mis võib põhjustada raskeid vigastusi.

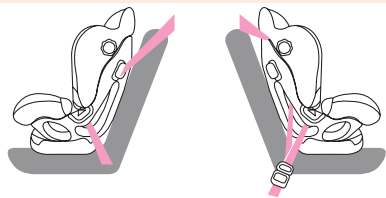

- Veenduge, et turvavöö oleks turvaliselt pandlasse kinnitatud.
- Veenduge, et turvavöö ei ole keerdus ega lõtv.
- Veenduge, et alus liigse igas suunas liikumise tõttu ei liiguks.
- Seljatoe kallet ei saa paigaldatud turvatooliga reguleerida. Reguleerimine lõdvendab turvavööd, mis kujutab endast ohtu. Enne turvatooli paigaldamist reguleerige alati seljatoe kallet.

Seljaga sõidusuunas olev turvatool

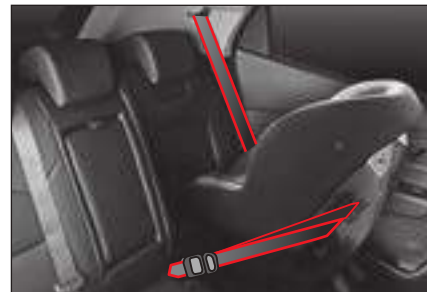

Kinnitage turvatool joonisel näidatud viisil turvavööga.



Hoiatus

- Ärge kunagi paigaldage näoga sõidusuunas turvatooli kaassõitja istmele enne, kui olete veendunud, et esiistme turvapadi on deaktiveeritud. Ssangyong Motor Company soovib turvatooli paigaldada tagaistmele.

Turvatooli paigaldamisel reguleerige seljatoe kalle vastavalt soovile.



Hoiatus

Ärge kasutage turvatooli enne, kui järgmised tingimused on täidetud. Turvatool ei pruugi ettenähtud viisil töötada, mis võib põhjustada raskeid vigastusi.

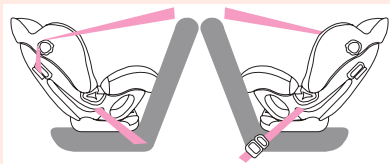

- Veenduge, et turvavöö oleks turvaliselt pandlasse kinnitatud.
- Veenduge, et turvavöö ei ole keerdus ega lõtv.
- Kontrollige, kas seljatoe kalle on seatud 4. astmele.
- Veenduge, et alus liigse igas suunas liikumise tõttu ei liiguks.
- Veenduge, et turvavöö oleks läbi seljaga sõidusuunas oleva vööaasa suunatud ja pandlasse kinnitatud.

Turvatooli „ISOFIX/i-Size” ja „Tether Anchorage” * süsteemidega kinnitamine

ISOFIX/i-Size süsteem on turvatooli paigaldamise standardiseeritud meetod, mille kinnitused võimaldavad turvatooli paigaldada ilma turvavööta.

ISOFIX-turvatoolid püsivad palju kindlamalt paigal ning neid on võimalik hõlpsasti ja kiiresti paigaldada. ISOFIX/i-Size turvatooli võib paigaldada ainult siis, kui sellel on ECE-R44 või ECE-R129 nõuetele vastav kinnitus.

ISOFIX/i-Size alumised ja ülemised kinnituspunktid



Ülemine kinnituspunkt

- 1 Iga välimise istme seljatoe all osasse on paigaldatud kaks ISOFIX/i-Size alumist kinnituspunkti, nagu joonisel näidatud.
- 2 ISOFIX/i-Size alumised kinnituspunktid saab tuvastada ülaosale kinnitatud sümboli abil.



- 3 Kaks (Euroopa riigid) või kolm (Austraalia) ISOFIX/i-Size ülemist kinnituspunkti on paigaldatud seljatoe ülaossa.

ISOFIX/i-Size alumise kinnituspunkti kasutamine

ISOFIX/i-Size alumine kinnituspunkt paljastub siis, kui laiendate istme seljatoe- ja istmepadjavahelist ruumi.



- 1 Nüüd näete ISOFIX/i-Size alumisi kinnituspunkte.

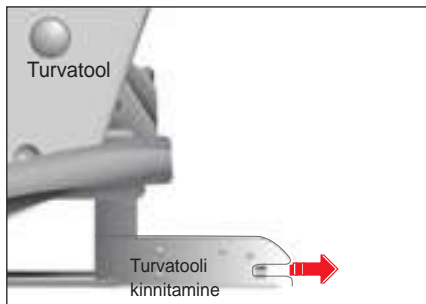

- 2 Pange turvatooli kinnitused ISOFIX/i-Size alumistesse kinnitustesse, kuni kuulete klõpsatust.
- 3 Reguleerige istme seljatoe nurka vastavalt soovile.

Hoiatus

- ISOFIX/i-Size alumise kinnituspunkti kasutamisel veenduge, et varda ümber ei oleks häirivaid esemeid ning turvavöö ei oleks kinni jäänud.
- Paigalduse kontrollimiseks liigutage turvatooli erinevates suundades. Vaadake turvatooli tootja juhiseid.
- Ärge paigaldage turvatooli juhul, kui see takistab esiistme tööd.

Ülemise kinnituspunkti kasutamine

- 1 Reguleerige istme seljatoe kallet vastavalt soovile.



- 2 Ühendage turvatooli ülemise kinnituspunkti liitnik teise istmerea seljatoe ülemise kinnituspunktiga.
- 3 Pingutage turvatooli, reguleerides ülemise kinnituspunkti liitmikku.

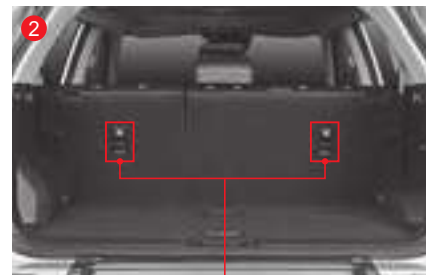

Turvatooli hoiatus

- **Kasutage ainult ametlikult heaks kiidetud turvatooli.**
Ssangyong ei vastuta turvatooli defektidest tulenevate tervisekahjustuste ja varalise kahju eest.
- **Nende istmete suhtes kehtib ECE R44 või ECE R129 standard.**
- **Kasutage ainult oma lapse jaoks sobiva tüübi ja suurusega turvatooli.**
- **Kasutage turvatooli ainult õiges kohas.**
- **Turvatoolidel on vastavalt standardile ECE R44 põhinevat 5 kaalukategooriat:**
GRUPP 0: 0 ~ 10KG
GRUPP 0+: 0 ~ 13KG
GRUPP I: 9 ~ 18KG
GRUPP II: 15 ~ 25KG
GRUPP III: 22 ~ 36KG
- **Grupp 0 & 0+**
Tagaistmele paigaldatud seljaga sõidusuunas turvatool
- **Grupp I**
Tagaistmele paigaldatud näoga sõidusuunas turvatool
- **Grupp II & III**
Turvavööga kinnitatud ja tagaistmele paigaldatud turvavööpadi
Järgige alati turvavööpadja valmistaja kasutus- ja paigaldusjuhiseid.

- **i-Size:** i-Size kinnitusega turvatoolid peavad vastama standardi ECE R129 paigaldamise ja ohutusega seotud nõuetele. Turvatoolide tootjad võivad teile öelda, millistel istmetel on selle auto i-Size kinnitus.



Hoiatus

- Ülemine kinnituspunkt on lisaseade, mille abil turvatool pärast selle alumiste kinnituspunktide kinnitamist kinnitatakse. Seetõttu ärge kinnitage turvatooli ainult ülemise kinnituspunkti abil. Kinnituspunktid või konsud võivad sellest tingitud suurema koormuse tõttu puruneda ja üliraskeid vigastusi või surma põhjustada.
- Kui turvatool ei ole sõidukisse ja laps ei ole turvatooli korralikult kinnitatud, võib laps kokkupõrkes viga või surma saada. Paigaldamisel järgige alati tootja juhiseid.
- Veenduge, et turvatooli kinnitused on alati alumiste kinnituspunktide külge kinnitatud. Sellisel juhul kuulete klõpsatust.
- Kui turvatooli rihm on kusagile mujale kui õige ülemise kinnituspunkti külge kinnitatud, ei pruugi see korralikult töötada.
- Oõtsutage turvatooli eri suundades veendumaks, et see on kindlalt kinnitatud.
- Valesti paigaldatud turvatool võib ootamatuid vigastusi tekitada.

Turvapadi*

Turvapadi on lisasüsteem, mis sõiduki kokkupõrke korral silmapilkselt vallandub, kaistes sõitjat löögi eest.

Turvapatjade süsteem koosneb löögiandurist, juhtimismoodulist ja turvapadjast.

Turvapadi töötab vastavalt erinevatele teguritele, sh sõiduki kokkupõrke tugevus ja suund, kokkupõrkuva objekti tugevus, sõiduki kiirus ja sõitja seisund.

! Hoiatus

- Turvapadi on lisakaitsesüsteem, mis täiendab turvavöö kaitsefunktsiooni ja see ei saa turvavööd asendada. Turvavöö peab sõidu ajal kinnitatud olema.
- Turvapadi sisaldab elektrilisi andureid ja juhtmooduleid ning töötab ainult siis, kui süütelüliti on sisse lülitatud või mootor töötab.
- Turvapadi on paigaldatud kohta, kus on kirjutatud „AIRBAG“. Ärge turvapadja asukohta lööge, asetage sinna esemeid või kinnitage lisaseadmeid. Turvapadja vallandumisel võib see põhjustada tõsiseid vigastusi.
- Kui turvapadja paigaldamisel on möödas 10 aastat, kontrollige turvapadja seisundit SsangYong Motor Company volitatud hoolduses, isegi kui turvapadjade süsteemis visuaalsed vigastused puuduvad.

Turvapadja hoiatussilt

Turvapadja hoiatussilt, mis näitab sekundaarsete kahjustuste riski juhul, kui turvapadi vallandub, ja ohutusteave on kinnitatud kaassõitja külgmisele päikesesirmile. Enne sõitmist lugege ohutusalanen teave läbi ja tutvuge sellega.



! Hoiatus

- Turvapadi on süsteem, mis lõhkab süsteemis teatud tüüpi lõhkeaine ja täidab hetkega sõitja kaitseks turvapadja. Seetõttu tekivad turvapadja täitumisel lõhkeaine plahvatuse tulemusena müra, valgus ja suits.
- Turvapadja vallandumisel võib sõitja põletusi saada. Mõnel juhul võib sõitja saada vallandunud turvapadja ja sekundaarsete kahjustuste (nt purustatud klaas) tõttu vigastusi, nagu verevalum, luumurd, marrastused ja löögid näkku.

Turvapadja märgutuli

Turvapadja märgutuli süttib, kui süütelüliti on sisse lülitatud ja kustub siis, kui turvapadjade süsteemis ei esine mingeid kõrvalekaldeid.

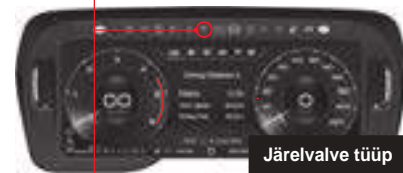

Järevalve tüüp



Standard tüüp

! Hoiatus

- Turvapadja märgutule pidev põlemine näitab, et turvapadjas või turvavööde eelpingutusüsteemis esineb tõrkeid. Laske oma auto viivitamatult SsangYong Motor Company volitatud esinduses või mõnel teisel kvalifitseeritud asjatundjal üle kontrollida ja hooldada.

Turvapadja löögiandur ja juhtimismoodul

Autos on kokkupõrke tuvastamise ja turvapadja tööd kontrollivate anduritega juhtplokk.



- 1 Turvapadja juhtimismoodul
- 2 Esilöögiandur (G-tüüpi andur)
- 3 Külglöögiandur (rõhuanduri tüüpi)
- 4 Külglöögiandur (G-tüüpi andur)

Turvapadja vorm

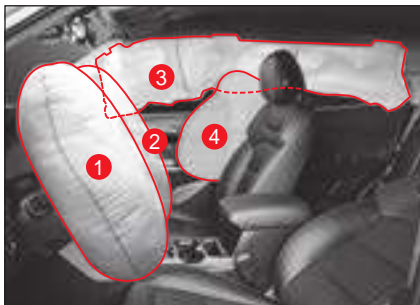

- 1 Juhi esiturvapadi
- 2 Kaassõitja esiturvapadi
- 3 Turvakardinad
- 4 Esiistme küljeturvapadi
- 5 Juhi põlveturvapadi

Passenger Air Bag ON/OFF (kaassõitja turvapadi SEES/VÄLJAS) lülitit*



Kaassõitja turvapadi on välja lülitatud (ei vallandu), kui kaassõitja turvapadja ON/OFF lülitit on asendis „OFF“. See lülitit asub armatuurlaua paremal küljel ja seda on näha kaassõitja ukse avamisel. Kasutamiseks vajutage ja keerake lülitit.

„OFF“ asend: blokeeritud (ei vallandu)

„ON“ asend: lubatud (vallandub)

Juhi esiturvapadi

Juhi esiturvapadi kaitseb esikokkupõrke korral juhi pead.

Juhi esiturvapadi on paigaldatud rooli keskele.



Hoiatus

- Juht peab istuma roolirattast võimalikult kaugel, kuid sellises kauguses, et see ei takista juhil autot kontrollida. Kui juht istub roolirattale liiga lähedal, võib turvapadja täitumisel tekkida surmav vigastus.
- Ärge asetage turvapadja kate (rooliratta kate) külge ühtegi objekti ega lisage katele kleebiseid ega lisavarustust. See võib takistada turvapadja tavapärasest töötamist ja suurendada vallandumiseks vigastuste tekkimise ohtu.

Juhi põlveturvapadi

Juhi põlveturvapadi töötab esikokkupõrke korral samaaegselt koos juhi esiturvapadjaga, kaitstes juhi põlvi.

Juhi põlveturvapadi on paigaldatud rooliratta all asuvasse esipaneeli.



Hoiatus

- Istuge turvapadjaga esipaneelist võimalikult kaugel. Kui kaassõitja istub esipaneelile liiga lähedal, võib turvapadja vallandumisel tekkida surmav vigastus.

Märkus

- Kaassõitja esiturvapadi töötab juhi esiturvapadjaga samaaegselt.

Kaassõitja esiturvapadi

Kaassõitja esiturvapadi kaitseb esikokkupõrke korral kaassõitja pead.

Kaassõitja esiturvapadi on paigaldatud istme ees asuvasse esipaneeli.

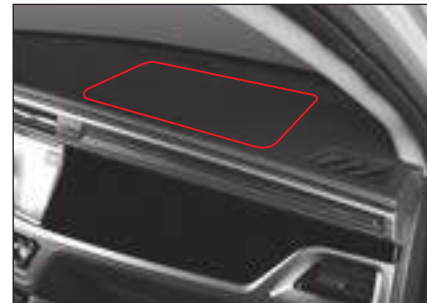

Esiistme küljeturvapadi

Esiistme küljeturvapadi kaitseb esiistmel istuja külge turvapadja vallandumise tingimustele külgkokkupõrke korral.

Esiistme küljeturvapadi on paigaldatud juhi- ja kaassõitja istme seljatoe küljele.



Hoiatus

- Ärge riputage riideid ega tarvikuid istmetele, kuhu on kinnitatud küljeturvapadi. Samuti ärge paigaldage nendele istmetele istmekatteid.
- Ärge lööge piirkonda, kuhu on paigaldatud küljeturvapadja löögiandur (esiistme seljatugi). See võib põhjustada küljeturvapadja tõrkeid.

Turvakardinad

Turvakardin kaitseb esiistmel istuja pead turvakardina vallandumise tingimustele külgkokkupõrke korral.

Turvakardin on paigaldatud mõlema külje esi- ja tagauste kohal lakke.



Hoiatus

- Ärge avaldage turvakardina löögiandurile survet (B-samba alumine osa). See võib põhjustada turvakardina tõrkeid.
- Ärge lööge ust pauguga kinni. See võib põhjustada turvapadja tõrkeid.

Märkus

- Küljeturvapadjad ja turvakardin töötavad külgkokkupõrke korral samaaegselt, kuid vasaku ja parema poole küljeturvapadjad ning turvakardinad töötavad eraldi.

Olukorrad, kus turvapadi ei vallandu

Turvapadi ei vallandu kõigil kokkupõrgetel. Turvapadi ei pruugi vallanduda järgnevates olukordades:

Kerge kokkupõrke korral

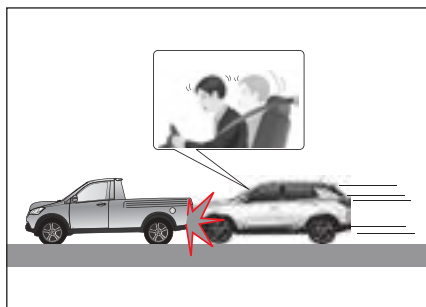

Turvapadi ei pruugi vallanduda kergema kokkupõrke korral, mida löögiandur ei suuda tuvastada või kui kokkupõrke tugevus on nõrk.

Sellisel juhul pakub turvavöö piisavat kaitsed ja turvapadi võib see-eest sõitjale sekundaarseid vigastusi (nt põletus) tekitada.

Tagantlöögi korral

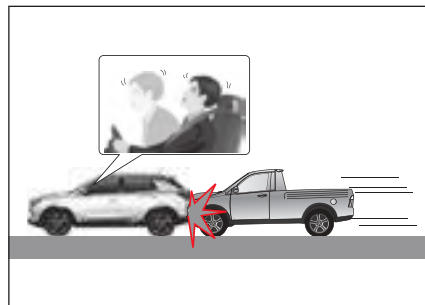

Tagantlöögi korral liigub sõitjate keha tahapoole. Seega ei suuda turvapadi isegi täitumise korral pakkuda piisavat kaitsed. Sellisel juhul ei pruugi turvapadi vallanduda.

Küljekokkupõrke korral



Küljekokkupõrke korral ei kaitse esiturvapadjad sõitjat. Seega ei pruugi esiturvapadjad täituda.

Ometi võivad turvakardinad ja küljeturvapadjad küljekokkupõrke korral sõltuvalt löögi tugevusest vallanduda, kaitstes esiistmel olevaid reisijaid.

Diagonaalkokkupõrke korral

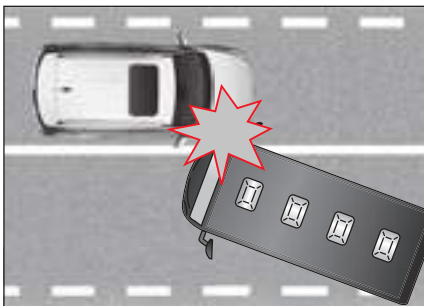

Kuna diagonaalkokkupõrke mõju on nõrgem kui esiosa või küljega kokkupõrke mõju, ei pruugi turvapadi vallanduda.

Kitsa objektiga kokkupõrke korral



Kokkupõrke korral kitsa objektiga (nt tänavavalgustuspost, elektripost või puu), ei pruugi löögiandurile rakenduv löögiaste olla piisav, mistõttu ei pruugi turvapadi vallanduda.

Juhul, kui auto liigub teise sõiduki alla

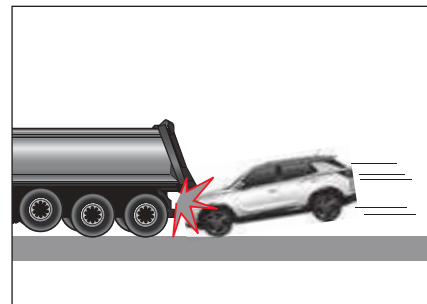

Üldiselt vajutab enamik juhte õnnetuse korral järsult pidurit, mistõttu liigub sõiduki esiosa madalamale. Seetõttu liigub sõiduk õnnetusjuhtumi korral sageli vastasoleva sõiduki (nt buss või veoauto) alla. Sellisel juhul ei pruugi turvapadi vallanduda.

Ümberpaiskumise korral



Kui sõiduk paiskub ümber, ei saa turvapadi üksi sõitjat täielikult kaitsta. Sellisel juhul ei pruugi turvapadi vallanduda.

Ometigi võivad turvakardin või küljeturvapadi vastavalt sõiduki ümberpaiskumisel küljele avalduva löögi astmele vallanduda.

Turvapadja täitumisest tulenev sekundaarne vigastus



Kui sõiduk paiskub ümber, ei saa turvapadi üksi sõitjat täielikult kaitsta. Sellisel juhul ei pruugi turvapadi vallanduda.

Ometigi võivad turvakardin või küljeturvapadi vastavalt sõiduki ümberpaiskumisel küljele avalduva löögi astmele vallanduda.

Muud juhtumid

Juhtumid, kus juhi/kaassõitja esiturvapadi ei vallandu

- Kui turvapadja märgutuli põleb
- Kui mootori kapoti ülaosale antakse löök (nt kukkuv kivi jne.)
- Kui sõiduk kukub kuivenduskraavi või lompi

Juhtumid, kus küljeturvapadjad või turvakardin ei vallandu

- Kui turvapadja märgutuli põleb
- Eesmise või tagumise kokkupõrke korral
- Kui paiskub mõõduka kokkupõrke korral külgsuunas ümber

Turvapadja hoiatused



Hoiatus

Imiku või väikelapse sõidutamine

- Ärge lubage imikul või väikelapsel esiistmel istuda ega hoidke sõidu ajal imikut või väikelast süles. Imik või väikelaps ja teie võite turvapadja vallandumisel tõsiseid vigastusi või surma saada.
- Ärge paigaldage imiku või väikelapse turvatooli kaassõitja istmele. Turvapadja täitumisel võib imik või väikelaps löögi tagajärjel raskelt vigastada või surma saada.
- Imiku või väikelapse turvatooli paigaldamisel sõiduki tagaistmele, kus on turvakardin, paigaldage tool uksest võimalikult kaugele. Vastasel juhul võib turvakardina täitumisel imik või väikelaps tõsiseid vigastusi või surma saada.

Juhtimis- ja sõiduasend

- Hoidke roolirattast sõidu ajal kinni. See tagab turvapadja töötamisel selle täieliku vallandumise.
- Ärge nõjatuge roolirattale ega hoidke käsi X-kujuga. Kui turvapadja töös esineb probleeme või kui turvapadi täitub, võite saada tõsiseid vigastusi.
- Ärge kallutage end sõidu ajal ettepoole ega tulge roolile liiga lähedale. Te võite enne turvapadja täielikku täitumist sellelt löögi saada ning oma kaela või pead tõsiselt vigastada või isegi surma saada.
- Kui te kannate turvavööd ebastabiilses asendis või ühele küljele toetudes, ei saa turvapadi piisavat kaitset pakkuda. Turvapadi võib teile tõsiseid vigastusi tekitada.
- Ärge asetage oma jalgu või käsi vastu armatuurlauda. Vallanduv turvapadi võib teile tõsiseid vigastusi tekitada.
- Ärge nõjatuge vastu ust ega pange käsi aknast välja. Vallanduv turvakardin võib teile tõsiseid vigastusi tekitada.

Turvapadja käsitlemine

- Ärge turvapadjaga seotud seadmeid (sh rool, turvapadja paigalduskohat, juhtmed ja turvavööde eelpingutussüsteem) lööge. Äkitselt vallanduv turvapadi võib teile tõsiseid vigastusi tekitada.
- Ärge survestage istme seljatuge, kuhu on paigaldatud küljeturvapadi. See võib põhjustada küljeturvapadja tõrkeid.
- Ust sulgedes ärge lööge seda pauguga kinni. See võib põhjustada turvakardina või esiturvapadja tõrkeid.
- Ärge asetage ühtegi eset turvapadja ja sõitja vahele. See võib takistada turvapadja töötamist ja turvapadja vallandumisel võite selle esemega viga saada.
- Pärast turvapadja ja turvavöö eespinguti töötamist muutuvad vastavad olulised komponendid väga kuumaks. Ärge puudutage kunagi sellised komponente, kuni need on maha jahtunud.

Turvapadja töötamine

- Turvapadi on seade, mis kaitseb reisija elu ootamatu õnnetuse eest ja see täitub suurel kiirusel kuuma gaasiga. Sõitja võib saada vastavalt asjaoludele vigastusi (nt põletus, hõõrdumine või verevalumid), mis tekkivad turvapadja täitumise ajal.
- Turvapadja või turvavöö eelpinguti töötamisel tekkivad vali müra, tolmu, suitsu või gaasi ohtuavad.
- Turvapadja või turvavöö eelpinguti töötamisel tekkiv gaas ei ole mürgine, kuid kui teie nahk, silmad või nina ärrituvad, siis peske neid puhta veega. Kui sümptomid püsivad, pöörduge arsti poole.
- Esiturvapadja või turvakardina töö mõjul võivad esiklaas või aknaklaasid puruneda.

Ärge turvatäite modifitseerige või muutke selle ehitust

- Ärge modifitseerige ega muutke ühtegi turvapadja seadme (sh rooliratta, turvapadja paigalduskoha ega juhtmete) konstruktsiooni. Ärge kontrollige testeriga turvapadja seotud vooluringi. See võib põhjustada turvatäite süsteemi tõrkeid või rikkeid, põhjustades kehavigastusi või varalist kahju.
- Ärge asendage roolirattast tootega, mis pole SsangYong Motor Company originaalosa. See võib põhjustada roolis asuva turvapadja ebanormaalse töötamise.

Rehvirõhu kontrollsüsteem (TPMS)*

Rehvirõhu kontrollsüsteem (TPMS) on lisakaitsesüsteem, mis tuvastab, kas rehvirõhk on ebaharilikult kõrge või madal ning teavitab sellest juhti, vältides rehvirõhust tulenevaid õnnetusi.

- Kui rehvirõhk ei ole tavapärane, hakkab globaalne märgutuli (!) põlema.
- Kui rehvirõhu kontrollsüsteemis (sh anduris) esineb kõrvalekaldeid, siis globaalne märgutuli (!) vilgub ja jääb põlema.

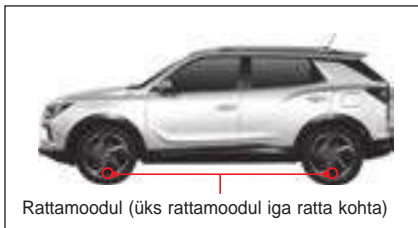

TPMSi elektrooniline juhtseade võtab igale rattale kinnitatud rattamoodulist vastu mitmesuguseid andmeid (sh rehvirõhku ja temperatuuri) ning kuvab vastavad andmed armatuurlaual.

- Korrektne rehvirõhk: 34 PSI, 2,3 bari
- Korrektne rehvirõhk on väärtus, mida mõõdetakse tühja sõiduki korral toatemperatuuril (20°C), kui rehvid on korralikult maha jahtunud.

Märkus

- Kui autoga sõidetakse pärast mootori käivitamist kiirusel alates 20 km/h, tuvastatakse rehvirõhk 5 minuti jooksul, ehkki see võib olenevalt süsteemi olekust pisut erineda. Kui rehvirõhku ei tuvastata, kuvatakse “-”.



Hoiatus

- Näidikuploki ekraanil kuvatavat rehvirõhk võib muuta mitmesuguste keskkonnategurite abil, milleks on sh sõiduki juhtimisseisund, sõidukis viibijate arv ja rehvidesse õhu sissevoolu olek.
- Õhu rehvi sisestamisel segunevad erineva temperatuuriga õhk. Seega võib rehvirõhku muuta kuni temperatuuri tasakaalu saavutamiseni.

2

Rehvirõhu kontrollimine

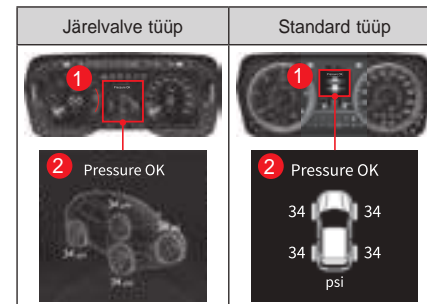

Kui te valite armatuurlaua peamenüüst (1) TPMSi oleku, saate armatuurlaual ekraanilt (2) kõikide rehvide rõhku kontrollida.

Kui rehvirõhk või TPMS on kõrvalekaldega

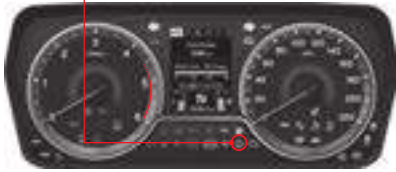
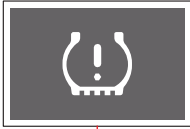

Kui rehvirõhk või rehvirõhu kontrollsüsteem on ebanormaalses olekus, hakkab globaalne märgutuli vilkuma ja jääb põlema.

- Vale rehvirõhk (madal/tühi) Globaalne märgutuli põleb.
- Rehvirõhu kontrollsüsteemi (k.a andur) probleem: Globaalne märgutuli vilgub umbes 70 sekundit ja jääb põlema.



Hoiatus





- Kui näidikuplokis süttib globaalne hoiatustuli, on rehvirõhk ebapiisav, liiga kõrge või ebaühtlane. Peatuge ohutuse kohas ja kontrollige rehvirõhku.
- Kui globaalne märgutuli põleb pärast rehvirõhu kontrollimist, mootori käivitamist ja sõitmist kiirusel üle 20 km/h rohkem kui 10 minutit, laske oma auto SsangYong Motor Company volitatud esinduses või mõnel teisel kvalifitseeritud asjatundjal üle vaadata ja hooldada.
- Väliste tegurite (nt nael või teeolud jms) tõttu tekkivaid äkilisi rehvikahjustusi ei pruugita kohe tuvastada. Kui auto muutub sõidu ajal ebastabiilseks, vähendage kiirust, peatuge turvalises kohas ja kontrollige autot.
- Ärge modifitseerige ega ehitage oma autot ümber viisil, mis TPMS tööd takistab.
- Ohutuse tagamiseks kasutage alati originaalrehve, millel on rehvirõhu andur.





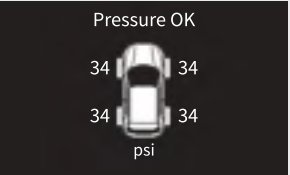

Hoiatus

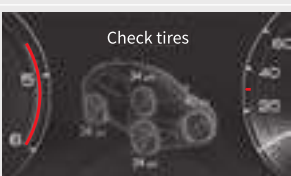
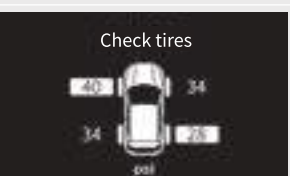
- Reguleerige rehvirõhku, kui rehvid on külmad (2 või 3 tundi ei tohi sõita).
- Isegi kui rehvirõhk on reguleeritud õigele rehvirõhule, võib globaalne märgutuli (!) rehvi sisetemperatuuri ja õhutemperatuuri erinevuse tõttu süttida. See on nähtus, kus rehvirõhk langeb proportsionaalselt temperatuuriga ja ei tähenda, et TPMS oleks rikkis.
- Kui peate sõitma oludes, kui ümbritsev õhutemperatuur kiiresti tõuseb või langeb, kontrollige ja reguleerige rehvirõhku enne sõitma hakkamist eelnevalt ettenähtud rehvirõhule.
- Ohutu sõidu tagamiseks kontrollige sõltumata TPMSist rehvirõhku regulaarselt.

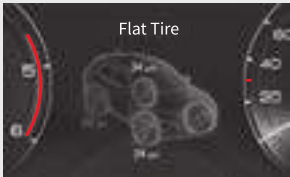
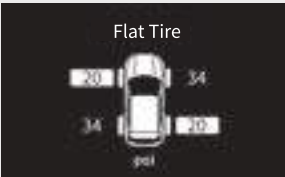
TPMS oleku kuvamine näidikuplokis

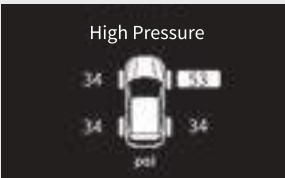
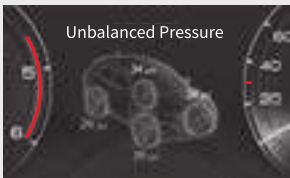
Süsteem	Järelvalve tüüp	Standardi tüüp	Kasutamise eeltingimused
Rehvirõhk OK			<ul style="list-style-type: none"> Kuvatakse, kui rehvirõhk on normaalne.
Madal rõhk			<ul style="list-style-type: none"> "--" kuvatakse, kui rehvirõhku ei tuvastata.
			<ul style="list-style-type: none"> Kuvatakse siis, kui rehvirõhk on liiga madal ja seda tuleb kontrollida. Vastava rehvi rõhunumber on tagurpidi varjutatud ja süttib globaalne märgutuli.
Kontrollige rehve			<ul style="list-style-type: none"> Kuvatakse, kui rehvirõhus esineb erinevus, mida tuleb kontrollida. Vastava rehvi rõhu näit vilgub 70 sekundi jooksul 1-sekundilise intervalliga ja seejärel varjutatakse vastava rehvi rõhuarv vastupidiselt.

Süsteem	Järelvalve tüüp	Standardi tüüp	Kasutamise eeltingimused
Tühi rehvi			<ul style="list-style-type: none"> Kuvatakse siis, kui rehvirõhk kiiresti väheneb või kui rehvi on tühi. Vastava rehvi rõhunumber on tagurpidi varjatud ja süttib globaalne märgutuli.
Kõrge rõhk			<ul style="list-style-type: none"> Kuvatakse, kui rehvirõhk on liiga kõrge. Vastava rehvi rõhunumber on tagurpidi varjatud ja vilgub.
Tasakaalustamata rõhud			<ul style="list-style-type: none"> Kui vasaku ja parema rehvirõhu erinevus on 5 PSI või rohkem, on vastava rehvi rõhu väärtus tagurpidi varjatud ja vilgub.

Märkus	Kui teatud rehvirõhk kuvatakse kui „--“, samal ajal kui teisi rehvirõhkusi kuvatakse tavaliselt, võib vastava rehvi TPMS-rattamoodul olla kõrvalekaldega. Laske oma sõiduk viivitamatult SsangYong Motor Company volitatud esinduses või mõne teise kvalifitseeritud asjatundja juures kontrollida ja hooldada.
---------------	---

Madala rehvirõhu tuvastamine

Kui tuvastatakse märkimisväärselt madala rõhuga rehvi, süttib globaalne märgutuli (!) ja armatuurilaua kuvatakse vastava madala rõhuga rehvi asukoht.

Sellisel juhul aeglustage, viige see SsangYong Motor Company volitatud esindusse või mõne teise kvalifitseeritud asjatundja juurde ja laske oma autot kontrollida ning hooldada.



Hoiatus

- Kui sõidate pidevalt madala rehvirõhuga, võib rehvide eluiga, auto tööajad, pidurdusjõud ja kütusesäästlikkus väheneda.
- Kui te ei saa oma sõidukit SsangYong Motor Company volitatud esindusse viia, lisage rehvidesse rehvi hoolduskomplekti abil õhku.
☞ Refer to "Inflating a tire" (p.5-15)

Rehvide ümbervahetamine

Rehvide ümbervahetamisel lähtestab TPMS iga rehvi asukohta.

Sõites kiirusel alates 20 km/h või rohkem, lõpetab süsteem lähtestamise tavaliselt 5 minutiga, ehkki see võib süsteemi olekut olenevalt pisut erineda.

☞ Refer to "Rotating the tire positions" (p.6-49)



Hoiatus

- Kui vahetate rehvi, millesse rehvi parandamiseks on hermeetikut sisestatud, välja, kontrollige kindlasti SsangYong Motor Company volitatud esinduses või mõne teise kvalifitseeritud asjatundja juures TPMS-anduri ja TPMSi normaalset töötamist.



Hoiatus

- Rehvide ümbervahetamisel või rehvirõhu anduriga rattamooduli vahetamisel ei pruugi süsteem rehvi asukohta sõidu alguses korrektselt tuvastada. Võidakse kuvada eelmine rehvirõhk või võib süttida globaalne märgutuli (!). See on ajutine olek, mis ei ole viga.
- Rehvi asukohta lähtestamiseks kulub aeg võib sõltuvalt sõidutingimustest erineda.

TPMSi hoiatused



Hoiatus

- Kui autole on paigaldatud ilma rattamoodulita (rehvirõhu tuvastamise andur) velg, süttib globaalne märgutuli ja TPMS ei tööta.
- Ärge lootke ainult TPMSile ja kontrollige kindlasti enne sõitmist rehvirõhu seisundit.
- TPMS töötab viisil, mis vahetab rattamooduliga juhtmevabalt infot. Seetõttu, kui autosse on paigaldatud raadiohäireid tekitav elektrooniline seade (näiteks mobiiltelefoni kiiruskaameradetektor), ei pruugi TPMS normaalselt töötada.
- Tugeva elektromagnetilise väljaga piirkonnas (politseijaoskonnad, valitsusasutused, ringhäälingujaamad, sõjaväe rajatised, raadiomastid jne) võib TPMS tõrkuda ja globaalne märgutuli ((!)) võib süttida.
- Kui mudasel või lumisel teel sõites satub rehvirataste külge kinnitatud saatjasse mõni võõrkeha, mis takistab infovahetust sõiduki vastuvõtjaga, tekivad tugevate välislainete tõttu raadiohäired või metallist ese asub TPMSi lähedal, võidakse rehvirõhku kuvada viivitusega või mitte tavapäraselt.

- Rehvikettidega sõites võivad need takistada rattamooduli ja antenni vahelist ühendust, seega TPMS ei pruugi normaalselt töötada. Ometi ei halvenda see sõiduki tööd.
- Rehvi pumpamisel võib õhupumbal kuvatav rehvirõhk TPMSil kuvatavast rehvirõhust erineda. Selle erinevuse põhjustavad erinevad tegurid, sh auto seisukord, autos viibijate arv ja rehvi pumpamise olek ning see ei tähenda TPMSi riket.
- Rehvide vahetamisel olge ettevaatlik ja ärge kahjustage rattamoodulit. Kui rattamoodul saab rehvide vahetamisel löögi või kahjustada, siis rehvirõhu tuvastamisfunktsioon ei tööta.
- Kui te lasete rehve vahetada mujal kui SsangYong Motor Company volitatud esinduses või mõne teise kvalifitseeritud asjatundja juures, informeerige kindlasti töökoda, et rehvidele on paigaldatud TPMS.
- Aku eluiga rehvirõhu anduris (rattamoodulis) võib lüheneda, kui sageli esinevad sellised kõrvalekalded nagu rehvirõhu kontrollimine, madal rõhk, kõrge rõhk ja rõhu tasakaalustamatus.

Immobilisaator*

Immobilisaator on auto vargavastane süsteem, mis takistab sõidukit ilma vastava võtmeta käivitamast.

Mootorit saab käivitada ainult siis, kui elektroonilisse võtmesse integreeritud saatja kood on autenditud. Autentimiseks tuleb koodi mootori juhtseadme koodiga võrrelda.



Hoiatus

- Immobilisaatorit ei saa mitte mingil juhul autost eemaldada. Kui te immobilisaatori jõuga eemaldate või seda kahjustate, ei saa te mootorit käivitada. Ärge kunagi eemaldage, kahjustage ega muutke immobilisaatorit.
- Immobilisaatorit tohivad remontida ainult SsangYong Motor Company volitatud esinduse litsentseeritud tehnikud.
- Jälgige protsessi isiklikult, kui saatja kood kustutatakse või registreeritakse täiendav võti.
- Ärge paigaldage elektroonilise võtme või süütelüliti lähedusse metallesemeid. Sellised lisaseadmed muudavad süütelülitile edastatud signaali ja takistavad mootori käivitamist.
- Ärge laske elektroonilisel võtmel kukkuda ega lööge seda. See võib saatjat kahjustada.
- Kaugkäivitusseadme installimiseks ärge modifitseerige sõidukit meelevaldselt. See võib põhjustada mootori käivitamise probleeme või lõppeda surmava õnnetusega.

Immobilisatori/elektronilise võtme märgutuli

Kui immobilisaatori või elektroonilise võtme töös esineb kõrvalekaldeid, vilgub immobilisatori/ elektroonilise võtme hoiatustuli.

Järevalve tüüp

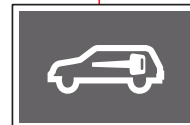

Märkus

- Sideaeg saatja ja mootori juhtseadme vahel varieerub olenevalt olukorrast. Kui sideaeg on lühike, ei pruugi märgutuli põleda.

Kui mootor ei käivitu

Mootor ei käivitu kui süsteemi sisemise tõrke või välise sidetakistuse tõttu, on saatja ja mootori juhtseadme vahel kommunikatsiooniviga.

Sellisel juhul vilgub immobilisaatori märgutuli.

Võib juhtuda, et te ei saa immobilisaatoriga sõidukit käivitada järgmistel juhtudel:

- Kui kasutatakse kahte või enam üksteisega kokku puutuvat elektroonilist võtit
- Kui elektromagnetvälju või -laineid vastu võtva või saatva seadme lähedal kasutatakse elektroonilist võtit
- Kui elektroonilist võtit kasutatakse elektriliste või elektrooniliste seadmete, näiteks valgustusseadmete, turvavõtmete või -kaartide läheduses
- Elektroonilist võtit kasutatakse võtmehoidja, magneti, metallist eseme või aku lähedal
- Kui käivitatakse mootori enne mootori eelsoojendusaja lõppu



Hoiatus

- **Võimalik, et te ei saa mootorit käivitada välise teguri (võtmehoidja, magneti jne) tõttu või kui käivitatakse mootori enne mootori eelsoojendusaja lõppu, et põhjustada immobilisaatoriga sidet rikut. Sellisel juhul kõrvaldage mootori käivitamist takistav tegur, asetage elektrooniline võti antenni raadiusest umbes 10 sekundiks või kauemaks välja ja käivitage mootor uuesti.**
- **Kui immobilisaatori/ elektroonilise võtme märgutuli pidevalt vilgub ja pärast välise teguri kõrvaldamist ei saa mootorit ikkagi käivitada, laske oma sõidukit SsangYong Motori volitatud esinduses kontrollida ja hooldada.**

Kui saatja on vigastatud

Te ei saa mootorit käivitada võtmega, mille saatja on kahjustatud. Sellisel juhul asendage elektrooniline võti uuega ja registreerige mootori juhtseadmel olev vastav kood.

Kui te võtme kaotate

Võtme kaotamise korral tuleks mootori juhtseadmes registreeritud kadunud võtme saatja kood kustutada.

Laske Ssangyongi volitatud esindusel võtta kasutusele vastavad meetmed kadunud võtme abil sõiduki varguse ärahoidmiseks.

Vargavastane süsteem

Vargavastane süsteem on seade, mis aitab ära hoida sõiduki varguse, aktiveerides vargavastase alarmi siis, kui uks, tagaluuk või mootori kapott on valmisoleku režiimis.

Valverežiimi sisenemine

Süsteem lülitub valverežiimi siis, kui vajutatakse kaugjuhtimispuhli või elektroonilise võtme lukustusnupule (sh esiukse välisküljel asuvale ukse lukustamise/avamise nupule) siis, kui kõik ukсед, tagaluuk ja mootori kapott on suletud.

- Kui süsteem läheb valverežiimi, vilgub märgutuli korra ja helisignaali kõlab üks kord.
- **Kaugjuhtimispuhli:** Kui vargusevastane süsteem on sisse lülitatud, vilguvad ohutuled kaks korda. Kui aga vajutate seda nuppu 4 sekundi jooksul veel kord, vilguvad ohutuled kaks korda ja helisignaali kostub üks kord.
- **Elektrooniline võti:** Kui vargusevastane süsteem on sisse lülitatud, vilguvad ohutuled kaks korda ja üks kord kõlab helisignaali.
- Kui vargusevastases režiimis on pärast ukse kaugjuhtimispuhli või nutivõtme avamist möödunud umbes 30 sekundit ja uksi ei ole avatud, lukustatakse kõik ukсед uuesti ja süsteem siseneb varguse järelvalverežiimi.



Hoiatus

- **Kui te sisestate võtme ukse võtmeauku ja lukustate ainult ukсед, siis ainult ukсед on lukustatud, aga vargusevastane süsteem pole aktiveeritud.**
- **Süsteem siseneb valverežiimi ainult siis, kui süüde on välja lülitatud ja kõik ukсед, tagaluuk ning mootori kapott on täielikult suletud.**
- **Kui süütelüliti on asendis ACC või ON või kui mootor käivitatakse, ei lähe süsteem valverežiimi.**

Alarmi aktiveerimine

Valverežiimis töötavad märgutuli ja helisignaal 30 sekundi jooksul intervalliga 1 sekund järgmistel juhtudel:

- Kui ust, tagaluuki või mootori kapotti üritatakse ilma elektroonilise võtmega avada
- Kui ukse avamiseks on võti lukuauku sisestatud
- Kui ukse lukustushoob asetatakse sunniviisiliselt lukustusasendisse

Kui vargusevastane süsteem on aktiveeritud, lakkab alarm töötamast ühel järgmistest juhtudest: Sel ajal töötab valverežiim.

- Kui elektroonilisel võtmel vajutatakse ukse lukus- või avamisnuppu
- Kui vajutatakse esiukse välisküljel olevat ukse lukus- või avamisnuppu
- Kui süütelüliti on asendis ON
- **Kaugjuhtimispuul:** vajutades puldil nuppe „Lock”, „Unlock”, „Panic” või lülitades süütevõtme asendisse ON
- **Nutivõti:** vajutades kiipvõtmel nuppe „Lock” või „Unlock”, välisukse käepidemel nuppu „Lock/Unlock” või lülitades süütelüliti seda vajutades asendisse ON.

Alarmi ooterežiim

Alarm ei kõla ja on ootel ühel järgmistest juhtudest:

- Kui tagaluuk avatakse, vajutades elektroonilisel võtmel tagaluugi avamise nuppu
- Kui tagaluuk avatakse, vajutades tagaluugi ükselingi sees olevat avamisnuppu ning elektrooniline võti tuvastatakse

Märkus

- **Valmisolek säilitatakse ka siis, kui tagaluuk on vargusevastase režiimi ooterežiimi ajal avatud. Kui tagaluuk suletakse, naaseb see valmisolekusse.**

Valverežiimi tühistamine

Valverežiim tühistatakse, kui uks lülitatakse kaugjuhtimispuul või elektroonilise võtmega Unlock (avatud) asendisse (sh esiuste välisküljel olev ukse lukustuse/avamise nupp).

Märkus

- **Kui valverežiim katkestatakse, vilgub märgutuli üks kord ja helisignaal kõlab kaks korda.**
- **Kõik ukсед lukustatakse uuesti ja süsteem lülitub valverežiimi, kui valverežiimis on pärast elektroonilise võtmega ukse avamisest möödunud umbes 30 sekundit ning ukсед ei ole avanenud.**

3. Mugavusvarustus

Saate kontrollida teavet seadmete kohta, mis võimaldavad teil autot mugavalt ning arukalt juhtida ning kuidas sellised seadmeid kasutada. Selgitusi antakse uste, istmete ja akende, aga ka mugavusvarustuse kohta, sh tagaluuk, erinevad tuled ja lambid, peeglid, kliimaseade, AV/navigatsioon, panipaigad ja haagis.

Ukse lukustamine, lukust avamine ja avamine

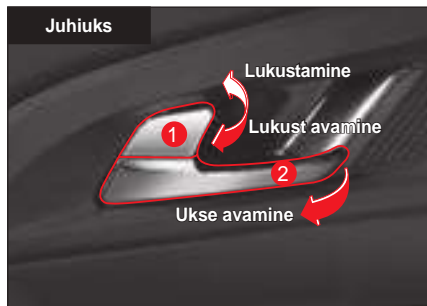

- 1 Ukse lukustamise/lukust avamise käepide
- 2 Avamise ukselink

Lukustamise/lukust avamise ukselink

- Kui te lükkate juhiukse lukustamise/lukust avamise käepidet (1) lukustamise suunas, siis kõik ukсед ja tagaluuk lukustuvad.
- Kui te lükkate juhiukse lukustamise/lukust avamise käepidet (1) lukust avamise suunas, siis kõik ukсед ja tagaluuk avanevad lukust.

- Kui te lükkate tagaukse lukustamise/lukust avamise käepidet (1), siis lukustub või avaneb lukust ainult vastav uks.



Hoiatus

- Kui uks on isegi natukene avatud, ei saa te ust lukustamise/lukust avamise käepidet või elektroonilist võtit kasutades lukustada.

Avamise ukselink

- Kui ukсед on lukustatud ning te tõmbate ukselinki (2), siis avatakse uks lukust ja avatakse.
- Kui ukсед ei ole lukustatud ning te tõmbate ukselinki (2), siis uks avatakse.



Hoiatus

- Ärge tõmmake sõidu ajal avamise ukselinki. Ukse sõidu ajal avamisel võib tekkida ohtlik olukord.

Ukse lukustamise/lukust avamise nupp

Iga kord, kui juhiistmel ukse lukustamise/lukust avamise nupule vajutatakse, muutub kõikide uste ja tagaluugi olek lukustatust lukust avatud olekuks.



Hoiatus

- Kui uks on isegi natukene avatud, ei saa te ust ukse lukustamise/lukust avamise nuppu kasutades lukustada.
- Alarmrežiimis ei saa ust juhiukse lukustamise/lukust avamise lülitiga lukust avada.





Hoiatus

- Enne autoga sõitmist lukustage juhiistmel olles kõik ukсед, kasutades ukse lukustamise/lukus avamise nuppu. Kui autos viibib laps, juhtige autot kindlasti kõik ukсед lukustatud. Kui uks sõidu ajal äkitselt avatakse, võib tekkida ohtlik olukord.
- Enne autost väljumist kontrollige kõigepealt auto taga- ja esikülge, et näha, kas seal on mõni auto, mootorratas, jalgratast või mööduv inimene. Eelkõige võib õnnetuse põhjustada ukse avamine tagumist külge kontrollimata.

Automaatne ukse lukustusfunktsioon sõidu ajal

Kui auto kiirus ületab seatud kiiruse, lukustatakse kõik ukсед ja tagaluuk automaatselt.

Märkus

- **Jälgimise tüüp**
Te saate näidikuploki kasutajaseadetes  määrata **Vehicle setting** → **Door / Tailgate** → **Auto lock**.
- **Standardi tüüp**
Te saate armatuurlaual seadistada **Door / Tailgate** → **Auto lock** valiku all  (kasutaja seaded).

Automaatne ukse lukust avamise funktsioon kokkupõrke ajal

Kui kokkupõrke ajal on kõik ukсед lukustatud ja turvapadi aktiveeritud, avatakse kõik ukсед automaatselt lukust.



Hoiatus

- Kui auto kere või uks on õnnetuse tagajärjel deformeerunud, ei pruugi automaatne ukse lukust avamise funktsioon tavapäraselt töötada.

Lapselukk

Lapselukuga saate takistada lapsi tagaistmel istudes auto uksi avamast.

Lapselukk on tagaistme uste sisekülgedel.



Lapseluku lukustamine/lukust avamine

Kui lapselukk on lukustatud, ei saa tagauksi ukselinki kasutades avada, isegi kui tagauksed ei ole lukustatud. Sel juhul saab tagauksi ainult väljastpoolt avada.

Lapseluku lukustamine

Asetage lapseluku hoob seda vastupäeva keerates lukustusasendisse.



Lapseluku lukus avamine

Asetage lapseluku hoob seda päripäeva keerates lukust avamise asendisse.



Hoiatus

- Kui autos viibib laps, keerake lapselukk lukustusasendisse, et laps ei saaks auto uksi avada.

Istmed ja reguleerimise lüliti / nupp / hoob

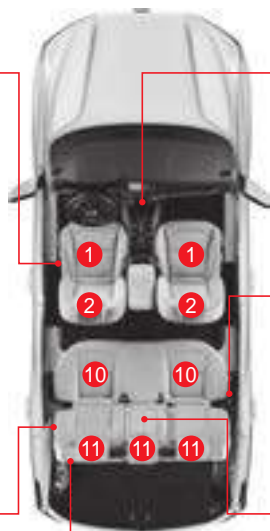

Esiiste

- 1 Esiiste
- 2 Liigutatav peatugi
- 3 Juhiistme soojenduse ja ventilatsiooni nupp
- 4 Kaassõitja soojenduse ja ventilatsiooni nupp
- 5 Seljatoe kalde reguleerimishoob
- 6 Istmepadja kalde reguleerimishoob
- 7 Istme kõrguse reguleerimishoob
- 8 Istme kauguse reguleerimishoob
- 9 Nimmetoe reguleerimisnupp (juhiiste)

Tagaiste

- 10 Tagaiste (6:4 jaotusega)
- 11 Peatugi
- 12 Tagaistme soojendaja nupp
- 13 Tagumine käetugi (topsihoidja)
- 14 Tagaistme rihmajuhik
- 15 Istme seljatoe reguleerimishoob (allalaskmine)

Esiiste

Peatoe reguleerimine

Esi- ja tagaosa kalle

- Lükake peatoe tagumist osa (1) noolega näidatud suunas. Peatoe kalle on kolmel tasemel reguleeritav.
- Peatoe algasendisse panemiseks lükake seda uuesti noolega näidatud suunas lõpuni ja vabastage see.

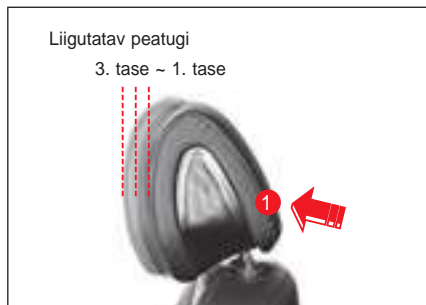

Kõrguse reguleerimine

- Peatoe tõstmiseks tõmmake peatuge üles.
- Peatoe langetamiseks lükake peatugi noolega näidatud suunas alla ja hoidke samal ajal lukustusnupp (1) all.



Märkus

- Reguleerige peatoe kõrgust nii, et peatoe keskpunkt oleks sõitja silmadega samal kõrgusel.
- Peatoe keskpunkti ei pruugi sõitja füüsilise seisundi tõttu olla võimalik sõitja silmadega samale kõrgusele reguleerida. Sellisel juhul tõstke peatoe kõrgus pika inimese puhul kõige kõrgemasse asendisse ning lühikese inimese puhul kõige madalamasse asendisse.

Eemaldamine/paigaldamine

Peatoe eemaldamine

- 1 Kallutage seljatuge vastavalt peatoe ohutuks eemaldamiseks.
- 2 Kui lukustusnupp (1) on noolega näidatud suunas alla vajutatud, eemaldage peatugi, selle lõpuni välja tõstes.



- 3 Seadke istme seljatugi tagasi algasendisse.

! Hoiatus

- Ärge sõitke ilma peatoeta. See võib põhjustada pea-, kaela- või selgroovigastusi.

Peatoe paigaldamine

- 1 Kallutage seljatuge vastavalt peatoe ohutuks paigaldamiseks.
- 2 Sisestage peatugi seljatoe süvendisse.
- 3 Kui lukustusnupp on (1) on vajutatud noolega näidatud suunas alla, lükake peatugi alla sobivasse asendisse.
- 4 Seadke istme seljatugi tagasi algasendisse.

Elektrilise istme reguleerimine*

Istme kauguse reguleerimine (juhiiste/kaassõitja iste)

Seadke iste soovitud asendisse, tõmmates või lükates kauguse reguleerimishooba.



Kõrguse reguleerimine (juhiiste/kaassõitja iste)

Seadke iste soovitud kõrgusele, tõstes või langetades kõrguse reguleerimishooba.



Istmepadja kalde reguleerimine (juhiiste/kaassõitja iste)

Seadke istmepadja kalle soovitud asendisse, tõstes või langetades istmepadja kalde reguleerimishooba.



Seljatoe kalde reguleerimine (juhiiste/kaassõitja iste)

Seadke seljatoe kalle soovitud asendisse, tõstes või langetades seljatoe kalde reguleerimishooba.



Hoiatus

- Reguleerige istme seljatugi võimalikult püstisesse asendisse, et säilitada mugav asend. Kui istme seljatugi on ülemäära kaldu, võib sõitja kokkupõrke või järsku peatumise korral libiseda turvavöö alt läbi. Sellisel juhul ei saa turvavöö ja turvapadi sõitjat kaitsta, nii et sõitja võib saada tõsiseid vigastusi või kaotada oma elu.

Nimmetoe reguleerimine (juhiiste)

Seadke nimmetugi soovitud asendisse, vajutades nimmetoe reguleerimise nuppu.

- Vajutades reguleerimise nuppu edasi/tagasi (1 / 2) laieneb või tõmbab nimmetugi tagasi.
- Vajutades reguleerimise nuppu üles/alla (3 / 4), nimmetugi tõuseb või langeb.





Hoiatus

- Ärge kunagi reguleerige istet sõidu ajal. Kui iste järsult liigub, võib see põhjustada ohtliku olukorra.
- Pärast istme reguleerimist kontrollige, kas iste on kindlalt kinnitatud.
- Kui tagaistmel on sõitja, reguleerige istet ning pöörake samal ajal tähelepanu sõitja ohutusele.
- Kui elektriline iste ei tööta, sõitke autoga alles pärast kontrollimist ja meetmete kasutusele võtmist.



Hoiatus

- Elektrilise istme liigne reguleerimine võib elektriseadmeid kahjustada. Kasutage seda ainult istme reguleerimiseks.
- Mitme istme reguleerimise lüliti samaaegne kasutamine võib mootorit kahjustada. Enne teise funktsiooni kasutamist lõpetage kindlasti eelmise funktsiooni kasutamine.
- Elektriline iste töötab isegi siis, kui süütelüliti on olekus OFF. Siiski tuleb olla ettevaatlik, kuna elektrilise istme liiga sage reguleerimine, kui mootor on välja lülitatud, võib põhjustada aku tühjenemise.
- Kui iste ja seljatugi on istme ette lükkamisel kõrges asendis, olge istme seljatoe kokkuklappimisel ettevaatlik. Kui te seda ei tee, võivad esiistmed, peatugi, päikesesirm ja muud komponendid üksteise vastu pörkuda ja viga saada.
- Kui elektriline iste puutub kokku esemega, nii et iste ei liigu ega tööta, ärge liigutage seda jõuga. Pärast probleemi põhjuse kõrvaldamist kasutage istet uuesti. Tõrgete korral laske oma auto viivitamatult SsangYong Motor Company volitatud esinduses või mõne teise kvalifitseeritud asjatundja juures kontrollida ja hooldada.

Istme käsitsi reguleerimine

Istme kauguse reguleerimine (juhiiste/kaassõitja iste)

Istme kauguse reguleerimishoob on üles tõmmatud, seadke iste seda lükates või tõmmates sobivasse asendisse.



Seljatoe kalde reguleerimine (juhiiste/kaassõitja iste)

Kui seljatoe kalde reguleerimishoob on üles tõmmatud, liigutage ja seadke seljatugi soovitud kalde alla.



Hoiatus

- Reguleerige istme seljatugi võimalikult püstisesse asendisse, et säilitada mugav asend. Kui istme seljatugi on ülemäära kaldu, võib sõitja kokkupõrke või järsku peatumise korral libiseda turvavöö alt läbi. Sellisel juhul ei saa turvavöö ja turvapadi sõitjat kaitsta, nii et sõitja võib saada tõsisemaid vigastusi või kaotada oma elu.

Kõrguse reguleerimine (juhiiste)

Seadke iste soovitud kõrgusele, tõstes või langetades kõrguse reguleerimishooba.



Tagaiste

Peatoe kõrguse reguleerimine

- Peatoe tõstmiseks tõmmake peatuge üles.
- Peatoe langetamiseks lükake peatugi noolega näidatud suunas alla ja hoidke samal ajal lukustusnuppu (1) all.



Hoiatus



- Ärge sõitke liiga madala peatoega. See võib põhjustada või õnnetuse korral põhjustada surmavaid kehavigastusi, k.a. pea-, kaela- või selgroovigastusi.

Märkus

- Reguleerige peatoe kõrgust nii, et peatoe keskpunkt oleks sõitja silmadega samal kõrgusel.
- Peatoe keskpunkti ei pruugi sõitja füüsilise seisundi tõttu olla võimalik sõitja silmadega samale kõrgusele reguleerida. Sellisel juhul tõstke peatoe kõrgus pika inimese puhul kõige kõrgemasse asendisse ning lühikese inimese puhul kõige madalamasse asendisse.

Seljatoe kalde reguleerimine

Seljatoe kallet saab reguleerida astmele 1 või 2, tõmmates seljatoe vabastushooba (1), mis asub tagaistme seljatoe küljel.

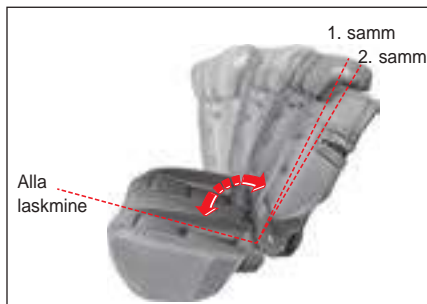

Hoiatus

- Tagaistme seljatoe lukustamisel veenduge, et seljatoe lukustushoob (1) lukustub nii, et punane silt (indikaator „Unlocked”) pole nähtav.



Tagaistme seljatoe alla laskmine

- 1 Turvavöö vigastamise vältimiseks sisestage turvavöö rihmajuhikusse.
- 2 Asetage peatugi kõige madalamasse asendisse.

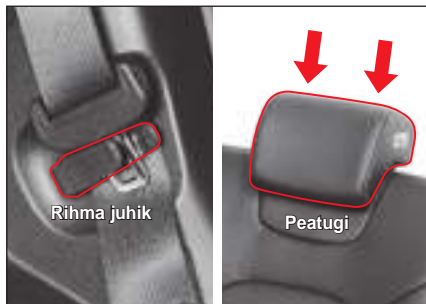

! Hoiatus

- Istme alla laskmisel või üles tõstmisel võib see teiste osade vastu puutuda ja neid kahjustada. Selliste kahjustuste vältimiseks langetage alla lastava istme peatugi madalaimasse asendisse ja reguleerige alla lastud istmete ees olevat seljatuge.

- 3 Tõmmake tagaistme seljatoe vabastushooba (1).



- 4 Laske seljatugi alla sõiduki esiosa suunas.



Seljatoe algasendisse paigutamiseks tegutsege seljatoega vastupidises järjekorras.

! Hoiatus

- Pärast istme algasendi taastamist kallutage seda õrnalt veendumaks, et see on kindlalt lukustatud. Kui seljatugi ei ole täielikult lukustatud, võib see ootamatult kukkuda.
- Istme alla laskmisel olge ettevaatlik, et kehaosad ei jääks istmete vahele.
- Ärge istuge alla lastud istmele. Turvavöö ja muuturvaelemendid ei saa teid kaitsta ning õnnetuse korral võite tõsiselt vigasaada.
- Kui te asetate alla lastud istmele mingi eseme, kinnitage see kindlalt, et ese sõidu ajal ei liiguks. Kui ese liigub, võib see juhti ja teisi kaasreisijaid vigastada. Samuti võib toimuda sekundaarne õnnetus.

! Hoiatus

- Pärast seljatoe alla laskmist vajutage seljatoe ülaosale, et see kindlalt kinnituda.

Istme ventilatsioon ja istmesoojendus*

Esiistme ventilatsioon ja istmesoojendus*

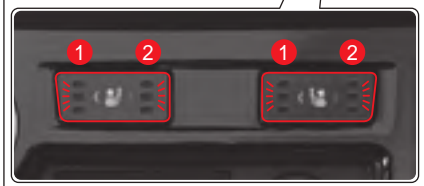

- 1 Esiistme ventilatsiooninupp
- 2 Esiistme soojendusnupp

Esiistme ventilatsioon

Kui mootor töötab, vajutage esiistme ventilatsiooninupp (1).

Märgutuli (sinine) süttib ja vastaval istmel aktiveeritakse ventilatsioonifunktsioon.



- Iga kord, kui vajutate ventilatsiooninupp, muudetakse ventilatsioonifunktsiooni olekut: VÄLJAS → Tase 3 → Tase 2 → Tase 1 → OFF.
- Kui vajutate ventilatsioonifunktsiooni töötamise ajal vähemalt ühe sekundi jooksul ventilatsiooninupp, deaktiveeritakse see funktsioon.



Hoiatus

- Ärge pange kätt istme ventilatsioonifunktsiooni töötamise ajal istmepadja alla. Nii tehes võib ventilaator kätt lüüa ja seda vigastada.

Märkus

- Istme ventilatsioonifunktsioon ei ole jahus, mis puhub kliimaseadmest külma õhku välja.
- Kuna istme ventilatsioonifunktsioon kasutab sõiduki sees olevat õhku ja täidab ventilatsiooni funktsiooni, on seda efektiivne kasutada koos kliimaseadmega.
- Kui te lülitate ventilatsioonifunktsiooni töötamise ajal mootori välja, lülitub ka ventilatsioonifunktsioon välja. Istme ventilatsioonifunktsioon ei lülitu sisse isegi siis, kui te mootori uuesti käivitate.

3

Esiistme soojendus

Kui mootor töötab, vajutage esiistme soojendusnuppu (2).

Töötamise tuli (kollane) süttib ja vastaval istmel aktiveeritakse soojendusfunktsioon.



- Iga kord, kui vajutate soojendusnuppu, muudetakse soojendusfunktsiooni olekut: OFF → Tase 3 → Tase 2 → Tase 1 → OFF.
- Kui vajutate soojendusfunktsiooni töötamise ajal vähemalt ühe sekundi jooksul soojendusnuppu, deaktiveeritakse see funktsioon.

Nutikas esiistme soojenduse juhtimine

See funktsioon kontrollib automaatselt soojenduse tööolekut, aidates samal ajal ohutult sobivates temperatuuritingimustes sõita.

- Kui 3. taseme olekut hoitakse sees umbes 30 minutit, lülitatakse soojendusfunktsiooni olek automaatselt 2. tasemele.
- Pärast oleku muutmist 2. tasemele
 - Kui 5 minuti jooksul aktiveeritakse uuesti soojendusfunktsiooni 3. tase, püsib 3. taseme olek umbes 8 minutit ning seejärel muudetakse olek automaatselt 2. tasemele.
 - Kui 5 minutit hiljem aktiveeritakse uuesti soojendusfunktsiooni 3. tase, püsib 3. taseme olek umbes 30 minutit ning seejärel muudetakse olek automaatselt 2. tasemele.
- Kui 2. taseme olekut hoitakse sees umbes 60 minutit, lülitatakse soojendusfunktsiooni olek automaatselt 1. tasemele.

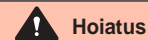

Hoiatus

- Esiistme istmesoojenduse üleliigne kasutamine võib põhjustada niiskust ning segada ohutut sõitmist.

Märkus

- Istmesoojendusfunktsioon lõpetab töötamise siis, kui temperatuur tõuseb teatud tasemele, ja jätkab töötamist siis, kui temperatuur langeb alla teatud taseme.
- Kui te lülitate istmesoojendusfunktsiooni töötamise ajal mootori välja, lülitub ka soojendusfunktsioon välja. Istmesoojendusfunktsioon ei lülitu sisse isegi siis, kui te mootori uuesti käivitate.

Tagaistme soojendus*

Kui mootor töötab, vajutage 1. rea tagaistme soojendusnuppu.

Märgutuli (kollane) süttib ja vastaval istmel aktiveeritakse soojendusfunktsioon.

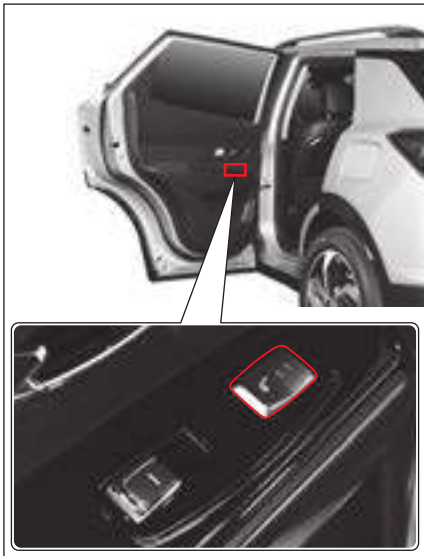

- Iga kord, kui vajutate soojendusnuppu, muudetakse soojendusfunktsiooni olekut järjekorras VÄLJAS → Tase 3 → Tase 2 → Tase 1 → VÄLJAS.

Tagaistme soojenduse nutikas juhtimine

- See funktsioon kontrollib automaatselt soojendaja tööolekut ning aitab aita juhil autot sobivates temperatuuritingimustes juhtida.
- Pärast umbes 30 minutit 2. tasemel töötamist lülitub see automaatselt 1. tasemele.
- Pärast 1. tasemele lülitumist
 - Kui te lülitate soojendi 5 minuti jooksul uuesti 2. tasemel, püsib see sellel tasemel umbes 8 minutit ja lülitub automaatselt 1. tasemele.
 - Kui te lülitate soojendi 5 minutit hiljem uuesti 2. tasemele, püsib see sellel tasemel umbes 30 minutit ja lülitub automaatselt 1. tasemele.



Hoiatus

- Tuleb olla ettevaatlik, kuna istmesoojenduste liigne kasutamine võib põhjustada kergeid põletushaavu. Pöörake erilist tähelepanu imikute, väikelastele, vanuritele, puudega, unerohu tarvitavatele, joores, ületöötanud või õrna nahaga isikutele.
- Kui teie nahk puutub pika aja jooksul istmesoojendusega istmega kokku, võib tekkida madala temperatuuriga põletushaav.
- Istmesoojenduse kasutamise ajal ärge pange ülekuumenemise vältimiseks istmele tekki, polsterdust ega istumismatti.
- Üleliigne istmesoojenduse kasutamine võib põhjustada ülekuumenemist või tulekahju. Autosse sisenemisel või väljumisel kontrollige, kas istmesoojendus töötab või mitte.
- Kui iste muutub järjest kuumemaks ja väljub kontrolli alt, lülitage esmalt istmesoojendus välja. Lisaks laske oma auto viivitamatult SsangYong Motor Company volitatud esinduses kontrollida või mõne teise kvalifitseeritud asjatundja juures kontrollida.

Märkus

- Istmesoojendusfunktsioon lõpetab töötamise siis, kui temperatuur tõuseb teatud tasemele, ja jätkab töötamist siis, kui temperatuur langeb alla teatud taseme.
- Kui te lülitate istmesoojendusfunktsiooni töötamise ajal mootori välja, lülitub ka soojendusfunktsioon välja. Istmesoojendusfunktsioon ei lülitu sisse isegi siis, kui te mootori uuesti käivitate.

Istmetega seotud hoiatused ja ettevaatusabinõud



Hoiatus

- Enne sõitma hakkamist lõpetage kindlasti istme reguleerimine.
- Ärge kunagi reguleerige istet sõidu ajal. Kui iste järsult liigub, võib see põhjustada ohtliku olukorra.
- Reguleerige istme seljatugi võimalikult püstisesse asendisse, et säilitada mugav asend. Kui istme seljatugi on ülemäärase kalde all, võib sõitja sõiduki kokkupõrke või järsku peatumise korral libiseda turvavöö alt läbi. Sellisel juhul ei saa turvavöö ja turvapadi sõitjat kaitsta, seega võib sõitja saada tõsisid vigastusi või kaotada oma elu.
- Ärge sõitke ilma peatoeta. See võib põhjustada pea-, kaela- või selgroovigastusi.
- Kui elektriline iste ei tööta, sõitke autoga alles pärast kontrollimist ja meetmete kasutusele võtmist.
- Tuleb olla ettevaatlik, kuna istmesoojenduste liigne kasutamine võib põhjustada kergeid põletushaavu. Pöörake erilist tähelepanu imikute, väikelastele, vanuritele, puudega, unerohtu tarvitanud, joobes, ületöötanud või õrna nahaga isikutele.



Hoiatus

- Elektriline iste töötab isegi siis, kui süütelüliti on olekus OFF. Siiski tuleb olla ettevaatlik, kuna elektrilise tooli liiga sage kasutamine ajal, kui mootor on välja lülitatud, võib põhjustada aku tühjenemise.
- Mitme istme reguleerimise lüliti samaaegne kasutamine võib mootorit kahjustada. Enne teise funktsiooni kasutamist lõpetage kindlasti eelmise funktsiooni kasutamine.
- Kui elektriline iste puutub kokku esemega, nii et iste ei liigu ega tööta, ärge liigutage seda jõuga. Pärast probleemi põhjuse kõrvaldamist kasutage istet uuesti. Tõrgete korral laske oma auto viivitamatult SsangYong Motor Company volitatud esinduses või mõne teise kvalifitseeritud asjatundja juures kontrollida ja hooldada.
- Ärge asetage istmele esemeid, mis võivad istmepolstrit kahjustada.
- Istmepolstri puhastamiseks ärge kasutage orgaanilisi lahusteid nagu lahjendid, benseen, alkohol ega bensiin. See võib istmepolstri pinda kahjustada.

Aknad (elektrilised aknatõstukid)*



- 1 Juhistme akna nupp (AUTO)
- 2 Kaassõitja akna nupp (AUTO)
- 3 Tagaistme vasakpoolne akna nupp
- 4 Tagaistme parempoolne akna nupp
- 5 Tagaistme akende lukustusnupp

Märkus

- Akende juhtimiseks peaks süütelüliti olema olekus ON või mootor peaks töötama.
- Isegi kui süütelüliti lülitatakse olekust ,ON olekusse ACC või ,OFF”, saab akna nuppu kasutada umbes 30 sekundit. Sellegi poolest peatub tegevus otsekohe esiukse avamisel.

Juhiistme/kaassõitja istme akna avamine



- Vajutage kergelt juhiistme/kaassõitja istme akna nuppu. Aken avaneb ainult siis, kui nuppu vajutatakse.
- Vajutage juhiistme/kaassõitja istme akna nupp lõpuni ja vabastage see. Aken avaneb lõpuni automaatselt (Auto Down).
- Kui te vajutate akna avanemise ajal juhiistme/kaassõitja istme akna nuppu kergelt üles või tõmbate seda, siis aken peatub.

Märkus

- Auto Down funktsiooniga autodel pole Auto Up funktsiooni ja aken suletakse ainult lüliti tõmbamise ajal.

Juhiistme/kaassõitja istme akna sulgemine



- Tõmmake kergelt juhiistme/kaassõitja istme akna nuppu. Aken sulgeb ainult nupu tõmbamise ajal.
- Tõmmake juhiistme/kaassõitja istme akna nupp lõpuni ja vabastage see. Aken sulgub lõpuni automaatselt (Auto Up).
- Kui te vajutate akna sulgemise ajal juhiistme/kaassõitja istme akna nuppu kergelt üles või tõmbate seda, siis aken peatub.

Juhiistme akna vahelejäämiskaitse

Juhiistme akna vahelejäämiskaitse kontrollib Auto Up funktsiooniga juhiistme akent. Kui vahelejäämiskaitse tuvastab, et akna sulgemise ajal on akna vahel mõni kehaosa või ese, siis liigutab kaitsefunktsioon akent natuke alla ja peatab akna liikumise.



Märkus

- Akna vahelejäämiskaitse aktiveeritakse ainult juhiistme aknal, millel on Auto Up funktsioon.
- Vahelejäämiskaitset ei aktiveerita akna mõnes osas, mis on viimati suletud.
- Aken võib talvel kinni külmuda, mistõttu võib kaitsefunktsioon kehaosa või eseme akna vahele sattumise osas eksida. Sellisel juhul sulgege aken akna nuppu vähehaaval tõmmates.
- Kui te akna nuppu pärast lõpuni tõmbamist ei vabasta, suletakse aken lõpuni peatumata, isegi kui selle liikumisteel on takistus. Selle funktsiooni eesmärk on kaitsta autojuhti olukordade eest nagu röövimine ja vigastused.

Tagaistme akende avamine/sulgemine



Aken töötab ainult tagaistme akna nuppu vajutades või tõmmates.

Tagaistme akende lukustusfunktsioon

See funktsioon lukustab akna nii, et seda ei saa tagaistmetelt avada ega sulgeda.

Vajutage tagaistme akende lukustusnuppu.



Hoiatus

- Kui tagaistmel istub väike laps, vajutage kindlasti akende nuppude blokeerimiseks muutmiseks tagaistme akende lukustusnuppu. See võib ära hoida lapse pahandustest põhjustatud õnnetuse.

Mis on tuulevibratsioon?

Tuulevibratsioon on nähtus, kui te sõidate autos, mille tagaistme aken või katuseluuk on teatud asendis avatud ning te tunnete kõrvades survet või kuulete helikopteri sõidule sarnanevaid hääli.

See nähtus ilmneb õhu liikumisel läbi tagaistme akna või katuseluugi, tekitades resonantsi.

Nähtus väheneb või kaob, kui te reguleerite tagaistme akna või katuseluugi avatud osa.



Hoiatus

- Sõitmise või peatumise ajal ärge hoidke oma kehaosa, näiteks kätt või pead, aknast väljas. Möödum sõiduk või väline takistus võib teile vigastusi tekitada.
- Olge akna käsitsemisel ettevaatlik, et teie kehaosa, nagu käsi või pea, ei jääks akna vahele.



Hoiatus

- Mitme akna nupu samaaegne kasutamine võib kahjustada kaitset nagu ülevoolu kaitseseade või aknasüsteem.
- Juhistme uksele ja vastassuunas oleval uksele olevate akna nuppude samaaegne kasutamine võib aknasüsteemi kahjustada.

Katuseluuk on sõiduki katusele paigaldatud teisejärguline aken, mis toetab meeldivat sõitu näiteks ventilatsioonile ja valgustusega.

Katuseluugi akent saab libistada ja sulgeda ning see töötab ka kallutades, kui katuseluugi tagumist osa kergelt üles tõsta.

Katuseluugi katet saab käsitsi avada ja sulgeda.



Hoiatus

- Sõitmise või peatumise ajal ärge hoidke oma kehaosa, näiteks kätt või pead, katuseluugist väljas. Mõõduv sõiduk või väline takistus võib teile vigastusi tekitada.



Hoiatus

- Katuseluuk töötab isegi siis, kui süütelüliti on olekus ON. Siiski tuleb olla ettevaatlik, kuna katuseluugi liiga sagedas kasutamine ajal, kui mootor on välja lülitatud, võib akust tühjendada.
- Pärast katuseluugi kasutamise lõpetamist vabastage juhtnupp. Juhtnupu pideva kasutamise võib põhjustada tõrkeid.
- Kui katuseluuk avatakse täielikult, võib tuulevibratsioon tugevamaks muutuda. Sellisel juhul reguleerige katuseluugi avatud osa.
- Kui katuseluugi liikuv osa on talvel külmunud, kasutage seda pärast külmunud osa täielikku sulamist.
- Eemaldage perioodiliselt katuseluugi akna ümbruse kummist osalt tolmu ja võõrkehade. Tolmu ja võõrkehade olemasolu korral võib katuseluugi töötamisel tekkida müra, mis võib põhjustada tõrkeid.

Märkus

- Katuseluugi kasutamiseks peab süütelüliti olema olekus ON või mootor töötama.

Automaatne avamine

Vajutage kergelt katuseluugi nuppu. Katuseluuk avaneb automaatselt. Katuseluugi tagaosas (umbes 6cm) ei avane. Katuseluugi täielikuks avamiseks vajutage uuesti katuseluugi nuppu.



Märkus

- Lüliti kasutamine katuseluugi avanemise ajal peatab katuseluugi liikumise.

Manuaalne avamine

Vajutage ja hoidke katuseluugi nuppu all. Aken avaneb ainult nupu vajutamise ajal. Katuseluugi täielikuks avamiseks peate nuppu vajutama ja all hoidma.

Mis on tuulevibratsioon?

Tuulevibratsioon on nähtus, kui te sõidate autos, mille tagaistme aken või katuseluuk on teatud asendis avatud ning te tunnete kõrvades survet või kuulete helikopteri sõidule sarnanevaid hääli.

See nähtus tekkib õhu liikumisel läbi tagaistme akna või katuseluugi, tekitades resonantsi.

Nähtus väheneb või kaob, kui te reguleerite tagaistme akna või katuseluugi avatud osa.

Automaatne sulgemine

Tõmmake kergelt katuseluugi nuppu. Katuseluuk sulgub automaatselt.



Märkus

- Lüliti kasutamine katuseluugi sulgumise ajal peatab katuseluugi liikumise.

Manuaalne sulgemine

Tõmmake ja hoidke katuseluugi nuppu all. Katuseluuk sulgub ainult nupu vajutamise ajal. Katuseluugi täielikuks sulgemiseks peaksite te nuppu vajutama ja hoidma.

Katuseluugi üles/alla kallutamine



Üles kallutamine (tagaosa avamine)

Kui katuseluuk on suletud, tõmmake katuseluugi nuppu. Katuseluugi tagaosa avaneb.

Alla kallutamine (tagaosa sulgemine)

Kui katuseluugi tagumine osa on avatud, vajutage katuseluugi nuppu. Sel korral sulgub katuseluuk ainult siis, kui nuppu vajutatakse.

Katuseluugi täielikuks sulgemiseks peate nuppu vajutama ja hoidma.

Avatud katuseluugi hoiatus

Keerates süütelüliti asendisse ACC või OFF ja avades juhiukse samal ajal kui katuseluuk on avatud, kostab avatud katuseluugi hoiatav helisignaali.

Ukse sulgemisel lakkab hoiatav helisignaali.

Avatud katuseluugi hoiatav helisignaali korral lahkuge autost pärast katuseluugi täielikku sulgemist.



Hoiatus

- Autost lahkudes kontrollige, kas katuseluuk on täielikult suletud. Avatud katuseluugiga autost lahkumine võib põhjustada katuseluugi kaudu röövimise. Samuti võib auto sisemus vihma või lume korral märjaks saada.

Katuseluugi turvafunktsioon

Katuseluugi turvafunktsioon hoiab ära katuseluugi sulgemise, kui funktsioon tuvastab, et katuseluugi sulgemise ajal on katuseluugi vahel takistus.



Hoiatus

- Katuseluugi viimase osa sulgemisel ei ole katuseluugi turvafunktsioon aktiveeritud.
- Katuseluugi turvafunktsioon on vaid lisasüsteem ja see ei asenda juhi tähelepanu. Olge alati ettevaatlik, kuna funktsioon ei pruugi vastavalt elektriseadmele ega muudes olukordades töötada.

Katuseluugi lähtestamine

Juhtumid, mis nõuavad katuseluugi lähtestamist

- Aku on tühi või elektrivarustus on avatud katuseluugi korral katkestatud
- Katuseluuk ei avane või sulgub täielikult ühe nupuvajutusega
- Katuseluuk on pärast lükkamiseetodil sulgemist kallutatud
- Katuseluugi lükkamisel või kallutamisel on liikumiskaugus märkimisväärselt vähenenud
- Katuseluugi nuppu vajutades katuseluuk ei tööta või töötab ebaharilikult

Lähtestamine

Kui katuseluuk on üles kallutatud (tagaosa avamine), tõmmake katuseluugi nuppu pidevalt umbes 20 sekundit.

- Pärast katuseluugi nuppu tõmbamist kostub umbes 5 sekundit ja 20 sekundit hiljem klõpsatus. Katuseluuk lähtestatakse teisel klõpsatusel.
- Kui vajutate pärast lähtestamist kergelt katuseluugi nuppu, avaneb ja sulgub katuseluuk automaatselt uuesti.



Hoiatus

- **Kui märgutuli või hoiatav helisignaal pärast katuseluugi lähtestamist püsib, laske oma auto SsangYong Motor Company volitatud teeninduses või mõne teise kvalifitseeritud asjatundja juures kontrollida ja hooldada.**

Tagaluuk on seade, mis muudab esemete sõidukisse laadimise või mahalaadimise mugavamaks.

Elektriline tagaluuk võimaldab kasutajal tagaluugi lihtsa nupuvajutusega avada ja sulgeda.

Samuti avab nutikas tagaluuk automaatselt tagaluugi, kui kasutaja läheneb tagaluugi tuvastamisalale.



Hoiatus

- Ärge võtke lahti manuaalse ja elektrilise tagaluugi tugivardaid. See koosneb kõrgsurveseadmetest, mis võib põhjustada vigastusi.
- Ärge rakendage manuaalsetele ja elektrilistele tagaluugi tugivarrastele kuumust. Kuumus võib vardaid vigastada ja põhjustada vigastusi.

Manuaalne tagaluuk

Avamine

- 1 Vajutage elektroonilist võtit kaasas kandes tagaluugi lingi siseküljel tagaluugi avamise nuppu.

Tagaluuk avaneb lukust.



- 2 Tõstke tagaluuk üles.

Märkus

- Kaugus, mille raadiuses tagaluuk elektroonilise võtme tuvastab, on umbes 1 m.
- Kui vajutate tagaluugi avamise nuppu, avatakse lukust ainult tagaluuk. Uksed, kapott ja muud seadmed jäävad lukustatuks.

Sulgemine

- 1 Hoidke tagaluugi sisemist käepidet ja tõmmake tagaluuk alla.

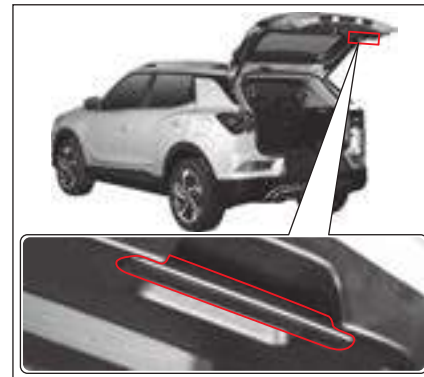

- 2 Sulgege tagaluuk seda kergelt lükates.



Hoiatus

- Kui tagaluuk avatakse ja suletakse tühistatud alarmsüsteemiga, ei lülitu alarmsüsteem hiljem automaatselt sisse. Lülitage alarmsüsteem sisse, vajutades elektroonilisel võtmel ukse lukustusnuppu.

Märkus

- Kui tagaluuk avatakse ja suletakse sisselülitatud alarmsüsteemiga, lülitub alarmsüsteem automaatselt sisse. Sel juhul vilgub märgutuli kaks korda ja hoiatav helisignaal kõlab üks kord.

Elektriline tagaluuk*

Elektriline tagaluuk võimaldab kasutajal tagaluugi lihtsa nupuvajutusega avada ja sulgeda.

Elektriline tagaluuk töötab siis, kui süütelüliti olekus ON käigukang on asendis ,P (parkimine) või mootori väljalülitamisel käigukangi kõigis asendites.

Märkus

- Kui auto kiirus on süütelüliti ON asendis alates 3km/h, siis tagaluuki automaatselt avada ei saa.

Juhiistme nupuga avamine/ sulgemine

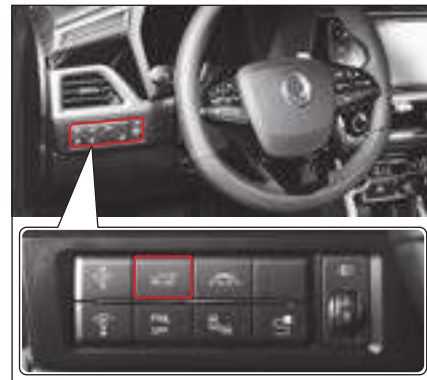

- Vajutage ja hoidke juhiistmel olevat tagaluugi nuppu. Kui märgutuli on kaks korda vilkunud ning helisignaali kõlab kaks korda, siis tagaluuk kas avaneb või sulgub. Tagaluuk sulgub, kui see on avatud ning avaneb, kui see on suletud.

Märkus

- Kui vajutate tagaluugi nuppu sel ajal, kui elektriline tagaluuk avaneb või sulgub, peatub tagaluuk selles asendis.

Elektronilise võtme avamine/ sulgemine



- Vajutage ja hoidke elektronilisel võtmel olevat tagaluugi nuppu.

Kui märgutuli on kaks korda vilkunud ning helisignaali kõlab kaks korda, siis tagaluuk kas avaneb või sulgub.

Tagaluuk sulgub, kui see on avatud ning avaneb, kui see on suletud.

Märkus

- Kui vajutate tagaluugi nuppu sel ajal, kui elektriline tagaluuk avaneb või sulgub, peatub tagaluuk selles asendis.

Tagaluugil oleva nupuga avamine/sulgemine

- Elektronilist võtit kaasas kandes vajutage tagaluugi välisküljel olevat nuppu.

Kui märgutuli on kaks korda vilkunud ning helisignaali kõlab kaks korda, siis tagaluuk avaneb.



Märkus

- Kaugus, mille raadiuses tagaluuk elektroonilise võtme tuvastab, on umbes 1 m.
- Kui vajutate tagaluugi välisküljel olevat nuppu, avanem lukust ainult tagaluuk. Uksed, kapott ja muud seadmed jäävad lukustatuks.

Vajutage tagaluugi sisemist nuppu, kui tagaluuk on avatud.

Kui märgutuli on kaks korda vilkunud ning helisignaali kõlab kaks korda, siis tagaluuk sulgub.

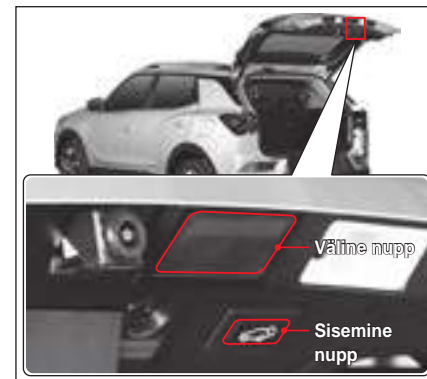

Vahelejäämiskaitse

Vahelejäämiskaitse kontrollib tagaluugi peatumist või ohutuse tagamiseks täielikult avanemist juhul, kui väljastpoolt saadakse tugev löök või kui elektrilise tagaluuk avanemise või sulgumise ajal tuvastatakse teatav jõu tase.



Hoiatus

- **Vahelejäämiskaitse ei pruugi töötada, kui elektrilise tagaluugi tuvastatud takistus on väiksem kui teatud jõu tase või kui tagaluuk on asendis, mis on peaaegu suletud.**
- **Ärge pange oma kehaosa ega esemeid tagaluugi liikumisele selleks, et tagaluugi liikumise ajal vahelejäämiskaitset kontrollida. See võib põhjustada tõsiseid vigastusi või esemete ja seadmete kahjustusi.**



Hoiatus

- **Kui vahelejäämiskaitse töötab korduvalt, sulgege tagaluuk käsitsi ja kasutage seda uuesti. Tõrgete korral laske oma auto viivitamatult SsangYong Motor Company volitatud esinduses või mõne teise kvalifitseeritud asjatundja juures kontrollida ja hooldada.**

Avamiskõrguse lähtestamine

Elektrilise tagaluugi maksimaalse avamiskõrguse saab lähtestada vastavalt kasutaja füüsilisele seisundile või muudele tingimustele, näiteks parkimiskohale.

- 1 Avage tagaluuk käsitsi ja reguleerige see soovitud kõrgusele.
- 2 Vajutage elektrilise tagaluugi sisemist nuppu 3 sekundit või kauem.
Kui lähtestamine on lõpetatud, siis kõlab piiksuv heli.
- 3 Sulgege tagaluuk täielikult, vajutades elektrilise tagaluugi sisemist nuppu.

Kui avamiskõrgus on lähtestatud, vajutage nuppu elektrilise tagaluugi välisküljel, et näha, kas tagaluuk avaneb seatud asendisse.

Elektrilise tagaluugi lähtestamine

Lähtestage elektriline tagaluuk, kui elektritoide ühendatakse uuesti pärast aku täielikku tühjenemist või elektrikatkestust või kui elektriline tagaluuk ei tööta normaalselt.

- 1 Parkige sõiduk tasasele pinnale ja lükake käigukang asendisse P (parkimine).
- 2 Kui tagaluugi sisemine nupp on alla vajutatud, vajutage ja hoidke väljaspool olevat nuppu all 3 sekundit või rohkem.
Kui lähtestamine on lõpetatud, siis kõlab piiksuv heli.
- 3 Sulgege tagaluuk käsitsi.

Kui lähtestamine on lõppenud, kontrollige, kas elektriline tagaluuk avaneb ja sulgub normaalselt.



Hoiatus

- Ärge kasutage elektrilist tagaluuki ühelgi järgmistest juhtudest, kuna see võib põhjustada tõrkeid.
 - Auto üks ratas tõstetakse sõiduki kontrollimiseks või rehvi vahetuseks üles
 - Auto üks ratas on ebavõrdselt kaldus teel või sillutisel õhus
 - Auto on kallakul või ebatasasel pinnal pargitud või peatatud
- Elektriline tagaluuk töötab isegi süütelüliti asendis OFF. Siiski tuleb olla ettevaatlik, kuna elektrilise tagaluugi liiga sagedas kasutamine ajal, kui süütelüliti on välja lülitatud, võib põhjustada aku tühenemise.
- Kui kasutate elektrilist tagaluuki vähemalt viis korda järjest, kostab hoiatav 3-kordne helisignaali ja tagaluuk peatub ajamimootori ülekuumenemise vältimiseks. Sellisel juhul peatage elektrilise tagaluugi kasutamine vähemalt üheks minutiks ja seejärel kasutage elektrilist tagaluuki uuesti.

- Kui võimalik, ärge kasutage elektrilist tagaluuki käsitsi.
- Kui elektrilist tagaluuki on vaja käsitsi kasutada, kuna see ei tööta normaalselt, ärge rakendage liigset jõudu. See võib elektrilist tagaluuki kahjustada.
- Elektrilise tagaluugi töötamise ajal ärge rakendage tagaluugile liigset jõudu. See võib elektrilist tagaluuki kahjustada.
- Kui sulgete tagaluugi kohe pärast avamist, ei pruugi tagaluuk olla suletud. See on normaalne. Sulgege tagaluuk mõne aja pärast.
- Ärge kinnitage elektrilise tagaluugi külge raskeid esemeid. See võib elektrilist tagaluuki kahjustada.
- Ärge modifitseerige ega parandage meelevaldselt elektrilist tagaluuki ja selle komponente.

Nutikas tagaluuk*

Nutikas tagaluuk on funktsioon, mis avab tagaluugi automaatselt, kui elektroonilist võtit kanndev kasutaja läheneb auto taga asuvale tuvastamisalale. Eriti mugav on see siis, kui te kannate mõlemas käes pakke.

Nutika tagaluugi aktiveerimine/deaktiveerimine

• Jälgimise tüüp

Te saate selle funktsiooni armatuurlaual aktiveerida **Vehicle setting** → **Door / Tailgate** → **Auto lock** kasutajaseadete  all.

• Standard tüüp

Te saate selle funktsiooni armatuurlaual deaktiveerida **Door / Tailgate** → **Smart Tailgate** kasutaja seadete  all.

Märkus

- Nutika tagaluugi aktiveerimiseks peate aktiveerima elektrilise tagaluugi.
- Jälgimise tüübiga autodel põleb armatuurlaual nutika tagaluugi märgutuli juhul, kui nutikas tagaluuk on aktiveeritud.

Nutika tagaluugi avamine

Kasustamistingimused

- Mootor tuleb välja lülitada ning kõik ukсед ja tagaluuk peavad olema lukustatud (alarmsüsteem).
- Kandes kaasas elektroonilist võtit, peate viibima vähemalt 3 sekundit auto taga asuvast nutika tagaluugi andurist umbes 1 meetri kaugusel.

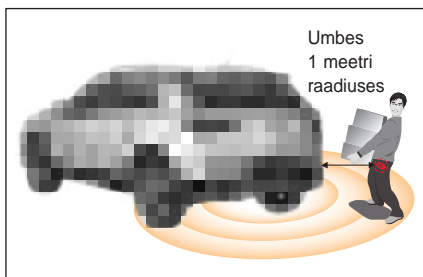

Toimingu etapid

Pärast nutivõtme tuvastamist avaneb tagaluuk järgmiste etappide ajal automaatselt.



• 1. etapp

Märgutuli põleb ja helisignaali kõlab kolm korda intervalliga 1 sekund (piiks ~ piiks ~ piiks ~)

• 2. etapp

Märgutuli põleb ja helisignaali kõlab kolm korda (piiks ~ piiks ~ piiks ~)

• 3. etapp

Märgutuli põleb ja helisignaali kõlab kaks korda (piiks ~ piiks ~ piiks ~)

Järgmisena tagaluuk avaneb.

Nutika tagaluugi funktsiooni peatamine

- Vajutage elektroonilisel võtmel mis tahes nuppu
- või väljuge nutika tagaluugi tuvastamisalast.



Hoiatus

- Nutikas tagaluuk alustab töötamist siis, kui alarmsüsteemi sisselülitamisest on möödunud 30 sekundit. See on ette nähtud nutika tagaluugi rikete vältimiseks.
- Igal järgmistest juhtudest võib nutika tagaluugi töötamine viibida või töötamise vahemik võib sagedushäirete tõttu muutuda.
 - Viibite tugevaid raadiolaineid väljastavas rajatises või selle läheduses, nt politseijaoskond, valitsusasutus, ringhäälingujaam, sõjaväehoone, raadiotorn, lennujaam, sadam jne.
 - Kannate elektroonilist kaasas koos mobiiltelefoni või raadiosaatjaga jne.
- Igal järgmistest juhtudest võib elektroonilise võtme tuvastamisulatus varieeruda, mõjutades nutika tagaluugi töötamise ulatust.
 - Auto üks ratas tõstetakse sõiduki kontrollimiseks või rehvivahetuseks üles
 - Auto on kallakule või ebatasasel pinnal pargitud või peatatud

- Ärge viibige elektroonilise võtme kaasaskandmise ajal asjatult nutika tagaluugi tuvastamispiirkonnas.
- Tutvuge nutika tagaluugi funktsiooni deaktiveerimise ja peatamisega nii hädaolukorras kui ka muudeks olukordadeks valmistumisel.
- Kui te autot pesete, lülitage nutika tagaluugi funktsioon kindlasti välja. Kui seda ei tehta, võib tagaluuk automaatselt avaneda, põhjustades vigastusi või kahjustades autot ja muid rajatisi.

Tagaluugi avamine hädaolukorras

Aku tühjenemise, tagaluugi seadmete rikke või muude hädaolukordade korral saate tagaluugi avada tagaluugi lukust avamise hoova abil.

- 1 Avage elektroonilise või REKES võtme mehaaniline võti.

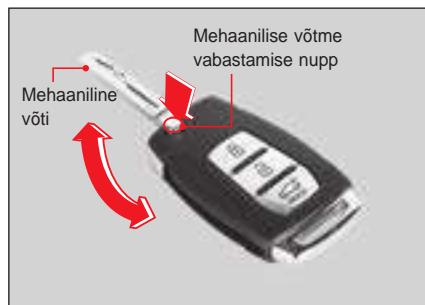

- 2 Asetage mehaaniline võti avamise hoova auku (1), mis asub alaosa keskosas.



- 3 Vajutage mehaanilist võtit noolega näidatud suunas. See avab tagaluugi.



- 4 Lükake tagaluuk lahti.



Hoiatus

- Kasutage tagaluugi lukust avamise hooba ainult hädaolukorras.
- Ärge lubage lastel pagasiruumis mängida. Kui tagaluugi lukust avamise hoob töötab, võib tagaluugi ootamatu sõidu ajal avamine põhjustada tõsise õnnetuse.



Hoiatus

- Tutvuge tagaluugi lukust avamise hoova asendiga ja sellega, kuidas seda hädaolukorras seda kasutada.



Hoiatus

- Vältige lahtise tagaluugiga autoga sõitmist.
 - Heitgaas võib pääseda salongi, põhjustades gaasimürgituse.
 - Autos olev ese võib välja kukkuda ja õnnetuse põhjustada.
 - Tagaluuk või mõni teine auto osa võib viga saada.
- Sõites kiirusel alates 4km/h, kui tagaluuk on avatud, süttib avatud tagaluugi märgutuli ja hoiatav helisignaal kõlab kümme korda. Peatuge ohutus kohas ja sulgege tagaluuk.
- Avage või sulgege tagaluuk pärast auto sise- ja välisohutuse kontrollimist. Eriti olge ettevaatlik, et salongis või auto läheduses viibiva inimese kehaosad ei jääks tagaluugi vahele või selle külge kinni.
- Olge elektroonilise võtme kaasaskandmisel ettevaatlik, et laps ei saaks juhuslikult elektrilist ega nutikat tagaluuki kasutada. Vastasel juhul võib see tekitada lähedal seisvale isikule, esemele või autole vigastusi.

- Ärge avage tagaluuki kallakul parkides või peatudes. Nii võivad autosse pandud esemed välja kukkuda ning kasutajale vigastusi tekitada.
- Tagaluugi sulgemisel võib tagaluuk raskuse ja muude välistegurite tõttu äkitselt alla langeda. Olge ettevaatlik, et tagaluuk sulgudes vigastusi ei tekitaks.

Kapoti avamine

- 1 Tõmmake juhiistme vasakus alumises servas olevat kapoti hooba (1).

Kapott avaneb kergelt.

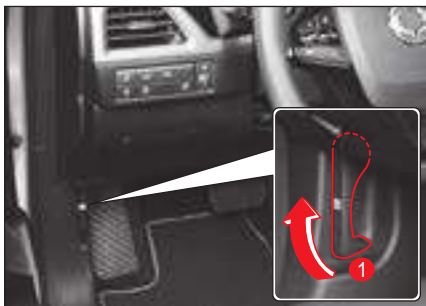

- 2 Kapotikaane lukustusriivi (2) tõmbamiseks kergitage kergelt kapotikaant ning tõstke kapotikaas täielikult üles.

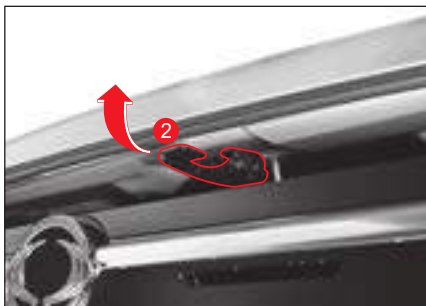

- 3 Hoidke kapotikaant ühe käega üleval, haarake tugivardal olevast käsnaast kinnitusest (3), et tugivarras seda üles tõstes kinnituskonsult (4) eemaldada.

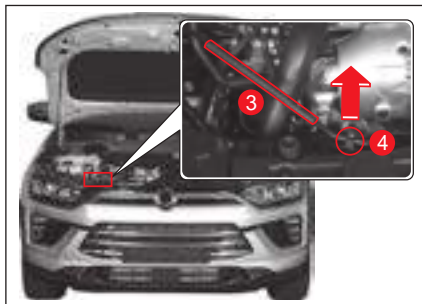

Hoiatus

- Põletuste vältimiseks hoidke tugivarrast alati kohast, kus on käsnaast kinnitus.

- 4 Sisestage tugivarda vaba ots pesasse (5) nii, et tugivarras toetaks kindlalt kapotikaant.

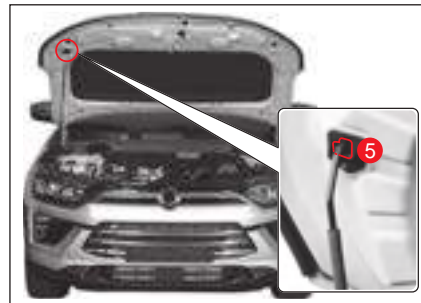

Hoiatus

- Kui tugivarras on pesasse kinnitatud, ärge raputage mootori kapotti käega ega sulgege kapotti sunniviisiliselt. Kapotikaas võib viga saada.

Kapoti sulgemine

Kontrollimine enne kapoti sulgemist

- Veenduge, et kõik mootoriruumi sisselaskeorgid oleksid korralikult suletud.
- Kontrollige, et mootoriruumi ei jääks tarbetuid esemeid, sh kindaid ja tööriistu.

Kapoti sulgemine

- 1 Hoidke kapotikaant ühe käega kinni ja eemaldage tugivarras pesast.
- 2 Kinnitage tugivarras kinnituskonksu külge.
- 3 Langetage kapotikaant umbes 30 cm ja vabastage käsi. Kapotikaas sulgub oma raskusega.
- 4 Veenduge, et kapotikaas on kindlalt suletud.



Hoiatus

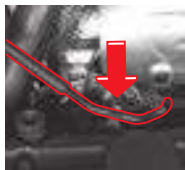

Enne kapotikaane sulgemist veenduge, et tugivarras on täielikult kinnituskonksu külge kinnitatud.



Hoiatus

- Avage kapotikaas pärast mootori välja lülitamist. Kui aga peate kontrollima ja teostama hooldust sisselülitatud mootoriga, pöörake erilist tähelepanu sellele, et masinaruumis töötavad seadmed teile vigastusi ei tekitaks.
- Kontrollige kapotikaant tuulevaikses kohas. Tuule tõttu sulgub kapotikaas võib teile vigastusi tekitada.
- Kapoti sulgemisel olge ettevaatlik, et mõni kehaosa, näiteks sõrmed, kapoti külge kinni ei jääks.
- Enne sõitu veenduge, et mootori kapotikaas on täielikult suletud. Kui juhite autot avatud kapotikaanega, võib auto viga saada ja see võib blokeerida juhi vaatevälja, mis omakorda võib põhjustada tõsise õnnetuse.

Tankeluugi avamine

Tankeluugi saab avada ainult siis, kui kõik ukсед on lukustatud.

- 1 Lülitage käigukang asendisse P (parkimine).
- 2 Rakendage seisupidur.
- 3 Veenduge, et mootor on välja lülitatud.
- 4 Vajutage tankeluugi keskmist serva noolega näidatud suunas.



Hoiatus

- Ärge avage tankeluuki jõuga, kui see on talvel kinni külmunud. Avage see, koputades ettevaatlikult tankeluugi servale.

- 5 Avage tankeluuk täielikult, tõmmates seda noolega näidatud suunas.



- 6 Avage kütusekork seda vastupäeva keerates.



- 7 Riputage kütusekork tankeluugi sees olevasse hoidikusse.

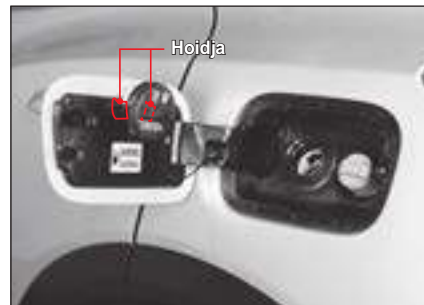

Hoiatus

- Eemaldage kütusekork ettevaatlikult, kuna kütus võib olla rõhu all. Kui kuulete kütuselekke või tühjenemise heli, oodake, kuni heli lõppeb ja eemaldage kork alles siis. Kui te seda ei tee, võib kütus välja paiskuda ja tõsiselt vigastusi põhjustada.
- Kütusekorgi või gaasipumba puudutamisel puudutage staatilise elektri eemaldamiseks esmalt paljaste kätega kütusekorgi kaugel asuva metallosa. Kui te seda ei tee, võib staatilise elektri tõttu tulekahju tekkida.

Tankeluugi sulgemine

- 1 Sulgege kütusekork seda päripäeva keerates, kuni kostab klõpsatus.
- 2 Sulgege tankeluuk, vajutades selle keskel servale.

Teave - Kütuse silt

• BENSIIN



Bensiini tüüpi kütuse kuju on ring („E“ tähistab bensiinis sisalduvaid konkreetseid biokomponente)

• DIISEL



Diislikütuse kuju on ruut (B tähistab diislikütuses sisalduvaid konkreetseid biodiislikomponente)



Hoiatus

- Veenduge, et tangite väljalülitatud mootoriga. Kui te seda ei tee, võib mootori käivitamisel elektriseadmetest tekkiva sädeme tõttu aurustunud kütus süttida ning põhjustada tõsise tulekahju.
- Tankimise ajal hoidke kõik süttivad esemed, näiteks süüdatud sigaret või tulemasin, eemal. Kui te seda ei tee, võib tekkida tõsine tulekahju.
- Ärge tehke toiminguid, mis võivad tekitada staatilist elektrit, näiteks tankimise ajal autosse sisenemine ja sellest väljumine. Nii võib staatilise elektri tõttu tulekahju tekkida.
- Kui te tangite kanistrit, siis tankige nii, et kanister on maapinnale asetatud. Auto katusele või selle sisse asetatud kanistri tankimine võib staatilise elektri tõttu põhjustada tõsise tulekahju.
- Enne tankimist veenduge kindlasti kasutatava kütuse õigsuses. Kui te kasutate valet kütust (bensiin või diisel), võib see mõjutada kütusesüsteemi ja muid süsteeme, tekitades autole märkimisväärseid kahjustusi.
- Ärge kasutage kütust, mis sisaldab palju niiskust, vale kütust või lisaaineid. See võib kahjustada märkimisväärselt sõiduki kütuse- ja heitgaasisüsteemi.

- Tankige ainult seni, kuni tankepüstoli automaatselt seiskub. Kütusepaagi ülemäärane täitmine võib põhjustada kütuse ülevoolu, mis võib omakorda tekitab tulekahjuohtu ja kahjustab auto keret.
- Ärge kasutage bensiinijaama lähedal mobiiltelefoni. See võib mobiiltelefoni elektromagnetilise laine või voolu tõttu tulekahju põhjustada.
- Kui tankimisel tekib tulekahju, evakueeruge viivitamatult autost kaugemale. Seejärel tegutsege, näiteks teatage tulekahjust.



Hoiatus

- Ärge laske kütusel auto kerega kokku puutuda, kuna see võib värvitud pinda kahjustada.
- Kütusekorgi väljavahetamisel kasutage kindlasti originaalkorki.

Välis-tuled

A-tüüp (LED-tuledega)

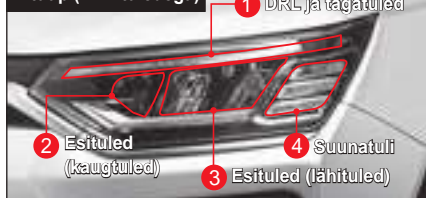

B-tüüp (pirniga)

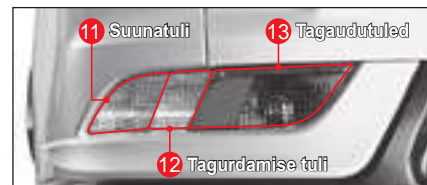
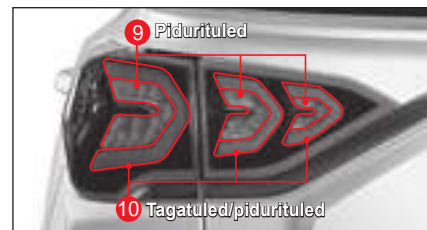
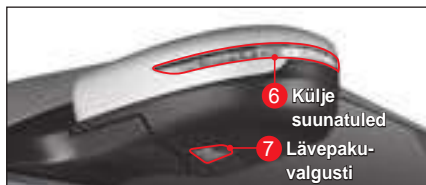
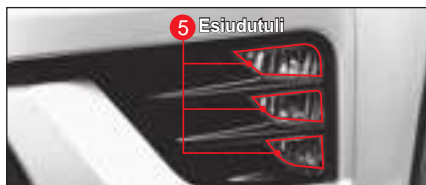
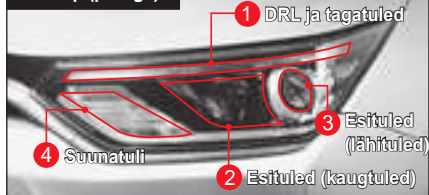

Tulede lüliti

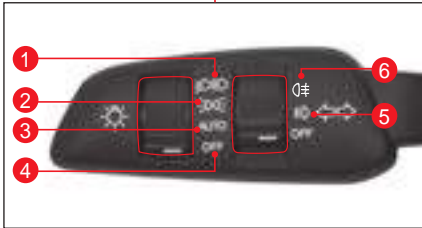

- 1 Esituled
- 2 Tagatuled
- 3 AUTO tulede funktsioon
- 4 Kõikide tulede sisselülitamine
- 5 Esiudutuled
- 6 Tagaudutuled



Esitulede sisselülitamine

Esituled süttivad koos gabariidi-, tagatulede, numbrimärgi tulede, esiudutulega (olekus „ON”) ja muude salongivalgustitega.



Tagatulede sisselülitamine

Tagatuled süttivad koos küljetulede, numbrimärgi tulede, eesmistele udutulega (olekus „ON”) ja muude salongivalgustitega.



AUTO tulede funktsiooni aktiveerimine*

Esi- ja tagatuled lülituvad automaatselt sisse või välja vastavalt automaatse valgusanduri poolt tuvastatud valgustingimustele.



Automaatsete kaugtulede (HBA) sisselülitamine

Tulede lüliti lükkamine armatuurlaua suunas, kui tulede lüliti on asendis „AUTO”, aktiveerib HBA.

☞ Refer to “High Beam Assist (HBA)”* (p.3-41)



Kõikide tulede väljalülitamine

Kõik tuled kustuvad.

Märkus

- Automaat- ja udutuledega autode puhul pole tulede lülilil vastavat funktsiooni.



Esiudutulede sisselülitamine*

Keerates tulede lüliti (esiudutuled) asendisse, kui esi- või tagatuled on sisse lülitatud, lülituvad esiudutuled sisse.



Tagaudutulede sisselülitamine*

Kui te keerate lüliti suunas samal ajal, kui esituled põlevad, lülituvad tagaudutuled sisse ja lüliti naaseb esiudutulede asendisse. Taga ja esiudutuled lülituvad sisse samaaegselt.

Lüliti uuesti keeramisel lülituvad tagaudutuled välja.



Udutulede väljalülitamine*

Udutuled kustuvad.

Suunatulede sisse-/väljalülitamine

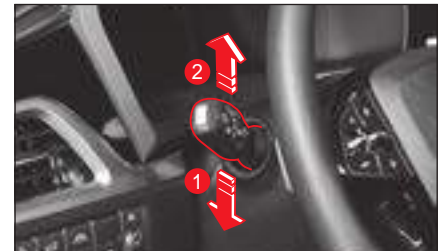

- Suunatulede lüliti allavajutamisel (1), vilguvad vasakpoolsed suunatud. Samal ajal vilguvad ka näidikuploki olevad suunatulede märgutuled.
- Suunatulede lüliti üleslükkamisel (2), vilguvad parempoolsed suunatud. Samal ajal vilguvad ka näidikuploki olevad suunatulede märgutuled.

Kaugtulede sisse-/väljalülitamine



- Lükates tulede lüliti näidikuploki suunas ja seejärel selle vabastades, lülituvad sisse kaugtuled ja kaugtulede märgutuli. Samal ajal vilgub ka näidikuploki kaugtulede tuli.
- Tõmmates hooba juhi suunas ja vabastades selle sisselülitatud kaugtuledega, lülituvad kaugtuled välja.



Hoiatus

- Ärge lülitage kaugtulesid sisse, kui teie ees või vastu sõidab auto. Kaugtuled võivad teisi juhte pimestada ja õnnetuse põhjustada.

Kaug- ja lähitulede samaaegne sisselülitamine (möödasõidu valgustus)



Kaug- ja lähituled lülituvad sisse, kui tõmbate samal ajal tulede lüliti enda suunas.

Märkus

- See funktsioon töötab sõltumata tulede lüliti asendist.

Ohutuled

Ohutulesid kasutatakse hädaolukorras muude sõidukite hoiatamiseks õnnetuse vältimiseks.

- Ohutulede lülile vajutamisel vilguvad kõik suunatud.
- Kui te vajutate uuesti ohutulede lüliti, siis ohutuled lülituvad välja.

☞ Viitab „Vilguvad ohutuled (ESS)“ (lk.4-152)



Hoiatus

- Kui mootor on välja lülitatud, ärge kasutage ohutulesid pikka aega. See võib teisi autojuhte segadusse ajada ja aku võib tühjaks saada.

Märkus

- Ohutuled töötavad vaatamata süütelüliti olekule
- Ohutulede töötamise ajal ei tööta suunatud eraldiseisvalt.

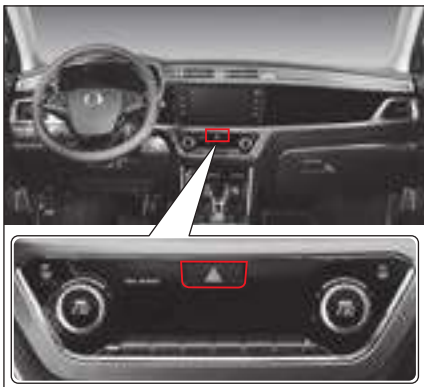

Esitulede kõrguse reguleerimine



Auto esi- ja tagakalle võivad varieeruda sõltuvalt sõitjate arvust, pagasist ja pagasi raskuskeskmest.

Sellisel juhul saate esitule kõrgust reguleerida, et tagada öösel korralik valgus ja esituledega vastassuunas liikuvat või ees olevat sõidukit mitte häirida.

Esitulede kõrguse reguleerimise tasemed

Esitulede kõrgust saab vastavalt auto esi- ja tagakaldele 4 tasemel reguleerida (tasemed 0~3).

- Kui auto on ettepoole kaldu, keerake esitulede kõrguse reguleerimisketast (0 taseme suunas). Esituled on ülespoole suunatud.
- Kui auto on tahapoole kaldu, keerake esitulede kõrguse reguleerimisketast (3. taseme suunas). Esituled on allapoole suunatud.

Esitulede kõrguse reguleerimise standardid

	Sõitjate arv ja pagasitingimused
0 tase 	<ul style="list-style-type: none">1~2 sõitjat (tavaline sõitmine)
1. tase 	<ul style="list-style-type: none">1~2 sõitjat ja pagas (umbes 90 kg)4~5 sõitjat
2. tase 	<ul style="list-style-type: none">4~5 sõitjat ja pagas (umbes 100 kg)
3. tase 	<ul style="list-style-type: none">1 sõitja ja pagas (umbes 400 kg)



Hoiatus

- Enne autoga sõitmist reguleerige esitulede kõrgust vastavalt sõitjate arvule, pagasi kaalule ja raskuskeskmele. Vastasel juhul võite põhjustada õnnetuse.
- Ärge kunagi sõitke autoga ühelgi järgmistest juhtudest, mis ületavad esitulede kõrguse reguleerimise normi.
 - Auto juhtimine 3. tasemega 0 taseme oludes (esitulede kaldenurk on langetatud): Juhil kulub autoteel juhtuva hädaolukorra tuvastamiseks kauem aega.
 - Auto juhtimine 0. tasemega 3. taseme oludes (esitulede kaldenurk on tõstetud): See segab vastassuunas liikuvast autos või eesoleva sõiduki juhi nägemist.

Sellisel juhul võib see takistada ohutut sõitmist ja põhjusta tõsise õnnetuse.

Päevatuled (DRL)*

DRL lülitub automaatselt sisse ka päeval ajal, mis võimaldab auto hõlpsalt ära tunda.



Olukorrad, kus DRL sisse lülitub

- Kui tagatulede, esiudutulede ja esitulede lülitit ei kasutata samal ajal, kui süütelüliti on asendis ON (olenemata sellest, kas mootor käivitatakse või mitte)

Märkus

- DRL-i sisselülitumisel lülituvad samal ajal sisse ka tagatuled.
- DRLi ja tagatulede jaoks kasutatakse sama valgustit, aga DRL põleb eredamalt.

Olukorrad, kui DRL välja lülitub

- süütelüliti on olekus ACC või OFF
- Lülitate sisse esituled või AUTO tulede funktsioon lülitab esituled sisse
- Lülitate sisse esiudutuled
- Seisupidur (EPB või käsipidur) rakendatakse auto sõidukiirusel 3 km/h või vähem (lüliti AUTO HOLD välja lülitatud)

Automaatsed kaugtuled (HBA)*

HBA on kaugtulede juhtimise funktsioon, mis hoiab ära eessõitva või vastutuleva auto juhi kaugtuledega pimestamise.

HBA tuvastab olukorra sõiduki esiklaasi ülaosas asuva anduriga (esikaamera moodul) ja lülitab kaugtuled automaatselt sisse või välja.

HBA seadistamine

- 1 Lülitage tulede lüliti AUTO asendisse.



- 2 Lükake tulede lüliti armatuurlaua suunas ja vabastage see.



- Kui HBA funktsioon on aktiveeritud, siis HBA tuli süttib.



HBA märgutuli

Olukorrad, kus kaugtuled sisse lülituvad

Kui aktiveeritud HBM-ga samaaegselt on täidetud järgmised tingimused, siis kaugtuled süttivad

- Auto kiirus on alates 35 km/h
- Ümbrus on pime
- Ei tuvastata vastutulevat ja eesolevat autot

Kui kaugtuled lülituvad automaatselt sisse, lülitub HBA tuli koos kaugtulede märgutulega sisse.



HBA tuli



Kaugtulede märgutuli

Olukorrad, kus kaugtuled välja lülituvad

Kaugtuled lülituvad välja järgmistel juhtudel.

- Tuvastatakse läheneva sõiduki (sh jalg- ja mootorratta) esituled
- Tuvastatakse sõiduki tagaosa (sh jalg- ja mootorratta) tagatuled
- Ümbrus on tänavavalgustite või muude tee ääres olevate valgusallikate tõttu ere.
- Tuvastatakse tunneli valgusallikas
- Tulede lüliti ei ole asendis AUTO
- HBA funktsioon on deaktiveeritud
- Auto kiirus on alla 35 km/h

Märkus

- **Kui kaugtuled välja lülituvad ja seejärel uuesti automaatselt sisse lülituvad, võib viivitus olla kuni mõni sekund.**

Tulede lüliti kasutamine

Tulede lüliti üksikasjalik kasutamine koos HBA sisse- ja väljalülitamisega on järgmine.

- Lükates tulede lüliti armatuurlaua suunas, kui HBA on määratud ja töötab, lülituvad kaugtuled sisse ja HBA seade tühistatakse.
- Tõmmates määratud HBA-ga tulede lüliti juhi suunas, lülituvad kaugtuled sisse ja HBA seade säilitatakse ainult tulede lüliti tõmmates.
- Lükates tulede lüliti juhi suunas, kui HBA on määratud, lülituvad kaugtuled välja ja HBA seade tühistatakse.
- Seades tulede lüliti muudesse asenditesse kui AUTO, HBA seade tühistatakse.



Hoiatus

Igal järgneval juhul ei pruugi HBA normaalselt töötada.

- Auto esiklaas on kahjustatud või kaetud tolmu, udu, lume, kleebisega jne
- Vastutuleva või eessõitva sõiduki tuli on kahjustatud.
- Vastutulev või eessõitev sõiduk on vaateväljast väljas
- Vastutulev või eessõitev sõiduk tuvastatakse ristmikul või käänulisel teel ainult osaliselt
- Ees on auto tulede sarnane lamp või reflektor
- Ehitisele jne on paigaldatud valgusti või reflektor

Tervitustuled

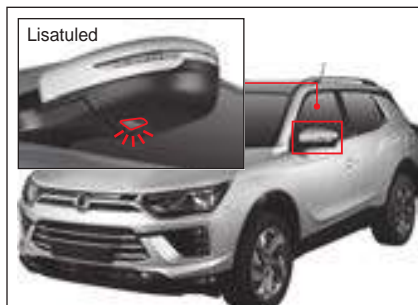

Tervitustulede funktsioon hõlmab lävepaku ja ukse käepideme lampi, et suurendada öösel ohutust ning nähtavust.

Kui mõni järgmistest tingimustest on täidetud, süttivad tervitustuled (lävepaku ja ukse käepideme lamp) umbes 30 sekundiks.

- Vajutate nutivõtme uste lukustamise/lukust avamise nappu, kui kõik ukсед on suletud
- Vajutate sisselülitatud alarmsüsteemiga ukse käepidemel olevat uste lukustamise/lukust avamise nappu, kui kõik ukсед on suletud
- Lähenete alarmsüsteemiga autole elektroonilist võtit kaasaskandes lähemale kui 1 m

Tervitusrežiim

Alarmsüsteemiga autole elektroonilist võtit kaasaskandes uksele lähenedes süttib automaatne tervitusvalgustus (lävepaku ja ukse käepideme lamp).

Lahkumisvalgustus

Kui lülitate mootori välja ja avate juhiukse, süttib automaatse lahkumisvalgustus (lävepakuvalgusti/ukse käepideme lamp).

Olukorrad, kus lahkumisvalgustus lähenemise kustub

Järgnevates olukordades kustub lahkumisvalgustus.

- Lahkumisvalgustuse süttimisest on möödunud umbes 30 sekundit
- Süütelüliti on olekus OFF
- Auto pannakse vargusalarmi alla
- Aktiveeritakse automaatne lukustamine

Märkus

- **Tervitusrežiim aktiveeritakse, kui auto alarmi alla minemisest on möödunud umbes 30 sekundit.**
- **Tervitusvalgustus töötab 10 minuti jooksul kuni 2 korda.**
- **Järevalve tüüp**

Te saate selle funktsiooni näidikuploki kasutajaseadetes  **Vehicle setting**

→ **Convenience function** → **Approach Welcome or Auto Approach Welcome** aktiveerida.

(Standardtüüpi sõidukil seda funktsiooni ei ole).

Koju saabumise/kodutee valgustus

Koju saabumise/kodus olemise tulede funktsioon lülitab esituled automaatselt sisse, kui auto pimedast ümbruskonnast väljub või sinna saabub, suurendades sellega turvalisust ja mugavust.

Koju saabumise/kodutee valgustuse seadistamine

• Järelvalve tüüp

Valige näidikuploki kasutajaseadetes 

Vehicle setting → **Light** → **Coming home or / Living home headlamp set time**
(periood, milleks tuli süttib).

(Puudub, 10 sek, 20 sek ja 30 sek)

• Standard tüüp

Valige näidikuplokis  **Vehicle setting** → **Light** → **Coming home or / Living home headlamp set time**.

(Tühistage, 10 sek, 20 sek ja 30 sek)

Kodutee valgustuse kasutamine

- Kui lülitate mootori välja ajal, kui esituled (lähituled) on sisse lülitatud, jäävad esituled (lähituled) määratud ajaks töötama.
- Kui kõik ukсед ja tagaluuk on suletud ning möödunud on teatud aeg, siis esituled (lähituled) kustuvad.

Märkus

- Kui hoiate uksi või tagaluuki ettenähtud aja jooksul pärast mootori väljalülitamist avatuna, kustuvad esituled (lähituled) 3 minuti pärast.
- Kui te pärast mootori väljalülitamist ettenähtud aja jooksul uksi või tagaluuki avate ja sulgete, põlevad esituled (lähituled) määratud ajaperioodi ning seejärel kustuvad.
- Keerates AUTO ja esitulede (lähitulede) lüliti asendisse OFF, lülituvad esituled (lähituled) kohe välja.

Kodutee valgustuse kasutamine

- Alarmsüsteemi katkestamisel elektroonilise võtme või ukse käepidemel olevat uste lukust avamise nupuga, jäävad esituled (lähituled) määratud ajaks põlema.
- Määratud aja möödudes esituled (lähituled) kustuvad.

Märkus

- Vajutades elektroonilisel võtmel uste lukustamine nuppu samal ajal, kui kodutee valgustus on sisse lülitatud, kustuvad esituled (lähituled) ja auto lülitub alarmsüsteemile.
- Keerates süütelüliti asendisse OFF kodutee valgustuse töötamisel, kustuvad esituled (lähituled) kohe.

Automaatvalgustus*

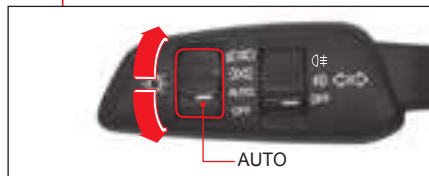

Automaatvalguse funktsioon tuvastab anduriga päikesepaiste ja lülitab automaatselt esi- ja tagatuled sisse või välja.

- Automaattulede funktsioon aktiveeritakse, kui tuled lülitati on asendis AUTO.

Automaatvalgustuse andur



Automaatvalgustuse andur on integreeritud koos vihmaanduriga.



Hoiatus

- Automaatvalguse anduri raputamisel või löögi korral võib automaattulede töö tekkida tõrkeid.
- Ärge pühkige automaatvalgustuse anduri ala puhastusvahendite või vahaga jne, mis võivad automaattulede funktsioonis tõrkeid tekitada.
- Kaupluses saadaval olevate aknakatete või toonimistoodete kinnitamine esiklaasile võib põhjustada automaatvalguse funktsioonis tõrkeid.
- Auto vibreerimisel ebatasasel pinnal sõites, võivad automaatvalgustuse funktsioonis tekkida tõrked.

- Valgustuse sisse- ja väljalülitamise aeg võib sõltuvalt ilmastikutingimuse muutustest (nt udu, lumi ja vihm) ning ümbritsevast keskkonnast erineda.
- Kui muudate tuled lülitati asendisse AUTO või asendist AUTO teise asendisse, võivad autos salongi valgustid, taga- ja esituled hetkeks vilkuda. See on tavaline nähtus automaatvalguse oleku tuvastamiseks.
- Pimedate kohtade, näiteks tunneli läbimisel, ärge sõituge automaatvalgustuse funktsioonist ja lülitage esituled käsitsi sisse.
- Esi- ja tagatulede jaoks kasutage automaatvalgustuse funktsiooni ainult päikesetõusu ja -loojangu ajal. Üldiselt kasutage esi- ja tagatulesid käsitsi.
- Ärge kasutage sombusel päeval esi- ja tagatulede asemel automaatvalgustuse funktsiooni. Reguleerige nimetatud tulesid käsitsi.

Salongi valgustid

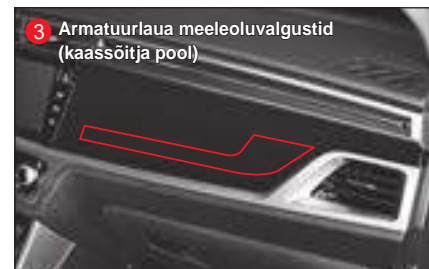

Eesmised kaardilugemislambid (laevalgustid)



- 1 Juhiistme lüliti
- 2 Kaassõitja lüliti
- 3 Ukselengi lüliti
- 4 SOS lüliti
- 5 Proovikõne lüliti (ainult Venemaal)



Hoiatus

- Vältige öösel või pimedas sõites salongi valgustite kasutamist. Salongi valgustid võivad autojuhi vaatevälja segada ja õnnetuse põhjustada.

Märkus

- Kui salongi valgustid pärast mootori väljalülitamist sisse lülitatakse, kustuvad salongi valgustid aku tühjenemise vältimiseks automaatselt umbes 10 minuti pärast.

Juhiistme lüliti

Lüliti (1) vajutamisel süttib juhiistme eesmine valgusti.

Kaassõitja lüliti

Lüliti (2) vajutamisel süttib kaassõitja eesmine valgusti.

Ukselengi lüliti

Ukse avamisel, kui lüliti (3) on sisse lülitatud, süttivad eesmised ja keskpaneeli valgustid ning ukse sulgemisel need kustuvad.

SOS lüliti*

Hädaolukorras vajutage seda lüliti (4), et saada ühendus PSAP-i (avaliku turvalisuse häirekeskus) kontaktisikuga. Kui ühendus on loodud, kirjeldage hädaolukorda.



Hoiatus

- Ärge kasutage nuppu, kui tegemist ei ole hädaolukorraga. Vastasel juhul ei pruugi saada muude hädaolukordadega korralikult tegeleda.

Proovikõne lüliti (ainult Venemaal)*

Kasutage proovikõne lüliti (5), et testida selle toimivust pärast süsteemi parandamist või asendamist.



Hoiatus

- Juht ei tohiks lüliti hooletult kasutada. Lüliti vajutamisel võidakse helistada proovikeskusesse.

Ühendusfunktsioon elektroonilise/ REKES võtme ja eesmiste kaardilugemislampide vahel

Avades ukse elektroonilise/REKES võtme, kui eesmiste kaardilugemislampide ukseingi lüliti on sisse lülitatud, lülituvad juhiistme ja kaassõitja eesmised valgustid 30 sekundiks sisse.

Lukustades ukse elektrooniline/REKES võtme uste lukustusnuppu vajutades, kustuvad juhiistme ja kaassõitja eesmised valgustid koheselt.



Hoiatus

- Kui salongi valgustid on uksefunktsioon iga, ärge hoidke ust pikka aega lahti ega lahkuge autost, kui salongi valgustid on sisse lülitatud. Kui salongi valgustid põlevad pikka aega, võib aku tühjaks saada.

Keskpaneeli valgustid



- Valgusti sisselülitamiseks vajutage keskpaneeli valgustite lüliti ja selle väljalülitamiseks vajutage lüliti uuesti. Sellegi poolest süttib lamp siis, kui avate ukse ja vajutate samal ajal uste lukustuslüliti (eesmised kaardilugemislambid), isegi kui lüliti on asendis „OFF”.



Hoiatus

- Ärge hoidke ust kaua lahti, kui ukseingi lüliti on alla vajutatud. Kui keskpaneeli/pagasiruumi valgustid pikka aega põlevad, võib aku tühjaks saada.
- Ärge hoidke tagaluuki pikka aega lahti. Kui keskpaneeli/pagasiruumi valgustid pikka aega põlevad, võib aku tühjaks saada.

Pakiruumi valgustid



- Kui tagaluuk on avatud, siis lüliti (1) vajutamisel lülituvad valgustid sisse ja uuesti vajutamisel lülitatakse need välja. (Isenaasev tüüp)
- Kui sulgete tagaluugi, kui pakiruumi valgustid on sisse lülitatud, siis pakiruumi valgustid kustuvad.

Meikimisvalgusti

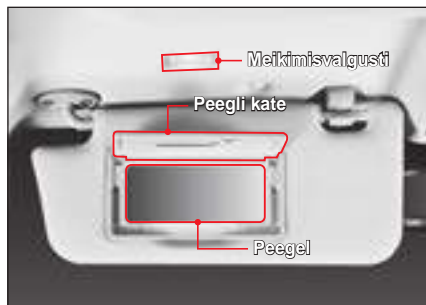

Tõmmates päikesesirmi alla ja avades peeglikatte, lülitub valgusti sisse.

Kui te peeglikatte sulgemisel, valgusti kustub.



Hoiatus

- Pärast päikesesirmi peegli kasutamist sulgege kindlasti peeglikatte. Kui te seda ei tee, võib päikesesirmi valgusti põleda ja aku võib tühjaks saada. Samuti võib avatud peeglikatte vigastusi tekitada.

Märkus

- Kui tõmbate päikesesirmi alla ja kasutate seda päikesevarjuna, saate päikesesirmi asendit reguleerida.

E-CALL (hädaabikõne)* (Venemaal: ERA-GLONASS)

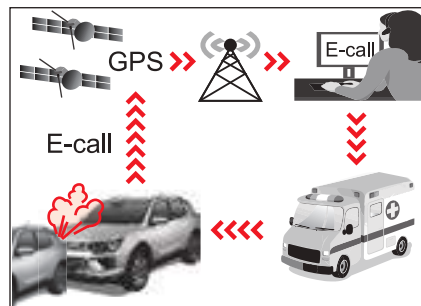
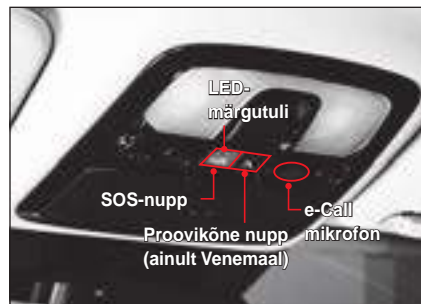

1. Juhtub õnnetus
2. Kaablitu võrk
3. Kõnekeskus (PSAP)
4. Hädaabikeskus

E-CALL (e-kõne) on süsteem minimeerib õnnetusi, võimaldades asjakohase teabe automaatselt või käsitsi edastamist lähimasse juhtimiskeskusesse, et liiklusõnnetuste ja hädaolukordade korral toimuks viivitamatu tegutsemine.

- SOS nupp: Kui juht või kaassõitja seda nuppu vajutab, tehakse PSAP-keskuses asuvale teenindusettevõttele e-kõne.
- Proovikõne nupp (ainult Venemaal): Seda nuppu kasutatakse süsteemi toimivuse kontrollimiseks. Proovirežiimi aktiveerimiseks ei tohiks juht meelevaldselt „Test” nuppu vajutada.

Märkus

- „Test” nupp on proovirežiimi võimaldamise nupp, mida ainult Ssangyongi volitatud teeninduskeskuse eksperdid kasutavad süsteemi jõudluse kontrollimiseks.
- LED-märgutuli: Süüte sisselülitamisel süttivad punased ja rohelised LED-tuled 3 sekundiks. Seejärel normaalsel töötamisel LED-tuled kustuvad. Süsteemi probleemide korral süttib või vilgub punane LED-märgutuli.



Hoiatus

- Kui punane LED-märgutuli põleb normaalsetes sõidutingimustes, võib see osutada E-CALL süsteemi (e-kõne süsteemi) tõrgetele.
- Võtke viivitamatult ühendust SSANGYONG lähima volitatud esindajaga, et teha kindlaks, kas E-CALL süsteem on vigane või mitte.
- Vastasel korral pole E-CALL süsteemi normaalne töö tagatud. Ülaloodud juhiste mittejärgimise tagajärgede eest vastutab autoomanik.

E-CALL süsteemi kasutamine

AutoCall režiim



ERA-GLONASS (e-Call) seade teeb automaatselt hädaabikõne ühele dispetšeriteenistusele autoõnnetuse korral päästeoperatsioonide õigeaegseks rakendamiseks.

Abi ja toetuse õigeaegseks osutamiseks edastab ERA-GLONASS (e-Call) süsteem liiklusõnnetuse andmed automaatselt ühele dispetšeriteenistusele.

Sel juhul ei saa hädaabikõne SOS nuppu vajutades lõpetada ja ERA-GLONASS (e-Call) süsteem jääb ühendatud olekusse seni, kuni kõne vastuvõtnud operaatori Unified Duty Control Service'i operaator hädaabikõne katkestab.

Märkus

- Ebaoluliste õnnetusjuhtumite korral ei pruugi ERA-GLONASS (e-Call) süsteem automaatselt hädaabikõnet teha. Sel juhul on hädaabikõnet võimalik teha käsitsi, vajutades SOS nuppu.

Märkus

- Süsteemi ei saa töötada siis, kui mobiilside ei toimi ja GPS- ning GLONASS-signaali puudub. (EL korral: lisatud Galileo)

Manuaalrežiim



Juht/kaassõitja saab teha hädaabikõne käsitsi ühele dispetšerile, vajutades SOS-nuppu.

ERA-GLONASS süsteemi abil hädaabiteenistusele helistamise saab tühistada, kui vajutate uuesti SOS-nuppu enne ühenduse loomist. (Venemaa)

E-Call süsteemi kõnesid hädaabiteenistusele abil saab tühistada, vajutades 3 sekundi jooksul uuesti SOS-nuppu. (EL)

Pärast hädaabikõne käsitsi aktiveerimist edastab SOS-nupu vajutamisel ERA-GLONASS (e-Call) õigeaegse abi ja toe saamiseks liiklusõnnetuse/muu juhtumi andmed helistamise ajal ühekordse dispetšeriteenuse operaatorile.

- Peatage auto ohutus kohas.
- Laske E-call nupu kaas alla.
- Vajutage SOS nuppu. (Sõiduki ja selle asukoha minimaalne andmekogu on registreeritud mobiilsidevõrku)
- Kõne ühendatakse e-kõnekeskuse operaatoriga.
- EL: MSD (minimaalne andmekogu) saadetakse enne hädaabikõne tegemist, mitte pärast seda
- Venemaa: MSD (minimaalne andmekogu) saadetakse enne hädaabikõne tegemist, mitte pärast seda
- EL: Manuaalse hädaabikõne puhul saate kõne 3 sekundi jooksul pärast nupule vajutamist kõne tühistada.
- Venemaa: Enne kõne ühendamist saate selle tühistada.

Proovirežiim

- Venemaa: Kui olete E.call süsteemi välja vahetanud ja kontrollinud, saate SOS proovirežiimi aktiveerimiseks kasutada „Test” nuppu.

Proovirežiimi aktiveerimiseks ei tohiks juht meelevaldselt „Test” nuppu vajutada.

On olemas tehniline võimalus, et seadme toimimise kontroll kontrollib teie autole paigaldatud ERA-GLONASSi. Vale signaali ja seadme tõrke vältimiseks on vaja seadet regulaarselt kontrollida. ERA-GLONASS, mis on paigaldatud mobiiltelefoni kontrollimiseks, on selle juhendi kohaselt lubatud ainult teeninduspiirkonna töötajatele (kasutaja proovimisliidese lubamise kohta). Nupule vajutades käivitatakse ERA-GLONASS seadme kontrollrežiim. „Test Button”. ERA-GLONASS toimimise kontrollimine algab proovirežiim hääljuhistega. Seadme ERA-GLONASS toimimise kontrolli ajal jäävad punased ja rohelised LED-lambid põlema. Kontrollrežiimi väljalülitamiseks hääljuhiste ajal ei ole vaja uuesti SOS-proovinupule vajutada.



- EL: Kui olete e-call süsteemi välja vahetanud ja seda kontrollinud, saate SOS-proovirežiimi aktiveerimiseks kasutada skaneerimiseadet.

e-call ei saa tühistada, kui:

- e-call tehakse automaatselt turvapadja üksuse avarisignaali kaudu (lõpetatakse siis, kui e-call keskuses olev operaator kõne lõpetab)
- SOS-nupuga tehtud käsitsi hädaabikõnest on möödunud 3 sekundit (EL)
- e-call keskuse operaator vastab kõnele, kui käsitsi hädaabikõne tehakse SOS-nupule vajutades

e-call seadme aku kestab 3 aastat.

Märkus

- ERA-GLONASS (e-call) süsteemi aku annab toidet üheks tunniks, kui sõiduki peamine toiteallikas on hädaolukorras kokkupõrke tagajärjel välja lülitatud.

Märkus (ainult Venemaal)

- Ssangyong transpordib sõidukeid (kaubanduslik nimi Korando) Euraasia majandusliidu (EAEU) territooriumil, sh Vene Föderatsiooni territooriumil koos paigaldatud UNIT ASSY-ECALL mudelitega, mis sisaldavad mitme kiibiga SIM/eUICC kiipi, kus lisaprofiilide paigaldamine on keelatud. Sellisel juhul blokeeritakse nendel näidistel pakettide edastamine.



Hoiatus

Autosse jäämine võib olla ohtlik, kui olete hädaolukorras isegi SOS-nupule vajutanud, kui:

- näete autos või väljaspool seda suitsu, nt kui pärast õnnetust on tekkinud tulekahju
- auto asub ohtlikul teelõigul
- auto ei ole teistele liiklejatele nähtav või teised liiklejad ei näe seda eriti, eriti pimedas või halva nähtavuse korral

Sel juhul on õnnetuste ja vigastuste oht. Jätke auto viivitamatult samasse või sarnasesse olukorda, niipea kui seda on ohutu teha. Minge koos teiste autos viibijatega ohutusse kohta. Sellistes olukordades turvake auto vastavalt riiklikele eeskirjadele, nt. ohukolmnurgaga.

Märkus

1. Meie eCall süsteem pakub ainult 112-põhist hädaabikõne teenust ja vastab EL-i seadustes äratoodud üldisele andmekaitsemäärusele.
2. Selliste andmete töötlemine on rangelt piiratud eCall Euroopa hädaabinumbrile 112 edastamisega
3. Andmete tüüp ja nende vastuvõtjad
 - MSD andmeühikud
 - 1) Kõne tüüp : Automaatne kõne / Manuaalne kõne
 - 2) Proovikõne : Proovikõne / Hädaabikõne
 - 3) Koht on usaldusväärne : Jah/Ei
 - 4) Auto tüüp : M1/M2/M3/N1/N2/N3
 - 5) Auto identifitseerimisnumber
 - 6) Kütuse tüüp : Bensiin, diisel
 - 7) RTA sündmuse ajatempel : Liiklusavarii ajatempel
 - 8) Auto asukoht : Laiuskraad, pikkuskraad
 - 9) Auto suund : Auto paigutus sündmuse ajal
 - Kõnelogi andmeühikud
 - 1) Helistamise aeg : Kõne algatanud sündmuse kellaeg (kokkupõrke tuvastamine või nupule vajutamist)
 - 2) DTC : Diagnostic Trouble Code (Diagnostiline veakood)
 - 3) Käivitamise tüüp : Käsitsi tehtud kõne / automaatne kõne / uuesti tehtud kõne
 - 4) RSSI : GSM(2G) või UMTS(3G) signaalitugevus
 - 5) Ec/No : Energy Carrier/ noise power density (Energiakandja / müra energia tihedus)
 - 6) Kõne tüüp : GSM(2G) / UMTS(3G) / Reserveeritud
 - 7) Kõne lõpetamise olek: Kõne lõpetamise põhjus

4. Numbril 112 põhinev eCall on välja töötatud järgmiselt:

- Enne automaatse hädaabikõne käivitamist veenduge, et süsteemimälus olevad andmed ei oleks väljaspool süsteemi saadaval
- Veenduge, et see pole tavapärasel tööolekus jälgitav ega ei kuulu pideva jälgimise alla
- Veenduge, et süsteemi sisemälus olevad andmed eemaldatakse automaatselt ja pidevalt

5. Sõiduki omanikul on õigus andmetele ligipääsuks ja vajaduse korral taotleda enda kohta käivate andmete parandamist, kustutamist või blokeerimist, mille töötlemine ei vasta direktiivi 95/46/EC sätetele.

6. Andmesubjektil on õigus esitada kaebus pädevale andmekaitseasutusele, kui ta leiab, et tema isikuandmete töötlemisega on tema õigusi rikutud.

Kindalaeka valgusti

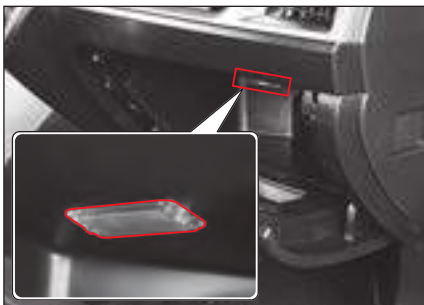

Kindalaeka avamisel lülitub valgusti sisse ja selle sulgemisel valgusti kustub.



Hoiatus

- Kindalaeka lahti jätmine võib õnnetuse või järsu pidurdamise korral sõitjat vigastada. Hoidke sõidu ajal kindalaegas kinni.

Meeleoluvalgustid*

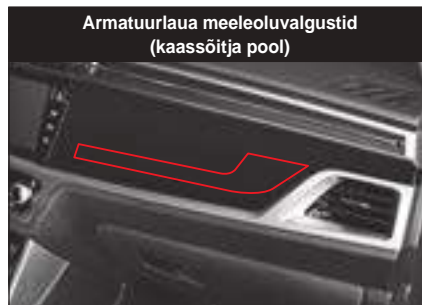

- Kui meeleoluvalgustid sisse lülitatud, põlevad valgustid alati, kui mootor käivitatakse või süütelüliti sisse lülitatakse.
- Kui tagatuled sisse lülitatakse, siis meeleoluvalgusti tuhmub ja eraldab pehmet valgust.

Meeleoluvalgustite seadistamine

- 1 Vajutage audiosüsteemil „MODE” nappu.
- 2 Vajutage MODE menüüs seadete ikoonil.
- 3 Vajutage „Vehicle Interlock”.
- 4 Te võite valida ühe kuuest värvist ja valida automaatselt muutuva või manuaalse värvi.
- 5 Kerige salongi valgustite valimiskraan alla, et näha järgnevat täiendavat seadete menüüd:
 - ON/OFF
Lülitab kõik meeleoluvalgustid sisse ja välja
 - Daytime OFF
Lülitab päeval välja.

Esiklaasipuhastid

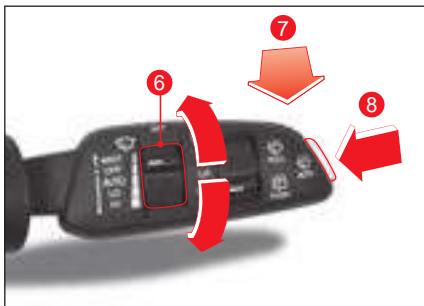
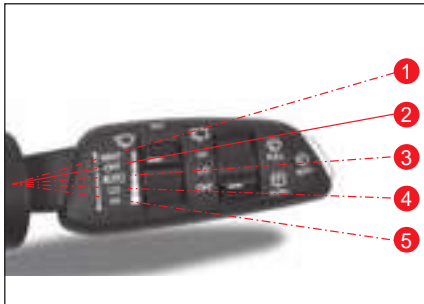

1 MIST

Puhasti töötab sel ajal, kui klaasipesurite hoob on üles tõstetud.

Hoova vabastamisel naaseb tase asendisse „OFF” ja peatub.

2 OFF

Puhastid peatuvad.

3 AUTO

Klaasipuhastite töökiirust reguleeritakse automaatselt vastavalt auto kiirusele või vihma tugevusele (vihma tuvastav klaasipesur).

4 LO

Puhasti töötab madala kiirusega.

5 HI

Puhasti töötab suure kiirusega.

Esiklaasipuhastite töökiiruse reguleerimine

Kui klaasipuhastite hoob on asendis „AUTO”, reguleeritakse klaasipuhastite töökiirust.

Kui tõstate klaasipuhastite reguleerimishooba (6) üles, siis klaasipuhastite kiirus suureneb ja hooba alla tõmmates väheneb.

Märkus

- Seades klaasipuhastite juhthoova asendisse AUTO süütelüliti olekus OFF, töötavad klaasipuhastid üks kord.
- Kui väljas läheb pimedamaks ja automaattuled töötavad, muutub klaasipuhastite kiirus suuremaks.

Esiklaasipuhasti ja pesuri ühendus



See funktsioon pihustab klaasipuhasti töötamise ajal pesuvedelikku klaasile automaatselt.

See toimib vastavalt klaasipuhasti hoova (7) tõmbamise ajale järgmiselt.

- Tõmmates hooba vähem kui 0,6 sekundiks. Pesuvedelikku pihustatakse ja klaasipuhasti töötab üks kord.
- Tõmmates hooba kauem kui 0,6 sekundit. Pesuvedelikku pihustatakse ja klaasipuhasti töötab kolm korda.
- Tõmmates hooba püsivalt. Pesuvedelikku pihustatakse ja klaasipuhasti töötab.

Eesmine automaatne pesur

Kui klaasipuhasti hoob on asendis OFF, vajutage eesmise automaatse pesuri lüliti (8).

Pesuvedelikku pihustatakse ja klaasipuhasti töötab neli korda, pesuvedelikku pihustatakse uuesti ja klaasipuhasti töötab kolm korda.

Tagaklaasipuhasti

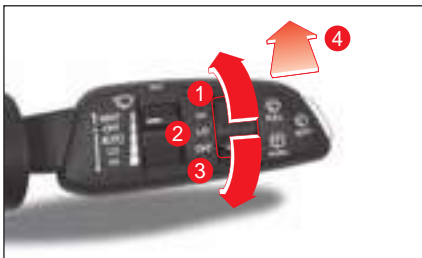

1 HI

Tagaklaasipuhasti töötab suure kiirusega.

2 LO

Tagaklaasipuhasti töötab madala kiirusega.

3 OFF

Tagaklaasipuhasti lõpetab töötamise.

Tagaklaasipuhasti ja pesuri ühendusfunktsioon



Selle funktsiooni ajal pihustab tagaklaasipuhasti töötamise ajal pesuvedelikku klaasile automaatselt.

Vajutades klaasipuhasti juhthooba (4), pihustatakse pesuvedelikku ja klaasipuhasti töötab.

Hoova vabastamisel naaseb see asendisse OFF ja peatub.

Vihmaanduriga klaasipuhasti*

Vihmaanduriga klaasipuhasti tuvastab vihma tugevuse ja reguleerib klaasipuhasti kiirust automaatselt.

Vihmaanduriga klaasipuhasti aktiveeritakse, kui klaasipuhasti hoob on asendis AUTO.

Vihmaandur



Vihmaandur on koos integreeritud automaatvalgustuse anduriga.

! Hoiatus

- Seades klaasipuhastite hoova asendisse **AUTO** süütelüliti on olekus **ON** ärge puudutage vihmaanduriga esiklaasi ega pühkige seda niiske lapiga. See võib vihmaanduriga klaasipuhasti aktiveerida, vigastades teie käsi või muid kehaosi.



! Hoiatus

- Kui esiklaas on kuiv, ärge ainult kasutage klaasipuhastit. See võib esiklaasi või klaasipuhasteid kahjustada. Aktiveerige klaasipuhasti pärast pesuvedeliku pihustamist.
- Enne auto pesemist seadke klaasipuhasti juhthoob kindlasti asendisse **OFF**. Kui te seda ei tee, võib klaasipuhasti tahtmatult aktiveeruda, põhjustades kehale või autole vigastusi.
- Kui vihma ei saja, seadke klaasipuhasti hoob asendisse „**OFF**”. See takistab selliste seadmete, nagu vihmaandur, asjatut kasutamist.
- Aktiveerige klaasipuhasti talvel pärast veendumist, et klaasipuhasti ei ole külmunud. Muidu võite esiklaasi või klaasipuhasteid kahjustada.

Külgepeeglid

Peeglite sisse- ja väljapööramine





- Kui vajutate nuppu vasakut külge (), siis külgepeeglid pöörduvad välja.
- Kui vajutate nuppu paremat külge (), siis külgepeeglid pöörduvad sisse.

Automaatne sisse- ja väljapööramisfunktsioon

Järgnev on funktsioon külgepeeglite automaatseks sisse- ja väljapööramiseks.

- Vajutades elektroonilisel võtmel uste lukustamise/lukust avamise nuppu
- Vajutades ukse käepidemel lukustamise/lukust avamise nuppu
- Kui nutika ukse automaatlukustamise funktsioon on aktiveeritud
- Kui automaatne lähenemisfunktsioon on aktiveeritud

Automaatse sisse- ja väljapööramisfunktsiooni aktiveerimine/deaktiveerimine

- Funktsiooni aktiveerimine
Seadke külgepeegli sisse- ja väljapööramise nupp neutraalsesse () asendisse.
- Funktsiooni deaktiveerimine
Vajutage külgepeegli vasakut () või paremat () külge.



Hoiatus

- Külgepeeglite automaatne sisse- ja väljapööramisfunktsioon on aktiveeritud ainult siis, kui auto on alarmrežiimis.

Külgepeeglite reguleerimine



- 1 Külgepeeglite reguleerimisketas (L R)
- 2 Külgepeeglite juhtlüliti (↔↕)

Külgepeegli valimine

Keerake reguleerimisketast (1) vasakule või paremale ja valige peegel, mida soovite reguleerida.

- Vasakule keeramine: Valitud on juhhipoolne külgepeegel.
- Paremale keeramine: Valitud on kaassõitja külgepeegel.

Külgpeeglite nurga reguleerimine

Reguleerige peegli nurka vastavalt juhi vaatele, liigutades reguleerimisnupu (2) üles, alla, vasakule või paremale.



Hoiatus

- Ärge toonige juhti- ja kaassõitjapoolseid aknaid. Nii tehes ei pruugi külgpeeglid öösel toimida, põhjustades õnnetuse.



Hoiatus

- Külgpeegleid saab pärast mootori väljalülitamist teatud aja jooksul sisse- ja välja pöörata.
- Pärast mootori väljalülitamist ärge peeglit liigselt kasutage. Aku võib tühjaks saada.
- Ärge kasutage peegleid rohkem kui vajalik. Kui peegel saavutab maksimaalse reguleerimisnurga, siis selle liikumine peatub, kuid mootor töötab lüli vajutamise ajal pidevalt, tekitades mootori tõrkeid.

- Ärge juhtige küljpeegleid mootorilüliti asemel manuaalselt. See võib põhjustada peeglite ja asjakohaste seadmete tõrkeid.
- Ärge suunake sõiduki pesemise ajal kõrgsurvepesuri juga otse peeglile. Külgpeeglid töötavad elektriliselt, seega ei pruugi need elektriseadme rikke tõttu normaalselt töötada.
- Kui peegel on külmunud ega liigu talvel, ärge seda jõuga reguleerige. Pärast jää eemaldamist reguleerige peeglit ettevaatlikult, kasutades jäätörjespreid või sooja veega leotatud pehmet lappi või käsna ja pühkige sellega külmunud osa.
- Ärge kraapige jääd ära isegi siis, kui peegli pind on talvel külmunud. See võib peegli pinda kahjustada.

Salongi peeglid

Salongi tagavaatepeeglit saab parima tahavaate saamiseks üles, alla või külgedele suunata.

ECM peegel (pimestamiskaitsega peegel)*

ECM (Electronic Chromic Mirror) tagavaatepeegel tuvastab automaatselt valgusanduri abil tagumiselt sõidukilt tuleva valguse ja alandab peegli peegeldumismäära juhi pimestamise vältimiseks.

- Parima tahavaate saamiseks reguleerige tagavaatepeegli nurka, hoides peeglit ja selle korpusi, seda käega üles, alla, vasakule ja paremale liigutades.





Hoiatus

- Enne sõitma hakkamist lõpetage kindlasti peegli reguleerimine.
- Ärge kunagi reguleerige peeglit sõidu ajal. See võib juhti segada ja õnnetuse põhjustada.
- Kui tagavaatepeegel on katki, võib peegli sees olev elektrolüüt välja voolata. Olge ettevaatlik, et elektrolüüt ei puutuks naha ega silmadega kokku. Kui elektrolüüt satub nahale või silma, peske see otsekohe veega maha ja konsulteerige arstiga.



Hoiatus

- Mis tahes järgmistest juhtudest ei pruugi ECM tagavaatepeegli automaatne pimestamisvastane funktsioon töötada.
- Tagumise auto esituled ei paista otse tuvastamisanduri suunas
 - Tagaaken on tumedamaks toonitud.
 - Käigukang on asendis R (tagurdamine)
Sel ajal automaatne pimestamisvastane funktsioon ei tööta, et objekti oleks lihtne tuvastada.

Tagavaatepeegli manuaalne tüüp



Tagavaatepeeglit saab parema vaate saamiseks üles, alla või külgedele suunata, hoides peegli korpust käega.

Manuaalne öö/päeva reguleerimine (A)

Tahavaatepeeglit saab käsitsi reguleerida, lükates või tõmmates selle reguleerimishooba, et vältida öösel tagaolevate autode põhjustatud pimestamist.



Hoiatus

- Oma turvalisuse huvides reguleerige peegleid enne sõitma hakkamist.



Hoiatus

- Kui te ei näe öösel oma auto taha, reguleerige tagavaatepeeglit, hoides peegli korpust ja lükates või tõmmates see soovitud nurga alla. Nii saate tagada selge tahavaate.

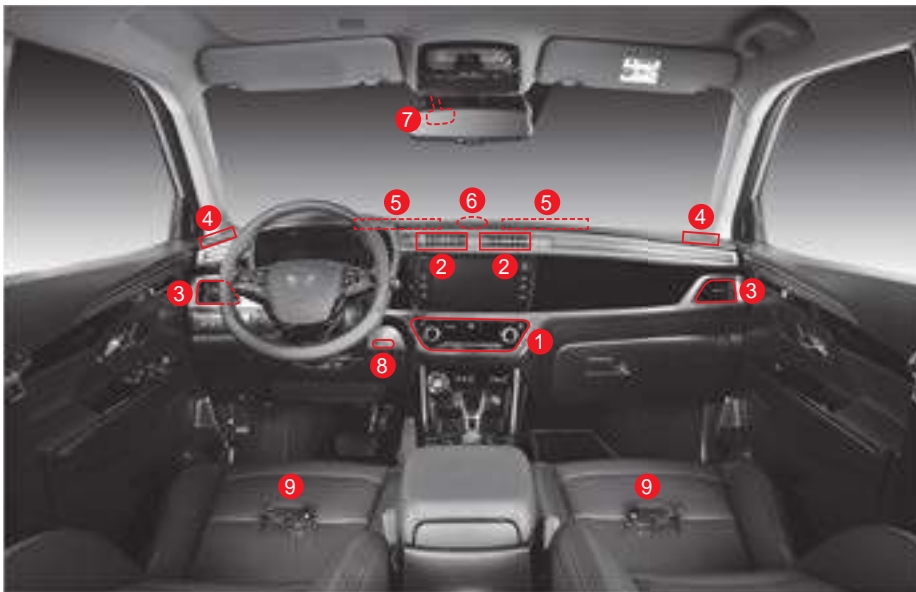

- 1 Soojendi ja kliimaseade regulaator
- 2 Ventilatsiooniava (esiistmete keskmine)
- 3 Ventilatsiooniava (esiistmete mõlemapoolne)
- 4 Külje ventilatsiooniava
- 5 Keskmine ventilatsiooniava

- 6 Päikesekiirguse tuvastamise andur
- 7 Esiklaasi uduandur
- 8 Sisetemperatuuri andur
- 9 Tagaistme pöranda ventilatsiooniava (esiistme polstri põhi)

Õhuvoo suuna reguleerimine ja selle blokeerimine

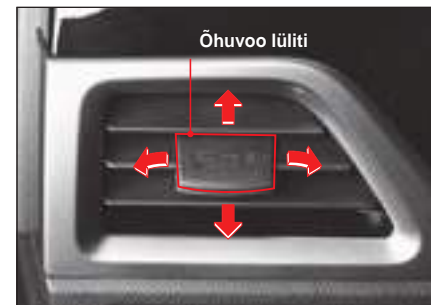

- Õhuvoo reguleerimine
Õhuvoo suunda saate reguleerida, kui liigutate õhuvoo režiimi hooba üles, alla, vasakule ja paremale.
- Ventilatsiooniavade avamine ja sulgemine
Lükates õhuvoo režiimi hoob lõpuni sulgemissuunas (☒), ventilatsiooniava sulgub ja õhk ei välju. Avanemissuunas (≅) lükates pääseb õhuvoo välja.

Hoiatus

- Ärge kinnitage topsihoidjat ega muid seadmeid ventilatsiooniava hoova külge. See võib hooba või muid seotud seadmeid vigastada.

Ettevaatusabinõud kliimaseadme (A/C) ja soojendi kasutamisel

A/C külmaine/õli asendamine

Vahetage A/C külmaine ja õli kindlasti toodetega, mis vastavad kindlaks määratud standardile ja mahule. Muidu võite kliimaseadet kahjustada.

Klassifika- tsioonid	Spetsifikatsioonid	
	A-tüüp	B-Tüüp
Standard	R-1234yf	R-134a
Jahutusvedeliku maht	530 ± 30g	570 ± 30g
Õli maht	120cm ³	120cm ³

A-tüüp



B-Tüüp



! Hoiatus

- Sõidu ajal valige võimaluse korral värske õhu režiim või avage aken ja tuulutage salongi sageli, et värske õhk sisse pääseks. Kui seda ei tehta, võib autos olev õhk olla lämbe, põhjustades peavalu või -pööritust.
- Olge ettevaatlik, kuna heitgaasi salongi sattumisel võib see põhjustada vingugaasi mürgitust.
- Kui sõites piirkonnas, kus tolm ja suits võib salongi pääseda, läbige see piirkond tsirkulatsiooniõhu režiimiga ja lülitage see ventilatsiooni jaoks värske õhu režiimile.
- Ärge magage ega viibige kesksuvel ja- talvel pikka aega autos nii, et kliimaseade või soojendi töötab ning ukсед ja aknad on suletud. See võib autos hapnikuvaeguse tõttu lämbumist põhjustada.
- Ärge jätkke kunagi kesksuvel imikut, väikelast ega vanurit üksi autosse, isegi mitte lühikeseks ajaperioodiks. Temperatuur autos võib tõusta, tekitades riske nagu lämbumine.
- Külmaine on tuleohtlik, mis võib gaasilekke tõttu või staatiliselt tulekahju põhjustada. Seetõttu olge jahutusvedeliku (R-1234yf) käsitlemisel väga ettevaatlik.



Hoiatus

- Enne autoga sõitmist avage kõik aknad, et reisijate tervise ja meeldiva sisekeskkonna nimel auto siseõhku ventileerida. Temperatuur võib autos eriti tõusta juhul, kui auto on pikka aega olnud otsese päikesevalguse kätte pargitud, põhjustades inimkehale kahjulike lenduvate orgaaniliste ühendite eraldumist.
- Ärge käivitage mootorit, kui töötavad suure elektrilise koormusega elektriseadmed, näiteks õhukonditsioneer ja ventilaator. Sel juhul võib olla mootorit raske käivitada ja mootori tühikäigu pöörlemiskiirus muutub pärast mootori käivitamist ebastabiilseks, nii et võite tunda tavalisest suuremat vibratsiooni.
- Kui sõidate pikal kaldteel pidevalt üles, lülitage kliimaseade iga 3–5 minuti järel sisse ja välja. Kui te seda ei tee, võib mootor üle kuumeneda ja rikke põhjustada.
- Kui te kliimaseadme töötamise ajal järsult kiirendate, on kompressori magnetsidur avatud ja see võib teha klõpsuvat heli. See on tavaline toiming, mis alandab kliimaseadme süsteemi kaitsmiseks jahutusvedeliku liigset rõhku.

- Kui kliimaseadet ei ole tükk aega kasutatud, veenduge, et kasutate konditsioneerit väikese kiiruse juures. Kui kliimaseadet pikka aega ei kasutata, siis kompressoris olev õli ei ringle ja põhjustab rikke.
- Kui te kasutate kliimaseadet pärast seda, kui seadet ei ole pikka aega kasutatud, võib ventilatsioonivast halba lõhna eralduda. Sellisel juhul avage aken ja laske kliimaseadmel lõhna eemaldamiseks 20-30 minutit töötada.
- Kliimaseadme töötamise ajal ärge lülitage mootorit järsult välja. Ventilaatori mootor peatub järsult ja õhukanalis olev külm või soe õhk kondenseerub ilma, et see väljuks. See tekitab halba lõhna. Enne mootori väljalülitamist lülitage kliimaseade välja ja eraldage 2-3 minuti jooksul värske õhu režiimiga õhukanalis olev õhk.
- Ärge kasutage kliimaseadet pikalt, kui auto seisab. Seda tehes võib mootor üle kuumeneda ja rikke põhjustada.
- Kui mootor ei tööta, ärge kasutage ventilaatorit pikka aega järjest. Aku võib tühjaks saada.
- Kasutage õhukonditsioneerit üks kord nädalas muudel aastaaegadel kui talv, et kliimaseadme kompressoris ja vastavates osades olev õli sujuvalt ringleks. See aitab kliimaseadet heas korras hoida.

Soojendi ja A/C regulaator (A-tüüp)*



1 ON/OFF lüliti

2 A/C lüliti

3 Õhuvoo lüliti

4 Ventilaatori kiiruse lüliti

5 Õhukanali valimise lüliti

6 SYNC lüliti (sünkroonimine juhi poolt määratud temperatuuriga)

7 AUTO lüliti

8 Juhipoolne temperatuuri regulaator

9 Kaassõitjapoolne temperatuuri regulaator

10 Sulatamise lüliti

11 Klaasisoojendi lüliti

12 Märkutule ekraan

Soojendi ja kliimaseade sisse- ja väljalülitamine

- Soojendi ja kliimaseadme sisselülitamiseks vajutage ON/OFF lülitit (1).
 - Märgutuli on välja lülitatud.
 - Soojendi ja kliimaseade lülituvad sisse ja säilitavad eelneva tööoleku.
- Soojendi ja kliimaseadme väljalülitamiseks vajutage ON/OFF lülitit (1).
 - Märgutuli on sisselülitatud.

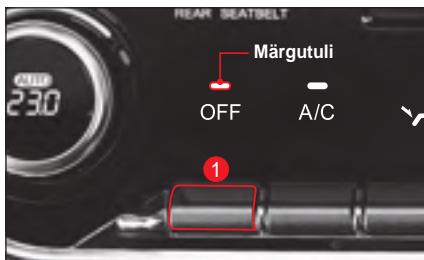

Märkus

- Temperatuuri regulaatori keeramisel või õhuvoo suuna või õhuallika valiku lülitile sisselülitatud OFF märgutulele vajutades, saate iga funktsiooni seadistada või muuta, kuid õhupuhur jääb väljalülitatuks.

Juhiistme ja kaassõitja istme temperatuuri reguleerimine

Juhi-/kaassõitjapoolse temperatuuri regulaatorit (1/2) keerates saate temperatuuri reguleerida. Te saate temperatuuri juhiistme põhjal määrata või juhiistme ja kaassõitja istme temperatuure eraldi reguleerida.

- Kui SYNC märgutuli (3) põleb, siis juhiistme ja kaassõitja istme määratud temperatuuri muudetakse samaaegselt.
- Temperatuuri regulaatori abil saate seatud temperatuuri reguleerida 0,5°C võrra.

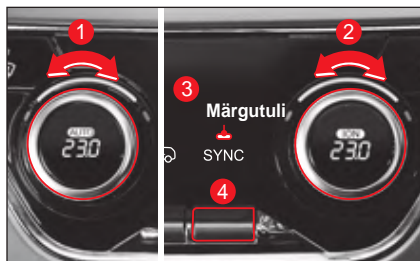

Märkus

- Kui vajutate manuaalse režiimis nuppu AUTO, lülitub režiim AUTO režiimile ja iga režiimi juhitakse automaatselt vastavalt seatud temperatuurile.

Juhiistme ja kaassõitja istme temperatuuri reguleerimine (iseseisev reguleerimine)

Juhiistme ja kaassõitja istme temperatuuri saab iseseisvalt reguleerida

- Kuni SYNC märgutuli (3) kustub, vajutage üks kord või korduvalt SYNC lülitit (4) või kaassõitja istme temperatuuri reguleerimise nuppu (2).

Juhiistmele seatud temperatuuril põhinev sünkronimine (SYNC)

Juhiistme seatud temperatuur kehtib ka kaassõitja istme temperatuurile.

- Kuni SYNC märgutuli (3) põleb, vajutage SYNC lülitit (4) üks kord või korduvalt.

Märkus

- Kliimaseade ON/OFF, õhu jaotuse suund, tsirkulatsiooniohu või värske õhu režiim seatakse vastavalt juhiistme temperatuurile.
 - Kui temperatuur on seadistatud madalale temperatuurile (LO): Kliimaseade ON, õhu jaotus on üles suunatud ja tsirkulatsiooniohu režiim töötab
 - Kui temperatuur on seadistatud kõrgele temperatuurile (HI): Kliimaseade OFF, õhu jaotus on jalgadele suunatud ja värske õhu režiim töötab

Automaatrežiim

Kasutage järgmiselt mootori töötamise ajal.

- Vajutage AUTO lülitit (1).
 - Automaatrežiimis: **AUTO**
 - Manuaalrežiimis: **AUTO**
- Soovitud sisetemperatuuri seadmiseks keerake temperatuuri reguleerimisketast (2).



Märkus

- Kui AUTO režiim on aktiveeritud, reguleeritakse ventilaatori kiirust ja õhuvoo jaotamise suunda automaatselt vastavalt seatud temperatuurile, sisetemperatuuri ja õhutemperatuurile.
- Õhuallika lüliti, ventilaatori kiiruse valija, õhuvoo jaotamise režiimi lüliti, kliimaseade lüliti või sulatamisüliti vajutamine automaatrežiimis deaktiveerib automaatrežiimi ja süsteem lülitub manuaalsesse režiimi.

Manuaalrežiim

Kasutage järgmiselt mootori töötamise ajal.

- Vajutage ON/OFF lülitit (1).
- Soovitud sisetemperatuuri seadmiseks keerake temperatuuri regulaatorit (2).
 - Hetketemperatuur kuvatakse toiminguidikaatoril.
- Õhuvoolu hulga reguleerimiseks vajutage ventilaatori kiiruse lülitit (3) üles (kiirus tõuseb) või alla (kiirus langeb).
 - Hetkeline ventilaatori temperatuur kuvatakse toiminguidikaatoril.
- Soovitud õhuvoolu nurga saamiseks (4) vajutage õhu jaotamise režiimi lülitit.
- Värske õhu ja tsirkulatsiooni režiimi vahetamiseks (5) vajutage värske õhu ja tsirkulatsiooniõhu režiimide vahetamise lülitit.
 - Tsirkulatsiooniõhu režiim:
 - Värske õhu režiim:
- Kui soovite kliimaseadet kasutada, vajutage kliimaseade lülitit (6).

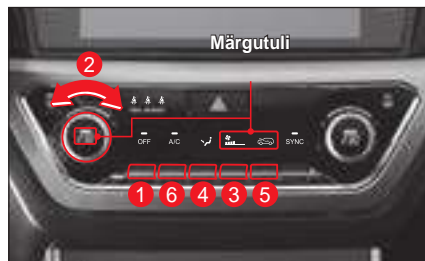

! Hoiatus

- Ärge kasutage tsirkulatsiooniõhu režiimi kauem kui vaja. See võib autos hapnikuvaeguse tõttu peavalu ja uimasust põhjustada. Samuti võib akendele tekkida niiskus, mis halvendab nähtavust ja võib põhjustada õnnetuseohtu.
- Olge ettevaatlik, et heitgaas auto sisemusse ei pääseks. See võib põhjustada vingugaasimürgituse.
- Kasutage tsirkulatsiooniõhu režiimi piirkonnas, kus tolm ja suits võivad auto salongi pääseda. Pärast seda lülitage režiim ventileerimiseks värske õhu režiimile.

Märkus

- Kui vajutate manuaalses režiimis nuppu AUTO, lülitub režiim AUTO režiimile ja iga režiimi juhitakse automaatselt vastavalt seatud temperatuurile.

Õhuvoo suuna valimine

Soovitud õhuvoolu suuna saamiseks (2) vajutage õhuvoo suuna lüliti üles või alla.

- Õhuvoo hetkesuund kuvatakse tööekraani paneelil.



1 Kui sulataja lüliti on sees



Õhuvoo suunatakse esiklaasile ja uste akendele. Sulatamise ja uduvastase lüliti vajutamisel lülitatakse režiim automaatselt ümber värske õhu režiimi ja kliimaseade lülitatakse sisse.

2 Kui õhuvoo suuna režiimi lüliti on sees

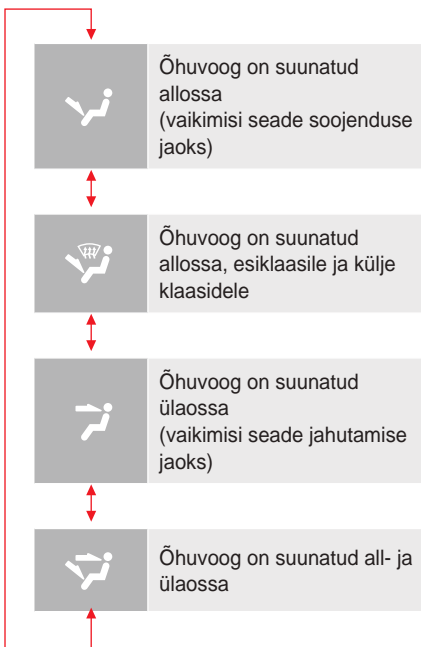

Märkus

- Kui õhuvoo suund on seatud allsalle, väljub esiklaasi ja ukseklaasi suunas natuke õhku, et vältida esiklaasil niiskuse teket.

Klaasisoojendi kasutamine

Kui klaas on härmatise või uduga kaetud, saate te härmatise või udu klaasisoojendit kasutades eemaldada.

- Klaasisoojendi kasutamiseks vajutage klaasisoojendi lüliti. Märgutuli lülitub sisse ja klaasisoojendit umbes 12 minutit.
- Klaasisoojendi kasutamise lõpetamiseks vajutage uuesti klaasisoojendi lüliti. Märgutuli kustub ning klaasisoojendi ei tööta enam.



Esiklaasisoojendi

Tagaklaasi soojendi



Külgepeeglite soojendid

Märkus

- Klaasisoojendi töötab ainult mootoriga samal aja.
- Kui te kasutate klaasisoojendit, siis samaaegselt töötavad esi- ja tagaklaasi ning küljepeeglite soojendid.
- Pärast seda, kui klaasisoojendi on 12 minutit töötanud ning te tahate soojendit 10 minuti jooksul uuesti kasutada, töötab klaasisoojendi umbes 6 minutit.



Hoiatus

- Vihma või kõrge õhuniiskusega lülitage tsirkulatsiooniõhu/värsk õhu lüliti värsk õhu režiimile ja suunake õhuvoo esiklaasile. Vihma või kõrge õhuniiskusega võib esiklaasile ja muudele akendele tekkida niiskus isegi siis, kui kliimaseade on sisse lülitatud. See võib põhjustada ees, külgedel ja taga halva nähtavuse, mis võib põhjustada väga ohtliku olukorra.



Hoiatus

- Kui sulatamise ja uduvastane režiim on sisse lülitatud ja õhuvoo on suunatud allosasse või esiklaasile, ärge kasutage kliimaseadet liigselt. See võib tekitada esiklaasi välispinnale niiskuse, kuna auto salongis ja autost väljaspool on erinev temperatuur. Sellisel juhul eemaldage klaasipuhastite abil kiiresti esiklaasi välispinnalt niiskus ja muutke välispinna niiskuse vähendamiseks õhuvoo suund esiklaasile.
- Eemaldage talvel ja suvel õhu sisselaskevast kindlasti võõrkehad (lumi, mahalangenud lehed jne), et klaasile ei tekiks niiskust.

Klaasil oleva niiskuse eemaldamine

- 1 Vajutage sulatamise ja udu eemaldamise lüliti (1).
 - 2 Vajutage ventilaatori kiiruse lüliti (2) üles (kiirus tõuseb) või alla (kiirus langeb).
- Ventilaatori hetketemperatuur kuvatakse tööekraani paneelil.
 - Klaasilt niiskuse kiireks eemaldamiseks seadistage ventilaatori kiirus kõige kiiremale režiimile.
 - Klaasi välisküljel oleva härmatise või udu eemaldamiseks seadke temperatuur kõrgeks.

Märkus

- Sulatamise ja uduvastase lüliti (1) vajutamisel aktiveeritakse kliimaseade automaatselt ja töötama hakkavad värsk õhu režiim ja ventilaator 1. taseme või suurema kiirusega. Lülitile uuesti vajutamisel naaseb süsteem algolekusse.
- Klaasil niiskuse tekke vältimiseks on soovitatav seada tsirkulatsiooniõhu/värsk õhu lüliti (3) värsk õhu režiimile.

Automaatne uduvastane süsteem

Automaatne uduvastane süsteem on abiseade, mis eemaldab udu tuvastamisel tuuleklaasi sisepinnalt automaatselt udu, võimaldades sellega ohutuma sõitu.

Automaatse uduvastase süsteemi aktiveerimine/deaktiveerimine

- Automaatse uduvastase süsteemi aktiveerimiseks vajutage 3 sekundi jooksul 5 korda ON/OFF lülitit (2) samal ajal, kui vajutate sulatamise ja uduvastast lülitit (1).
- Automaatse uduvastase süsteemi märgutuli (3) vilgub 3 korda.
- Automaatse uduvastase süsteemi deaktiveerimiseks vajutage 3 sekundi jooksul 5 korda ON/OFF lülitit (2) samal ajal, kui vajutate sulatamise ja uduvastast lülitit (1).
- Automaatse uduvastase süsteemi märgutuli (4) vilgub 3 korda.



Automaatse uduvastase süsteemi töötasemed

Kui esiklaasi sisepinna õhuniiskus tõuseb, töötab automaatne uduvastane süsteem kõrgel tasemel. Näiteks kui niiskust ei saa 1. tasemel töötava värskes õhu režiimiga kontrollida, lülitub toiming niiskuse kontrollimiseks 2. tasemelt 4. tasemele.

- 1. tase - lülitub sisse värskes õhu režiim
- 2. tase - Kliimaseade ON (sisse lülitatud)
- 3. tase - Õhuvoog on suunatud esiklaasile
- 4. tase - Ventilaatori kiirus esiklaasi suunas suureneb



Hoiatus

- Kui automaatne uduvastane süsteem töötab, ärge lülitage tsirkulatsiooniõhu režiimile. See võib tekitada akendele niiskust, mis omakorda halvendab ohutut nähtavust ja võib põhjustada õnnetuse.
- Ärge eemaldage esiklaasi ülaosa anduri katet jõuga. See võib automaatset udu tuvastamise andurit kahjustada.

Ionisaator

Ionisaator tekitab kõrgpinge abil töötava soojendi ja kliimaseade ajal ioone, et õhus olevaid mikroobe, baktereid ja lõhnu summutada.

- Ionisaator töötab ainult mootori töötamisel.

Soojendi ja A/C regulaator (B-tüüp)*



- 1 Sulatamise ja uduvastane lüliti
- 2 Klaasisoojendi lüliti
- 3 Ventilatori kiiruse regulaator
- 4 Kliimaseadme lüliti
- 5 Temperatuuri regulaator

- 6 Tsirkulatsiooniõhu/värske õhu lüliti
- 7 Õhuvoo režiimi nupp (allosa ja esiklaasi suunas)
- 8 MAX A/C lüliti
- 9 Õhuvoo režiimi nupp (ülaosa suunas)

- 10 Õhuvoo režiimi nupp (all- ja ülaosa suunas)
- 11 Õhuvoo režiimi nupp (allosa suunas)
- 12 Valimisindikaator

Kliimaseadme (A/C) ja soojendi seadistamine/kasutamine

Kasutage järgmiselt mootori töötamise ajal.

- Soovitud ventilaatori kiiruse saamiseks keerake ventilaatori regulaatorit (1).
- Soovitud sisetemperatuuri saamiseks keerake temperatuuri regulaatorit (2).
- Soovitud õhuvoo suuna saamiseks vajutage õhuvoo režiimi nappu (4, 5, 6, 7).
- Valige tsirkulatsiooniõhu või värske õhu režiim, vajutades tsirkulatsiooniõhu/värske õhu lülitit (3).
- Kui soovite kliimaseadet kasutada, vajutage kliimaseadme lülitile (8).

Iga kord kui vajutate lülitit või nappu, hakkab märgutuli tööle.

Tsirkulatsiooniõhu/värske õhu lüliti kasutamisel hakkab märgutuli töötama ainult siis, kui valitakse tsirkulatsiooniõhu režiim.

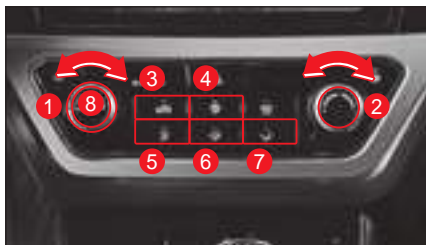

Hoiatus

- Ärge kasutage tsirkulatsiooniõhu režiimi kauem kui vaja. See võib autos hapnikuvaeguse tõttu peavalu ja uimasust põhjustada. Samuti võib akendele tekkida niiskust, mis halvendab ohutut nähtavust ja võib põhjustada õnnetuse.

Märkus

- Kui kliimaseadme lülitit (8) ei vajutata, ei hakka kliimaseade tööle isegi siis kui kasutate ventilaatori kiiruse regulaatorit (1). Autosse jõuab ainult ventilaatori tööst tulev õhk.

Ventilaatori kiiruse reguleerimine

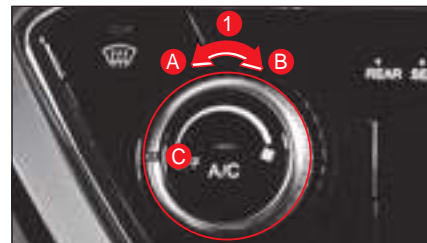

- Ventilaatori kiiruse regulaatori keeramine (1) A suunas vähendab ventilaatori kiirust ning selle keeramine B suunas suurendab ventilaatori kiirust.
- Kui ventilaatori kiiruse regulaatori (C) on asendis „OFF“, siis soojendi ja kliimaseade deaktiveeritakse.

Temperatuuri kontrollimine

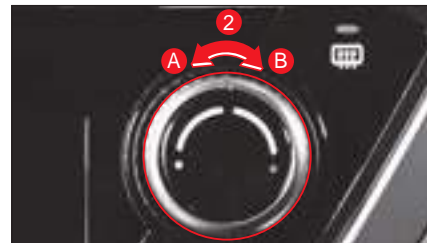

- Temperatuuri regulaatori keeramine (2) A suunas vähendab temperatuuri ning selle keeramine B suunas suurendab temperatuuri.

Sulatamine ja udu eemaldamine

- Sulatamise ja uduvastase nupu vajutamine lülitab märgutule sisse ja õhuvoo suund muudetakse esiklaasilt külglasistele. Seekord aktiveeritakse kliimaseade ja režiim lülitub värske õhu režiimile.
- Sulatamise ja uduvastase funktsiooni välja lülitamiseks vajutage kas õhuvoo režiimi nuppu või Max A/C lüliti.



Tsirkulatsiooniõhu ja värske õhu režiimi vahetamine

- Tsirkulatsiooniõhu/värske õhu lüliti vajutamine lülitab märgutuli sisse ja režiim muudetakse tsirkulatsiooniõhu režiimile.
- Tsirkulatsiooniõhu/värske õhu lüliti uuesti vajutamine lülitab märgutuli välja ja režiim muudetakse värske õhu režiimile.



Hoiatus

- Ärge kasutage tsirkulatsiooniõhu režiimi kauem kui vaja. See võib autos hapnikuvaeguse tõttu peavalu ja uimasust põhjustada. Samuti võib akendele tekkida niiskus, mis halvendab nähtavust ja võib põhjustada õnnetuseohtu.
- Olge ettevaatlik, et heitgaas auto sisemusse ei pääseks. See võib põhjustada vingugaasimürgituse.
- Kasutage tsirkulatsiooniõhu režiimi piirkonnas, kus tolm ja suits võivad auto salongi pääseda. Pärast seda lülitage režiim ventileerimiseks värske õhu režiimile.

MAX A/C lüliti

Kui soojendi ja kliimaseadme töötamise ajal vajutatakse Max A/C lüliti, siis töötab süsteem järgmistel tingimustel.

Süsteem saab töötada tingimusel, et temperatuuri regulaator seatakse kõige vasakpoolsemasse 9. asendisse.

- Kliimaseadme kasutamine
- Lülitage sisse tsirkulatsiooniõhu režiim
- Suunake õhuvoo näo suunas



Õhuvoo suuna valimine

Vajutage õhuvoo režiimi nuppu soovitud suunas.

Märgutuli lülitub sisse.

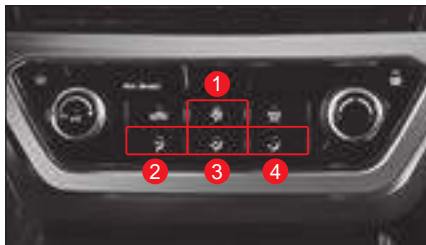

1		Õhuvoo on suunatud jalgadele, esiklaasile ja küljklasasidele
2		Õhuvoo on suunatud näole (vaikimisi seade jahutamise jaoks)
3		Õhuvoo on suunatud näku ja jalgadele
4		Õhuvoo on suunatud jalgadele (vaikimisi seade soojenduse jaoks)

Märkus

- Kui õhuvoo suund on seatud jalgadele, väljub esiklaasi ja ukseklaasi poole natuke õhku, et vältida esiklaasil niiskuse teket.

Klaasisoojendi kasutamine

Kui klaas on härmatise või uduga kaetud, saate te härmatise või udu klaasisoojendit kasutades eemaldada.

- Klaasisoojendi kasutamiseks vajutage klaasisoojendi lülitit. Märkutuli lülitub sisse ja klaasisoojendi töötab umbes 12 minutit.
- Klaasisoojendi kasutamise lõpetamiseks vajutage uuesti klaasisoojendi lülitit. Märkutuli kustub ning klaasisoojendi ei tööta enam.



Esiklaasisoojendi



Tagaklaasi soojendi



Küljepeeglite soojendid

Märkus

- Klaasisoojendi töötab ainult mootori töötamisel
- Kui te kasutate klaasisoojendit, siis samaaegselt töötavad esi- ja tagaklaasi ning küljepeeglite soojendid.
- Pärast seda, kui klaasisoojendi on 12 minutit töötanud ning te tahate soojendit 10 minuti jooksul uuesti kasutada, töötab klaasisoojendi umbes 6 minutit.

3

Klaasil oleva niiskuse eemaldamine

- 1 Vajutage sulatamise ja uduvastast lüliti (1).
Märgutuli lülitub sisse.
 - 2 Lülitage ventilaatori kiiruse regulaator (2) mis tahes teise asendisse kui „OFF“.
- Klaasilt niiskuse kiireks eemaldamiseks seadistage ventilaatori kiirus kõige kiiremale režiimile.
 - Klaasi välisküljel oleva härmatise või udu eemaldamiseks seadke temperatuur kõrgeks (3).



Märkus

- Kui te vajutate sulatamise lüliti (1), siis kui kliimaseade (A/C) töötab, hakatakse kasutama värsket õhu režiimi.
- Klaasile tekkiva niiskuse vältimiseks on soovitatav seada tsirkulatsiooniõhu/värsket õhu lüliti (4) värsket õhu režiimile.



Hoiatus

- Vihma või kõrge õhuniiskusega lülitage tsirkulatsiooniõhu/värsket õhu lüliti värsket õhu režiimile ja suunake õhuvoo esiklaasile. Vihma või kõrge õhuniiskusega võib esiklaasile ja muudele akendele tekkida niiskus isegi siis, kui kliimaseade on sisse lülitatud. See võib põhjustada ees, külgedel ja taga halva nähtavuse, mis võib põhjustada väga ohtliku olukorra.



Hoiatus

- Kui sulatamise ja uduvastane režiim on sisse lülitatud ja õhuvoo on suunatud allosasse või esiklaasile, ärge kasutage kliimaseadet liigselt. See võib tekitada esiklaasi välispinnale niiskuse, kuna auto salongis ja autost väljaspool on erinev temperatuur. Sellisel juhul eemaldage klaasipuhastite abil kiiresti esiklaasi välispinnalt niiskuse ja muutke välispinna niiskuse vähendamiseks õhuvoo suund esiklaasile.
- Eemaldage talvel ja suvel õhu sisselaskevast kindlasti võõrkehad (lumi, mahalangenud lehed jne), et klaasile ei tekiks niiskust.

Rooli kõrguse/kauguse reguleerimine

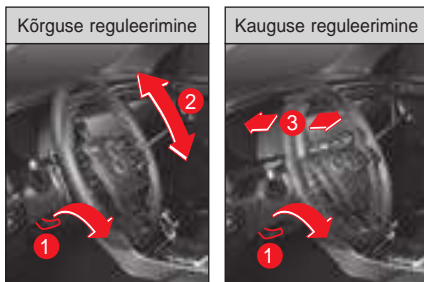

- 1 Lükake rooli hoob (1) alla.
- 2 Reguleerige rooli asendit korralikult üles/ alla (2) ja ette/taha (3).
- 3 Tõstke rooli hoob (1) üles.

Pärast rooli reguleerimist kontrollige, kas rool on kindlalt lukustatud.

Hoiatus

- Veenduge, et rool on enne sõitma hakkamist turvaliselt lukustatud.
- Ärge rooli sõidu ajal reguleerige. Nii võite tõsise õnnetuse põhjustada.

Hoiatus

- Ärge keerake rooli lõpuni vasakule või paremale ning hoidke sellist asendit mootori töötades 10 sekundit või kauem. Nii võite roolisüsteemi ülekoormusega kahjustada.

Roolisoojendi*



- Roolisoojendi aktiveerimiseks vajutage mootori töötades roolisoojendi lüliti. Armatuurlaual hakkab märgutuli töötama.
- Roolisoojendi deaktiveerimiseks vajutage uuesti roolisoojendi lüliti. Armatuurlaual lakkab märgutuli töötamast.

Hoiatus

- Ärge kinnitage rooli külge abinuppu. See võib roolis olevat soojendit kahjustada ning ohutut juhtimist takistada.

Märkus

- Roolisoojendi lüliti olek säilitatakse isegi siis, kui mootor välja ja uuesti sisse lülitatakse.

Signaal

Signaali vajutamise ajal kõlab hoiatussignaal.

Hoiatus

- Signaali kasutamine võib jalakäijaid ehmatada. Kasutage seda ettevaatlikult ainult siis, kui see on hädavajalik.

Smart audio*



Hoiatus

- Android autot ja Car Playd ei pruugita mõnedes autodes ei toetada või mõned funktsioonid ei pruugi vastava seadme spetsifikatsioonide või omaduste tõttu ühilduda.
- Vastavate seadmete ühendamine autoga ei pruugita olla toetatud või mõned funktsioonid ei pruugi vastava videopleieri või MP3-mängija spetsifikatsioonide või omaduste tõttu ühilduda.
- Vastava Bluetooth seadme spetsifikatsioonide või omaduste tõttu ei pruugi ühenduse loomine autoga olla toetatud või kasutusviis võib olla erinev.

- Mõned USB-mälupulgad ja SD-kaardid ei pruugi auto vastava seadmega ühilduda. Ühildamatu mälukaardi kasutamine võib kahjustada autos olevat seadet, mälukaarti või mälukaardile salvestatud andmeid.

Märkus

- Üksikasjalikke selgitusi sõidukis oleva teabe- ja meelelahutussüsteemi, sh Smart audio, AV/navigatsiooni ja andmekandjate pesade kohta leiate eraldi pakutavast kasutusjuhendist.
- Kui soovite ühendada välise seadme auto teabe- ja meelelahutussüsteemiga (sh Smart audio, AV/navigatsiooni ja andmekandjate pesad), siis vastava seadme ühendamise ja kasutamise kohta leiate vastava seadme kasutusjuhendist.



Hoiatus

- Tagumine kaamera ekraan ei tööta tarkvara värskenduse ajal. Tarkvara uuendamiseks peatage alati auto ja ärge sõitke autoga enne, kui värskendus on lõpetatud.
- Kui tagakaamera on aktiveeritud, olge tagurdamisel ettevaatlik, kuna tagaolev takistus võib olla hoiatussõnumite ja parkimise abijoonete taga peidus.

- Smart audiol on 8-tolline puutetundlik ekraan ja neli nuppu ning seda saab juhtida roolinuppude abil.
- USB-port võimaldab teil ühendada väliseid seadmeid andmekandja pistikupesaga.
- Koos Bluetoothi ja tahavaatekaameraga toetatakse järgmisi rakendusid: Android Auto (Android seadmetele) ja CarPlay (iOS seadmetele). (iOS seameid saab USB-pordiga laadida.)
- Smart audio kasutamisel kuvatakse armatuurlaual.



Hoiatus

- Sõidu ajal ei toetata turvalisuse eesmärgil videoesitust, vaid ainult heliesitust. Auto peatumisel toetatakse uuesti videoesitust.
- Ärge kasutage audiosüsteemi pikka aega, kui mootor on välja lülitatud. Aku võib tühjaks saada.

AV/Navigatsioon*

- AV/navigatsiooni saab juhtida 12,3-tollise elektrostaatilise puutetundliku paneeliga (sh 9,0-tollise ekraaniga) ja roolinuppudega (häältuvastus toetatud).
- USB-port võimaldab teil ühendada väliseid seadmeid andmekandja pistikupessa.
- See näitab juhi visuaalset mugavust parandamiseks soojendi ja kliimaseadme tööd.
 - Seda rakendatakse ainult A-tüüpi soojenditele ja kliimaseadmetele (DATC).
 - Soojendit ja kliimaseadet ei saa ekraaniga juhtida.
- Toetatud funktsioonide hulka kuuluvad: Bluetooth, micro SD-kaart (navigatsioon), tahavaatekaamera Android Auto (Android seadmetele) ja CarPlay (iOS seadmetele). (iOS seameid saab USB-pordiga laadida.)
- Mõningat teavet AV-/navigatsiooni toimingute kohta kuvatakse armatuurlaual.



Hoiatus

- **Veenduge, et kasutate navigatsiooni ja videoga seotud funktsioone alles siis, kui olete auto turvalises kohas peatanud või parkinud.**



Hoiatus

- **Ärge kasutage AV-/navigatsioonisüsteemi pikka aega, kui mootor on välja lülitatud. Aku võib tühjaks saada.**



Hoiatus

- **Tagakaamera ekraan ei tööta tarkvara värskenduse ajal. Tarkvara uuendamiseks peatage alati auto ja ärge sõitke autoga enne, kui värskendus on lõpetatud.**
- **Kui tagakaamera on aktiveeritud, olge tagurdamisel ettevaatlik, kuna tagaolev takistus võib olla hoiatussõnumite ja parkimise abijoonete taga peidus.**

MP3 audiosüsteem*



Märkus

- **Üksikasju MP3-audiosüsteemide jms kohta leiate eraldi kasutusjuhendist.**
- MP3-audiol on 4-tolline LCD-ekraan ning seda saab juhtida roolinuppude abil.
- USB-port võimaldab teil ühendada väliseid seadmeid multimeediumi pistikupessa.
- MP3-audiosüsteem toetab iOS-i ja Bluetooth-i USB-pordi kaudu.

Multimeediami pesad



USB-pordi abil saate sõidukiga ühendada väliseid heli-/videoseadmeid, nagu USB-mälupult ja iPod .



Hoiatus

- Mõnda USB-mälupulka ja välist heli-/videoseadet ei pruugi USB-pordi kaudu mängida saada.

Roolinuppudega juhtimine

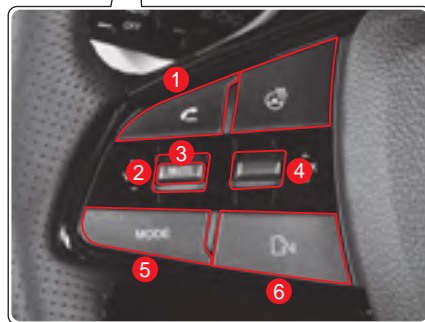

- 1 Bluetooth-vabakäefunktsiooni nupp
- 2 Helitugevuse hoob
- 3 Vaigistamise nupp
- 4 Meedia otsimise (SEEK) lüliti
- 5 Heliallika valimise nupp
- 6 Häältuvastuse nupp



Häältuvastuse funktsioon

See mugav funktsioon võimaldab teil häältuvastuse kaudu meelelahutussüsteemi erinevaid funktsioone kasutada.



Helitugevuse kontrollimine

Tõstab või langetab helitugevust.



Bluetooth-vabakäefunktsioon

Te saate oma mobiiltelefoni autoga läbi Bluetoothi ühendada ja seda kasutada.

Märkus

- Lisateavet Bluetooth-vabakäesüsteem kohta leiate eraldi kaasasolevast kasutusjuhendist.

Vaigistamine

- Kui audiosüsteem on sisselülitatud, lülitab vaigistamise nupu vajutamine häälväljundi välja. Selle uuesti vajutamine lülitab häälväljundi jälle sisse.
- Kui audiosüsteem on sisselülitatud, siis vaigistamise nupu vajutamine ja all hoidmine lülitab audiosüsteemi välja.

MODE Heliallika valimine

- Iga kord kui te heliallika nupule vajutate, siis AV heliallikas muutub.
- Kui AV-süsteem on väljalülitatud, lülitab vaigistamise nupu vajutamine AV-süsteemi sisse.

SEEK Meedia otsimine („SEEK”)

Klassifikatsioonid	„SEEK” hoova üles/alla vajutamine	Lükake „SEEK” hoob üles/alla ja hoidke seda
Meedimekraanil esitamine		Liigub eelmise/ järgmise lugude loendisse (hetke taasesitus säilitatakse)
Mõnel muul ekraanil kui meedimekraan esitamine	Esitab eelmise/ järgmise pala	
Raadioekraanil kuulamine	Liigub eelmisele/ järgmisele salvestatud kanalile	Liigub eelmisele/ järgmisele saadaolevalt raadiosagedusele
Mõnel muul ekraanil kui raadioekraan esitamine		

Märkus

- Kuna mõned meediumiseadmed võivad teistmoodi töötada, lugege palun vastava seadme kasutusjuhendit.

Antenn (GPS, raadio, DAB (EL), GSM (E-call))



Kui audiosüsteem on sisse lülitatud, võtab antenn vastu järgmisi raadiolaineid.

EL

- MP3 audio: raadio, DAB, GSM
- Smart audio: GPS, raadio, DAB, GSM
- AV/Navigatsioon: GPS, raadio, DAB, GSM

GEN

- MP3 audio: raadio, GSM (Venemaa)
- Smart audio: GPS, raadio, GSM (Venemaa)

Pistikupesa

Pistikupesa (keskpaneeli esikülg)



Pistikupesa (keskpaneeli tagakülg)
(Ilma AC (vahelduvvoolu) muundurita)



Pistikupesa (pagasiruumi vasakpoolne alumine osa)

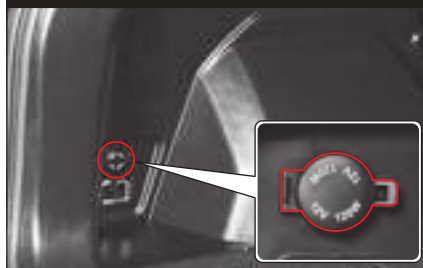

Pistikupesa (12V, 120W) on autosse paigaldatud eraldi elektriseadme kasutamise võimaldamiseks.

! Hoiatus

- Sõrmede pistikupesasse pistmine võib põhjustada vigastusi, näiteks elektrilööki.
- Pärast pistikupesasse ühendamist kasutage kindlasti eraldi elektriseadet. Auto juhtmete meelevaldne muutmine ja elektriseadme kasutamine võib põhjustada õnnetuse, näiteks tulekahju.
- Jälgige pistikupesa nimivõimsust (12V, 120W). Kui seda ei tehta, võib pistikupesa ja ühendatud seade rikkeid või tõrkeid põhjustada.
- Siiski tuleb olla ettevaatlik, kuna pistikupesa liiga sagedas kasutamine ajal, kui mootor on välja lüüritatud, võib põhjustada aku tühjenemist.
- Kui pistikupesa ei kasutata, sulgege kindlasti pistikupesa kate. Vastasel juhul võivad võõrkehad või vedelikud (nt vesi) pistikupesasse sattuda, kahjustades seadet ja põhjustades elektrilööki.

AC (vahelduvvoolu) muundur*

Vahelduvvoolu muundur (keskpaneeli tagakülg)

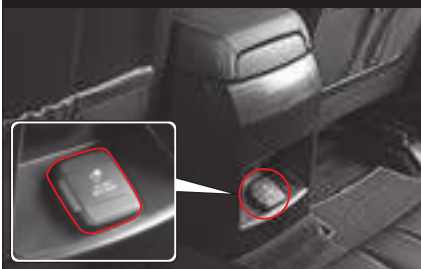

Vahelduvvoolu muundur on mugavusseade, mis teisendab auto 12V alalisvoolu elektrienergiaks 220V (200 W) [110V (150W)], mis on kodude jaoks mõeldud elektrienergia, võimaldades teil elektriseadme, näiteks sülearvuti, nutitelefone, mobiil-TV, valgustusseadme, akulaadija jne ühendada ja seda kasutada.

- Vahelduvvoolu muunduri kasutamiseks, avage vahelduvvoolu muunduri pistikupesa kaas ja ühendage elektriseade.

AC (vahelduvvoolu) muunduri kasutamine

- Kui mootor on sisse lülitatud või süütelüliti ON olekus, vajutage vahelduvvoolu muunduri lüliti. Kui märgutule süttimisel väljastatakse 220V (110V) pinget. Lüliti uuesti vajutamisel kustub märgutuli ja vahelduvvoolu muunduri töö peatub.
- Vahelduvvoolu lüliti olek säilitatakse isegi siis, kui mootor välja ja uuesti sisse lülitatakse.

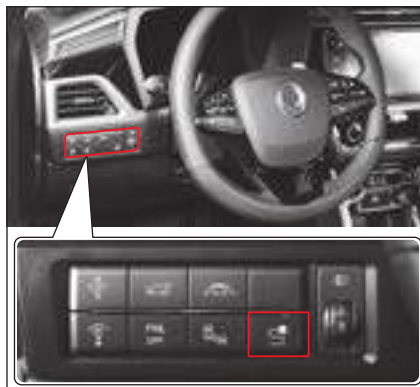

Hoiatus

Vahelduvvoolu muunduri kasutamise ajal tähelepanuta jätmine on väga ohtlik, kuna selle elektristandard on ette nähtud koduseks kasutamiseks. Eriti järgige alati allpool välja toodud ettevaatusabinõusid.

- Ärge kasutage elektriseadmeid (veekeetja, röster, triikraud jne). See võib tulekahju põhjustada.
- Ärge sisestage vahelduvvoolu muunduri pistikupessa võõrkehaseid ega puudutage seda kätega. See võib põhjustada elektrilöögi või tulekahju.
- Ärge lubage väikelastel vahelduvvoolu muunduri pistikupesa puudutada. See võib põhjustada elektrilöögi või tulekahju.
- Ärge puudutage ega kasutage vahelduvvoolu pistikupesa märgade kätega. See võib põhjustada elektrilöögi, mis võib omakorda lõppeda tõsiste vigastuste tekkimisega.
- Ärge kasutage vahelduvvoolu muundurit ja ühendatud seadet pikka aega suletud ja ventileerimata kohas. See võib põhjustada vingugaasimürgituse.

3



Hoiatus

- Ärge kasutage vahelduvvoolu muundurit ega ühendage vahelduvvoolu muunduriga elektriseadmeid pikaks ajaks, kui mootor on välja lülitatud. Aku võib tühjaks saada.
- Isegi seade, mis näitab vahelduvvoolumuunduri nimivõimsusest väiksemat energiatarvet, ei pruugi mis tahes järgmistest juhtudest normaalselt töötada.
 - Kodumasin, mis vajab töötamiseks tugevat voolu
 - Mõõteseade, mis peab täpseid andmeid töötlema
 - Seade, mis nõuab stabiilset toiteallikat
- Ärge ühendage vahelduvvoolu muunduriga elektriseadet, mille energiatarve on suurem kui 220V (200W). See võib elektrilise ülekoormuse tõttu tulekahju tekitada.
- Ärge ühendage vahelduvvoolu muunduriga nõuetele mittevastavaid elektriseadmeid, mis tekitavad liigseid elektromagnetilisi laineid. See võib põhjustada audio- või AV-süsteemile müra ja sõiduki elektriseadmed võivad ebaharilikult töötada.
- Ärge ühendage vahelduvvoolu muunduriga korraga kahte või enamat elektriseadet või komponenti. See võib elektrilise ülekoormuse tõttu tulekahju tekitada.

- Ärge ühendage vahelduvvoolu muunduriga vigast elektriseadet. See võib kahjustada vahelduvvoolu muundurit ja auto elektrisüsteemi.
- Kui vahelduvvoolu muunduri sisendpinge väheneb, siis märgutuli vilgub ja vahelduvvoolu muundur lülitatakse automaatselt välja. Selle eesmärk on vahelduvvoolu muundurit, auto elektrisüsteemi ja ühendatud seadet kaitsta. Kui vahelduvvoolu muunduri sisendpinge suureneb, töötab vahelduvvoolu muundur uuesti tavapäraselt.
- Ärge asetage elektroonilist võtit vahelduvvoolu muunduri lähedusse. See võib vahelduvvoolu muunduri elektromagnetilise laine tõttu elektroonilise võtme sujuvat töötamist takistada.
- Kui te ei kasuta vahelduvvoolu muundurit, lülitage vahelduvvoolu muunduri lüliti välja ja sulgege pistikupesade kate.

Päikesesirmid ja kaardihoidja (juhiiste)

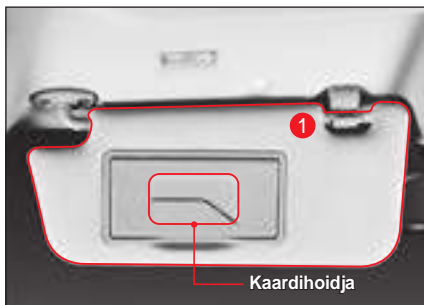

Päikesesirmid

Päikesesirmi langetades saate päikest eest või külgedelt varjata (1).

- Päikesesirmi (2) asukohta saate reguleerida päikese külgedelt varjamiseks.

Kaardihoidja

Kaardihoidja asub päikesesirmi sisekattes. Kaardihoidjas on mugav hoida kiirtee piletit või kaarti.



Hoiatus

- Päikesesirmi reguleerimine või kaardihoidja või peegli kasutamine sõidu ajal võib põhjustada hooletut sõitmist või blokeerida juhi vaatevälja, mis omakorda võib õnnetuse põhjustada.
- Reguleerige või kasutage päikesesirmi ja kaardihoidjat pärast auto peatamist või parkimist.

Peegel ja meikimisvalgusti

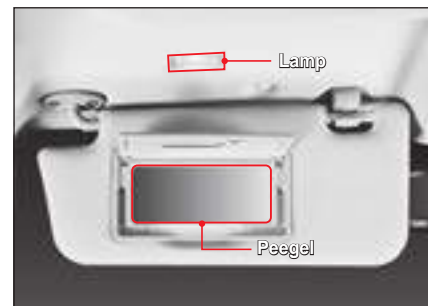

- Peegli kasutamiseks langetage päikesesirm ja tõstke kate üles.
- Kui te peeglikatte üles tõstate, süttib meikimisvalgusti.



Hoiatus

- Pärast päikesesirmi peegli kasutamist sulgege kindlasti peeglikate. Kui te seda ei tee, võib meikimisvalgusti põlema jääda ja aku tühjaks saada. Samuti võib avatud peeglikate vigastusi tekitada.

Käepide/riidenagi

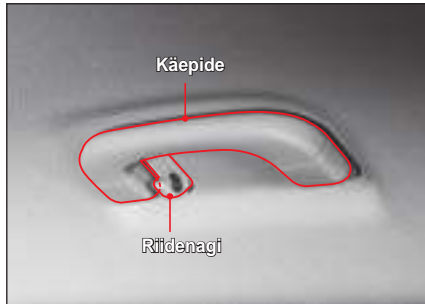

- Käepide on paigaldatud juhiistme, kaassõitja istme ja külgmiste tagaistmete kohale lakke (laepaneel).
- Riidenagi asub tagaistmete laes asuva käepidemes.



Hoiatus

- Ärge riputage riidenagile muid esemeid peale riiete. See võib põhjustada külgmise turvapadja vallandumise õnnetuse ajal, mille tagajärjeks võib olla auto kahjustamise ja salongis viibiva reisija vigastamine või surmamine.



Hoiatus

- Ärge riputage riidenagile raskeid riideid. See võib riidenagi ja lage (laepaneeli) kahjustada.

Esi-/tagaistme topsihoidjad



Topsihoidja asub keskpaneeli esiosas.

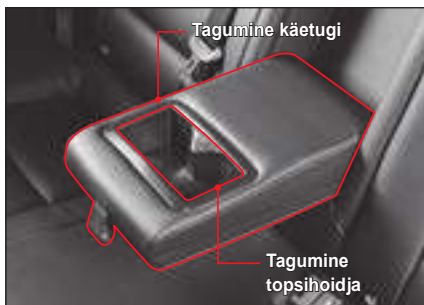

Tagaistme topsihoidjat saate kasutada, kui langetate tagaistme käetoe.



Hoiatus

- Tassis olev kuum vedelik võib üle voolata või lekkida ja põletushaavu tekitada.
- Pöörake sõidu ajal topsihoidjale erilist tähelepanu, kuna tass ja selle sees olev vedelik võivad ümber minna.
- Tuleb olla ettevaatlik, kuna kui tassis olev vedelik satub lülititesse või nappudesse, võib see põhjustada süsteemi funktsioonide häireid.

Eesmine panipaik



Eesmine panipaik asub käigukangi lähedal. Kasutage eesmist panipaika pisikeste esemete hoidmiseks.



Hoiatus

- Olge ettevaatlik, kuna eesmises panipaigas olevad esemed võivad maha kukkuda või käigukangi käsitsemist takistada.

Prillitoos



Prillitoosi avamiseks vajutage katte keskosale. Sulgemiseks lükake see üles.



Hoiatus

- Juhtige autot ainult nii, et prillitoos oleks pärast selle kasutamist täielikult suletud. Avatud prillitoos võib teid takistada tahavaatepeeglist auto taga toimuvat olukorda tuvastamast. Samuti võib see ootamatu pidurduse korral vigastusi tekitada.

Kindalaegas

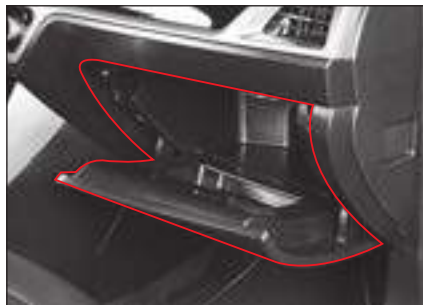

Kindalaekas saab mugavalt hoida sõiduki registreerimisega seotud dokumente või autos kasutatavaid esemeid.

- Kindalaeka avamiseks tõmmake kindalaeka hooba.



Hoiatus

- Kindalaeka lahti jätmine võib õnnetuse või järsu pidurdamise korral sõitjat vigastada. Sõidu ajal sulgege kindalaegas.
- Ärge hoidke kindalaekas, konsoolis või auto salongis tuleohtlike materjale ega sigaretisüütajat jms. Suvel võib see auto sisetemperatuuri soojenemisel plahvatada.

Märkus

- Kindalaeka valgusti lülitub kindalaeka avamisel sisse, kui esi-/tagatulede lüliti on asendis „ON”.

Konsoolilaegas



- Esiistmete reisijad saavad esemeid mugavalt konsoolis hoida.
- Konsooli saab juhi mugavuse suurendamiseks ette või taha libistada.



Hoiatus

- Ärge hoidke varguse ärahoidmiseks konsoolilaegas ühtegi väärtuslikku eset.
- Ärge hoidke konsoolil eset, mis võib kergesti kahjustuda või tekitab müra, kuna see võib sõidu ajal liikuda.
- Ärge hoidke kindalaekas, konsoolis või auto salongis tuleohtlike materjale ega sigaretisüütajat jms. Suvel võib see auto sisetemperatuuri soojenemisel plahvatada.

Uksetaskud



Raamatuid, ajakirju, veepudeleid või jooke saab hoida uksetaskus.

Istme seljatoe tasku



Istme seljatoe taskus saab mugavalt hoida ajakirju või - lehti.



Hoiatus

- Äрге hoidke istme seljatoe taskus kääre, nuge ega muid vale suurusega esemed. See võib ootamatu pidurdamise või auto kokkupõrke korral vigastusi tekitada.

Pagasi ülemine kate

Pagasi ülemist katet kasutatakse pagasi varjamiseks.

Pagasi ülemise katte paigaldamine

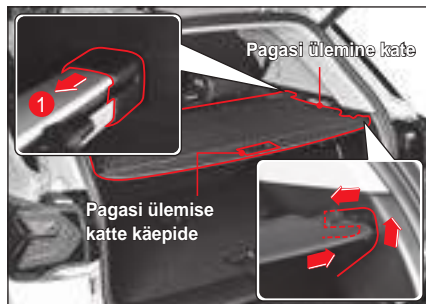

- 1 Asetage pagasi ülemise katte mõlemad otsad sõiduki kere soonde, neid noolega näidatud suunas vajutades (1).
- 2 Tõmmake pagasi ülemise katte käepidet ja kinnitage see sõiduki kere soonde.

Pagasi ülemise katte asendi reguleerimine



Pagasi ülemise katte saab kinnitada vastavalt tagaistme seljatoe nurga reguleerimise tasemele ühe- või kahetasandilisele positsioonile.



Hoiatus

- Ärge asetage pagasi ülemisele katele esemeid. Nii võivad esemed ettepoole pörkuda, vigastades seeläbi reisijaid või pagasi ülemist katet.
- Ärge suruge pagasi ülemise katte ülemist osa jõuga. See võib pagasi ülemist katet kahjustada.
- Ärge liigutage pagasi ülemist katet, kui see välja tõmmatakse. See võib pagasi ülemist katet kahjustada.
- Kui pagasi ülemine kate on 1. tasemel, ärge laske tagaistme seljatuge sunniviisiliselt 1. tasemelt 2. tasemele. See võib pagasi ülemist katet kahjustada.

Pagasi ülemise katte hoiustamine

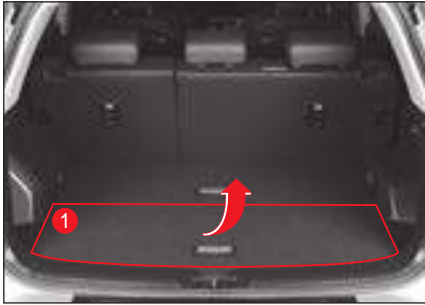

1 Tõstke pagasiruumi paneel (1) noolega näidatud suunas.



2 Tõstke pagasiruumi paneeli LH/RH külgmised katted välja (2).



3 Tõmmake pagasi ülemise katte vasak/parem ots (3) sissepoole ja kinnitage soonde. Samamoodi tuleb teha ka teise küljega.



4 Veenduge, et pagasi ülemine kate on turvaliselt kinnitatud.

Pakiruumi paneel



Pakiruumi paneel on jagatud kahte osasse.

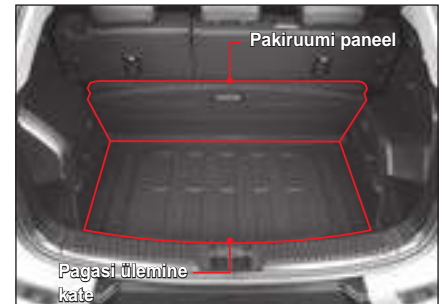

Pakiruumi paneeli saab hoida pildil näidatud viisil ja pagasi ülemine kate asub selle alumises osas.

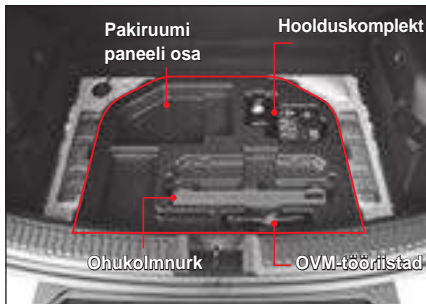

Pakiruumi paneeli osa sisaldab hoolduskomplekti, ohukolmnurka ja OVM-tööriistu.

Pakivõrk

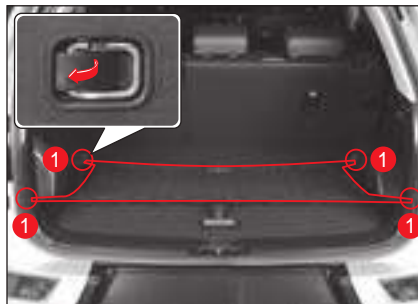

Pakivõrk takistab pagasiruumi laaditud esemete liikumist.

- Pakivõrgu paigaldamisel võtke konks (1) noolega näidatud suunas välja ja kinnitage pakivõrk selle külge.

Hoiatus

- Ärge proovige pakivõrguga kinnitada liiga mahukaid või raskeid esemeid. Sellisel juhul võib ese pakivõrgust välja kukkuda või pakivõrku kahjustada.
- Kinnitamise ajal hoidke pakivõrgust kindlalt kätega kinni. Kui te seda ei tee, võib pakivõrgu tagasitõmbamine vigastusi tekitada.
- Ärge kasutage pakivõrku, kui pakivõrgu elastne osa koos kinnitusosaga on kulunud või kahjustatud.

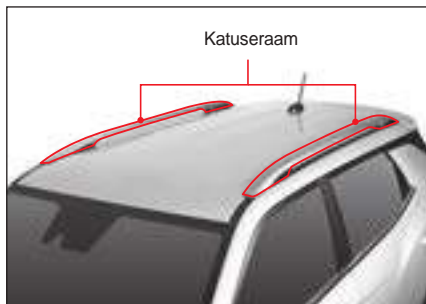

Pagasi saab katuseraami abil sõiduki katusele laadida.

Samuti saab raamile kinnitada spordivahendid, nagu jalgratas, lumelaud ja suusad, kui paigaldate katuseraamile eraldi kanduri.

- Katuseraami maksimaalne kandevõime on 100kg (220 naela).



Hoiatus

- Katuseraamile laaditav pagas ei tohiks ületada maksimaalset kandevõimet. Katuseraamile laaditav pagas ei tohiks katuseraamilt välja turritada. Maksimaalse kandevõime ületamisel või kui pagas ulatub katuseraamilt välja, võib auto või muud teised kahjustada saada. Lisaks mõjub see auto juhtimisstabiilsusele halvasti ja võib sõidu ajal õnnetuse tekitada.
- Kinnitage pagas katuseraamile ohutult ja pikema aja jooksul sõites kontrollilise sageli pagasi kinnitust. Kui katuseraamile laaditav pagas kukub autolt maha, võivad teised autod või jalakäijad viga saada. Nii võite tõsise õnnetuse põhjustada.
- Kui katuseraamile laaditakse pagas, tõuseb sõiduki raskuskese kõrgemale. Kui keerate järsu pidurdamise, järsu pöörde tegemise või suurel kiirusel sõitmise ajal rooli järsult, võib auto muutuda ebastabiilseks, põhjustades õnnetuse või auto ümberpaiskumise.
- Kui pagas laaditakse katuseraamile, kontrollilise sageli katuseraami kinnituspoltide ja mutrite pingutatust.
- Kui katuseraamile on pagas laaditud, sõitke võimalikult madalal kiirusel.



Hoiatus

- Olge ettevaatlik, kuna kui laadite pagasi sellisele auto katuseraamile, kuhu on paigaldatud katuseraam, ei tohiks pagas katuseraamile tööd segada.

Märkus

- Pagasi ja katuseraami vahele tuleb paigaldada kaitsevarustus, näiteks padi või riie, et vältida auto katuseraamile laaditud pagasi ja auto katuse kokkupuutel tekkivaid kahjustusi.

4. Käivitamine ja sõitmine

Siin on äratoodud teave ohutu sõidu jaoks vajalike põhiseadmete kohta ja mugavusvarustuse ning nende kasutamise kohta.

Kirjeldatakse süütelülitit ja elektroonilist võtit, samuti juhti abistavaid süsteeme, nagu näidikuplokk, käigukang, nelikvedu, kiirusehoidja, lisa sõiduabi süsteeme, nagu pidurid ja autonoomne hädapidurdussüsteem, taga ja külje hoiatus, reaal kõrvalekaldumise hoiatussüsteem ning pidurdusabisüsteem.

Süütelüliti (elektroniline võti)*

OFF olek

Süüde on väljalülitatud.



Märgutuli lülitub välja.

- Auto elektriseadmed ei saa elektrivoolu.



Hoiatus

- Süüdet ei saa välja lülitada (OFF asendis valida), kui käigukang ei ole parkimiskäigul (P). Samuti ei saa auto uksi lukustada ja alarmsüsteemi sisselülitada.

Märkus

- Lülitage mootori töötamiseks sisse parkimiskäik ja lülitage seejärel mootor süütelülitile vajutades välja.

ACC olek

Kasutada saab osasid elektriseadmeid.



Süttib oranž ACC märgutuli.

- Kui süütelüliti on OFF asendis, vajutage süütelülitile üks kord ilma piduripedaalile vajutamata.
- Autol tekib elektrivarustus ja osasid elektriseadmeid saab kasutada.



Hoiatus

- Süütelüliti ACC olekus mootor tööle ei hakka. Elektriseadmete pikemaajaline kasutamine võib akut tühjendada.

ON olek

Kasutada saab enamusi elektriseadmeid.



Süttib punane ON märgutuli.

- Kui süütelüliti on OFF asendis, vajutage süütelülitile kaks korda ilma piduripedaalile vajutamata.
- Autol tekib elektrivarustus ja enamust elektriseadmeid saab kasutada.



Hoiatus

- Süütelüliti ON olekus mootor tööle ei hakka. Elektriseadmete pikemaajaline kasutamine võib akut tühjendada.
- Elektronilise võtme tõrke korral vilgub märgutuli süütelüliti ON olekus 5 korda. Laske oma auto SsangYongi volitatud esinduses koheselt kontrollida.

READY olek

Mootori käivitamiseks



Süttib roheline READY märgutuli.

- See on olek, kus käigukang on parkimis- (P) või neutraalsel (N) käigul ja piduripedaal vajutatakse mootori käivitamiseks välja.



Warning

- Mootori saab käivitada ka peale neutraalse (N) käigu valimist. Siiski on ohtum käivitada mootor parkimiskäigul (P).

Märkus

- Peale mootori käivitumist lülitub READY märgutuli välja.

Mootori käivitamine

Lülitades sisse parkimis- (P) või neutraalse käigu (N) ja vajutades süütelülile ning piduripedaalile, mootor käivitub.

Mootori käivitamine

- 1 Minge elektroonilist võtit kaasa võttes autosse.
- 2 Kontrollige, et kõik sõitjad kinnitavad oma turvavööd.
- 3 Kontrollige, et seisupidur oleks rakendatud.
- 4 Lülitage kõik elektriseadmed välja.
- 5 Valige käigukangi P või N asend.
 - **Manuaalkäigukast**
Valige käigukangiga neutraalne (N) käik ja vajutage piduripedaal alla.
- 6 Vajutage piduripedaal alla.
- 7 Kontrollige, kas süütelülil põleb READY märgutuli.
- 8 Käivitage READY märgutule põlemisel süütelülile vajutades mootor.
Mootori käivitumisel lülitub READY märgutuli välja.



Warning

- Mootori saab käivitada ka peale neutraalse (N) käigu valimist. Siiski on ohutum käivitada mootor parkimiskäigul (P).

Märkus

- Diiselmootoriga autot peab enne külma mootori käivitamist eelnevalt soojendada ja autoga ei peaks enne mootori soojenemist sõitma.

Mootori taaskäivitamine, kui mootorit ei saa käivitada

Oodake süütelüliti OFF asendis üle 10 sekundi ja seejärel vajutage uuesti süütelülile, et hoida ära mootori kahjustamine.



Hoiatus

- Ärge hoidke süütelüliti all ega vajutage sellele korduvalt, sest mootorit ei saa käivitada.
- Elektroonilise võtme ühendus ei ole sujuv istmel istmesoojendi töötamisel või auto põrandal ja pedaalide läheduses, kus elektroonilise võtme töö on takistatud.
- Kui mootorit ei saa süütelülile vajutades käivitada, vajutage süütelüliti elektroonilise võtme või laske oma autot SsangYongi volitatud teeninduses või mõnel teisel kvalifitseeritud asjatundjal kontrollida.
 - ☞ Vt "Mootori käivitamine tühja patareiga elektroonilise võtme või häirete korral (hädalokorras)" (lk 4-19)
- Seisatud mootoriga süütelüliti ACC või ON asendis hoidmine ning audiosüsteemi kasutamine tühjendab akut.

Mootori käivitamine talvel

Valjutade külma ilmaga süütelülitile, vajutades samal aja piduripedaali alla, mootor ei käivitu koheselt ja näidikuplokis süttib süüteküünalde märgutuli (00).

Sel juhul hoides piduri- või siduripedaali all kuni süüteküünalde märgutuli lülitub välja, käivitus mootor peale süüteküünalde märgutule väljalülitumist.

Väga külma ilmaga käivitage mootor sujuvalt järgmiselt:

- 1 Hoides piduripedaali all vajutage kaks korda süütelüliti.

Kui süütelüliti on ON asendis, süttib näidikuplokis süüteküünalde märgutuli.

- 2 Oodake mõned sekundid kuni süüteküünalde märgutuli kustub, käivitage mootor, hoides piduripedaali (siduripedaali) all.

Märkus

- Kui mootor on juba soojenenud, ei pruugi süüteküünalde märgutuli süttida.
- Soojenemisaeg võib väheseme jahutusvedeliku kogusega olla pikem. Sooja õhutemperatuuriga (suvel) saab mootori koheselt ilma soojendamata käivitada.

Mootori seiskamine

Mootori saab seisata ainult parkimiskäigul (P) ja allavajutatud piduripedaaliga.

- 1 Hoidke peale auto täielikku peatamist piduripedaal all.
- 2 Valige käigukangi P (automaatkäigukast) või N (manuaalkäigukast) asend.
- 3 Rakendage seisupidur.
- 4 Lülitage mootor süütelülitile vajutades välja ja võtke jalg piduripedaalilt (automaatkäigukast) või siduripedaalilt (manuaalkäigukast).

Kontrollige, et mootor seisaks ja lahkuge autost koos elektroonilise võtmega.

Mis on diiselmootori sissetöötamisrežiim?

Kütuse sissepritse sissetöötamisrežiim toimub autoga sõitmise ja peatumise ajal, et säilitada mootori optimaalsed tingimused.

Sel juhul võib olla mootoris kerge vibratsioon ja müra. See ei tähenda riket.

Mis on mootori isepuhastuse tööheli?

Kui mootor peale sõitmist seiskub, viib süsteem läbi õhu sisselaske ja heitgaaside väljalaske klappide automaatse puhastamise ja positsiooni meeldejätmise.

Sel juhul võib tööheli tekkida mootoris sõltuvalt mootori seisukorrale ja isepuhastavatele omadustele. See ei tähenda riket.

Mootori sõidu ajal seiskamine (hädaolukorras)

Kui peate hädaolukorras, nagu avarii või auto kahjustumine sõidu ajal, mootori seiskama, hoidke süütelüliti vähemalt 3 sekundit all või vajutata 1,5 sekundi jooksul sellele kolm korda.

Mootor seiskub ja süütelüliti läheb ACC asendisse.



Warning

- Ärge kunagi seisake sõidu ajal mootorit, välja avarii või rikke korral. See võib muuta roolikeeramise raskemaks ja vähendada pidurdusvõimet, muutes olukorra väga ohtlikuks.

Märkus

- Kui auto sõidab jätkuvalt väljalülitatud mootoriga, saate mootori uuesti käivitada, pannes käigukangi neutraalsele (N) käigule ja vajutades süütelülile ilma piduripedaalile vajutamata.

Süsteemi ohutusrežiim

Süsteemi kriitilise vea ilmnemisel või elektri- või kütusesüsteemi tõrgete korral läheb süsteem auto süsteemide kaitsmiseks ohutusrežiimi.

Kui auto läheb ohutusrežiimi, võib süttida mootori hoiatustuli ja auto jõudlus väheneda või mootor seiskuda.



Hoiatus

- Kui auto läheb ohutusrežiimi, peatage auto koheselt ohutus kohas, lülitage mootor välja ja laske auto pukseerida SsangYongi volitatud esindusse või mõne teise kvalifitseeritud asjatundja juurde ning laske vastavat süsteemi kontrollida.
- Autoga süsteemi ohutusrežiimis sõites on mootoripöörded fikseeritud mitte võimaldades normaalset sõitu ja mootor võib seiskuda. Sõidu jätkamine võib süsteemi märkimisväärselt kahjustada.

Ettevaatus süütelüliti kasutamisel



Warning

- Elektroonilise võtme süsteem võimaldab käivitada auto süütelülitle vajutades, hoides samal ajal piduripedaali all. Isikud, kes süsteemi ei tunne, peavad sellega olema ettevaatlikud mootori kontrollimise ajal ja muudes olukordades. Lisaks võivad lapsed mootori käivitada.
- Ärge kunagi vajutage süütelülitle sõidu ajal. See võib tekitada ohtliku olukorra kütuse pealeande katkestamise tõttu.



Hoiatus

- Hoidke käivitamise ajal piduripedaal kindlasti all.
- Ärge vajutage mootori käivitamisel gaasipedaali.
- Kui mootorit ei saa käivitada, oodake vähemalt 10 sekundit ja proovige uuesti.
- Peale mootori käivitamist laske sell 1-2 minutit tühikäigul töötada ning alustage siis sõitu. Sõitke eriti talve ajal umbes 300 m aeglaselt, et mootoripöörded ja muud sõidusüsteemid saaksid sujuvalt tööle hakata.
- Avades ukse elektroonilise võtmega süütelüliti ON asendis või mootori töötades, kuvatakse näidikuplokis hoiatus ja antakse helisignaali.
- Ärge kindlasti käivitage mootorit, kui kontrollite autot väljaspoolt, eriti mootoriruumis.
- Ärge kasutage mitte originaalvõtit või kopeeritud võtmega.

- Elektroonilise võtme ühendus ei ole sujuv istmel istmesoojendi töötamisel või auto põrandal ja pedaalide läheduses, kus elektroonilise võtme töö on takistatud.
- Autot juhivad erinevad elektroonilised juhtplokid. Kasutades raadiolaineid või elektromagnetlaineid väljastavaid seadmeid elektroonilise võtme läheduses või autos, võib tekkida auto erinevates juhtplokkides tõrked.
- Kasutades süütelüliti, kui nutitelefoni on elektroonilise võtme lähedal või nutitelefoni auto elektripistiku kaudu laadimisel ei pruugi mootor käivituda.

Süütelukk (süütevõti)

OFF asend (LOCK)

Süüde on väljalülitatud.

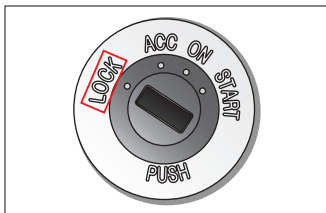

- Auto elektriseadmed ei saa elektrivoolu.

Märkus

Süüteluku valgustus

- Autosse sisenemiseks ukse avamisel süttib süütekuku valgustus. Ukse sulgemisel lülitub valgustus autod umbes 10 sekundi möödudes välja.

ACC asend

Kasutada saab osasid elektriseadmeid.



- Autol tekib elektrivarustus ja osasid elektriseadmeid saab kasutada.
- ACC asendist OFF (LOCK) asendisse keeramisel vajutage süütevõtmele seda samal ajal keerates.

Märkus

Võtme meeldetuletus

- Avades juhiukse, kui võti on süütelukus (ACC või LOCK asend), kõlab helisignaali, tuletamaks juhile meelde, et võti on süütelukus.

ON asend

Kasutada saab enamusi elektriseadmeid.



- Autol tekib elektrivarustus ja enamust elektriseadmeid saab kasutada.
- See on süütevõtme asend mootori töötamise.

START asend

Mootori käivitamine

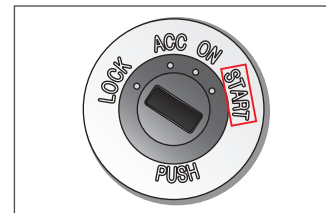

- See on olek, kus käigukang on parkimis- (P) või neutraalsel (N) käigul ja piduripedaal vajutatakse mootori käivitamiseks välja.
- See on mootori käivitamise asend. Keerake süütevõti mootori käivitamiseks asendisse "START". Mootori käivitumisel vabastage võti. Süütevõti naaseb automaatselt ON asendisse.



Hoiatus

- Mootori saab käivitada ka peale neutraalse (N) käigu valimist. Siiski on ohutum käivitada mootor parkimiskäigul (P).

Mootori käivitamine

Mootori käivitamiseks lülitage sisse P või N käik, sisestage süütevõti süütelukki ja keerake see piduripedaali allhoides asendisse START.

Mootori käivitamine

- 1 Sisenege autosse koos REKES võtmega (süütevõti).
- 2 Kontrollige, et kõik sõitjad kinnitavad oma turvavööd.
- 3 Kontrollige, et seisupidur oleks rakendatud.
- 4 Lülitage kõik elektriseadmed välja.
- 5 Valige käigukangi P või N asend.
 - **Manuaalkäigukast**
Valige käigukangiga neutraalne (N) käik ja vajutage piduripedaal alla.
- 6 Vajutage piduripedaal alla.
- 7 Sisestage süütevõti süütelukku.
- 8 Keerake süütevõti mootori käivitamiseks asendisse START.



Hoiatus

- Mootori saab käivitada ka peale neutraalse (N) käigu valimist. Siiski on ohutum käivitada mootor parkimiskäigul (P).

Märkus

- Diiselmootoriga autot peab enne külma mootori käivitamist eelnevalt soojendada ja autoga ei peaks enne mootori soojenemist sõitma.

Mootori taaskäivitamine, kui mootorit ei saa käivitada

Starteri kaitsmiseks oodake vähemalt 10 sekundit, hoides süütevõtme OFF asendis, ja keerake siis süütevõti uuesti START asendisse.



Hoiatus

- Ärge hoidke süütevõtit START asendis üle 10 sekundi isegi siis, kui mootori ei käivitu.
- **ÄRGE** Keerake süütelülitit START asendisse, kui mootori on käivitatud. See võib vastavaid osasid, sealhulgas starteri mootorit kahjustada.
- Süüteluku ACC või ON asendisse jätmine või audiosüsteemi jne pikaajaline kasutamine, kui mootor ei tööta, võib akut tühendada.

Mootori käivitamine talvel

Külma ilmaga süttib näidikuplokis süüteküünalde märgutuli (00).

Oodake mootori käivitamisega, kuni see välja lülitub. Proovige käivitada mootor peale süüteküünalde märgutule kustumist.

Väga külma ilmaga käivitage mootor sujuvalt järgmiselt:

1 Keerake süütevõti ilma piduripedaali alla vajutamata mootori käivitamiseks asendisse ON.

Näidikuplokis süttib süüteküünalde märgutuli.

2 Oodake mõned sekundid kuni süüteküünalde märgutuli kustub, käivitage mootor, hoides piduripedaali (siduripedaali) all.

Märkus

- Kui mootor on juba soojenenud, ei pruugi süüteküünalde märgutuli süttida.
- Soojenemisaeg võib väheseme jahutusvedeliku kogusega olla pikem. Sooja õhutemperatuuriga (suvel) saab mootori koheselt ilma soojendamata käivitada.

Mootori seiskamine

Mootori saab seisata ainult parkimiskäigul (P) ja allavajutatud piduripedaaliga.

- 1 Hoidke peale auto täielikku peatamist piduripedaal all.
- 2 Valige käigukangi P asend.
- 3 Rakendage seisupidur.
- 4 Lülitage mootor süütelülile vajutades välja ja võtke jalg piduripedaalilt (automaatkäigukast) või siduripedaalilt (manuaalkäigukast).

Kontrollige, et mootor seisaks ja lahkuge autost koos elektroonilise võtmega.

Märkus

- Diiselmootori ja mootori isepuhastav režiim töötab samal viisil, nagu elektroonilise võtmega käivitamisel ja mootori seiskamisel.

Süsteemi ohutusrežiim

Süsteemi kriitilise vea ilmnemisel või elektri- või kütusesüsteemi tõrgete korral läheb süsteem auto süsteemide kaitsmiseks ohutusrežiimi.

Kui auto läheb ohutusrežiimi, võib süttida mootori hoiatustuli ja auto jõudlus väheneda või mootor seiskuda.

Hoiatus

- Kui auto läheb ohutusrežiimi, peatage auto koheselt ohutus kohas, lülitage mootor välja ja laske auto pukseerida SsangYongi volitatud esindusse või mõne teise kvalifitseeritud asjatundja juurde ning laske vastavat süsteemi kontrollida.
- Autoga süsteemi ohutusrežiimis sõites on mootoripöörded fikseeritud mitte võimaldades normaalset sõitu ja mootor võib seiskuda. Sõidu jätkamine võib süsteemi märkimisväärselt kahjustada.

4



Hoiatus

- Ärge kunagi keerake süütekukku (süütevõtit) sõidu ajal OFF (LOCK) asendisse ega eemaldage võtit. Süüteluku (süütevõtme) sõidu ajal kasutamisel võib tekkida toitekatkestus ja ohtlik olukord.



Hoiatus

- Hoidke käivitamise ajal piduripedaal kindlasti all.
- Ärge vajutage mootori käivitamisel gaasipedaali.
- Kui mootorit ei saa käivitada, oodake vähemalt 10 sekundit ja proovige uuesti.
- Peale mootori käivitamist laske sell 1-2 minutit tühikäigul töötada ning alustage siis sõitu. Sõitke eriti talve ajal umbes 300 m aeglaselt, et mootoripöörded ja muud sõidusüsteemid saaksid sujuvalt tööle hakata.
- Avades ukse ja väljudes autost, kui süütevõti on süütelukus, kõlab helisignaali ja näidikuplokis kuvatakse hoiatus.
- Ärge kindlasti käivitage mootorit, kui kontrollite autot väljaspoolt, eriti mootoriruumist.
- Ärge kasutage mitte originaal REKES või kopeeritud võtit.

Elektroniline võti * ja REKES võti

Nuppude funktsioonid

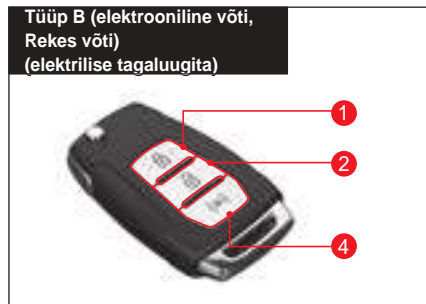

Nupp	Põgus vajutus	All hoidmine
1 Ukse lukk	Lukustab ukse	
2 Uste lukust avamine	Avab mukse lukust (Kui on määratud lukkude ohutusfunktsioon, avaneb lukust ainult juhiuks)	
3 Tagaluuk (Tüüp A)	Peatab toimingu	Avab/sulgeb elektrilise tagaluugi
4 Paanika-nupp (Tüüp B)	-	Aktiveerib/deaktiveerib paanikarežiimi

Ukse lukustamine

Põgus uste lukustamise nupule (1) vajutamine lukustab kõik ukсед ja tagaluugi.

- Alarmi alla panemisel hakkab vilkuma hoiatustuli ja kõlab helisignaal.

	Hoiatustuli	Helisignaal
Elektroniline võti (tüüp A/B)	Vilgub kaks korda	Kõlab üks kord
REKES võti (tüüp B)	Vilgub kaks korda	-

- Kui külgpeegli sisse- ja väljapööramise nupp on neutraalses asendis, keeratakse külgpeegel sisse.

☞ Vt "Peeglite sisse- ja väljapööramine" (lk 3-56)

Märkus
<ul style="list-style-type: none">Kui süütelüliti on ACC või ON asendis või mootor töötab, ei saa uksti lukustamisnupuga lukustada.

 Hoiatus
<ul style="list-style-type: none">Alarmsüsteemi saab sisselülitada, kui kõik ukсед, tagaluuk ja kapott on suletud. Kui vajutate avatud tagaluugi või kapotiga ukse lukustusnupule, lukustatakse ainult uks ja alarmsüsteem ei lülitu sisse.Kontrollige, et ukсед oleksid peale elektronilise või rekese-võtmeiga lukustamist lukustatud. Kui ukсед ei ole korralikult lukustatud, võidakse auto või autos olevad esemed varastada.

Ukse lukust avamine (kui turvaline lukust avamine on lubatud)

- Kui turvaline lukust avamine on lubatud, avatakse ukse lukust avamise nupule (2) vajutamisel ainult juhiuks ja alarmsüsteem lülitub välja.



- Lukust avamise nupule (2) uuesti vajutades avanevad lukust kõik ukсед ja tagaluuk.



- Lukust avamise nupule (2) kaks korda vajutades avatakse lukust kõigepealt juhiuks, seejärel kõik ukсед ja alarmsüsteem lülitub välja.
- Alarmisüsteemi väljalülitamisel hakkab vilkuma ohutuli ja kõlab helisignaali.

	Ohutuli	Helisignaali
Elektrooniline võti (tüüp A/B)	Vilgub üks kord	Kõlab kahekordne signaali
REKES võti (tüüp B)	Vilgub üks kord	-

- Kui külgpeegli sisse- ja väljapööramise nupp on neutraalses asendis, keeratakse külgpeegel välja.

☞ Vt "Peeglite sisse- ja väljapööramine" (lk 3-56)

Mis on turvaline lukust avamine?

Turvalise lukust avamise funktsiooniga avatakse lukust avamise nupule vajutamisel lukust ainult juhiuks, mis hoiab ära teiste uste kaudu sisenemise võimaluse. Lukustamise nupule uuesti vajutamine lukustab kõik ukсед ja tagaluugi.

Turvalise lukusta avamise seadistamine

• Näidiku tüüp

Märgistage näidikuploki (kasutaja seadetes) **Vehicle setting** → **Door / Tailgate** → **Press key twice to unlock**.

• Standardtüüp

Märgistage näidikuploki (kasutaja seadetes) **Door / Tailgate** → **Press key twice to unlock**.

- Kui alarmi all oleval autol ei avata peale ukse lukust avamist 30 sekundi jooksul ust, tagaluuki või kapotti, lukustatakse kõik ukseid automaatselt.
- Sel juhul hakkab vilkuma ohutuli ja kõlab helisignaal.

	Ohutuli	Helisignaal
Elektroniline võti (tüüp A/B)	Vilgub kaks korda	Kõlab üks kord
REKES võti (tüüp B)	Vilgub kaks korda	Kõlab üks kord

Märkus

- **Juhul kui auto 30 sekundi möödudes lukustud, ei pööra külgpeegli sisse isegi siis, kui nende nupp on neutraalses asendis.**

Ukse lukust avamine (kui turvaline lukust avamine on keelatud)

Lukust avamise nupule (2) uuesti vajutamine avab lukust kõik ukseid ja tagaluugi.



- Alarmisüsteemi väljalülitamisel hakkab vilkuma ohutuli ja kõlab helisignaal.

	Ohutuli	Helisignaal
Elektroniline võti (tüüp A/B)	Vilgub üks kord	Kõlab kahekordne signaal
REKES võti (tüüp B)	Vilgub üks kord	-

- Kui külgpeegli sisse- ja väljapööramise nupp on neutraalses asendis, keeratakse külgpeegel sisse.

☞ Vt "külgpeeglite sisse- ja väljapööramine" (lk 3-56)

Tagaluugi avamine ja sulgemine (tüüp A)

- Tagaluugi saate avada või sulgeda tagaluugi nuppu (3) allhoides.
- Tagaluugi nupule (3) põgusalt vajutamine petab tagaluugi liikumise.
- Tagaluugi keskosale umbes 1 m kaugsel elektroonilise võtmega lähenedes hakkab automaatne tagaluuk tööle.
☞ Vt "tagaluuk" (lk 3-24)

Paanikarežiimi aktiveerimine/deaktiveerimine

Hädaolukorras paanikanupule vajutades lülitub sisse ohutuli ja teatud aja kõlab helisignaal.

- Paanikanuppu (4) allhoidmisel hakkab hoiatustuli vilkuma ja kõlab umbes 30-sekundiline helisignaal.
- Paanikarežiim lõpeb paanikanuppu (4) uuesti allhoides.

Lisafunktsioonid

Nutikas automaatlukustus (automaatne sulgemine)

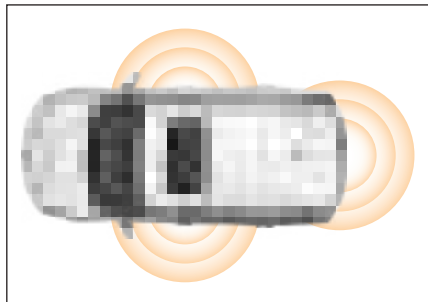

Autost elektroonilist võtit kaasas kandes teatud kaugusele liikumisel lukustuvad automaatselt kõik uksed ja tagaluuk.

Kui jääte elektroonilise võtme tuvastusalasse vähemalt 10 minutiks, lülitub sisse ka alarmsüsteem.

- Alarmisüsteemi sisselülitamisel hakkab vilkuma ohutuli ja kõlab ühekordne helisignaali.
- Kui külgspeegli sisse- ja väljapööramise nupp on neutraalses asendis, keeratakse külgspeegel sisse.

☞ Vt "Külgspeeglite sisse- ja väljapööramine" (lk 3-56)

Nutika automaatse lukustusfunktsiooni aktiveerimine (armatuurilaualt)

• Näidiku tüüp

Märgistage näidikuploki  (kasutaja seadetes) **Vehicle setting** → **Door / Tailgate** → **Smart door auto lock**.

• Standardtüüp

Märgistage näidikuploki  (kasutaja seadetes) **Door / Tailgate** → **Smart door auto lock**.

Nutika automaatse lukustusfunktsiooni aktiveerimine (elektroonilise võtmega)

1 Vajutage süütelüliti ON asendis ohutulede lülile

Ohutuled lülituvad sisse.

2 Vajutage 2 sekundi jooksul kolm korda elektroonilise võtme lukustusnupule.

Märkus

- Nutikas automaatne lukustamine toimub ainult siis, kui elektrooniline võti on tuvastusalas (välisantenni tuvastusalas).
- Elektroonilise võtme tuvastusala sõltub juhi liikumiskiirusest ja ümbrusest.
- Kui elektrooniline võti asub autos, ei toimi nutikas automaatse lukustamise funktsioon.
- Kui elektroonilise võtme aku on tühi, ei toimi nutikas automaatse lukustamise funktsioon. Vahetage elektroonilise võtme patarei ja aktiveerige see uuesti näidikuploki  (kasutajaseadetes).



Hoiatus

- Auto nutika automaatse lukustamise funktsiooniga lukustamisel jälgige, et hoiatustuli vilguks kaks korda ja signaal kõlaks üks kord. Kui uksed ei ole korralikult lukustatud, võidakse auto või autos olevad esemed varastada.

Ukselingi lülitiga lukustamine ja lukust avamine

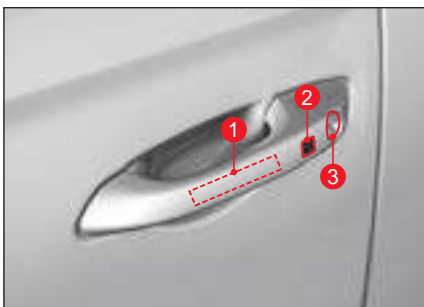
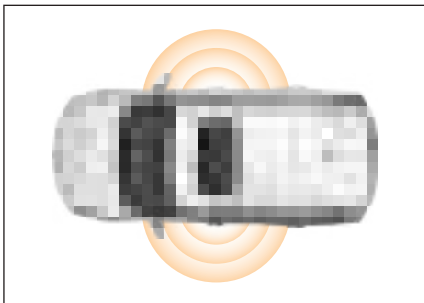

- 1 Välisantenn
- 2 Uste lukustamise/lukust avamise nupp
- 3 Mehaanilise võtme lukuauk

Ukselingi lülitiga lukustamine

- 1 Seiske elektroonilist võtit kaasas kandes välisantenni tööalas (umbes 1m).
- 2 Vajutage suletud ukse ja tagaluugiga ukse lukustamise/lukust (2) avamise nupule.
- 3 Kõik ukсед ja tagaluuk on suletud.
 - Alarmisüsteemi sisselülitamisel hakkab vilkuma hoiatustuli ja kõlab ühekordne helisignaal.
 - Kui külgspeegli sisse- ja väljapööramise nupp on neutraalses asendis, keeratakse külgspeegel sisse.

☞ Vt "Külgspeeglite sisse- ja väljapööramine" (lk 3-56)

Märkus

- Lukustusnupuga ei ole võimalik ukse lukust avada või lukustada, kui süütelüliti on ACC või ON asendis.

Ukse lukust avamine (kui turvaline lukust avamine on keelatud)

- 1 Seiske elektroonilist võtit kaasas kandes välisantenni tööalas (umbes 1m).
- 2 Vajutage ukse lukustamise/lukust avamise nupule (2).
 - Kui elektroonilise võtme tuvastamine on valmis, avanevad lukust kõik ukсед ja tagaluuk.,
 - Alarmisüsteemi sisselülitamisel hakkab vilkuma hoiatustuli ja kõlab ühekordne helisignaal.
 - Kui külgspeegli sisse- ja väljapööramise nupp on neutraalses asendis, keeratakse külgspeegel sisse.

☞ Vt "Külgspeeglite sisse- ja väljapööramine" (lk 3-56)



- 3 Avage juhiuks, tõmmates aeglaselt uksekingist.

Ukse lukust avamine (kui turvaline lukust avamine on lubatud)

- 1 Seiske elektroonilise võtme ja juhiukse välisantenni piirkonnas (umbes 1m).
- 2 Vajutage ukse lukustamise/lukust avamise nupule (2).
 - Kui elektroonilise võtme tuvastamine on valmis, avaneb lukust ainult juhiuks.
 - Hoiatustuli vilgub üks kord ja kõlab kahekordne helisignaal, mis näitab, et alarmsüsteem on väljalülitatud.
- 3 Avage uks, tõmmates aeglaselt ukseingist.
 - Kui soovite avada lukust kõik ukсед ja tagaluugi, vajutage 4 sekundi jooksul veel kord lukustamise/lukust avamise nupule (2).
 - Kõik ukсед ja tagaluuk on lukust avatud.
 - Hoiatustuli vilgub üks kord ja kõlab kahekordne helisignaal, mis näitab, et ukсед on lukust avatud.

Märkus
<ul style="list-style-type: none">• Vajutades kaassõitja ukseingi lülitile, kui turvaline uste lukust avamine on määratud, avanevad lukust kõik ukсед.• Kui vajutate juhiukse lukustamise/lukust avamise nupule 4 sekundi jooksul peale juhiukse lukust avamist, lukustatakse kõik ukсед ja lülitub sisse alarmsüsteem.

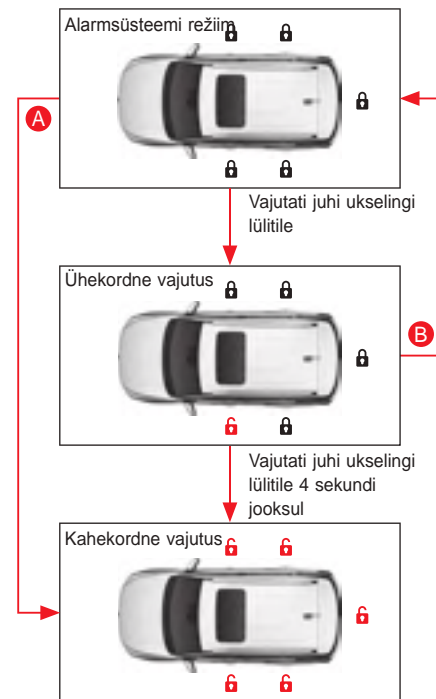

- A** Kui vajutate juhiukse lukustamise/lukust avamise nupust erinevale nupule
- B** Kui vajutate lukustamise/lukust avamise nupule 4 sekundi jooksul peale juhiukse lukust avamist

Ettevaatusabinõud elektroonilise võtme / REKES võtme kasutamisel



Hoiatus

- Ärge jätke elektroonilist võtit autosse, kui selles viibib isik (eriti laps), kes ei tunne auto süsteeme. Süütelülile vajutamine samaaegselt piduripedaali alla vajutades käivitab auto mootori. Auto võib ootamatult liikuma hakata. See võib tõsise õnnetuse põhjustada. Seetõttu olge alati tähelepanelik.



Hoiatus

Kui elektrooniline võti ei toimi või seda ei tuvastata

- Kui lukustate ukse väljaspoolt ukselingi lüliti või elektroonilise võtmega, kui elektrooniline võti on autos, lülitub elektrooniline võti ajutiselt välja (kõlab helisignaali).
Algse funktsiooni taastamiseks deaktiveerige alarmsüsteem, kasutades elektroonilist võtit väljaspool autot või ukselingil lülitit.

- Kui auto asub tugevate raadiolainetega kohas, siis kahe-suunalise raadio või muu ülekanaliga auto puhul ei pruugi elektrooniline võti korralikult toimida, kui lähedal olev auto kasutab samuti elektroonilist võtit.
- Elektrooniline võti ei pruugi toimida istmel istmesoojendi töötamisel või auto põrandal ja pedaalide läheduses, kus elektroonilise võtme töö on takistatud. Sel juhul muutke elektroonilise võtme asukohta.
- Kui auto ei saa käivitada, kui elektrooniline võti on autos või teiega kaasas, käivitage auto, vajutades elektroonilise võtme otseselt süütelülile.
- Kui elektrooniline võti on esiklaasi või ukseana lähedal, ei pruugi süsteem seda tuvastada. Sel juhul ei elektroonilise võtme süsteem korralikult töötada.

Elektroonilise võtme kasutamine

- Võtke kaasa ainult üks elektrooniline võti.
- Hoidke kõik elektroonilised võtmed eraldi. Kui lukustate ukse, kasutades ukselingil LOCK puuteandurit elektroonilise võtme lukustamise/lukust avamise nupu asemel, jälgige, et ei jäta võtit autosse.
- Autost isegi hetkeks lahkudes lülitage välja mootor ja võtke kaasa elektrooniline võti ning ärge jätke varuvõtit autosse. Vastasel juhul võidakse teie auto varastada või tekkib tõrge.
- SsangYong Motor Company poolt kaasaantud 2 elektroonilise võtme ühes võtmerõngas kasutamine võib põhjustada elektroonilise võtme rikke või mootori käivitustõrke.

Elektroonilise võtme kasutamine

- Kui te lukustate ukse teise elektroonilise võtmega, jättes eelnevalt kasutatud elektroonilise võtme autosse, lukustub uks normaalselt, aga te ei saa käivitada mootorit autosse jäetud võtmega enne, kui olete seda uuesti ustega tavaviisil kasutanud. See on vargusevastane kaitse.

- Ärge laske veel ja muudel vedelikel sattuda elektroonilisse võtmesse. Olge ettevaatlik, sest elektrooniline võti ei ole täielikult veekindel. Juhul, kui sellesse sattub niiskus või vesi, võivad tekkida tõrked, mis ei ole garantiiga kaetud.
- Elektroonilise võtme elektroonika on niiskus- ja kuumustundlik, seega eriti niiskes või kuumas kohas hoidmisel võivad tekkida tõrked.
- Elektroonilise võtme kaotamisel ei saa uksi avada ega mootorit käivitada. Juhul, kui teil puudub varuvõti, peate laskma auto pukseerida SsangYongi volitatud teenindusse. Samuti võib võtme kaotamine soodustada vargusi, seega võtke koheselt kasutusele meetmed.

Ettevaatusabinõud ukseingi lukustamise/lukust avamise nupu kasutamisel

- Kõik, kes elektroonilise võtme tööalas viibivad, saavad ukse lingi nupu abil lukustada või lukust avada. Seega olge tähelepanelik varguste osas.
- Kasutage lukustamist või lukust avamist kohe peale nupu kasutamist.

Mehaanilise võtme kasutamine

Varuvõtme sisse- ja väljakeeramine



- Tõmmake varuvõti elektroonilise/rekes võtme nupule vajutades võtme korpusest välja.
- Mehaanilise võtme sissepanemiseks keerake seda nuppu allahoides.



Hoiatus

- Mehaanilise võtme jõuga, ilma nupule vajutamata, sissekeeramine võib elektroonilist võtit kahjustada.

Mehaanilise võtmega ukse lukustamine ja lukust avamine

Kui te ei saa uksi elektroonilise võtme tühja patarei või lainehäirete tõttu lukustada või lukust avada, siis kasutage selleks mehaanilist võtit.

1 Peale mehaanilise võtme sisestamist:

- Keerake võtit ukse lukustamiseks lukustamissuunas (1).
- Keerake võtit ukse lukustamiseks lukust avamise suunas (2).



Märkus

- Alarmsüsteemirežiimis kõlab lukust avamisel helisignaal.

Mootori käivitamine tühja patareiga elektroonilise võtme või häirete korral (hädaolukorras)

Mootorit ei pruugi süütelülitiga võimalik olla käivitada, kui elektroonilise võtme aku on tühi või häirete korral isegi siis, kui võti on koos teiega autos.

Sel juhul toimige järgnevalt, vahetage elektroonilise võtme patarei või kontrollige elektroonilist võtit.

Lülitage käigukang parkimis- (P) või neutraalsele (N) käigule ja käivitage mootor elektroonilise võtmega vahetult süütelülile vajutades, hoides piduripedaali samal ajal all.



Märkus

- Helisignaali kõlamisel see peatub.
- Avades ukse, kui mootor töötab ja elektroonilise võtme patarei on tühi, kuvatakse hoiatus "The smart key is not in the vehicle". Hoiatus kustub, kui lülitate süüte välja ja käivitate mootori uuesti.

Elektroonilise/rekes võtme aku vahetamine

Kui elektroonilise/rekes võtme töövahemik on märgatavalt vähenenud või võti aeg-ajalt tõrgub, vahetage võtme patarei.

Patarei standard

Üks CR2032 patarei

- 1 Eemaldage ettevaatlikult elektroonilise/rekes võtme tagaosa kate lamedaotsalise kruvikeerajaga.



4

- 2 Sisestade aku positiivse (+) klemmiga ülespoole ja negatiivse (-) klemmiga allapoole.



- 3 Pange kate algsesse asendisse tagasi.

Peale patarei vahetamist veenduge, et võti töötab normaalselt.



Hoiatus

- **Elektroonilise/rekes võtme sisemine vooluring on tundlik staatilisele elektrile, seega juhul, kui teil ei ole patarei vahetamisega kogemusi, laske patarei vahetada SsangYongi volitatud teeninduses või mõne teise kvalifitseeritud asjatundja juures.**
- **Veenduge, et patarei vastav standardile. Standardile mittevastava aku kasutamine võib muuda võtme kontaktitõrgete tõttu mittekasutatavaks.**
- **Olge patarei sisestamisel poolutega ettevaatlik.**
- **Kuna patarei kahjustab keskkonda, kõrvaldage see kasutuselt korrektsel viisil.**

Näidiku tüüp*

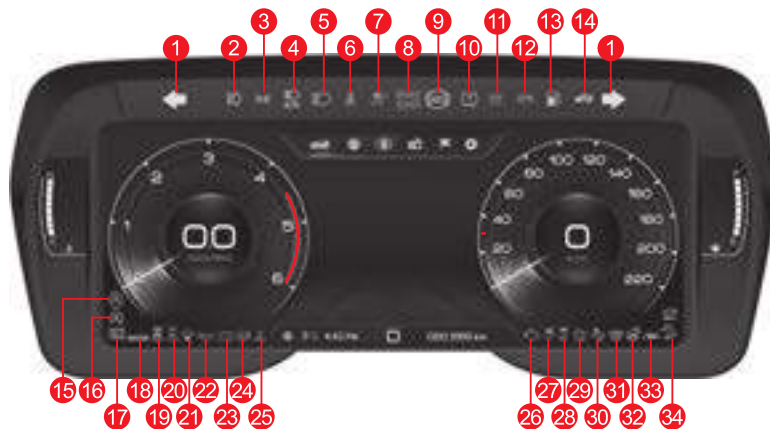

- | | | | |
|--|--|---|--|
| 1 Suunatuli/ohutuli | 10 Üldine hoiatuli | 18 WINTER režiimi märgutuli | 28 Elektrooniline stabiilsuskontroll (ESC) OFF märgutuli |
| 2 Esiudutule märgutuli | 11 Hõõgküünalde märgutuli | 19 4WD LOCK ON märgutuli (AWD) | 29 SCR hoiatustuli |
| 3 Tulede märgutuli* | 12 Elektroonilise seisupiduri (EPB) hoiatustuli | 20 4WD CHECK hoiatustuli (AWD) | 30 AEBS hoiatustuli |
| 4 HBA märgutuli | 13 Madala kütusetaseme hoiatustuli | 21 Vee-eraldaja hoiatustuli | 31 AEBS OFF märgutuli |
| 5 Kaugtulede märgutuli | 14 Immobilisaatori/elektronilise võtme hoiatustuli | 22 Õlirõhu märgutuli | 32 Roolisoojendi märgutuli |
| 6 Turvavöö märgutuli | 15 ESC OFF märgutuli | 23 Laadimise hoiatuli | 33 LKAS (LDWS) märgutuli/ hoiatustuli |
| 7 Turvapadja märgutuli | 16 ISG ON märgutuli / hoiatustuli | 24 Elektrilise roolivõimendi (EPS) hoiatustuli | 34 Mäest laskumise süsteemi (HDC) märgutuli/hoiatustuli |
| 8 Pidurisüsteemi märgutuli | 17 AUTO HOLD märgutuli/ hoiatustuli | 25 Mootori ülekuumenemise hoiatustuli | |
| 8 + 9 Elektroonilise pidurdusjõu regulaatori (EBD) rikke hoiatustuli | | 26 Mootorikontrolli märgutuli | |
| | | 27 Elektrooniline stabiilsuskontroll (ESC) ON märgutuli/hoiatustuli | |

Standardtüüp

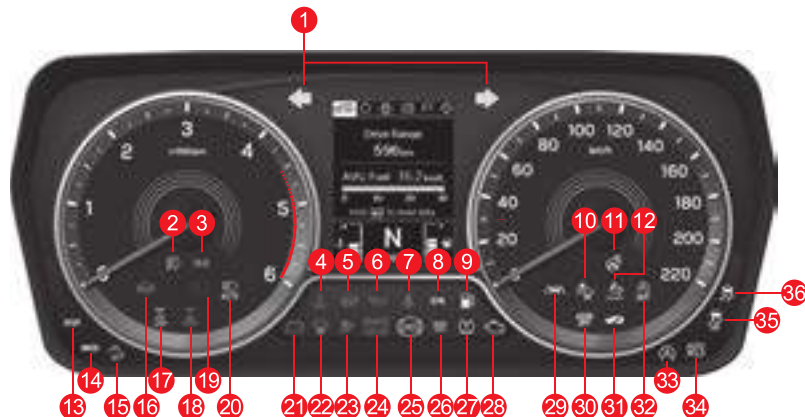

- | | | | |
|---|---|---|--|
| 1 Suunatuli/ohutuli | 11 Roolisoojendi märgutuli | 22 Vee-eraldaja hoiatustuli | 31 Immobilisaatori/elektronilise võtme hoiatustuli |
| 2 Esiudutule märgutuli | 12 SCR hoiatustuli | 23 Turvapadja märgutuli | 32 ESC OFF märgutuli |
| 3 Tulede märgutuli* | 13 SPORT režiimi märgutuli | 24 Pidurisüsteemi märgutuli | 33 ISG ON märgutuli / hoiatustuli |
| 4 Mootori ülekuumenemise hoiatustuli | 14 WINTER režiimi märgutuli | 25 ABS-piduri märgutuli | 34 AUTO HOLD märgutuli/ hoiatustuli |
| 5 Elektrilise roolivõimendi (EPS) hoiatustuli | 15 Mäest laskumise süsteemi (HDC) märgutuli/hoiatustuli | 24 + 25 ● Elektronilise pidurdusjõu regulaatori (EBD) rikke hoiatustuli | 35 Elektroniline stabiilsuskontroll (ESC) OFF märgutuli |
| 6 Õilirõhu märgutuli | 16 „Käed lahti“ hoiatustuli | 26 Hõõgküünalde märgutuli | 36 Elektroniline stabiilsuskontroll (ESC) ON märgutuli/hoiatustuli |
| 7 Turvavöö märgutuli | 17 4WD LOCK ON märgutuli (AWD) | 27 Üldine hoiatuli | |
| 8 Elektronilise seisupiduri (EPB) hoiatustuli | 18 4WD CHECK hoiatustuli (AWD) | 28 Mootorikontrolli märgutuli | |
| 9 Madala kütusetaseme hoiatustuli | 19 Kaugtulede märgutuli | 29 LKAS (LDWS) märgutuli/ hoiatustuli | |
| 10 AEBS hoiatustuli | 20 HBA märgutuli | 30 AEBS OFF märgutuli | |
| | 21 Laadimise hoiatustuli | | |

Sõiduinfo aken

Motoripöörded



Näitab mootoripöördede minutit. Korrutades osuti näidu 1000-ga saate tegeliku P/MIN väärtuse.



Hoiatus

- Ärge laske osutil liikuda punasesse tsooni, kuna see võib mootorit tugevalt kahjustada.

Sõidukiirus



See näitab auto tegelikku sõidukiirust.

120
km/h

Kiiruse ületamise märgutuli (ainult GCC)

Kõlab 5-kordne helisignaali

Märkus

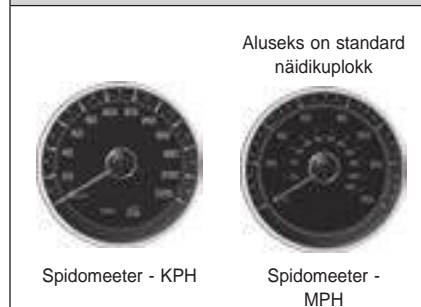

Mootori jahutusvedeliku märgutuli

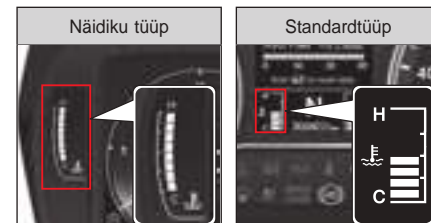

Näitab mootori jahutusvedeliku temperatuuri.



Hoiatus

- Kui mootori jahutusvedeliku näidik on mootori ülekuumenemise vahemikus (H) või süttib ülekuumenemise märgutuli, peatage auto koheselt ohutus kohas ja laske mootoril jahtuda. Sõidu jätkamine võib mootorit märkimisväärselt kahjustada.

Kütusenäidik

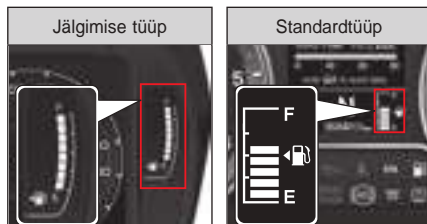

Näitab süütelüliti ON asendis või mootori töötamisel järelejäänud kütuse taset.

Tankige enne, kui osuti näitab „E“.
Kütusetaseme hoiatustule sisselülitamisel tankige kohe.

Vasakpoolne nool kütusepumba sümboli (←) kõrval näitab, et tankeluuk on auto vasakul küljel.

! Hoiatus

- Lülitage mootor enne tankimist kindlasti välja.

! Hoiatus

- Mägisel teel ei pruugi süsteem kütusetaset korrektsel kuvada.
- Kasutage ainult ettenähtud kütust ja heakskiidetud lisandeid. Vastasel juhul võib kütusepaaki saastuda või kütusefilter ummistuda, kahjustades sellega mootorit.
- Hoidke autos õige kütusetase. Vastasel juhul võib kütuse mittetäielik põlemine katalüsaatorit kahjustada.

Läbisõit

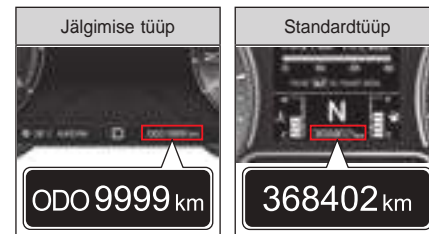

Auto läbisõitu kuvatakse kilomeetrites.
Maksimaalne kuvatav läbisõit on 999999 km.

Märkus

- Auto tarnimisel on normaalne läbisõit 50 km.

Käigukangi asend

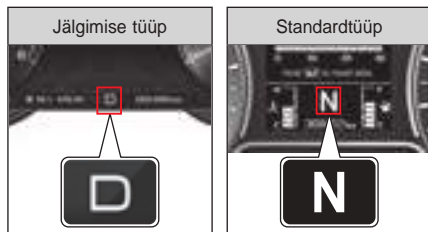

Kuvab käigukangi asendist (P, R, N, D) või manuaalrežiimis (M) käiku (1-6).

Automaatkäigukast

Näitab käigu asendit.

Tavarežiimis: P, R, N, D

M-režiimis: 1, 2, 3, 4, 5, 6

P: Parkimise asend	1 : 1.käik
R: Tagurdamise asend	2 : 2.käik
N:N Neutraalne asend	3 : 3.käik
D: Sõitmise asend	4 : 4.käik
(Käigud 1-6)	5 : 5.käik
	6 : 6.käik

Käigusoovitus

Käigusoovitus on abifunktsioon, mis näitab optimaalseks kütusekuluks parimat käiku. Selle funktsiooni kasutamiseks vastavalt tee- ja sõidutingimustele vajalik kasutada manuaalset käiguvahetust.



- **Manuaalkäigukast:** näitab, et optimaalne käik on 3.käik, aga sõidetakse 1. või 2. käiguga
- **Automaatkäigukast (M-režiim):** näitab, et optimaalne käik on 4.käik, aga sõidetakse 3. käiguga

Märkus

- Sõites automaatkäigukasti M-režiimis käiguvahemikus 1-5, võib käigukast automaatselt lülituda kõrgemale käigule, hoidmaks ära kõrgeid mootoripöörded.



- **Manuaalkäigukast:** näitab, et optimaalne käik on 3.käik, aga sõidetakse 4. või kõrgema käiguga

Märkus

- Sõites 2-6 käiguga automaatkäigukastiga (M-režiim) autoga, ei ilmu madalama käigu vahetamisele nool ▼. Vahetage käike vastavalt sõidutingimustele. Manuaalse käiguvahetusega sõitmisel muutuvad mootoripöörded madalaks ja süsteem vahetab madalamale käigule.

Manuaalkäigukasti ekraan



Automaatkäigukasti ekraan



Märkus

- Manuaalkäigukastiga autodel süttib märgutuli ainult siis, kui valite R käigu.

Hoiatus- ja märgutuled

Turvavöö märgutuli



Kui juht ja kaassõitja ei kinnita oma turvavöösid, hakkab turvavöö märgutuli vilkuma ja kõlab helisignaal.

Turvavöö kinnitamisel helisignaal lakkab ja turvavöö märgutuli jääb põlema.

☞ Vt „Turvavöö märgutuli (lk.2-2)

Turvapadja märgutuli



Süütelüliti ON asendi valimisel lülitub sisse turvapadja märgutuli ja juhul, kui turvapadja süsteemis on kõik korras, lülitub see välja.

Kui märgutuli jääb peale mootori käivitamist põlema, on tegu turvapadja süsteemi rikkega. Laske oma auto SsangYongi volitatud esinduses kohe selle kontrollida.

☞ Vt „Turvapadi“ (lk.2-20)

Õilirõhu märgutuli



Süütelüliti ON asendi valimisel lülitub sisse õilirõhu märgutuli ja kustub see mootori käivitamisel.

Märgutuli lülitub sisse ebapiisava mootoriõli taseme või mootori määrdesüsteemi rikke korral.

Kui märgutuli sõidu ajal süttib, siis peatuge ohutus kohas, kontrollige mootoriõli taset ja lisage vajadusel koheselt.

☞ Vt "Vahetamine" (lk 6-20)



Hoiatus

- Kui märgutuli jääb peale mootoriõli lisamist põlema, peatage koheselt auto ja laske autot SsangYong volitatud teeninduses kontrollida.
- Mootoriõli märgutulega sõitmine võib kahjustada mootorit märkimisväärselt.

Laadimise hoiatuli

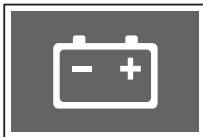

Laadimise hoiatustuli süttib, kui auto aku on nõrk või laadimissüsteemi tõrke korral.



Hoiatus

- Hoiatustule süttimine näitab laadimissüsteemi tõrget. Laske oma auto SsangYongi volitatud esinduses kontrollida.

Märkus

- Isegi kui laadimise hoiatustuli ei sütte, ei pruugi mootor käivituda, kui akut ventilaatori rihma ebapiisava pinge tõttu sujuvalt ei laeta.

Immobilisaatori/elektroonilise võtme hoiatustuli



Elektroonilise võtme tõrke või tuvastamistõrke korral hakkab hoiatustuli vilkuma.



Hoiatus

- Hoiatustule pideval vilkumisel laske oma auto SsangYongi volitatud esinduses kontrollida.

SCR hoiatustuli



Süütelüliti ON asendi valimisel lülitub sisse SCR märgutuli ja kustub mootori käivitamisel.

Märgutuli lülitub sisse ebapiisava kriminaalseaduse või raamatupidamisaruanded rikke korral.

☞ Vt "Madala karbamiiditaseme hoiatus" (lk 6-60)



Hoiatus

- Pidev SCR hoiatustulega sõitmine võib kahjustada raamatupidamisaruanded või auto kasutamine ei pruugi olla võimalik. Hoiatustule süttimisel lisage karbamiidi või laske oma auto SsangYongi volitatud esinduses kontrollida.

Mootori ülekuumenemise hoiatustuli



Kui mootori jahutusvedeliku temperatuur on ebaharilikult kõrge, hakkab mootori ülekuumenemise hoiatustuli vilkuma ja kõlab helisignaal.

Hoiatustule süttimisel peatuge koheselt ohutus kohas ja laske mootoril jahtuda.

☞ Vt "Mootori ülekuumenemis hoiatustule süttimine" (lk 5-6)



Hoiatus

- Kui mootori jahutusvedeliku näidik on mootori ülekuumenemishvahemikus (H), peatage auto koheselt ohutus kohas ja laske mootoril jahtuda.
- Sõidu jätkamine võib mootorit märkimisväärselt kahjustada. Laske mootoril piisavalt jahtuda ja laske oma autot SsangYongi volitatud esinduses kontrollida.

Elektrilise roolivõimendi (EPS) hoiatustuli



Elektrilise roolivõimendi hoiatustule süüte sisselülitamisel ja kustub süüte väljalülitamisel.

See hoiatustule süttib elektrilise roolivõimendi (EPS) rikke korral.



Hoiatus

- Elektrilise roolivõimendi (EPS) hoiatustule süttimisel või rooli raskeks muutumisel laske auto Sanitaar volitatud esindajal või mõnel teisel kvalifitseeritud asjatundjal üle vaadata.

Märkus

- Hoides seisval autol rooli vasakule või paremale väljapööratuna, hakkab hoiatustuli vilkuma ja roolimine muutub raskeks. See on ohutusfunktsioon ja rooli keeramine muutub mõne aja möödudes normaalseks.
- Elektriline roolivõimendi (EPS) asub roolisambas. Süsteem sisaldab funktsioone, mis kompenseerivad roolimisjõudu, rünksoonides seda EP-ga erineva hõõrdeteguriga teedel pööramiseks või pidurdamiseks. Nende funktsioonide töötamisel võite tunda mõningast erinevust.

Vee-eraldaja hoiatustuli

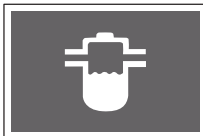

Süttib süütelüliti ON asendi valimisel ja lülitub välja umbes 4 sekundi möödudes.

Kui vesi vee-eraldajas ületab teatud taseme, süttib hoiatustuli ja kõlab helisignaal. Laske oma auto SsangYongi volitatud esinduses koheselt kontrollida.



Hoiatus

- Põleva märgutulega sõitmine võib mootorit märkimisväärselt kahjustada.
- Madala kvaliteediga suures koguses vett sisaldava kütuse kasutamisel süttib vee-eraldaja hoiatustuli palju kiiremini. Ärge kunagi kasutage madala kvaliteediga kütust.
- Kui vesi kütusefiltris ületab määratud taseme, võib lisaks hoiatustule süttimisele ja helisignaale mootori jõudlus väheneda.

Pidurisüsteemi hoiatustuli



Süttib süütelüliti ON asendi valimisel ja lülitub välja umbes 4 sekundi möödudes.

See hoiatustuli süttib seisupiduri rakendamisel või juhul, kui pidurivedeliku tase on ebapiisav.



Hoiatus

- Kui hoiatustuli jääb seisupiduri vabastamisel põlema, näitab see pidurivedeliku ebapiisavat taset. Laske oma auto SsangYongi volitatud esinduses koheselt kontrollida.
- Ebapiisava pidurivedelikuga sõitmine vähendab pidurite jõudlust, kuna pidurivedeliku rõhk ei saa normaalselt üle kanda.

Märkus

Ebapiisava pidurivedelikuga sõitmisel töötab pidurisüsteemi hoiatustuli järgnevalt:

- Süttib: Sõites kiirusel kuni 10 km/h.
- Vilgub: Sõites kiirusel üle 10km/h üle 2 sekundi..

ABS-piduri hoiatustuli



Süttib süütelüliti ON asendi valimisel ja lülitub välja umbes 4 sekundi möödudes.

See märgutuli süttib ABS-süsteemi tõrgete korral.



Hoiatus

- ABS hoiatustule süttimisel ABS ei toimi ja töötab ainult pidurdusfunktsioon. Sel juhul laske oma autot SsangYongi volitatud esinduses koheselt kontrollida.

Märkus

- ABS-süsteemiga autodel on enesediagnoosi funktsioon, mis kontrollib sisemist hüdraulikat selle kõrvalekallete märkamiseks, kandes hüdraulika surve peale mootori käivitamist üle sisemisele hüdraulikasüsteemile. Sel ajal võib tekkida piduripedaal tekitada müra ja vibreerida. See näitab, et ABS töötab normaalselt.

Elektroonilise pidurdusjõu regulaatori (EBD) hoiatustuli



EBD süsteemi kõrvalekallete korral süttivad korraga ABS ja pidurisüsteemi hoiatustuli.

Sõitke sel juhul ettevaatlikult, kuna auto võib järsul pidurdusel muutuda ebastabiilseks.



Hoiatus

- EBD hoiatustule süttimisel laske oma auto SsangYongi volitatud esinduses kontrollida.
- EBD hoiatustule süttimisel ei tööta EBD ja ABS funktsioonid.

Elektroonilise seisupiduri (EPB) hoiatustuli*



Süttib süütelüliti ON asendi valimisel ja lülitub välja umbes 4 sekundi möödudes.

Kollane hoiatustuli süttib elektroonilise seisupiduri (EPB) süsteemi rikke korral.



Hoiatus

- EPB hoiatustule süttimisel laske oma auto SsangYongi volitatud esinduses kontrollida.
- Juhul kui peate mittetöötava elektroonilise seisupiduriga (EPB) auto hädaolukorras parkima, peatuge ohutul tasasel pinnal ja lülitage sisse parkimiskäik (P).

AUTO HOLD märgutuli/ hoiatustuli*



AUTO HOLD nupule vajutades läheb AUTO HOLD (automaatse paigalhoidmise) süsteem töövalmidus olekusse ja süttib AUTO HOLD märgutuli.

AUTO HOLD nupule uuesti vajutades märgutuli kustub ja AUTO HOLD süsteem deaktiveerub.

AUTO HOLD märgutule värv muutub olekust sõltuvalt järgmiselt.

- Valge märgutuli: AUTO HOLD süsteem on töövalmis
- Roheline märgutuli: AUTO HOLD süsteem on aktiveeritud
- Kollane märgutuli: AUTO HOLD süsteemis on tõrge



Hoiatus

- Kollase hoiatustule süttimisel laske oma auto SsangYongi volitatud esinduses kontrollida.

Mootorikontrolli märgutuli

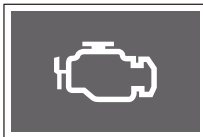

Märgutuli lülitub sisse süütelüliti ON asendi valimisel ja kustub mootori käivitamisel.

See märgutuli lülitub sisse mootori kontrolliga seotud erinevate andurite ja seadmete (kaasa arvatud automaatkõigukast) kõrvalekallete korral.

☞ Vt "Emissioonide vähendamise seade" (lk 6-59)



Hoiatus

- Kui mootorikontrolli märgutuli lülitab sisse mootori seiskamise, tankige ja sõitke autoga kuni paagi tühjenemiseni. Võimsuse väljund võib teatud vahemaa jooksul (sumb 30 km) väheneda.
- Mootorikontrolli märgutule sõidu ajal või juhuslikul süttimisel laske oma auto SsangYongi volitatud esinduses kontrollida.
- Mootorikontrolli märgutule süttimisel võib mootori jõudlus väheneda või mootor kloopima hakata. See näitab, et auto läheb süsteemide kaitseks turvarežiimi. Sel juhul laske oma autot SsangYongi volitatud esinduses koheselt kontrollida.

Roolisoojendi märgutuli*



Süütelüliti ON asendis või mootori töötades roolisoojendi nupule vajutades lülitub roolisoojendi sisse või välja.

Märkus

- Roolisoojendi märgutule süttimisel kuvatakse näidikuploki üsaosal umbes 4 sekundiks roolisoojendi ON/OFF teade.

Elektrooniline stabiilsuskontroll (ESC) ON märgutuli/hoiatustuli



Süttib süütelüliti ON asendi valimisel ja lülitub välja umbes 4 sekundi möödudes.

- Märgutuli vilgub: Stabiilsuskontroll (ESP) on aktiveeritud.
- Märgutuli põleb: Stabiilsuskontrollis (ESP) on tõrge.



Hoiatus

- EST ON hoiatustule süttimisel laske oma auto SsangYongi volitatud esinduses kontrollida.

Elektrooniline stabiilsuskontroll (ESC) OFF märgutuli



Süttib süütelüliti ON asendi valimisel ja lülitub välja umbes 4 sekundi möödudes.

ESP OFF lülitit vähemalt 3 sekundit all hoidmisel lülitub ESP funktsioon välja ja ESP OFF märgutuli süttib.

☞ Vt "Kui on vajali ESP funktsioon väljalülitada" (lk 4-154)

Madala kütusetaseme hoiatustuli



Madala kütusetaseme korral süttib madala kütusetaseme hoiatustuli. Siiski võib hoiatustule süttimise aeg sõltuda auto sisukorrast või kallakust.

Kütusetaseme hoiatustule sisselülitamisel tankige koheselt.

Selle hoiatustule süttimisel tankige ja ärge läbige pikka vahemaad.

☞ Vt "Tankeluuk" (lk 3-34)

Märkus

- Kallakul või konarliikul teel vähese kütusega sõites võib hoiatustuli süttida.

Hõõgküünalde märgutuli

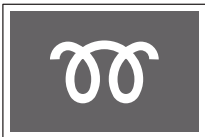

Märgutuli lülitub sisse süütelüliti ON asendi valimisel ja kustub hõõgküünalde täielikul soojenemisel. Käivitage mootor pärast märgutule kustumist.

Eelsoojendusaeg sõltub mootori jahutusvedeliku temperatuurist.



Hoiatus

- Hõõgküünalde märgutule sõidu ajal või kui mootorit ei saa kergesti käivitada, laske oma auto SsangYongi volitatud esinduses kontrollida.

Märkus

- Kui mootor on juba soojenenud, ei pruugi süüteküünalde märgutuli süttida.

Üldine hoiatuli



Süttib süütelüliti ON asendi valimisel ja lülitub välja umbes 4 sekundi möödudes.

Kui rehvirõhu jälgimissüsteem (TPMS) tõrgub, hakkab üldine hoiatustuli vilkuma (umbes 70 sekundit) ja jääb seejärel põlema. See hoiatustuli süttib ka vala rehvirõhuga (üle-/või alarõhk/tühi)

☞ Vt „Rehvirõhu kontrollsüsteem (TPMS)* (lk.2-29)



Hoiatus

- Üldise hoiatustule süttimisel peatage auto ohutus kohas ja kontrollige rehvirõhku. Hoiatustule põlemisel laske oma auto SsangYongi volitatud esinduses kontrollida.

Autonoomse hädapiduri (AEBS) hoiatustuli



Süttib süütelüliti ON asendi valimisel ja lülitub välja umbes 4 sekundi möödudes.

Avariiohu korral eessõitva autoga, kui AEBS funktsioon on aktiveeritud, töötab märgutuli järgmiselt:

- Vilgub: AEBS töötab (avariihoiatuse korral töötab 5 sekundit).
- Süttimine: AEBS-s on tõrge

☞ Vt „Sõltumatu avariipidur (AEBS)* (lk.4-163)

Autonoomse hädapiduri (AEBS) OFF märgutuli



Süttib sütelüliti ON asendi valimisel ja lülitub välja umbes 4 sekundi möödudes.

Kui AEBS on deaktiveeritud ja ESP funktsioon väljalülitatud, süttib AEBS märgutuli ja AEBS peatab töötamise.

Mäest laskumise süsteemi (HDC) ON märgutuli/hoiatustuli



HDC lülile vajutades lülitub süsteem HDC töövalmidus sisse ja süttib roheline HDC märgutuli.

HDC lülile uuesti vajutades märgutuli kustub ja HDC süsteem deaktiveerub.

HDC ON märgutule värv muutub olekust sõltuvalt järgmiselt.

- Süttib roheline märgutuli: HDC on töövalmis.
- Roheline vilkuv märgutuli: HDC töötab.
- Punane märgutuli põleb: HDC süsteem on ülekuumenenud ja tõrgub.

☞ Vt „Mäest laskumise süsteem (HDC) (lk.4-155)



Hoiatus

- **Punase hoiatustule süttimisel laske oma auto SsangYongi volitatud esinduses kontrollida.**

LKAS (LDWS) märgutuli/ hoiatustuli



Sõidurea hoidmise abisüsteemi lüliti aktiveerib reahoidmise ja sõidureast kõrvalekaldumise hoiatused sõltuvad auto seadetest.

☞ Vt „Reast kõrvalekaldumise hoiatussüsteem (LDWS)* (lk.4-179)

☞ Vt „Sõidurea hoidmise süsteem (LKAS)* (lk.4-183)



Hoiatus

- **Kollase hoiatustule süttimisel või vilkumisel laske oma auto SsangYongi volitatud esinduses kontrollida.**

Tulede märgutuli

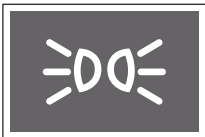

Esitulede või tagatulede tulede lülitiga sisselülitamisel süttib tulede märgutuli.

Esiudutule märgutuli*



Tulede lüliti  (esiudutuled) asendi valimisel, kui esituled või tagatuled on sisselülitatud, lülitub sisse esiudutuli ja märgutuli.

Päevatuledega (DRL) autodel tulede lüliti  (esiudutuli) ON asendi valimisel lülitub esiudutuli sisse.

Tagaudutule märgutuli*



Kui esituled on sisselülitatud, siis lüliti  asendisse keeramisel lülitub sisse tagaudutuli ja lüliti naaseb esiudutule asendisse. Taga- ja esiudutuled lülituvad samaaegselt sisse.

HBA märgutuli*



Süttib süütelüliti ON asendi valimisel ja lülitub välja umbes 4 sekundi möödudes.

Lüketes lülitit tulede lülitit AUTO asendis näidikuploki poole, aktiveerub HBA ja märgutuli lülitub sisse.

 Vt "Automaatse kaugtuled (HBA) **" (lk 3-41)



Hoiatus

Igal järgneval juhul ei pruugi HBA normaalselt töötada.

- Auto esiklaas on kahjustatud või kaetud tolmu, udu, lume, kleebisega jne
- Vastutuleva või eessõitva sõiduki tuli on kahjustatud.
- Vastutulev või eessõitev sõiduk on vaateväljast väljas
- Vastutulev või eessõitev sõiduk tuvastatakse ristmikul või käänulisel teel ainult osaliselt
- Ees on auto tulede sarnane lamp või reflektor
- Ehitisele jne on paigaldatud valgusti või reflektor

Kaugtulede märgutuli



Lükkates tulede lüliti näidikuploki suunas ja seejärel selle vabastades, lülituvad sisse kaugtuled ja kaugtulede märgutuli.



Hoiatus

- Sisselülitatud kaugtuled võivad vastutulevat juhti pimestada ja mõjutada sõiduohutust. Seetõttu kasutage kaugtulesid ainult siis, kui ümbrus on väga pime ja või võimatu on eesolevat ala öösel korralikult näha.

Suunatuli/ohutuli



- Tulede lüliti allavajutamisel hakka vilkuma vasak suunatuli.
- Tulede lüliti ülesvajutamisel hakka vilkuma parem suunatuli.
- Ohutulede lülitele vajutades vilguvad korraka mõlemad suunatud.

Talverežiimi märgutuli



Sõidurežiimi lüliti päripäeva keerates ja seejärel vabastades süttib talverežiimi märgutuli.

Keerates sõidurežiimi lüliti pöngusalt uuest päripäeva, märgutuli kustub ja talverežiim lülitub välja.

Talverežiim on funktsioon, mis minimeerib talvisel ajal libedal teel sõidu alustamisel libisemist.

Sportrežiimi märgutuli



Sõidurežiimi lülitit põgusalt päripäeva keerates ja seejärel vabastades süttib sportrežiimi märgutuli.

Keerates sõidurežiimi lülitit põgusalt uuest päripäeva, märgutuli kustub ja sportrežiim vahetub tavarežiimi vastu.



Hoiatus

- Kui sport- ja talverežiimi märgutuled süttivad süsteemi tõrke tõttu samaaegselt, laske süsteemi Sanitaar volitatud esindajal või mõnel teisel kvalifitseeritud asjatundjal kontrollida.

„Käed lahti“ hoiatustuli



Kui juht eemaldab LKAS ja intelligentse kiirusehoidja töötamisel teatud ajaks käed roolilt, kõlab helisignaal ja süttib märgutuli.

Märkus

- „Käed lahti“ märgutuli on ainult standardvarustusega autodel.

ISG märgutuli/hoiatustuli



Sõltuvalt ISG tööolekust töötavad ISG märgu- ja hoiatustuli järgnevalt:

- Roheline märgutuli: Mootor seiskub süsteemi töötamise tõttu
- Kollane hoiatustuli: ISG süsteemi rike



Hoiatus

- Kollase hoiatustule süttimisel laske oma auto SsangYongi volitatud esinduses kontrollida.

ISG OFF märgutuli*

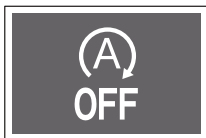

ISG ON/OFF lülitile vajutades süttib märgutuli. Märgutuli kustub nupule uuesti vajutades.

Kui te ISG süsteemi kasutada ei soovi, vajutage süsteemi väljalülitamiseks ISG ON/OFF lülitile.

Nelikveo kontrolli hoiatustuli*

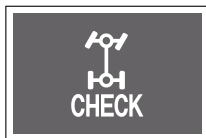

Nelikveo kontrolli hoiatustuli lülitub süüte sissekeeramisel sisse ja kustub seejärel 4 sekundi möödudes.

• Põleb

- Märgutuli süttib, kui nelikveo süsteemis on ajutine tõrge või seotud süsteemis on tõrge.
- Kui ajutine tõrge lahendatakse mõne aja jooksul või mootori taaskäivitamisel, töötab nelikvedu normaalselt.

• Vilgub

- Nelikveo märgutuli vilgub, et hoiatada nelikveo süsteemi ülekuumenemise eest. Hoiatustule vilkumisel peatage koheselt auto ja laske nelikveo süsteemil jahtuda.
- Kui nelikveo süsteem on piisavalt mahajahtunud ja märgutuli enam ei vilgu, töötab süsteem normaalselt.

Kesk diferentsiaali luku märgutuli*

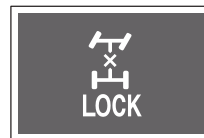

Kesk diferentsiaali luku märgutuli lülitub süüte sissekeeramisel sisse ja kustub seejärel 4 sekundi möödudes.

Kesk diferentsiaali luku lülitile vajutamisel süttib märgutuli.

Lülitile uuesti vajutades märgutuli kustub ja keskdiferentsiaali lukk lülitub välja.

Kiiruse ületamise hoiatustuli (ainult GCC)







Kui kiirus ületab 120 km/h, süttib hoiatustuli ja kõlab 5-kordne helisignaal.

Hoiatustule vilkumisel vähendage kiirust.

Armatuurilaua näidikuplokk

Põhimenüü



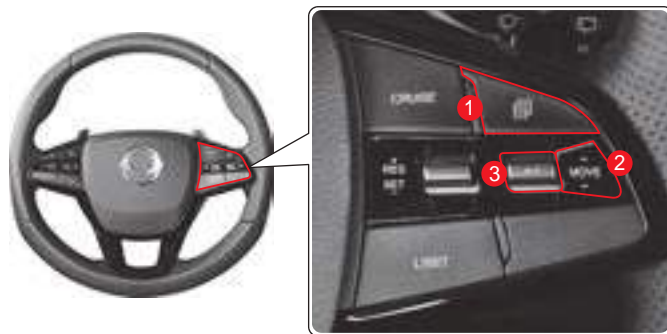

Armatuurilaua näidikuploki põhimenüü kaudu saab vaadata sõiduinfot, sealhulgas läbisõitu, ja muuta seadeid.

- 1 Vajutage rooli vasakul küljel  (menüü) nupule.
 - Ekraanile ilmub põhimenüü loend.
 - Liikuge ülemisse menüüsse, et siseneda kasutaja seadete menüüsse
- 2 Liikuge  (liikumishooba) üles või alla liigutades sobivasse alammenüüsse.
- 3 Menüüsse sisnemiseks vajutage põgusalt  (valik) nupule, muutke seade ja kinnitage.
 (valik) nupu allhoidmine lähtestab auto sõiduinfo.



Nupp ja hoob	Kasutamine	Funktsioon
 Menüü nupp	Põgus vajutus	<ul style="list-style-type: none">• Põhimenüüsse sisnemine• Liikuge ülemisse menüüsse, et siseneda kasutaja seadete menüüsse
 Hoova liigutamine	Põgus üles/alla liigutamine	<ul style="list-style-type: none">• Alammenüüsse sisnemine (režiim)
 Valikulülit	Põgus vajutus	<ul style="list-style-type: none">• Menüüsse sisnemine• Seade kontrollimine/valimine
	All hoidmine	<ul style="list-style-type: none">• Auto sõiduinfo lähtestamine• Digitaalse spidomeetri valgustuse sisse/välja lülitamine (standard tüüp)

Põhimenüü loend

Põhimenüü	Kirjeldus
 Pardaarvuti info	<ul style="list-style-type: none"> Sõiduvahemik/AVG Kütus/hetke kütusesäästu näit Sõidu vahemaa A/AVG Kiirus/sõiduaeg Sõidu vahemaa B/AVG Kiirus/sõiduaeg Peale saabumist ISG kumulatiivse aja näit Kuvab rehvirõhu jälgimissüsteemi olekut (TPMS) Kuvab karbamiiditaset
 Digitaalne spidomeeter	<ul style="list-style-type: none"> Kuvab auto kiirust diginumbritega (kaks erinevat režiimi)
 Sõiduabi menüü	<ul style="list-style-type: none"> Juhti abistavate süsteemide tööoleku aken (LDWS / LKAS / AUTO CRUISE / ACC / iACC / Kiirusepiiraja / SSC) Juhi tähelepanutaseme aken
 AV-ekraan	<ul style="list-style-type: none"> Kuvad audioekraani
 Teejuhatamine	<ul style="list-style-type: none"> Kuvab kompassi Kuvab navigatsiooniekraani
 Kasutajaseaded	<ul style="list-style-type: none"> Sõiduabi <ul style="list-style-type: none"> Heli Keel <ul style="list-style-type: none"> Hoolduse märguanne Uks/tagaluuk <ul style="list-style-type: none"> Armatuurilaua seaded ja info Tuled <ul style="list-style-type: none"> Tehaseadete taastamine Mugavus

Pardaarvuti info

Tankevälp/keskmise kütusekulu/hetke kütusekulu

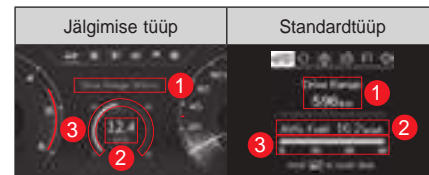

1 Tankevälp

Läbitav vahemaa arvestatakse järelejäänud kütusetaseme, keskmise kütusekulu ja sõidumustri põhjal.

Vahemik on 0 kuni 1500 km ja „----“ vilgub, kui läbitav vahemaa on alla 50 km.



Hoiatus

- Kütusepaagi tegelikult jääk võib erineda pardaarvuti poolt arvestatud kütusetasemest erinevate tegurite tõttu, nagu auto horisontaalne asend või sõidutingimused. Kasutage kütusevälpa ainult viitena ja tankige enne, kui madala kütusetaseme märgutuli süttib.

2 Keskmise kütusekulu

Keskmine kütusekulu arvestatakse kogu kasutatud kütusekulu ja läbisõidu alusel alates selle nullimisest “---” kuvamisega.

See näitab 1 km kütusega läbitud vahemaad (km), värskendades seda iga 10 sekundi järel.

Keskmine kütusekulu arvestatakse pidevalt seni, kui mootor töötab, ilma et auto isegi sõitma peaks.

3 Hetke kütusekulu

Hetke kütusekulu arvestatakse läbisõidu ja tarbitud kütusekoguse alusel.

Kuvatav vahemik on 0 kuni 30 km/l.

Keskmise kütusekulu nullimine

Hoidke selles režiimis  (valik) nuppu all.

Keskmine kütusekulu nullitakse ja “---” kuvatakse, Seejärel mõningase vahemaa läbimise järel hakatakse keskmist kütusekulu kuvama.

Märkus

- Saate määrata kütusekulu nullimise vastavalt toimingule (mootori käivitamisel, tankimisel).
Keskmise kütusekulu nullimist saate seadistada näidikuploki  kasutajaseadetes Instrument cluster settings & information → Average fuel consumption auto reset (reset when turning power off / refueling / starting engine).

Läbisõit/keskmise kiirus/sõiduaeg

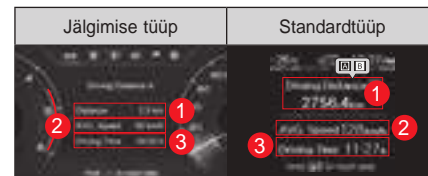

1 Läbisõit (A/B)

Kuvatakse auto läbisõit (km), keskmine kiirus (km/h) ja sõiduaeg (hh:mm).

Läbisõit kuvatakse vahemikus 0,0 km kuni 9999,9 km.

Kui läbisõit ületab 9999,9 km, naaseb see 0,0 km-le.

2 Keskmine kiirus (A/B)

Keskmine kiirus arvestatakse aja ja läbitud vahemaa alusel ning seda värskendatakse iga 10 sekundi järel.

3 Sõiduaeg (A/B)

Sõiduaeg kuvatakse vahemikus 0:00 kuni 99:59 ja selle aja ületamisel naaseb näit 0:00-le.

Läbisõidu/keskmise kiiruse/sõiduaaja nullimine

Hoidke selles režiimis  (valik) nuppu all.

Keskmine kiirus lähtestatakse näidule “---” ja sõiduaeg näidule “0:00”.

Sõiduinfo peale saabumist



Kuvatakse vahemaa peale sõidu alustamist (km), sõiduaeg (HH:MM) ja kütusekulu (L).

1 Peale saabumist

Kuvatakse kogu vahemaa, mis on läbitud peale mootori käivitamist.

Läbisõit kuvatakse vahemikus 0,0 km kuni 9999,9 km.

2 Sõiduaeg

Sõiduaeg kuvatakse vahemikus 0:00 kuni 99:59 ja selle aja ületamisel naaseb näit 0:00-le.

3 Kütusekulu

Kuvatakse kogu kütusekulu peale mootori käivitamist liitrites (L).

Saabumisaja / sõiduaaja / kütusekulu nullimine

Info nullitakse mootori seiskamisel ja taaskäivitamisel automaatselt.

ISG kumulatiivne aeg

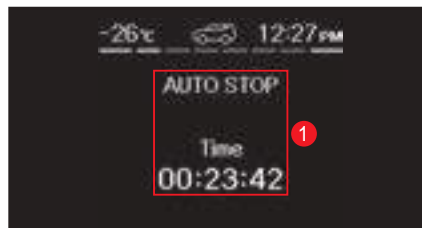

1 ISG kumulatiivne aeg

Kuvab ISG OFF kumulatiivset aega (seisev mootor) peale sõidu alustamist.

ISG kumulatiivse aja nullimine

Hoidke selles režiimis  (valik) nuppu all.

ISG kumulatiivne aeg nullitakse näidule "00:00:00".

TPMS olek



Kuvatakse rehvirõhku näitav teade.

- Normaalse rehvirõhu puhul kuvatakse "Tire pressure OK".
- Kõrvalekaldega rehvirõhu korral kuvatakse vastav teade ja see jääb sõltuvalt rehvirõhust kas vilkuma või põlema.

 Vt „Rehvirõhu kontrollisüsteem (TPMS)* (lk.2-29)

Märkus

- Umbes 15 sekundit peale rehvirõhu režiimi sisenemist lülitub see automaatselt tankevälba / keskmise kütusekulu / hetke kütusekulu režiimile.

Karbamiiditase



Kuvab karbamiiditaset

Hoiatus

- Lisage 1. taseme hoiatuse korral umbes 5 l karbaidi. (hoiatuse väljalülitamise tingimus)
- Lisage 2. taseme hoiatuse korral umbes 7 l karbaidi. (tingimus 3. taseme hoiatuse ja mootori käivitamise takistuse ärahoidmiseks)
☞ Vt "Madala karbamiiditaseme hoiatus" (lk 6-60)

Märkus

- Auto karbamiidipaagi maht on 12 liitrit.
- Karbamiidi tankeluuk asub kütuseluugist paremal.
- Umbes 15 sekundit peale kriminaalseaduse režiimi sisenemist lülitub see automaatselt tankevälba / keskmise kütusekulu / hetke kütusekulu režiimile.

Digitaalne spidomeeter



- Kuvab auto kiirust diginumbritega.
- Näidikuploki kõigi tulede, välja arvatud ekraani, väljalülitamiseks hoidke all  (valik) nuppu.

Märkus

- Eelnevate valgustustingimuste taastamiseks vajutage  (valik) nupule või muutke põhimenüüd ja režiimi. Eelnevad valgustus tingimused taastuvad ainult siis, kui kuvatakse teade.

Sõiduabi menüü

Sõiduabi



Sõiduridade tuvastamisel kuvatakse tuvastatud rida valgena ja selle sõidurea kohta antakse hoiatusi.

Sõltuvalt operatsioonisüsteemist kuvatakse eessõitev auto.

Järgnevad on süsteemist, mis võivad kuvada eessõitvat autot sõiduabi menüüs:

- Reast kõrvalekaldumise hoiatussüsteem (LDWS)
- Sõidurea hoidmise süsteem (LKAS)
- LKAS „käed vaba“ ekraan
- Automaatne kiirusehoidja
- Adaptiivne kiirusehoidja (ACC)
- Nutikas adaptiivne kiirusehoidja (iACC)
- Kiirusepiirangu hoiatus
- Ohutu kiiruse hoidmise (SSC) ekraan

Juhi tähelepanu hoiatussüsteem











Juhi ettevaatliku sõidu taset kuvatakse 5-astmelisena ja juht saab määratleda oma ohutaseme.

Ettevaatliku sõidu taset vähendatakse halvale tasemele peale juhi sõidumustri analüüsimist ja kui juht on pikka aega ilma puhkuseta sõitnud.

AV-ekraan



Audioekraan (AV) on seotud audiosüsteemiga. Sümbol, mis kuvatakse põhimenüü üsaosal, sõltub hetkel kasutatavast režiimist või funktsioonist.

Sümbol	Režiim/funktsioon
	Raadio
	iPod
	Bluetooth muusika
	USB
	USB/SD
	Bluetooth vabakäesüsteem
	Oncar (Smart mirroring)
	Connectivity (Apple Car Play režiim)
	USB/SD video

Sümbol	Režiim/funktsioon
	USB/SD muusika
	My Music
	Android Auto
	Häälmemo

Teejuhatamine



Navigatsiooniekraani info kuvatakse osaliselt ühenduses navigatsioonisüsteemiga.

Kui süsteem on sünkroonitud navigatsioonisüsteemiga, kuvatakse kompass.

Kasutajaseaded

※ Menüü konfiguratsioon võib armatuurlaua spetsifikatsioonist sõltuvalt erineda.

Seadistusmenüü	Tase 1	Tase 2	Tase 3
Sõiduabi	Autonomous Emergency Braking (AEB) (autonoomne hädapidurdus (AEB)) <input checked="" type="checkbox"/>	Märgistatud/märgistamata (Kui on märgistamata, põleb AEBS OFF hoiatustuli)	-
	Forward Collision Sensitivity (Avariiennetuse tundlikkus)	<ul style="list-style-type: none"> ○ Slow (aeglane) ● Medium (keskmine) ○ Fast (kiire) 	-
	Speed Limit Warning (Kiirusepiirangu hoiatus) <input checked="" type="checkbox"/>	Märgistatud/märgistamata	-
	LDW ja LKA seade	<ul style="list-style-type: none"> ● Lane Departure Warning (LDW) (Sõidurajalt kõrvalekaldumise hoiatus (LDW)) ○ Lane Keeping Assist (LKA) (Reahoidmise süsteem (LKA)) 	-
	Adaptive Cruise Level (Adaptiivse kiirusehoidja tase)	<ul style="list-style-type: none"> ○ COMFORT (mugav) ● NORMAL (tavaline) ○ DYNAMIC (dünaamiline) 	-
	Intelligent Adaptive Cruise (Intelligentne adaptiivne kiirusehoidja) <input checked="" type="checkbox"/>	Märgistatud/märgistamata	-
	Safe Speed Control (Ohutu kiiruse jälgija) <input type="checkbox"/>	Märgistatud/märgistamata	-
	(Rear Cross Traffic Alert and Intervention) Tagurdamisfunktsioon ja sekkumine (mõnel mudelil) <input checked="" type="checkbox"/>	Märgistatud/märgistamata	-
	Exit Assist Function (EAF) (Väljumise abifunktsioon (EAF)) <input checked="" type="checkbox"/>	Märgistatud/märgistamata	-
	Front Vehicle Departure Alert (Eest läheneva auto hoiatus) <input type="checkbox"/>	Märgistatud/märgistamata	-
	Driver Attention Alert (DAA) (Juhi tähelepanu hoiatussüsteem (DAA)) <input type="checkbox"/>	Märgistatud/märgistamata	-
	Safety Distance Alert (SDA) (Ohutu pikivahe hoiatus (SDA)) <input type="checkbox"/>	Märgistatud/märgistamata	-
HELP (abi)		-	-

Seadistusmenüü	Tase 1	Tase 2	Tase 3		
Armatuurilaua seaded ja info	Language (keel)	<ul style="list-style-type: none"> English (inglise) Other 11 languages (teised 11 keelt) 	-		
		HELP (abi)	-		
	Sound (heli)	Warning Sound Type (Hoiatussignaali tüüp)	<ul style="list-style-type: none"> BASIC NATURE CLASSIC TRENDY KOREAN LUXURY 		
		Turn Signal Sound Volume (suunatule heli)		Määrake tase 0, 1, 2 või 3	
		Dashboard Voice Volume (armatuurilaua helitugevus)			
		Parking Assist (PA) Volume (parkimisabi helitugevus)			
		Blind Spot System Sound (Pimedanurga süsteemi heli)	Blind Spot Detection (BSD) Sound (Pimedanurga jälgimissüsteemi (BSD) heli)	<input checked="" type="checkbox"/>	
			Rear Cross Traffic (RCTA) Sound (Tagurdamisfunktsiooni heli)	<input checked="" type="checkbox"/>	
			Exit Assist Function (EAF) (Väljumise abifunktsioon (EAF))	<input checked="" type="checkbox"/>	
			Welcome & Goodbye Sound (sisenemise ja väljumise heli)	<input checked="" type="checkbox"/>	-
HELP (abi)		-			

Seadistusmenüü	Tase 1	Tase 2	Tase 3
Vehicle settings (auto seaded)	Door/Tailgate (uks/tagaluuk)	Auto Lock (automaatne lukustamine)	<ul style="list-style-type: none"> ○ Off (väljas) ● Driving (sõitmisel) ○ Shifting to R,N,D (R, N, D käigu valimisel)
		Auto Unlock (automaatne lukust avamine)	<ul style="list-style-type: none"> ○ Off (väljas) ● Engine Off (mootori seiskamisel) ○ Shifting to P (P käigu valimisel)
		Auto Lock Speed Setting (automaatse lukustamise kiiruseseade)	<ul style="list-style-type: none"> ○ 10km/h ○ 20km/h ● 30km/h ○ 40km/h ○ 50km/h
		Lock/Unlock Sound (lukustamise/lukust avamise heli) <input checked="" type="checkbox"/>	-
		Lukustamiseks vajutage lülitile kaks korda <input type="checkbox"/>	-
		Smart Door Auto Lock (uste nutikas lukustamine) <input checked="" type="checkbox"/>	-
		Power Tailgate (elektriline tagaluuk)	<ul style="list-style-type: none"> ● Activate (aktiveerimine) ○ Deactivate (deaktiveerimine)
		Smart Tailgate (nutikas tagaluuk)	<ul style="list-style-type: none"> ● Activate (aktiveerimine) ○ Deactivate (deaktiveerimine)
HELP (abi)	-		

Seadistusmenüü	Tase 1	Tase 2	Tase 3
Vehicle settings (auto seaded)	Lights (tuled)	Leaving-Home Headlamp (valgustus autoni)	○ Deactivate (deaktiveerimine)
		Coming-Home Headlamp (kodutee valgustus)	● 10 sek ○ 20 sek ○ 30 sek
		HELP (abi)	-
	Convenience (mugavusvarustus)	Steering Wheel Alignment Alert (roolinurga hoiatus) <input checked="" type="checkbox"/>	Märgistatud/ märgistamata
		Wiper Mode Display (klaasipuhastite seaded) <input checked="" type="checkbox"/>	Märgistatud/ märgistamata
		Wiper Mode Display (valgustusrežiimi seaded) <input checked="" type="checkbox"/>	Märgistatud/ märgistamata
		Approach Welcome (lähenemine) <input type="checkbox"/>	Märgistatud/ märgistamata
		Auto Approach Welcome (lähenemine) <input type="checkbox"/>	Märgistatud/ märgistamata
		Long-Term Parking (pikaajaline parkimine) <input type="checkbox"/>	Märgistatud/ märgistamata
		HELP (abi)	-







※ Sõltuvalt näidikuploki spetsifikatsioonist ei pruugita järgnevais menüüsid toetada.



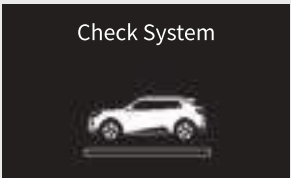
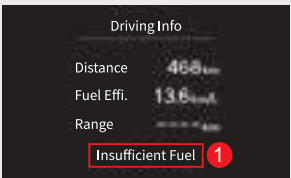

Seadistusmenüü	Tase 1	Tase 2	Tase 3
Instrument cluster settings (näidikuploki seaded)	Armatuurilaua seaded ja info	Color Setting (värviseaded) >	Vehicle speed interlock color illumination (auto kiiruse värviga sünkroonimine) <input type="checkbox"/> (Päeval: VALGE, PUNANE, KOLLANE TAEVASININE, SININE, VÄLJAS) (Õösel: VALGE, PUNANE, KOLLANE TAEVASININE, SININE, VÄLJAS)
		Fuel Economy Reset (kütusekulu nullimine)	<ul style="list-style-type: none"> ● OFF (väljas) ○ Reset After Refueling (peale tankimist) ○ Reset After Ignition (peale käivitamist)
		Speed unit (kiiruse mõõtühik)	<ul style="list-style-type: none"> ● km/h ○ MPH
		Fuel Economy Unit (kütusekulu ühik)	<ul style="list-style-type: none"> ● km/h ○ L/100km
		Temperature Unit (temperatuuri ühik)	<ul style="list-style-type: none"> ● °C ○ °F
		Tire Pressure Unit (manomeeter)	<ul style="list-style-type: none"> ● psi ○ kPa ○ bar ○ kgf/cm²
		Clock Settings (kella seaded)	HH:MM am/pm
		Warning Light Info (hoiatustule info)	-
		HELP (abi)	-

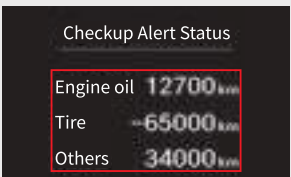

Seadistusmenüü	Tase 1	Tase 2	Tase 3
Instrument cluster settings (näidikuploki seaded)	Hoolduse märguanne	Activate Checkup Alert (hoolduse märguande aktiveerimine) <input checked="" type="checkbox"/>	Märgistatud/märgistamata (alamfunktsioonid on aktiveeritud, kui on märgistatud)
		Engine oil & filter (mootoriõli ja õlifilter)	määramata- 99500km (suureneb 500 km kaupa)
		Tire (rehvid)	
		Others (muu)	
		HELP (abi)	
Display settings (ekraaniseaded)	Day/night graphic mode (päeva/öö graafikarežiim)	<ul style="list-style-type: none"> ● AUTO (automaatne) ○ DAY THEME (päeva) ○ NIGHT THEME (öö) 	-
	HELP (abi)	-	-
Tehaseseadete taastamine	Yes/No	-	-

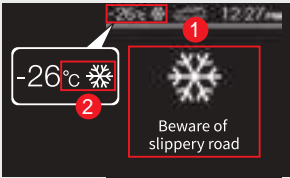

Näidikuploki teated



Alltoodud pildid näitavad standard näidikuploki teateid jasõltuvad näidikuploki spetsifikatsioonist.





Süsteem	Teade	Aktiveerimise tingimused
Tervitusteated ja heli		<ul style="list-style-type: none">Kui kasutajaseadete  Welcome & Goodbye Sound aknas Sound (heli) märkekast on tähistatud, kuvatakse see teade 4 sekundiks peale alarmsüsteemi deaktiveerimist ja juhiukse avamist ning sulgemist.Teate kuvamise ajal süütelüliti ON asendi valimisel teade kustub, aga helisignaali kõlab lõpuni.
Kontrollsüsteem	<p>Check System</p> 	<ul style="list-style-type: none">Süütelüliti ON asendi valimisel kuvatakse 4 sekundiks teade.Teate püsival kuvamisel pöörduge SsangYongi volitatud teenindusse või mõne teise kvalifitseeritud asjatundja poole.
Sõiduinfo	<p>Driving Info</p> <p>Distance 468 km Fuel Effi. 138 km/L Range 400 km</p> <p>Insufficient Fuel 1</p> 	<ul style="list-style-type: none">Lülitades mootori välja, kui näidikuploki kasutajaseadetes  on Dashboard Settings & Info → Driving Info Display märgistatud, kuvatakse 5 sekundiks sõiduinfoteade.“Insufficient Fuel” teade kuvatakse ainult siis, kui madala kütusetaseme tuli põleb.
Hoolduse märguande	<p>Checkup Alert Status</p> <p>Engine oil 12700 km Tire 65000 km Others 34000 km</p> 	<ul style="list-style-type: none">Kui olete märgistanud Enable service interval alert  kasutajaseadetes, kuvatakse mootori välja lülitamisel hoolduse teade. Kui siiski järgmise hoolduseni on jäänud üle 300 km, siis teadet ei kuvata.Kui hoolduse kuupäev on möödunud, kuvatakse numbriga „-“.

Süsteem	Teade	Aktiveerimise tingimused
Näidikuploki seaded	 <p>Stop vehicle first before setting</p>	<ul style="list-style-type: none"> Kui kasutajaseadetesse sisenemisel ja seadete tegemisel tuvastab süsteem auto liikumise, kuvatakse 5 sekundiks teade. Siiski ei puuduta see sõiduabi ja auto hoiatusmenüüd.
Jää hoiatus	 <p>-26°C</p> <p>1</p> <p>2</p> <p>Beware of slippery road</p>	<ul style="list-style-type: none"> Temperatuuri langemisel alla 5°C kuvatakse 5 sekundiks hüpikteade. Jää hoiatuse sümbol (2) kuvatakse näidikuploki üsaosal välistemperatuuri aknas. Jää hoiatuse sümbol kustub, kui temperatuur on vähemalt 7°C.
Auto hoiatustelogi	 <p>User Settings</p> <p>Kasutajaseadete Põhisümbol</p>	<ul style="list-style-type: none"> Hoiatusi saab vaadata näidikuploki  kasutajaseades.
Nutika tagaluugi märgutuli	 <p>SMART</p>	<ul style="list-style-type: none"> Nutika tagaluugi märgutuli lülitub sisse, kui kasutajaseadetes  Door/Tailgate → Smart Tailgate → Enable on märgistatud. Nutika tagaluugi märgutuli on ainult jälgimise tüüpi näidikuplokis.







Süsteem	Teade	Aktiveerimise tingimused
Elektronilise võtme hoiatus	 Smart key is inside	<ul style="list-style-type: none"> Kui hakkate sulgema ust teise elektronilise võtme või ukselingiga, kui kõik ukсед on suletud ja autos on elektroniline võti, kuvatakse see teade 5 sekundiks.
	Smart Door Auto Lock is deactivated when a spare key is inside	<ul style="list-style-type: none"> Kui autos on kaks või enam elektronilist võtit, kui uks on avatud (välja arvatud kapott ja tagaluuk) ja mootori välja lülitatud, kuvatakse see teade umbes 5 sekundiks.
	 Smart key is not inside	<ul style="list-style-type: none"> Kui elektroniline võti on autos süütelüliti ON asendis või mootor töötab, kuvatakse see sõnum.
	 Press START with smart key	<ul style="list-style-type: none"> Kui autos ei tuvastata süütelüliti vajutamisel elektronilist võtit, kuvatakse see sõnum umbes 5 sekundiks.

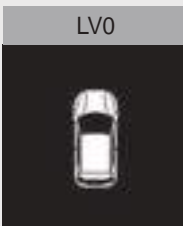
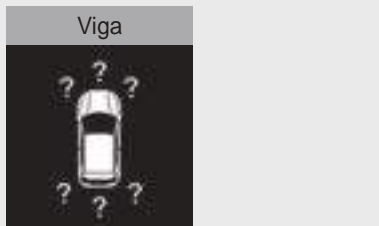

Süsteem	Teade	Aktiveerimise tingimused
Elektronilise võtme hoiatus	 <p>Check smart key system</p>	<ul style="list-style-type: none"> Kui auto elektronilise võtme juhtploki või süütelülitis on tõrge või peale elektronilise võtme tuvastamist saadakse mittekorrektne signaal või signaali ei saada, kuvatakse see teade umbes 5 sekundiks. Teate püsival kuvamisel pöörduge SsangYongi volitatud teenindusse või mõne teise kvalifitseeritud asjatundja poole.
	 <p>Replace smart key battery</p>	<ul style="list-style-type: none"> Kui elektronilise võtme patarei on nõrk ja automaatne lukustamine on keelatud, kuvatakse see teade 5 sekundiks.
	<p>Smart Door Auto Lock is deactivated. Replace smart key battery, then reset</p>	<ul style="list-style-type: none"> Kui elektronilise võtme patarei on nõrk ja automaatne lukustamine on lubatud, kuvatakse see teade 5 sekundiks. Kui te proovite määrata auto automaatse lukustamise funktsiooni kasutades nõrga patareiga elektronilist võtit, kuvatakse see teade umbes 5 sekundiks. Teate kuvamisel on automaatne lukustus keelatud. Peale elektronilise võtme patarei vahetamist märgistage näidikuploki  (kasutaja seadetes) Door / Tailgate → Smart door auto lock.

Süsteem	Teade	Aktiveerimise tingimused
Süütelüliti hoiatus	 <p>Press on brake pedal and start engine</p>	<ul style="list-style-type: none"> • Automaatkäigukastiga autotodel, kui süütelüliti keeratakse teist korda ACC asendisse, vajutades süütelülitle ilma piduripedaali alla vajutamata, kuvatakse see teade 5 sekundiks. • See teade teavitab juhti, et mootori saab käivitada süütelülitle vajutades ainult siis, kui piduripedaal alla vajutatakse.
	 <p>Shift to P or N</p>	<ul style="list-style-type: none"> • See teade ilmub 5 sekundiks, kui proovite käivitada mootorit välja ilma P või N käiku valimata. • See teade teavitab juhti, et süütelülitle peab vajutama alles peale sega, kui valitud on P või N käik.
	 <p>Shift to "P" before turning it off</p>	<ul style="list-style-type: none"> • See teade ilmub 5 sekundiks, kui proovite käivitada mootorit, kui valitud ei ole P käik. • See teade teavitab juhti, et mootori saab käivitada süütelülitle vajutades ainult siis, käigukang on P asendis.
	<p>Turn it off to prevent battery drain</p>	<ul style="list-style-type: none"> • See teade kuvatakse 5 sekundiks, et kaitsta akut tühjenemise eest, kui süütelüliti jääb 12 minutiks või kauemaks ACC asendisse, kui juhiuks on avatud.

Süsteem	Teade	Aktiveerimise tingimused
ISG süsteem	 AUTO STOP 2:59	<ul style="list-style-type: none"> Teade näitab kumulatiivset aega, kui mootor on välja lülitatud ja ISG süsteem töötab normaalselt.
	 Starting automatically	<ul style="list-style-type: none"> See teade kuvatakse, kui mootor lülitub välja ja seejärel automaatselt taaskäivitub ja ISG süsteem töötab normaalselt.
	 AUTO STOP Off	<ul style="list-style-type: none"> ISG OFF nupule vajutades lõpetab ISG süsteem töötamise ja 5 sekundiks kuvatakse OFF teade. ISG OFF nuppu märgutuli süttib siiski isegi siis, kui vastavat teadet ei kuvata.
	 Auto Stop deactivated	<ul style="list-style-type: none"> Kui auto tingimused ei vasta ISG süsteemi töötingimustele, kuvatakse see sõnum.



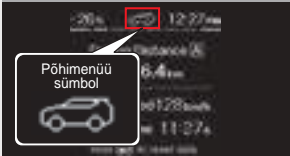

Süsteem	Teade	Aktiveerimise tingimused
ISG süsteem	 <p>AUTO STOP deactivated Start manually</p>	<ul style="list-style-type: none"> • See teade kuvatakse, kui mootor lülitub välja ja seejärel automaatselt taaskäivitub ja ISG süsteem töötab normaalselt.
	 <p>Check AUTO STOP</p>	<ul style="list-style-type: none"> • See teade kuvatakse ISG süsteemi rikke korral. • Kui see teade jääb põlema, laske oma autot SsangYongi volitatud esinduses kontrollida.



Süsteem	Teade			Aktiveerimise tingimused
Takistuse tuvastamine ees/ taga	Tagurdamise asendis R			<ul style="list-style-type: none"> • Tagumine parkimisabi (PAS) (Kui käigukang on sүүtelüliti ON asendis R (tagurdamine) käigul) <ul style="list-style-type: none"> - Tagurdamiskäigu R sisselülitamisel kõlab ühekordne helisignaali ja auto lähedal takistuse tuvastamisel kuvatakse takistuse asend ja vahemaa 4 tasemel (0-3). - Tagumise PAS-i esimesel tasemel ei kuvata eesmise PAS-i tulemust ja auto kuju kuvatakse ainult eesmise PAS-i 0 tasemel. - Takistuse anduri tõrke korral kuvatakse vastava anduri kohta „?“.
	LV3	LV2	LV1	
				
	LV0	Viga		
				
	Sõiduasendis D			<ul style="list-style-type: none"> • Eesmine parkimisabi (PAS) (Kui käigukang on sүүtelüliti ON asendis D (sõitmine) käigul) <ul style="list-style-type: none"> - Kui auto ees tuvastatakse takistus, kuvatakse takistuse asend ja kaugus taseme 3 ja 2 puhul, aga seda ei kuvata taseme 1 ja 0 puhul. - Eesmise parkimise abisüsteem ei ole aktiveeritud kiirusest alates 15 km/h ja on aktiveeritud kiirusel kuni 10 km/h. - Takistuse anduri tõrke korral kuvatakse vastava anduri kohta „?“.
LV3	LV2	Viga		
				



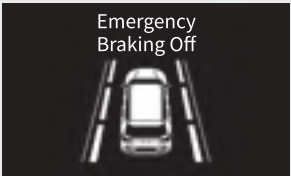
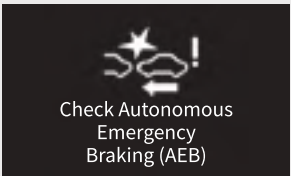

Süsteem	Teade		Aktiveerimise tingimused
Avatud ukse/ kapoti/tagaluugi teavitus	Juhiuks avatud	Kaassõitja uks avatud	<ul style="list-style-type: none"> Näitab milline uks on avatud. Kui kapott või tagaluuk on avatud, hakkab vastav koht vilkuma. Kui kõik ukсед on suletud, kuvatakse 1 sekundiks pilt autos kõigi suletud ustega.
	Vasak tagauks avatud	Parem tagauks avatud	
	Kapoti avatud (vilgub)	Tagaluuk avatud (vilgub)	
	Ukse hoiatustuli		
			<ul style="list-style-type: none"> Kui uks on avatud, kuvatakse LCD ekraanil avatud ukse märgutuli (põhimenüü sümboli asendis). (Põhimenüü sümbol muutub avatud ukse märgutuleks)

Süsteem	Teade	Aktiveerimise tingimused
Kuvab rataste joondust	<p>5 taset vasakul</p> <p>Check Tire Direction</p>	<ul style="list-style-type: none"> • See teade kuvatakse 1-5 tasemel vastavalt rataste joondusele, kui süüde lülitatakse OFF asendist ON asendisse. • Seda teadet ei kuvata, kui rataste joonduse olek on 0. • Teade kuvatakse 5 sekundiks kuni tasemeni 3 ja püsivalt taseme 3 kuni 5 puhul. • See teade kuvatakse ainult käigukangi asendis P või N.
	<p>0 tase</p> <p>Tire Direction Adjusted</p>	
	<p>5 taset paremal</p> <p>Check Tire Direction</p>	

Süsteem	Teade	Aktiveerimise tingimused
Elektroonilise stabiilsuskontrolli (ESC) hoiatus	 <p>Check Electronic Stability Program (ESP)</p>	<ul style="list-style-type: none"> Kui ESP süsteemis on kõrvalekalded, lülitub sisse hoiatustuli ja see teade kuvatakse 3 sekundiks peale mootori käivitamist.
Elektroonilise pidurdusjõu regulaatori (EBD) süsteemi hoiatus	 <p>Check Electronic Brake force Distribution (EBD)</p>	<ul style="list-style-type: none"> Kui EBD süsteemis on kõrvalekalded, lülitub sisse hoiatustuli ja see teade kuvatakse 3 sekundiks peale mootori käivitamist.
ABS hoiatus	 <p>Check Anti-lock Brake System (ABS)</p>	<ul style="list-style-type: none"> Kui ABS süsteemis on kõrvalekalded, lülitub sisse hoiatustuli ja see teade kuvatakse 3 sekundiks peale mootori käivitamist.
Mootori õlitaseme kontrollimine	 <p>Check engine oil level</p>	<ul style="list-style-type: none"> Kuimootoris on õli ebapiisavalt või õlisurve on nõrk, lülitub sisse hoiatustuli ja see teade kuvatakse 3 sekundiks peale mootori käivitamist.



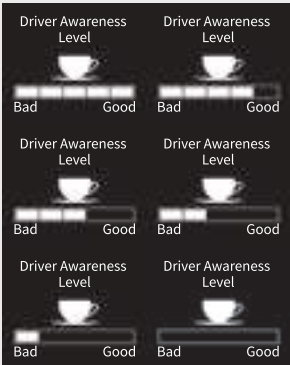

Süsteem	Teade	Aktiveerimise tingimused
Välistuled see hoiatus	 Lamp is on	<ul style="list-style-type: none"> • See teade kuvatakse, kui välistuled põlevad seisva mootoriga ja avatakse juhiuks.
Avatud katuseluugi hoiatus	 Sunroof is open	<ul style="list-style-type: none"> • See teade kuvatakse, kui katuseluuk on süüte väljalülitamisel avatud.
Tankimise hoiatus	 Refuel	<ul style="list-style-type: none"> • Kui kütisetase on ebapiisav, lülitub sisse hoiatustuli ja see teade kuvatakse 3 sekundiks peale mootori käivitamist.
Madala kütusetaseme hoiatus (võimalik on sõita kuni 30 km)	 Refuel	<ul style="list-style-type: none"> • See teade kuvatakse, kui paagis oleva kütusega on võimalik sõita kuni 30 km.
HBA süsteemi hoiatus	 Check High Beam Assist (HBA)	<ul style="list-style-type: none"> • Kui HBA süsteemis on kõrvalekalded, kuvatakse teade 3 sekundiks peale mootori käivitamist.



Süsteem	Teade	Aktiveerimise tingimused
AEBS (Sõltumatu avariipidur)	 <p>Collision Warning</p>	<ul style="list-style-type: none"> Kui sõltumatu avariipiduri (AEBS) aktiveerimistingimused on täidetud, kuvatakse 5 sekundiks teade "Collision Warning". AEBS hoiatustuli vilgub samuti 5 sekundit. Kui süsteem töötab, kui teade kuvatakse, kuvatakse sama teade uuesti 5 sekundiks.
	 <p>Emergency Braking Off</p>	<ul style="list-style-type: none"> See teade kuvatakse, kui auto maksimaalse pidurdusega peatatakse 3nda AEBS hoiatuse korral.
	 <p>Check Autonomous Emergency Braking (AEB)</p>	<ul style="list-style-type: none"> Kui AEBS-s on 3 sekundit peale mootori käivitamist kõrvalekalded, kuvatakse see teade 5 sekundiks.
	 <p>Camera cannot work due to dirty windshield</p>	<ul style="list-style-type: none"> Kui esiklaas on esikaamera (FCM) ees määrdunud selliselt, et sõiduridasid, lähenevaid autosid või inimesi ei saa tuvastada, kuvatakse see sõnum.



Süsteem	Teade	Aktiveerimise tingimused
Driver Attention Alert (DAA) (Juhi tähelepanu hoiatussüsteem (DAA))		<ul style="list-style-type: none"> See teade kuvatakse, kui te olete kasutajaseadetes  eemaldanud märgistuse Driving assistance → Driver attention alert märkeruudust.
		<ul style="list-style-type: none"> Juhi tähelepanu hoiatus (DAA) kuvab juhi tähelepaneliku sõidu taset 5 tulpaga (5 taset) ja kui tulp puudub, hoiatatakse juhti hoiatusteate ja helisignaaliga.
		<ul style="list-style-type: none"> See teade kuvatakse DAA süsteemi rikke korral. Kui see teade jääb põlema, laske oma autot SsangYongi volitatud esinduses kontrollida.



Driver Attention Alert (DAA) (Juhi tähelepanu hoiatussüsteem (DAA))





Funktsiooni, mis juhti hoiatab ja soovib võtta puhkust, aluseks on auto info ja juhi sõidumustri analüüs.





Süsteem	Teade	Aktiveerimise tingimused
Puhkuse soovitus	 <p>Please take a break for a moment</p>	<ul style="list-style-type: none"> Teade, mille juhil soovitatakse puhata, kuvatakse umbes 10 sekundiks, kui juht on teatud aja sõitnud. Hoiatuse intervall:
Hoolduse intervalli teade	 <p>Service required</p>	<ul style="list-style-type: none"> Kui kasutajaseadetes  on märgistatud Enable service interval alert ja järelejäänud vahemaa on 0 km, kuvatakse see teade üks kord (süüte sisselülitamisel).
Klaasipesuvedelik lisamine	 <p>Refill washer fluid</p>	<ul style="list-style-type: none"> Kui pesuvedeliku tase on madal, kuvatakse pesuvedeliku lisamise teade. See teade kuvatakse iga kord, kui süüde lülitatakse OFF asendist ON asendisse.
Sihtkohta saabumise teade	 <p>Arrived at destination. Guidance will end</p>	<ul style="list-style-type: none"> See teade kuvatakse navigatsioonisüsteemi töötamisel, kui sihtkohani on jäänud 0 km. Teejuhutamise režiimis (põhimenüü) hüpikteadet ei kuvata.



Süsteem	Teade	Aktiveerimise tingimused
Sõidurežiim (automaatkäigukast)		<ul style="list-style-type: none"> Sõidu ajal kuvatakse sõltuvalt sõidurežiimist "NORMAL", "SPORT" ja "WINTER".
		
		

Süsteem	Teade	Aktiveerimise tingimused
Roolisoojendi		<ul style="list-style-type: none"> See teade kuvatakse 5 sekundiks vastavalt roolisoojendi olekule süütelüliti ON asendis ja mootori käivitamisel.
Bluetooth kõnevalmidus		<ul style="list-style-type: none"> Vabakäesüsteemis kuvatakse sissetuleva kõne puhul 5 sekundiks helistaja nimi või telefoninumber. Kui helistaja nimi ja telefoninumber tulevad mõlemad samal ajal sisse, kuvatakse ainult helistaja nimi. AV-aknas (põhimenüü) hüpikteadet ei kuvata.

Süsteem	Teade	Aktiveerimise tingimused
Mäest laskumise (HDC) funktsiooni olek		<ul style="list-style-type: none"> • See teade kuvatakse 5 sekundiks vastavalt mäest laskumise (HDC) funktsiooni olekule. • Märgutule värv muutub vastavalt HDC olekule.
1 km sihtkohani		<ul style="list-style-type: none"> • See teade kuvatakse, kui navigatsiooni süsteemi töötamisel sihtkohani on jäänud 1 km. • Teejuhatamise režiimis (põhimenüü) hüpikteadet ei kuvata.



Süsteem	Teade	Aktiveerimise tingimused
Tulede režiim		<ul style="list-style-type: none"> Vastavalt tulede lüliti asendile kuvatakse 4 režiimi hulgast kasutusel olev režiim.
		
		
		

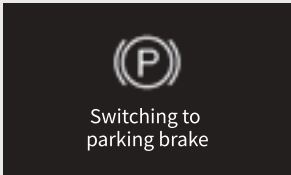
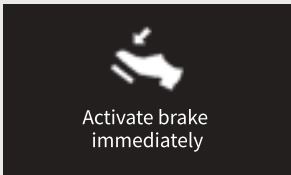
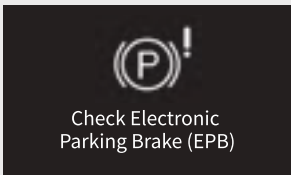

Süsteem	Teade	Aktiveerimise tingimused
Esiklaasipuhasti režiim	 <p>Front Wiper Mode AUTO Drive Range 596 km AVG. Fuel 16.2 km/L 0 10 20 30</p>	<ul style="list-style-type: none"> Vastavalt esiklaasipuhasti hoova asendile kuvatakse 4 režiimi hulgast kasutusel olev režiim 5 sekundiks.
	 <p>Front Wiper Mode LO Drive Range 596 km AVG. Fuel 16.2 km/L 0 10 20 30</p>	
	 <p>Front Wiper Mode HI Drive Range 596 km AVG. Fuel 16.2 km/L 0 10 20 30</p>	
	 <p>Front Wiper Mode OFF Drive Range 596 km AVG. Fuel 16.2 km/L 0 10 20 30</p>	

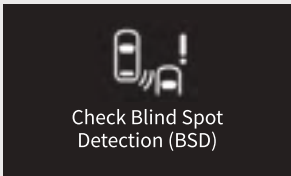
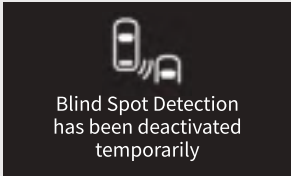

Süsteem	Teade	Aktiveerimise tingimused
Tagaklaasipuhasti režiim	 <p>Rear Wiper Mode OFF Drive Range 596 km AVG. Fuel 16.2 km/L 0 10 20 30</p>	<ul style="list-style-type: none"> Vastavalt tagaklaasipuhasti hoova asendile kuvatakse 3 režiimi hulgast kasutusel olev režiim 5 sekundiks.
	 <p>Rear Wiper Mode LO Drive Range 596 km AVG. Fuel 16.2 km/L 0 10 20 30</p>	
	 <p>Rear Wiper Mode HI Drive Range 596 km AVG. Fuel 16.2 km/L 0 10 20 30</p>	

Süsteem	Teade	Aktiveerimise tingimused
EPB (Elektrooniline seisupidur)	 <p>Close door, hood, and trunk, then wear seat belt</p>	<ul style="list-style-type: none"> • See teade kuvatakse, kui vajutate gaasipedaali ja elektroonilise seisupiduri (EPB) automaatse vabastamise tingimused ei ole täidetud või aktiveeritud on automaatse paigalhoidmise funktsioon.
	 <p>Switching to parking brake</p>	<ul style="list-style-type: none"> • See teade kuvatakse, kui automaatse paigalhoidmise funktsiooni olek muutub elektroonilise seisupiduri (EPB) rakendumise olekuks.
	 <p>Activate brake immediately</p>	<ul style="list-style-type: none"> • See teade kuvatakse umbes 5 sekundiks, kui automaatse paigalhoidmise funktsiooniga tekib libisemine või EPB rike. Siiski ei kuvata seda teadet, kui elektrooniline seisupidur (EPB) aktiveeritakse uuesti automaatselt auto libisemise korra libisemise ärahoidmiseks.
	 <p>Check Electronic Parking Brake (EPB)</p>	<ul style="list-style-type: none"> • Kui elektroonilises seisupiduri (EPB) süsteemi on kõrvalekalle, kuvatakse see teade ja vastav hoiatustuli hakkab vilkuma. • Teate püsival kuvamisel pöörduge SsangYongi volitatud teeninduse või mõne teise kvalifitseeritud asjatundja poole ja laske autot kontrollida.



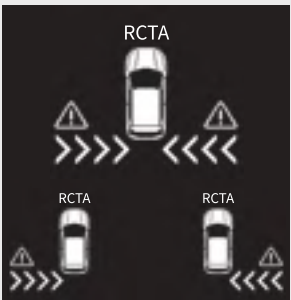

Süsteem	Teade	Aktiveerimise tingimused
Automaatne paigalholdmine	 <p>AUTO HOLD Check AUTO HOLD</p>	<ul style="list-style-type: none"> • Teade kuvatakse automaatse paigalholdmise funktsiooni kõrvalekalde korral. • Teate püsival kuvamisel pöörduge SsangYongi volitatud teeninduse või mõne teise kvalifitseeritud asjatundja poole ja laske autot kontrollida.
	 <p>Press brake pedal</p>	<ul style="list-style-type: none"> • See teade kuvatakse, kui kasutate EPB lüliti ilma piduripedaali automaatse paigalholdmise funktsiooni deaktiveerimiseks alla vajutamata.

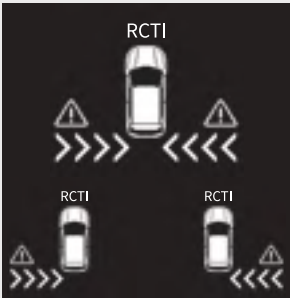
Süsteem	Teade	Aktiveerimise tingimused
Pimedate nurga jälgimissüsteem (BSD)	 <p>Blind Spot Detection Off Drive Range 596 km AVG. Fuel 16.2 km/L 0 30 20 30</p>	<ul style="list-style-type: none"> See teade kuvatakse 5 sekundiks vastavalt taga- ja küljeosa hoiatussüsteemile.
	 <p>Blind Spot Detection On Drive Range 596 km AVG. Fuel 16.2 km/L 0 30 20 30</p>	
	 <p>Check Blind Spot Detection (BSD)</p>	<ul style="list-style-type: none"> See teade kuvatakse, kui taga- ja külghoiatuse süsteemis on kõrvalekalle. Teate püsival kuvamisel pöörduge SsangYongi volitatud teeninduse või mõne teise kvalifitseeritud asjatundja poole ja laske autot kontrollida.
	 <p>Blind Spot Detection has been deactivated temporarily</p>	<ul style="list-style-type: none"> See teade kuvatakse, kui andur ei suuda tuvastada aktiveeritud taga- ja külghoiatuse süsteemiga tagaosa ja paremat ning vasakut külge. (Tagakaitseraual on takistused, auto taha on paigaldatud haagis või muud seadmed, tee on lai, sajab tugevalt vihma või lund jne)

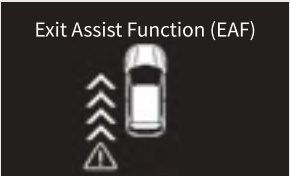
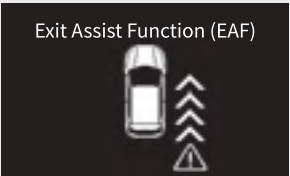
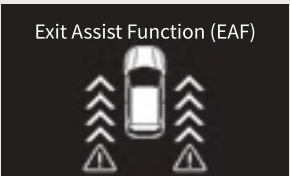
Süsteem	Teade	Aktiveerimise tingimused
Tagurdamisfunktsioon (RCTA)	 <p>Rear Cross Traffic Alert Off Drive Range 596 km AVG. Fuel 16.2 km/l 0 10 20 30</p>	<ul style="list-style-type: none"> Teade kuvatakse 5 sekundiks sõltuvalt BSD süsteemi olekust.
	 <p>Rear Cross Traffic Alert On Drive Range 596 km AVG. Fuel 16.2 km/l 0 10 20 30</p>	
	 <p>RCTA</p> <p>RCTA RCTA</p>	<ul style="list-style-type: none"> Kui RCTA süsteemiga autole läheneb objekt tagant vasakult, paremalt või mõlemalt küljelt, kuvatakse vastav teade.

Süsteem	Teade	Aktiveerimise tingimused
Tagurdamisfunktsioon ja sekkumine (RCTAi)		<ul style="list-style-type: none"> Teade kuvatakse 5 sekundiks sõltuvalt RCTAi süsteemi olekust.
		
		<ul style="list-style-type: none"> Kui kokkupõrke oht tuvastatakse RCTAi süsteemi töötamisel, toimub hädapidurdus ja kuvatakse vastav alarm.





Süsteem	Teade	Aktiveerimise tingimused
Autost väljumise hoiatus	Exit Assist Function (EAF) 	<ul style="list-style-type: none"> Kui plaanite ukse avades autost väljuda ja tagant küljelt läheneb sõiduk, kuvatakse autost väljumise hoiatus ja antakse helisignaali. See teade kuvatakse ainult käigukangi asendis P või N.
	Exit Assist Function (EAF) 	
	Exit Assist Function (EAF) 	
Sihtkohani jõudmiseks madala kütusetaseme hoiatus	Not enough fuel to reach your destination. Refuel	<ul style="list-style-type: none"> See teade kuvatakse kui navigatsioonisüsteemis on määratud sihtkoht ja paagis oleva kütusega ei ole võimalik selleni jõuda.





Süsteem	Teade	Aktiveerimise tingimused
Eesoleva auto sõitma hakkamise hoiatus (FVSA)	 <p>Front Vehicle Depart</p>	<ul style="list-style-type: none"> See funktsioon töötab, kui kasutajaseadetes  on märgistatud Driving assistance → Front vehicle start alarm. ISG süsteemi töötamise ajal (mootori automaatne seiskumine) ei pruugi süsteem vastavat teadet kuvada. <div style="border: 1px solid black; background-color: #ffe6e6; padding: 5px; text-align: center;">  Hoiatus </div> <ul style="list-style-type: none"> FVSA ei tööta peatumisel muudel juhtudel, kui peatamine piduripedaalile vajutades, automaatse paigalhoidmisega või kiirusehoidjaga. Peatades auto käigukangi N asendis, ei pruugi see töötada või võib tekitada valealarmi. Tavasõidust erinevas keskkonnas (väljaspool tänavat / maanteed) võib see tekitada valealarmi. FVSA töötab ainult siis, kui käigukang on D (sõidu) või N (neutraalses) asendis.
	 <p>Check Front Vehicle Departure Alert</p>	<ul style="list-style-type: none"> Kui FVSA süsteemis on tike, kuvatakse see teade. Kui see teade jääb põlema, laske oma autot SsangYongi volitatud esinduses kontrollida.





Eesoleva auto sõitma hakkamise hoiatus (FVSA)



Helisignaali ja teate andmise funktsioon, kui juht ei alusta sõitmist, kui eesolev auto on sõitu alustanud ja teatud vahemaa sõitnud.





Süsteem	Teade	Aktiveerimise tingimused
Vajalik on heitgaasi järeltöötlussüsteemi hooldus.	 <p>Driving is required to clean Diesel Particulate Filter (DPF)</p>	<ul style="list-style-type: none"> • See teade kuvatakse, kui heitgaasi järeltöötlussüsteem on kogunenud tahm jne ning süsteemi peab hooldama.
Ummistunud heitgaasi järeltöötlussüsteemi hoiatus	 <p>Check Diesel Particulate Filter (DPF)</p>	<ul style="list-style-type: none"> • See teade kuvatakse heitgaasi järeltöötlussüsteemi rikke korral.



Süsteem	Teade	Aktiveerimise tingimused
Karbamiidisüsteemi progressi teade	 <p>UREA solution will be checked for 50 km</p>	<ul style="list-style-type: none"> Tavaolekus (hoiatus on kustunud) peale raamatupidamisaruanded rikke hoiatuse andmist kuvatakse peale 50 km läbimist teade raamatupidamisaruanded kontrollimise vajaduse kohta.
Hoiatus, mis diagnoosib tulemust, näitab, et raamatupidamisaruanded ei saa kasutada	 <p>Unable to restart engine as UREA solution diagnosis is faulty</p>	<ul style="list-style-type: none"> Kui karbamiidisüsteemis on peale kontrollimist 50 km sõites endiselt rike, kuvatakse vastav hoiatus ja mootorit ei ole enam võimalik käivitada.
Ebapiisava kriminaalseaduse hoiatus	 <p>Insufficient UREA solution. Add UREA solution</p>	<ul style="list-style-type: none"> Karbamiidisüsteemi kõrvalekalde korral kuvatakse hoiatused eraldi 6 süsteemile. Iga hoiatus on jaotatud 3 hoiatuse tasemeks ja 3 taseme hoiatuse järel ei ole auto kasutamine enam võimalik.
Karbamiidisüsteemi hoiatus (DCU või elektririke)	 <p>Check UREA solution</p>	<ul style="list-style-type: none"> Hoiatustule süttimisel või hoiatuse kuvamisel laske oma auto SsangYongi volitatud esinduses kontrollida. 👁️ Vt "Exhaust gas after-treatment system II (SCR)" (p.6-60)

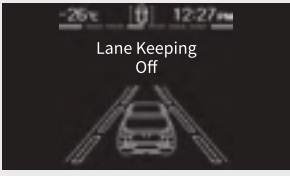

Süsteem	Teade	Aktiveerimise tingimused
Karbamiidisüsteemi sissepritse hoiatus	 <p>Check UREA solution injection device</p>	<ul style="list-style-type: none"> • Karbamiidisüsteemi kõrvalekalde korral kuvatakse hoiatused eraldi 6 süsteemile. • Iga hoiatus on jaotatud 3 hoiatuse tasemeks ja 3 taseme hoiatuse järel ei ole auto kasutamine enam võimalik. • Hoiatustule süttimisel või hoiatuse kuvamisel laske oma auto SsangYongi volitatud esinduses kontrollida. 👉 Vt "Exhaust gas after-treatment system II (SCR)" (p.6-60)
Karbamiidi madala kvaliteedi hoiatus	 <p>UREA solution is inappropriate</p>	
SCR katalüsaatori madal puhastusvõime	 <p>SCR catalyst low efficiency</p>	
Heitgaaside kõrvalekalde hoiatus	 <p>Emission too high - Check UREA solution</p>	

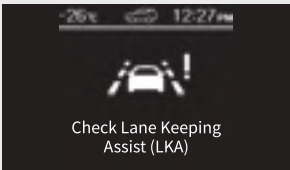

Süsteem	Teade	Aktiveerimise tingimused
Reast kõrvalekaldumise hoiatussüsteem (LDWS)		<ul style="list-style-type: none"> Kuvatakse, kui LDWS on väljalülitatud.
		<ul style="list-style-type: none"> Sõiduread on varjutatud kiirusel alla 60 km/h või üle 180 km/h või kui mõlemat rea eraldusjoont ei saa tuvastada.
		<ul style="list-style-type: none"> Kuvatakse, kui LDWS on väljalülitatud.
		<ul style="list-style-type: none"> See teade kuvatakse alati LDWS süsteemi rikke korral. Kuvatakse 3 sekundilise teatena peale sõidu alustamist, kui tegemist on LDWS rikkega. Kui see teade jääb põlema, laske oma autot SsangYongi volitatud esinduses kontrollida.

Süsteem	Teade	Aktiveerimise tingimused
LDWS rea kuvamisala	 <p>Lane Warning System</p>	<ul style="list-style-type: none"> Kui tuvastatakse ainult vasak eraldusjoon, kuvatakse tuvastatud eraldusjoon valgena. Kui juht suunatud ei kasuta või või lülitab sisse parema suunatule, aga läheneb vasakule sõidureale, hakkab valge joon vilkuma.
	 <p>Lane Warning System</p>	<ul style="list-style-type: none"> Kui tuvastatakse ainult parem eraldusjoon, kuvatakse tuvastatud eraldusjoon valgena. Kui juht suunatud ei kasuta või või lülitab sisse vasaku suunatule, aga läheneb paremale sõidureale, hakkab valge joon vilkuma.
	 <p>Lane Warning System</p>	<ul style="list-style-type: none"> Kui tuvastatakse mõlemad eraldusjooned, kuvatakse tuvastatud eraldusjooned valgena.

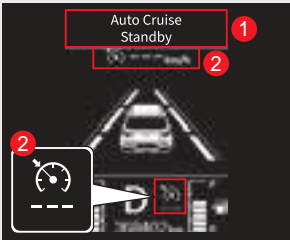
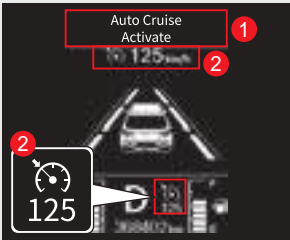

Süsteem	Teade	Aktiveerimise tingimused
LDWS rea kuvamisala		<ul style="list-style-type: none"> Kui tuvastatakse mõlemad eraldusjooned ja auto lüheneb paremale või vasakule sõidureale ilma suunatud sisselülitamata, hakkab valge reajoon vilkuma.
		
Sõidurea hoidmise süsteem (LKAS)		<ul style="list-style-type: none"> Kuvatakse, kui LKAS on väljalülitatud.
		<ul style="list-style-type: none"> Sõiduread on varjutatud kiirusel alla 60 km/h või üle 180 km/h või kui mõlemat rea eraldusjoont ei saa tuvastada.

Süsteem	Teade	Aktiveerimise tingimused
Sõidurea hoidmise süsteem (LKAS)	 <p>Lane Keeping Error</p>	<ul style="list-style-type: none"> Kuvatakse, kui LKAS on väljalülitatud.
	 <p>Check Lane Keeping Assist (LKA)</p>	<ul style="list-style-type: none"> Kuvatakse 3 sekundilise teatena peale sõidu alustamist, kui tegemist on LKAS rikkega. Kui see teade jääb põlema, laske oma autot SsangYongi volitatud esinduses kontrollida.
LKAS rea kuvamisala	 <p>Lane Keeping System</p>	<ul style="list-style-type: none"> Kui tuvastatakse ainult vasak eraldusjoon, kuvatakse tuvastatud eraldusjoon valgena. (Hüpikeateid ei kuvata) Kui juht suunatud ei kasuta või või lülitab sisse parema suunatule, aga läheneb vasakule sõidureale, hakkab valge joon vilkuma. (Hüpikeateid kuvatakse)
	 <p>Lane Keeping System</p>	<ul style="list-style-type: none"> Kui tuvastatakse ainult parem eraldusjoon, kuvatakse tuvastatud eraldusjoon valgena. (Hüpikeateid ei kuvata) Kui juht suunatud ei kasuta või või lülitab sisse vasaku suunatule, aga läheneb paremale sõidureale, hakkab valge joon vilkuma. (Hüpikeateid kuvatakse)



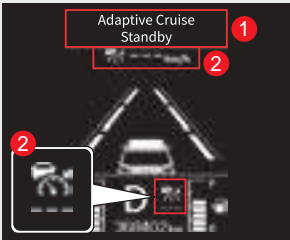
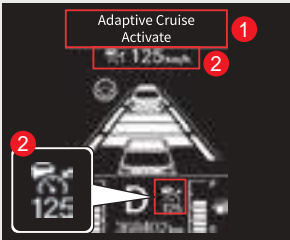
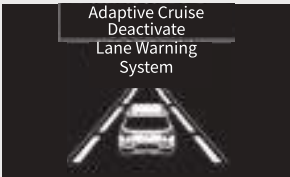

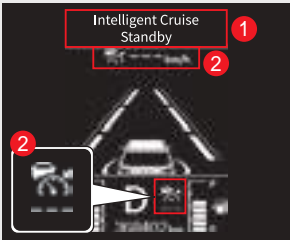
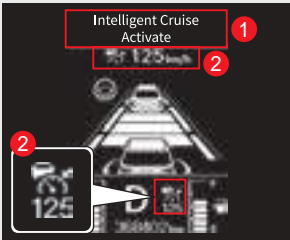
Süsteem	Teade	Aktiveerimise tingimused
LKAS rea kuvamisala	 <p>Lane Keeping System</p>	<ul style="list-style-type: none"> Kui tuvastatakse mõlemad eraldusjooned, kuvatakse tuvastatud eraldusjooned valgena.
	 <p>Lane Keeping System</p>	<ul style="list-style-type: none"> Kui tuvastatakse mõlemad eraldusjooned ja auto lüheneb paremale või vasakule sõidureale ilma suunatud sisselülitamata, hakkab valge reajoon vilkuma. (Hüppikteade kuvatakse)
	 <p>Lane Keeping System</p>	



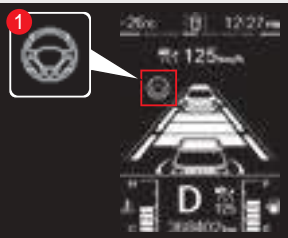
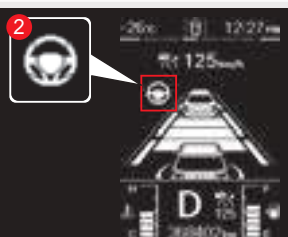
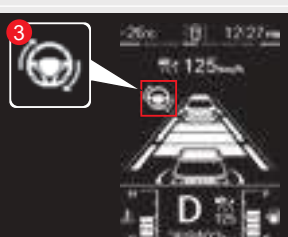

Süsteem	Teade	Aktiveerimise tingimused
Kiirusehoidja (ilma radarita)		<ul style="list-style-type: none"> Kui vajutate sisselülitatud süütega kiirusehoidja ON/OFF lülitile, kuvatakse teade “Auto cruise ready” (1) ja sümbol (2) ning automaatne kiirusehoidmine on töövalmis.
		<ul style="list-style-type: none"> Tõmmates kiiruse reguleerimishooba alla, kui automaatne kiirusehoidja on töövalmis, on “Auto cruise set teade (1), sümbol (2) valmis ja automaatne kiirusehoidmine on aktiveeritud. Reguleerige kiirust, vajutades kiiruse reguleerimishooba alla või üles.
		<ul style="list-style-type: none"> Kui lülitate kiirusehoidmise selle toimingu ajal välja (töövalmis/automaatne), kuvatakse teade „Auto cruise disabled“ ja kiirusehoidmine on deaktiveeritud.

Süsteem	Teade	Aktiveerimise tingimused
Adaptiivne kiirusehoidja (ACC) (radariga)	 <p>Adaptive Cruise Standby (1) and a symbol (2) are shown on the dashboard display. A callout box (2) points to the symbol on the instrument cluster.</p>	<ul style="list-style-type: none"> Kui vajutate sisselülitatud süütega kiirusehoidja ON/OFF lüliti, kuvatakse teade "Adaptive cruise ready" (1) ja sümbol (2) ning adaptiivne kiirusehoidmine on töövalmis.
	 <p>Adaptive Cruise Activate (1) and a symbol (2) are shown on the dashboard display. A callout box (2) points to the symbol on the instrument cluster.</p>	<ul style="list-style-type: none"> Tõmmates kiiruse reguleerimishooba alla, kui automaatne kiirusehoidja on töövalmis, on "Adaptiivne cruise set" teade (1), sümbol (2) valmis ja adaptiivne kiirusehoidmine on aktiveeritud. Kui ees sõidab auto, hakkab auto eessõitva auto kiirust hoidma. Kui eessõitev auto sõidab seadistatud kiirusest madalamal kiiruse, hakkab auto hoidma eessõitva autoga määratud pikivahet.
	 <p>Adaptive Cruise Deactivate Lane Warning System is shown on the dashboard display.</p>	<ul style="list-style-type: none"> Kui lülitate kiirusehoidmise selle toiminguga välja (töövalmis/automaatne), kuvatakse teade „Adaptive cruise disabled“ ja kiirusehoidmine on deaktiveeritud.

Süsteem	Teade	Aktiveerimise tingimused
Nutikas kiirusehoidja (ACC) (radariga)	 <p>Intelligent Cruise Standby (1) and a symbol (2) on a radar display.</p>	<ul style="list-style-type: none"> Kui vajutate sisselülitatud süütega kiirusehoidja ON/OFF lülitile, kuvatakse teade “Intelligent cruise ready” (1) ja sümbol (2) ning nutikas kiirusehoidmine on töövalmis. (Süsteem on aktiveeritud, kui nutikais adaptiivne kiirusehoidmine on märgistatud.)
	 <p>Intelligent Cruise Activate (1) and a symbol (2) on a radar display.</p>	<ul style="list-style-type: none"> Tõmmates kiiruse reguleerimishooba alla, kui nutikas kiirusehoidja on töövalmis, on “Intelligent cruise set” teade (1), sümbol (2) valmis ja nutikas kiirusehoidmine on aktiveeritud. Kui ees sõidab auto, hakkab auto eessõitva auto kiirust hoidma. Kui eessõitev auto sõidab seadistatud kiirusest madalamal kiiruse, hakkab auto hoidma eessõitva autoga määratud pikivahet.
	 <p>Intelligent Cruise Deactivate Lane Warning System</p>	<ul style="list-style-type: none"> Kui lülitate kiirusehoidmise selle toimingu ajal välja (töövalmis/automaatne), kuvatakse teade „Intelligent cruise disabled“ ja nutikas kiirusehoidmine on deaktiveeritud.

Süsteem	Teade	Aktiveerimise tingimused
Nutikas roolimisabi		<ul style="list-style-type: none"> • Roolimisabi sümbol kuvatakse 3 sammuna (Seadistusvalmis, määratud ja aktiveeritud) sõltuvalt nutika kiirusehoidja tööolekust.
		
		



Süsteem	Teade	Aktiveerimise tingimused
<p>Nutikas kiirusehoidmise pikivahe kuvamine (eessõitvat autot ei kuvata)</p>	<p>Samm 1</p> 	<ul style="list-style-type: none"> Vajutades ohutu pikivahe lülitile, kui nutikas kiirushoidja on aktiveeritud, kuvatakse vastav teade, kui seadet muudetakse ühe astme võrra järgmiselt: step 5 → samm 4 → samm 3 → samm 2 → samm 1 → samm 5. See on sama, kui pikivahe töötamisel ilmub ümmargune auto sümbol.
	<p>Samm 2</p> 	
	<p>Samm 3</p> 	
	<p>Samm 4</p> 	
	<p>Samm 5</p> 	

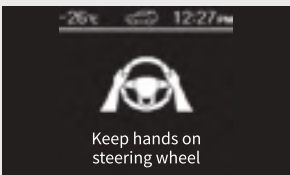
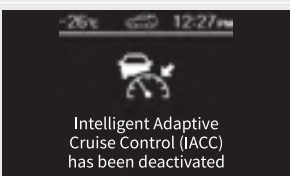

Süsteem	Teade	Aktiveerimise tingimused
<p>Nutikas kiirusehoidmise pikivahe kuvamine (eessõitvat auto kuvatakse)</p>	<p>Samm 1</p> 	<ul style="list-style-type: none"> Vajutades ohutu pikivahe lülile, kui nutikas kiirushoidja on aktiveeritud, kuvatakse vastav teade, kui seadet muudetakse ühe astme võrra järgmiselt: step 5 → samm 4 → samm 3 → samm 2 → samm 1 → samm 5. Sel juhul kuvatakse eessõitev auto samuti sõnumis. See on sama, kui pikivahe töötamisel ilmub ümmargune sümbol.
	<p>Samm 2</p> 	
	<p>Samm 3</p> 	
	<p>Samm 4</p> 	
	<p>Samm 5</p> 	

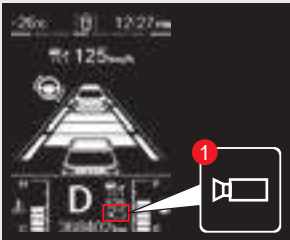
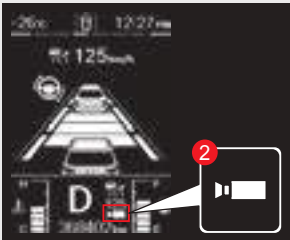
Süsteem	Teade	Aktiveerimise tingimused
Sõidurea hoidmise süsteemis käed roolilt		<ul style="list-style-type: none"> Kui süsteem määratleb, et juht ei hoia roolist sõidurea hoidmise süsteemi töötamise ajal, kuvatakse 1. astme hoiatuse kuvamise ajal.
		<ul style="list-style-type: none"> Kui 1.astme hoiatuse andmisel on möödunud teatud aeg, kõlab pidev helisignaal nagu ka 2.astme hoiatusel.

Süsteem	Teade	Aktiveerimise tingimused
Nutika kiirusehoidmise süsteemis käed roolilt		<ul style="list-style-type: none"> Kui süsteem määratleb, et juht ei hoia roolist nutika kiirusehoidmise süsteemi töötamise ajal, kuvatakse 1. astme hoiatuse kuvamise ajal.
		<ul style="list-style-type: none"> Kui 1.astme hoiatuse andmisel on möödunud teatud aeg, kõlab helisignaal nagu ka 2.astme hoiatusel.
		<ul style="list-style-type: none"> Peale 2.astme hoiatust lülitatakse nutikas kiirusehoidmise ohutuse mõttes välja ja kuvatakse vastav teade.

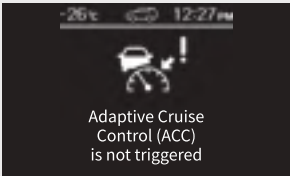
Süsteem	Teade	Aktiveerimise tingimused
Ohutu kiiruse hoidmise (SSC) ekraan		<ul style="list-style-type: none"> Kui navigatsioonisüsteemi töötamisel saadakse ohutu kiiruse hoidmise töötamisele kiiruse ületamise signaal, kuvatakse vastav sümbol (1) ja ohutu kiiruse hoidmine läheb ooterežiimi. Siiski töötab ohutu kiiruse hoidmise ekraan ainult maanteeõidul.
		<ul style="list-style-type: none"> Kui ohutu kiiruse hoidmise süsteem autot automaatselt aeglustab, kuvatakse vastav sümbol (2) ja ohutu kiiruse hoidmine on sisselülitatud. Siiski töötab ohutu kiiruse hoidmise ekraan ainult maanteeõidul.
	<p>Check Safe Speed Control</p>	<ul style="list-style-type: none"> See teade kuvatakse ohutu kiiruse hoidmise rikke korral. Kui see teade jääb põlema, laske oma autot SsangYongi volitatud esinduses kontrollida.

Süsteem	Teade	Aktiveerimise tingimused
Adaptiivse kiirusehoidmise hoiatuse hüpikteade.	 <p>Forward Collision Warning</p>	<ul style="list-style-type: none"> Kui näiteks eessõitvat autot enam reavahetuse ei tuvastata, kuvatakse teade.
	 <p>When front vehicle departs, operate RES, SET button or pedal</p>	<ul style="list-style-type: none"> Kui adaptiivne kiirusehoidja auto peatab (ka koos ISG-ga), siis teatud aja möödudes antakse teade gaasipedaali vajutamise või kiirusehoidja lüliti allavajutamise või ülestõstmise kohta sõidu alustamiseks.
	 <p>Adaptive Cruise Control (ACC) has been deactivated</p>	<ul style="list-style-type: none"> Adaptiivse kiirusehoidja automaatsel deaktiveerimisel kuvatakse teade.
	 <p>Adaptive Cruise Control (ACC) is not triggered</p>	<ul style="list-style-type: none"> Teade kuvatakse kui kasutustingimused ei ole adaptiivse kiirusehoidja kasutamiseks sobivad.

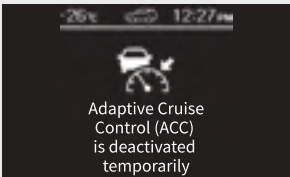
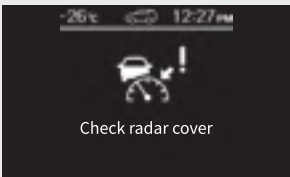
Süsteem	Teade	Aktiveerimise tingimused
Adaptiivse kiirusehoidmise hoiatuse hüpikteade.	 <p>Front Vehicle Approach Warning</p>	<ul style="list-style-type: none"> Teade kuvatakse, kui teie auto ja eessõitva auto pikivahe muutub töötava adaptiivse kiirusehoidja töötamisel väiksemaks.
	 <p>Driver Accelerating</p>	<ul style="list-style-type: none"> Teade kuvatakse, kui vajutate gaasipedaali adaptiivse kiirusehoidja töötamisel alla.
	 <p>Adaptive Cruise Control (ACC) is deactivated temporarily</p>	<ul style="list-style-type: none"> Teade kuvatakse, kui rada esiosa on määrdunud ja ei suuda eesolevat objekti tuvastada. Teate püsimisel kontrollige radari katet.
Adaptiivse kiirusehoidmise kontrolli hüpikteade.	 <p>Check radar cover</p>	<ul style="list-style-type: none"> Teade kuvatakse, kui radarikatte esiosa on kaetud tolmu, mustuse või muude materjalidega ja ei suuda tuvastada sõidurida, eessõitvaid autosid jne.

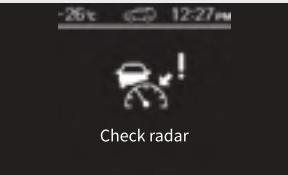
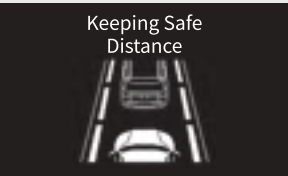
Süsteem	Teade	Aktiveerimise tingimused
Adaptiivse kiirusehoidmise kontrolli hüpikteade.	 <p>Check radar</p>	<ul style="list-style-type: none"> • See teade kuvatakse radarsüsteemi rikke korral. • Kui see teade jääb põlema, laske oma autot SsangYongi volitatud esinduses kontrollida.
Ohutu pikivahe hoiatus (SDA)	 <p>Keeping Safe Distance</p>	<ul style="list-style-type: none"> • See funktsioon töötab, kui kasutajaseadetes  on märgistatud Driving assistance → Safety rahastamine alert. • Teade kuvatakse auto eessõitvale autole lähenemisel.
	 <p>Check Safe Distance Alert (SDA)</p>	<ul style="list-style-type: none"> • Teade kuvatakse ohutu pikivahe hoidmiseks, kui süsteem on rikkis. • Kui see teade jääb põlema, laske oma autot SsangYongi volitatud esinduses kontrollida.

Ohutu pikivahe hoiatus (SDA)

Funktsioon, mis kuvab teate, kui süsteem infot, nagu eessõitva auto, kiirus ja asend, analüüsid määratleb, et ohutu pikivahe ei ole tagatud.

Näidikuploki eredus

Näidikuploki eredus reguleerimine

Näidikuploki eredust saab reguleerida 20 astmega, vajutades näidikuploki ereduse reguleerimislülitile, kui süüde on sisselülitatud.

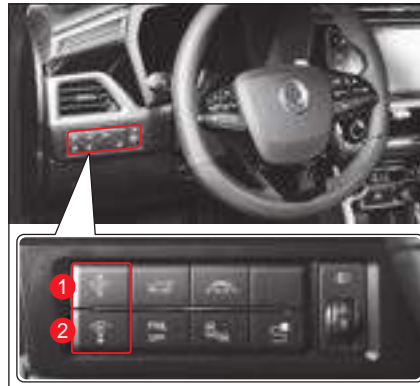

- 1 Eredamaks
- 2 Tuhmimaks

- Iga kord näidikuploki ereduse lülitile pöngusalt vajutades muutub näidikuplokk 1 astme võrra eredamaks või tuhmimaks.
- Näidikuploki reguleerimislülitit all hoides muutub näidikuplokk iga 0,2 sekundi jooksul 1 astme võrra eredamaks või tuhmimaks.

Märkus

- Süüte väljalülitamisel jääb näidikuplokk valitud eredusele.

Manuaalkäigukast

Manuaalkäigukastil on 6 edasisuunalist ja 1 tagurdamiskäik. Käikude vahetamiseks vajutage täielikult siduripedaal alla. Seejärel valige sobiv käik.

Peale käigu vahetamist vabastage aeglaselt siduripedaal.

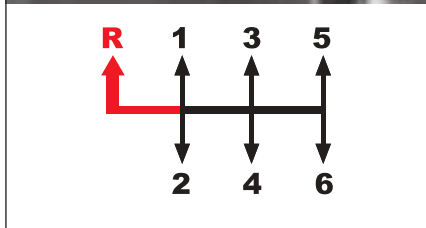

 : Liigutage käigukangi, tõmmates käigukangi üles

 : Liigutage käigukangi, tõmmates käigukangi üles

Tagurdamiskäik

Tagurdamiskäik.

Käigu sisselülitamiseks peate tõmbama käigukangi all olevat rõngast üles.

1.käik

Sõidu alustamiseks ja suure veojõuga käik. Vajutage siduripedaal täielikult alla ja lükake käigukang asendisse „1“. Seejärel vabastage aeglaselt siduripedaal, vajutades sõidu alustamiseks samal ajal gaasipedaali alla.

3.käik

Aeglasel ja keskmisel kiirusel sõitmiseks. Ärge teiselt käigult kolmandale käigule vahetades kogemata viiendat käiku sisse lülitage.

5.käik

Suurel kiirusel maanteel sõitmiseks. Ärge viiendalt käigult neljandale käigule vahetades kogemata teist käiku sisse lülitage.

6.käik

Suurel kiirusel maanteel sõitmiseks.

4.käik

Tava- ja suurel kiirusel sõitmiseks.

2.käik

Aeglaselt sõiduks

Märkus

- Teie auto on varustatud käigusoovitusega, mis kuvatakse LCD-ekraanil. Vt peatükki 5 Näidikuplokk.

Madalam käik

Kui olete sunnitud tihedas liikluses või järsul langusel aeglustama, siis valige madalam käik enne, kui mootor hakkab tööle alapöoretel. Allavahetamine väldib mootori seiskumist ning tagab parema kiirenduse, kui peate pärast aeglustamist uuesti kiirust suurendama. Järsust nõlvast laskumisel aitab allavahetamine sõidukiirust ohjeldada ja säästab pidureid.

Käigukangi asend parkimisel

Rakendage alati seisupidur täielikult ja lülitage parkimise järel mootor välja. Seejärel kontrollige, kas käigukast on esimesel käigul (kui auto seisab rõhtsal pinnal või tõusul) või tagurdamiskäigul R (kui auto seisab langusel).

Sidurdamine

Vajutage siduripedaal enne käigu vahetamist täielikult alla. Siduripedaal peab olema sõites alati vabastatud. Ärge toetage jalga sõidu ajal siduripedaalile. See võib sidurit liigselt kulutada. Ärge vajutage siduripedaali kiiresti ega korduvalt.

Nõuandet tavaliseks sõidu alustamiseks ja sõidu ülemäge alustamiseks

- 1 Vajutage siduri- ja piduripedaal alla, käivitage mootor ja lülitage sisse 1.käik (tagurdamisel tagurdamiskäik).
- 2 Hoides piduripedaali all, vabastage kergelt siduripedaal, mootoripöörded suurenevad. (Mootoripöörete suurenemine sõltub tee kaldest).

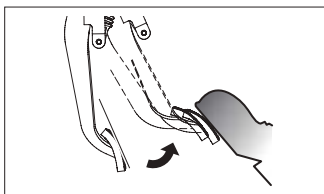

Vabastage siduripedaal kergelt.

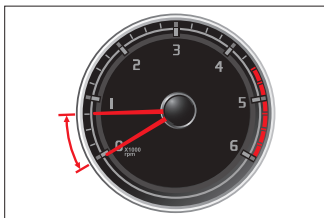

Suurendage mootoripöördedeid.

- 3 Peale mootoripöörete suurenemist piduripedaali vabastamisel ja gaasipedaali allavajutamisel hakkab auto sujuvalt sõitma.
- 4 Peale auto liikuma hakkamist vabastage siduripedaal täielikult.

Märkus

- ESP süsteemiga autodel on HSA (kallakul sõidu alustamise süsteem) funktsioon, mis säilitab mõneks ajaks piduri survet, et hoida ära auto tagasi veeremine. Tänu sellele saate alustada sõitu palju ohutumat. HSA süsteem deaktiveerub automaatselt 3 sekundi möödudes või kui auto hakkab gaasipedaali vajutamisel sõitma.
- yy HSA funktsioon ei tööta, kui hakkate ülesmäge tagurdama või kui alustate allamäge sõitu sõidukäiguga.



Hoiatus

- Kuna HSA funktsioon 3 sekundi möödudes deaktiveerub, peate auto tagasiveeremise vältimiseks piduripedaali ettevaatsetult vabastama ja gaasipedaalile vajutama.

EPB kasutamine ülesmäge sõites

Järsust mäest üles sõites on ohutum kasutada EPB-d järgnevalt:

Rakendage EPB ja seejärel järgige samme (manuaalkäigukastiga autod sammud 1 -3) EPB vabastub automaatselt gaasipedaalile vajutades, kui juhiuks, kapott ja tagaluuk on suletud ning turvavöö kinnitatud.



Hoiatus

- Manuaalkäigukastiga auto mootori käivitamiseks peate siduripedaali täielikult alla vajutama.
- Te peate auto täielikult peatama ja vajutama siduripedaali enne tagurdamiskäigu sisselülitamist täielikult alla vajutama.
- Kui siduripedaali vajutatakse pidevalt pooleldi alla, kulutab see siduriketast. Kasutage sidurit ainult vajadusel.
- Ärge toetage jalga sõidu ajal siduripedaalile.
- Madalamale käigule vahetades jälgige, et tahhomeetri osuti ei sattuks näidiku punasesse tsooni. Eriti viiendalt käigult neljandale käigule vahetades võib käigukangi liiga vasakule kallutamisel lülitada sisse teine käik. See suurendab järsult mootoripöörideid ja võib mootorit ning käigukasti kahjustada.

- Kui käigukasti õli temperatuur on külma ilmaga väga madal, võib käikude vahetamine olla raske. See on normaalne.
- Kui teil on raskusi esimeselt käigult tagurdamiskäigule lülitada, lülitage sisse neutraalne käik ja vabastage siduripedaal. Seejärel vajutage siduripedaal uuesti alla ja lülitage sisse soovitud käik.
- Kui teie auto liigub, ärge hoidke oma kätt käigukangil. Vastasel juhul võib käik välja lülituda ja käigukasti siseosad viga saada.
- Ärge kunagi jätke kõrgemale käigule lülitades käike vahele. Samuti ärge lülitage suurtel mootoripööretel madalamale käigule.
- Pooleldi allavajutatud siduri režiimis ei ole vajalik järsult gaasipedaalile vajutada, kuna mootori jõudluse suureneb. Kui gaasipedaal vajutatakse pooleldi allavajutatud siduripedaaliga alla, võib see sisemisi osasid kulutada või kahjustada. Sagedane siduripedaali pooleldi allavajutamine ei ole soovitatav.

Automaatkäigukasti käiguvahetus*

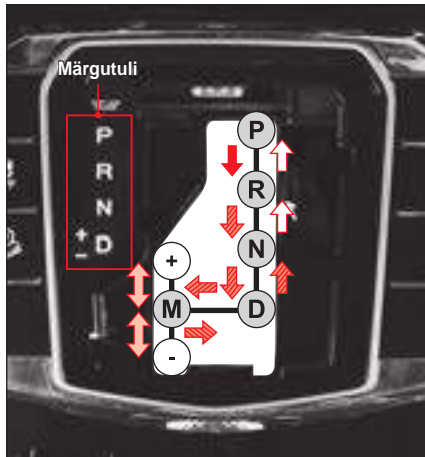

➔: On liigutatav, kui IGN ON või mootor on käivitatud, piduripedaal alla vajutatud ja vajutatakse käigukangi nupule

➞: Võimalik on liigutada, kui vajutate käigukangi nupule.

➞➞: Võimalik liigutada igal ajal

➞➞: Võimalik liigutada igal ajal (ise naasev tüüp)



Hoiatus

- Käigukangi liigutamisel jälgige, et käik kuvatakse näidikuplokis ja käigukangi vasak märgutuli kuvatakse ja põleb korrektselt.

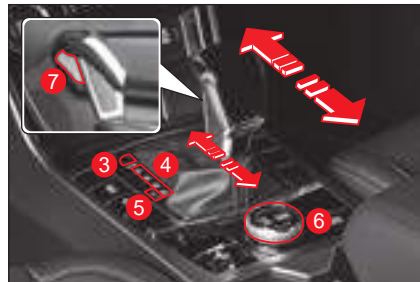

- 1 Rooli käiguvahetushoob (-)
- 2 Rooli käiguvahetushoob (+)
- 3 P ja N asendi lukust vabastamise nupp
- 4 Käiguasend (PRND)
- 5 Manuaalne käiguvahetus (+/-)
- 6 Sõidurežiimi valikuketas
- 7 Käigukangi nupp

Rooli käiguvahetushoob (-/+)

Käigukangi D (sõidu) asend

- Rooli käiguvahetushooba saab kasutada kiirusel alates 10 km/h.
- Iga kord käiguvahetushooba tõmmates + (UP) või - (DOWN), läheb süsteem manuaalsele käiguvahetusele, lülitudes 1 astme võrra kõrgemale või madalamale käigule.

Kui auto kiirus langeb alla 10 km/h, lülitage käigukang „D“ (sõidu) asendisse manuaalseks režiimiks (+, -= ka tagasi „D“ (sõidu) asendisse, hoides gaasipedaali üle 5 sekundi all. Ja manuaalne käiguvahetusrežiim on lülitunud automaatrežiimile.

- Lükates käigukangi manuaalse käiguvahetuse küljele, saate vahetada käike rooli käiguvahetushoobadega.
☞ Vt "P (parking) position" (p.4-106)

P, N lukust avamise nupp

Kui käigukang on lukustatud P (parkimine) või N (neutraalne) asendis, liigutage käigukangi, vajutades lukust avamise nupule.

Sel juhul lülitage mootori välja ja liigutage käigukangi, vajutades piduripedaali alla.

Käiguasend

P: Parkimine / **R:** Tagurdamine / **N:** Neutraalne / **D:** Sõiduasend

Käigu vahetamisel jälgige, et käik kuvatakse näidikuplokis ja käigukangi märgutuli (käigukangi kõrval) põleb.

Manuaalne käiguvahetus

Peale D (sõidu) asendist M (manuaalne) asendisse muutmist saate vahetada käike manuaalselt käiguvahetushoobasid tõmmates ja vajutades.

Sõidurežiimi valikuketast

- Sõidurežiimi valikuketast tava sõidul päripäeva keerates muutub sõidurežiim (NORMAL, SPORT ja WINTER) vastavalt tee- ja sõidutingimustele.
 - Kergelt päripäeva keerates (NORMAL ↔ SPORT)
 - Päripäeva keerates ja hoides (NORMAL ↔ SPORT)
 - Kergelt talverežiimis keerates (WINTER → NORMAL)

Märkus

- Sõidurežiimi lülitiga (manuaalse seisupiduriga) autodel toimib põgus lülile vajutamine ja lüliti allhoidmine samal viisil, nagu valikuketta kasutamine.

Käigu lukusti

Kui juht tahab liigutada P (parkimine) asendist R (tagurdamine) asendisse, peavad olema juhi väärtõimimise ja auto süsteemide kaitseks olema järgnevad tingimused täidetud.

- Süütelüliti on ON asendis ja mootor käivitatud
- Piduripedaal allavajutatud
- Vajutatakse käigukangi nupule



Hoiatus

- **Käigukangi P (parkimine) asendist teistesse asenditesse liigutamisel veenduge, et süütelüliti ja süütelukk on sisselülitatud, piduripedaal allavajutatud ja vajutatakse käigukangi nupule.**
- Kui püüate liigutada käigukangi jõuga, kui käigukang on P (parkimine) asendis, võib see käigukangi kahjustada.
- Käigu lukusti vabastamiseks järgige kindlasti õigeid toiminguid.

Märkus

- Käigukangi P (parkimine) asendis piduri allavajutamisel võib kostuda müra. See on tingitud käigu lukust ja selle vabastamisest.

Käiguluku kasutamise toimingud



- 1 Vajutage piduripedaal alla.



- 2 Keerake süütelüliti mootori käivitamiseks asendisse "ON".



- 3 Liigutage käigukangi selle nupule vajutades teise asendisse.

4

P (parkimine) asend



Valge see asend auto parkimiseks, käivitamiseks või mootori soojendamiseks või auto pikemaajaliseks peatamiseks.



Hoiatus

- Liigutage kindlasti käigukang P (parkimine) asendist teise asendisse, vajutades süütelüliti START/STOP asendis piduripedaali alla. Ärge rakendage käigukangile P asendis liigset jõudu. Nii võite käigukangi ja käigukasti vigastada.
- Ärge kunagi lülitage P (parkimine) asendit sisse sõidu ajal. See võib tuua kaasa mehaanilised vigastused ja avarii. Peale auto täielikku peatamist lülitage kindlasti sisse P (parkimine) asend.
- Ärge kasutage käigukangi asendit P (parkimine) seisupiduri asemel. Parkimisel või peatumisel rakendage seisupidur.

R (tagurdamine) asend



Valige see asend tagurdamisel.

Liigutage käigukang kindlasti P (parkimine) või N (neutraalne) asendist R (tagurdamine) asendisse ainult siis, kui auto on täielikult peatunud.

Käigukangi R (tagurdamine) asendisse lülitamisel on PAS aktiveeritud.



Hoiatus

- Ärge lülitage käigukangi R (tagurdamine) asendisse, kui auto liigub. Nii võite tekitada käigukastile löögi ja seda kahjustada.
- R (tagurdamine) käigu sisselülitamisel hakkab auto aeglaselt tagasi liikuma ka siis, kui gaasipedaalile ei vajutata. Sõitke ettevaatlikult, kasutades piduripedaali.

N (neutraalne) asend



Selles asendis jõuülekannet ei toimu.

Kuina mootori võimsust N (neutraalne) asendis ratastele üle ei kanta, ei hakka auto tasasel pinnal liikuma. Siiski pidage meeles ohutuse mõttes hoida N (neutraalne) asendis piduripedaali all.



Hoiatus

- Ärge rakendage käigukangile N asendis liigset jõudu. Nii võite käigukangi ja käigukasti vigastada.
- Ärge lülitage auto liikumise ajal käigukangi D (sõitmine) asendist N (neutraalne) asendisse või N (neutraalne) asendist D (sõitmine) asendisse.
- Peatades auto, pidage meeles ohutuse mõttes hoida N (neutraalne) asendis piduripedaali all.
- Ärge kunagi lülitage N (neutraalne) asendit sisse sõidu ajal. Nii ei pruugi mootoriga pidurdamine töötada, põhjustades avarii.

D (sõitmine) asend



See on asend tavateedel ja kiirteedel sõitmiseks.

Käigud (1-6) lülituvad vastavalt auto kiirusele ja gaasipedaalile vajutamisele automaatselt sisse.



Hoiatus

- D (sõitmine) käigu sisselülitamisel hakkab auto aeglaselt tagasi liikuma ka siis, kui gaasipedaalile ei vajutata. Seega olge väga ettevaatlik.
- Lülitage käigukang D (sõitmine) asendisse alles peale auto täielikku peatamist. Vastasel juhul võite käigukasti kahjustada.
- Te võite lülitada käigukangi N (neutraalne) asendist D (sõitmine) asendisse ilma piduripedaali allavajutamata. Siiski piduripedaali alla vajutades on käigukangi liigutamine ohutum.
- Ärge sõtke või kiirendage peale D (sõitmine) asendi valimist järsult. Eritn kui alustate sõitu peale kallakul peatumist või parkimist, lülitage D (sõitmine) asendi sisse, hoides piduripedaali all, oodake mõned sekundid kuni toimub käigukasti jõuülekanne ja hakake väga aeglaselt sõitma.
- Isegi kui käigukang on D (sõitmine) asendis, võib auto kallakul tagasi veereda. Seega kasutage kindlasti piduripedaali.

+/- (manuaalne) asend

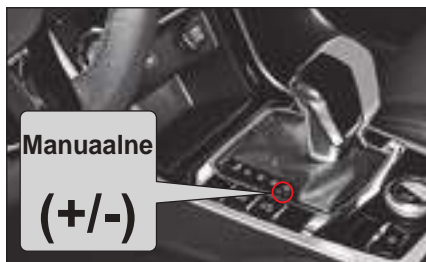

Kui lülitate käigukangi D (sõitmine) asendist +/- (manuaalne) asendisse, saate vahetada käike nagu manuaalkäigukastiga (1.-6.käik).

! Hoiatus

- Ärge kunagi lülitage +/- (manuaalne) asendit sisse sõidu ajal. Kuna sisselülitatav käik kohandatakse, tekitab see ebastabiilse olukorra ja võib põhjustada avarii. Olge eriti ettevaatlik talvel sõites.

! Hoiatus

- Kõrgemat käigu valimisel peab jälgima tee ja sõidu olukorda. Hoidke alati tahhomeetri väljaspool punast ala.

Käikude vahetamine

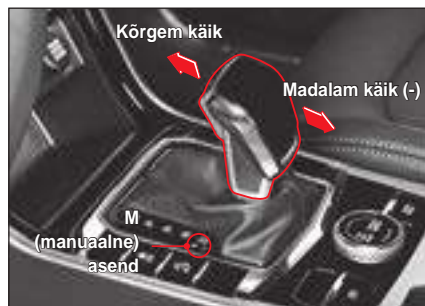

- Kui käigukang on +/- (manuaalne) asendis, saab käike vahetada käigukangi tõmmates või lükates.
- +/- (manuaalne) asendis saate vahetada käike ka rooli käiguvahetushoobadega, mis asuvad rooli vasakul ja paremal küljel.
 - Vasak (-): Madalam käik
 - Parem (+): Kõrgem käik

Märkus

- +/- (manuaalne) asendi seismise ajal valimisel saate lumisel või märjal teel alustada sõitu teise käiguga. (Talverežiimi funktsioon)
- Vahel ei saa auto ohutu kiiruse tagamiseks + hoovaga kõrgemat käiku valida. Samuti ei pruugi sõltuvalt auto kiirusest liiga kõrgete mootoripöörete ärahoidmiseks olla võimalik käiku vahetada.
- Te saate kohandada käike rooli käiguvahetushoobadega, kui käigukang on D (sõitmine) asendis, aga käiguvahetus muutub peale teatud aja möödumist automaatseks.

Käik kuvatakse näidikuplokis.

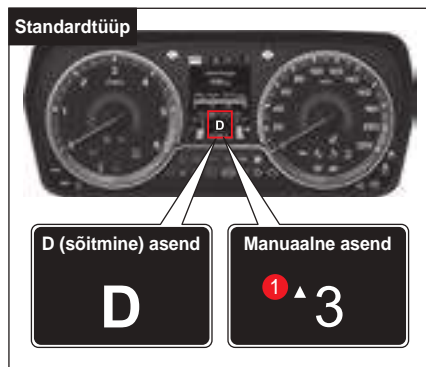
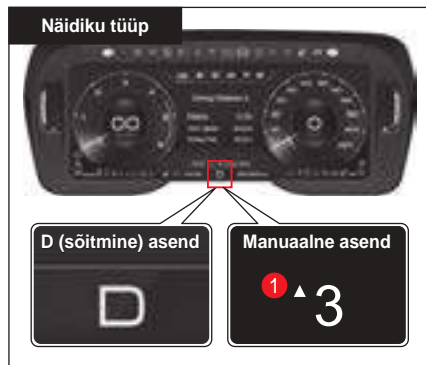

! Hoiatus

- Ärge suurel kiirusel sõites valige järsult madalamat käiku (3., 2., 1.käik). Nii võite autot tõsiselt kahjustada. Auto võib libisemisse minna ja õnnetuse põhjustada. (Eriti libedal teel)

! Hoiatus

- Vahetage käike ükshaaval. Hoides käigukangi allavajutatult võib korraga vahetuda mitu käiku.
- Olge ettevaatlik, kui vajutate gaasipedaali 1., 2., 3., 4., 5., või 6.käiguga sõites täielikult alla - võib kõrgem käik võib sisse lülituda.
- Manuaalse käiguvalikuga järsult madalama käigu valimisel ei pruugi käik auto kaitsmiseks sisselülituda.
- Ärge enne madalama käigu valimist kiirendage. Nii võite automaatkäigukasti tõsiselt kahjustada.

Märkus

- Käigusoovitus lülitub käigukangi +/- (manuaalne) asendis automaatselt sisse.
- Kui käigusoovitus (1) kuvatakse 3. käiguga sõitmisel, näitab see, et parimate sõiduomaduste saavutamiseks peab lülitama sisse 4.käigu.

Mootoriga pidurdamine

Mootoriga pidurdamiseks lülitage sisse M (manuaalne) asendis sisse ühe käigu võrra madalam käik.



Hoiatus

- Hoiduge järsust mootoriga pidurdamisest. See võib põhjustada ebastabiilsust. Eriti hoiduge järsust mootoriga pidurdamisest lumisel või jäätunud teel sõites.



Hoiatus

- Vahetage käike ükshaaval. Hoides käigukangi allavajutatult võib korraga vahetuda mitu käiku.
- Mootoriga pidurdamise kasutamisel võib, sõltuvalt sõidutingimustest, käiguvahetus olla erinev ja võite tunda tugevat lööki.

Kui P (parkimine) käigult ei saa välja lülitada



Kui isegi käigukangi nuppu kasutades ei saa P (parkimine) asendist teisi asendeid valida, siis toimige järgnevalt:

- 1 Lülitage mootor välja ja rakendage seisupidur.
- 2 Vajutage piduripedaali ja käigu luku vabastusnuppu, et valida N (neutraalne) asend. (Liigutage käigukangi nupule vajutades.)
- 3 Vajutage N (neutraalne) asendis piduripedaal alla ja käivitage mootor.
- 4 Lülitage käigukang D (sõitmine) asendisse.
- 5 Vabastage seisupidur, võtke jalga piduripedaalilt ja alustage sõitu.



Hoiatus

- Kui käigukangi ei saa P (parkimine) asendist välja lülitada, laske oma auto SsangYong volitatud teeninduses või mõnel teisel kvalifitseeritud asjatundjal üle vaadata.

Automaatkäigukastiga sõitmine

Lülitage käigukang P (parkimine) asendisse ja käivitage mootor, hoides piduripedaali all.

- 1 Jälgige, et mootoripöörded on normaalses vahemikus ja lülitage käigukang D (sõitmine) või R (tagurdamine) asendisse, hoides piduripedaali all.
- 2 Vabastage seisupidur, võtke jalg piduripedaalilt ja alustage aeglaselt sõitu.



Hoiatus

- Ärge vajutage mootori käivitamisel gaasipedaali. Nii võib auto järsult liikuma hakata, põhjustades avarii.
- Mootori saab käivitada ka peale neutraalse (N) käigu valimist. Siiski on ohutum käivitada mootor parkimiskäigul (P).
- Ärge sõtke või kiirendage peale P (parkimine) asendist D (sõitmine) või R (tagurdamine) asendi valimist järsult. Eritn kui alustate sõitu peale kallakul peatumist või parkimist, lülitage D (sõitmine) või R (tagurdamine) asendi sisse, hoides piduripedaali all, oodake mõned sekundid kuni toimub käigukasti jõuülekanne ja hakake väga aeglaselt sõitma.

- Auto võib hakkata kallakul parkides veerema isegi siis, kui käigukang on D (sõitmine) või R (tagurdamine) asendis.
- Seisvas autos käigukangi asendi vahetamisel vajutage kindlasti piduripedaalile.
- Ärge kunagi vajutage käigukangi asendi muutmisel gaasipedaalile.
- Kaldega teel parkimisel rakendage kindlasti seisupidur ja vajutage piduripedaal alla.
- Järsul tõusul või langusel võib auto hakata vastupidises suunas veerema. Tõusul või langusel peatudes vajutage kindlasti piduripedaal alla.
- Ärge kunagi lülitage N (neutraalne) asendit sisse sõidu ajal. Nii ei pruugi mootoriga pidurdamine töötada, põhjustades avarii. Samuti ei pruugi sel juhul toimuda käigukasti sisemine sujuv määrimine, kahjustades sellega käigukasti.

Märkus

- Võtke jalg piduripedaalilt ja alustage aeglaselt sõitmist, vajutades gaasipedaalile, kui auto liigub (rihma elastse libisemise fenomen).
- Käigukangi jõuga liigutamine auto kallakul parkimisel või peatamisel võib põhjustada lööke ja müra. See on automaatkäigukasti mehaaniline fenomen ja ei tähenda süsteemi riket.
- Mootori optimaalse oleku säilitamiseks jälgib ja salvestab mootori juhtplokk sissepritse ülevaatusse andmed koos mootori erinevate teguritega. Selle protsessi ajal võib tekkida kerge vibratsioon ja müra. See on normaalne ja ei tähenda riket. Ärge kasutage seda ohutusseadmena.

Mis on rihma elastse libisemise fenomen?

Rihma elastse libisemise fenomen on fenomen, kus auto liigub aeglaselt ilma gaasipedaalile vajutamata, kui mootori töötamisel on käigukang D (sõitmine) või R (tagurdamine) asendis.

Tihedas liikluses või kitsas kohas saate autot liigutada või kiirust reguleerida piduripedaali kasutades.

Mis on automaatne käiguvahetuspunkt?

Automaatne käiguvahetuspunkt võib olla sõltuvalt erinevatest sõiduteguritest, kaasa arvatud tee tingimused (tasane tee, mägine tee), käigukangi asend, auto kiirus ja gaasipedaalile vajutamise surve. See on normaalne tagamaks sujuva ja stabiilse käiguvahetuse, õige kütusekulu ja auto jõudluse.

Mootoriga pidurdamine

Pikal laskumisel kasutage samaaegselt mootoriga pidurdamist ja piduripedaali. Kui valite vastavalt sõidutingimustele madalama käigu, toimib mootoriga pidurdamine.

Mis on mootoriga pidurdamine?

Mootoriga pidurdamine on jõu vähenemine, tekkib mootori aeglustumisel, kui võtate jala sõidu ajal gaasipedaalilt. Kallakul laskumisel võib madalama käigu valimine tekitada pidurdusefekti ilma piduripedaali kasutamata, kuna mootoris tekkib aeglustav jõud. Mida madalam on käik, seda suurem on mootoriga pidurdamine.



Hoiatus

- Ärge allamäge sõites vajutage liigselt piduripedaalile. See võib pidurite ülekuumenemise tõttu põhjustada hajumist või auruluku fenomeni, vähendades pidurdusjõudu.
- Mootoriga pidurdamine ei tööta neutraalse (N) käigu valimisel.
- Hoiduge järsust mootoriga pidurdamisest. Nii võivad rattad hakata libisema, põhjustades avarii.

„Kick down“ funktsioon

Teisest autost möödasõitmisel saate kasutada „kick down“ funktsiooni, vajutades gaasipedaali lõpuni.

Mis on „kick down“ funktsioon?

„Kick down“ funktsioon lülitab käigu ükskaks astet madalamist, kui gaasipedaal sõidu ajal lõpuni vajutatakse. Seda saab kasutada, kui vajalik on kohene kiirendus.



Hoiatus

- Ärge kasutage „kick down“ funktsiooni libedal või kurvilisel teel. Rattad võivad hakata libisema, põhjustades avarii.
- „Kick down“ funktsiooni pidev kasutamine võib auto vastupidavust ja kütusekulu mõjutada.

Automaatkäigukasti ohutusrežiim

Automaatkäigukasti elektrilise või mehaanilise defekti korral läheb käigukast ohutusrežiimi, mis kaitseb käigukasti ja säilitab minimaalse sõiduoleku.

Automaatkäigukasti ohutusrežiimis võib ilmenda järgnev.

- Käigukangi asendi muutmisel tekib tugev löök.
- Auto jõudlus suurel kiirusel väheneb.
- Sõiduasendis (D, R) on käigukang fikseeritud ja auto kiirus ei suurene isegi gaasipedaali allavajutamisel (hoitakse keskmist kiirust).



Hoiatus

- Kui ohutusrežiim tekib automaatkäigukasti elektrilise või mehaanilise defekti tõttu, siis ärge autoga sõitke ja laske oma auto lähimas SsangYong volitatud teeninduses või mõne teise kvalifitseeritud asjatundja juures ülevaadata.

Ohutusrežiimist väljumine, kui käigukangi asend on fikseeritud

Ohutusrežiimist väljumine

- 1 Peatage auto ja lülitage sisse P (parkimine) asend.
- 2 Lülitage mootor välja ja oodake vähemalt 10 sekundit.
- 3 Käivitage mootor.

Peale ohutusrežiimist väljumist saate jälle normaalselt sõita.

Peale ohutusrežiimist väljumist käigukangi asendi fikseerumine

Peale ohutusrežiimist väljumist ilmneb järgnev käigukangi asendi fikseerumine:

- Käigukang on fikseeritud D (sõitmine) asendisse (edaspidine 2.käik)
- Käigukang on fikseeritud R (tagurdamine) asendisse (tagurdamise 2.käik)

Sel juhul laske oma autot SsangYongi volitatud esinduses või mõnel teisel kvalifitseeritud asjatundjal kontrollida.



Hoiatus

- Kui ohutusrežiim jätkub peale ohutusrežiimist väljumist, ärge autoga sõitke ja laske oma auto lähimas SsangYong volitatud teeninduses või mõne teise kvalifitseeritud asjatundja juures ülevaadata.

Ettevaatusmeetmed automaatkäigukastiga sõitmisel



Hoiatus

- Ärge kunagi lülitage P (parkimine) või N (neutraalne) asendit sisse sõidu ajal. See võib tuua kaasa mehaanilised vigastused ja avarii.
- Auto käivitamine on võimalik käigukangi asendis P (parkimine) või N (neutraalne). Turvalisuse tagamiseks käivitage mootor käigukangi asendis "P".
- Ärge suurel kiirusel sõites valige järsult madalamat käiku. Nii võite autot tõsiselt kahjustada. Samuti vähendab see sõidustabiilsust ja võib põhjustada avarii.



Hoiatus

- Ärge lülitage käigukangi R (tagurdamine) asendisse, kui auto liigub. Nii võite tekitada käigukastile löögi ja seda kahjustada.
- Ärge lülitage üles- või allamäge sõites sisse N (neutraalne) käiku. Käigukangi lülitamine peale N (neutraalne) asendiga sõitmist uuesti D (sõitmine) asendisse võib sõidusüsteeme käigukasti löögi tõttu kahjustada.
- P lukustusfunktsioon (P asend → R asend) ja R lukustusfunktsioon (N asend → R asend) võimaldab käigukangi kasutada ainult piduripedaali allavajutamisel.
- Kui te vabastate P või R lukustusfunktsioonis käigukangi piduripedaali allavajutades, võib see tekitada normaalse tööheli.
- Liigutades kiiresti R lukustusfunktsioonis käigukangi D asendisse, või b tekkida vahepealne kinnijaamine N (neutraalne) asendis. See on normaalne ja mõeldud käigukasti kaitsmiseks. Siiski püüdke hoiduda äkilistest toimingutest.

Mis on elektriline nelikvedu?

Elektriline nelikvedu töötab tavaliselt kahe rattaveo režiimis.

Kui auto määratleb, et nelikvedu on vajalik esi- ja tagaratasete libisemise ning pööramise erinevuse, teepinna jne tõttu, lülitub auto automaatselt nelikveole.

See seade parandab otsesõitmisel auto stabiilust ja pööramisel jõudlust ning tabab sõiduvõima ohtlikes olukordades, nagu märg, lumine ja liivane tee jne, muutes auto võrreldes kahe rattaveoga stabiilsemaks.

Osadel juhtudel tagab nelikvedu maksimaalse sõidujõu?

Mis on nelikvedu (4WD)?

Nelikveo puhul on kõik auto rattad veorattad, mis tagab autole maksimaalse veojõu sillutiseta, konarlikel teekde, järskude kallakutel, liivas või mudas sõitmisel.

4WD LOCK (nelikveo lukustus)

Lüliti vastupäeva keeramine lukustab nelikveo (näidikuplokis süttib 4WD LOCK märgutuli) ja selle uuesti keeramisel taastub automaatne nelikveo režiim. (märgutuli lülitub välja)

Kui tagarastate kiirus ületab nelikveo lukustusrežiimis režiimis 40 km/h, lülitub režiim välja ja süsteem naaseb automaatse nelikveo režiimi. Siiski jääb nelikveo lukustusrežiimi märgutuli põlema ja süsteem naaseb nelikveo lukustusrežiimi, kui kiirus langeb alla 40 km/h.



Sõidurežiimid ja märgutuled

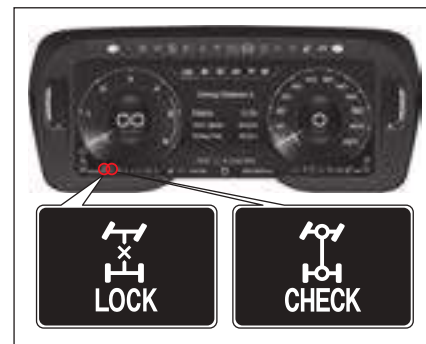

4WD LOCK märgutuli (roheline)

Nelikveo lüliti vastupäeva keeramine ja vabastamine aktiveerib nelikveo luku ja lülitab sisse märgutule.

Nelikveo kontrolli hoiatustuli (punane)

See hoiatustuli süttib nelikveo rikke korral. Hoiatustule süttimisel laske oma auto SsangYongi volitatud esinduses või mõnel teisel kvalifitseeritud asjatundjal kontrollida. Liigne nelikveo kasutamine võib panna hoiatustule vilkuma. Sel juhul ei tööta nelikvedu normaalselt, aga sõitmine on endiselt võimalik. Teatud aja möödudes lülitub märgutuli välja ja nelikveo normaalne töötamine taastub.

Sõidurežiimid

4WD AUTO (automaatne nelikvedu)

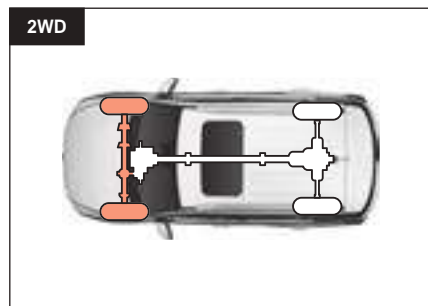

Tavasõit

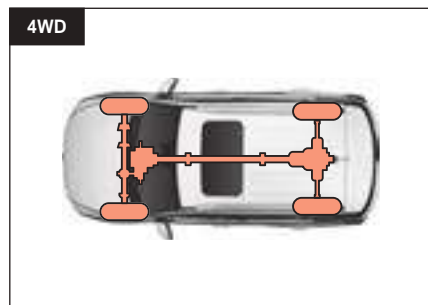

Kui süsteem määratleb, et vajalik on suurem veojõud ja sõidustabiilsus, lülitub süsteem automaatselt nelikveole.

4WD LOCK (lukustatud nelikvedu)

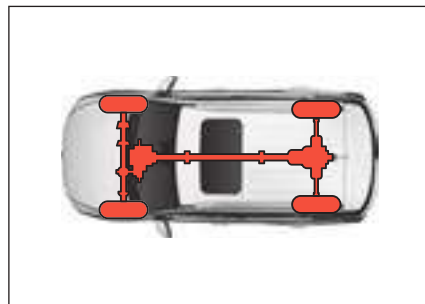

Kasutage olukordades, kus vajalik maksimaalne veojõud, nagu sillutamata, konarlikel teedel, järskudel kallakutel, liivastel ja mudastel teedel.

Ettevaatusmeetmed nelikveosüsteemi kasutamisel

Hoiatus

- Käivitage mootor alati enne AWD LOCK lülitiga 4WD LOCK režiimi kasutamist.
- Kasutage 4WD AUTO režiimi üldkasutatavatel teedel sõitmisel. Üldkasutatavatel teedel 4WD LOCK režiimiga sõitmine (eriti pööramisel) võib seotud osasid kahjustada ja põhjustada auto müra ning vibreerimist.
- Sõites 4WD LOCK režiimis (eriti madalal kiirusel pööramisel) võib põhjustada müra ja vibratsiooni. See on normaalne ja tekitab 4WD LOCK režiimi deaktiveerimisel.
- Lisaks võib tekkida kallakul 4WD LOCK režiimi deaktiveerimisel kerge löök. See on normaalne ja tekitab siis, kui vabastub veojõud, mis toimib samaaegselt esi- ja tagaratastele.
- Nelikveo hoiatustule  süttimisel on 4WD väljalülitatud. Laske oma auto koheselt Sanitaar volitatud esinduses või mõne teise kvalifitseeritud asjatundja juures ülevaadata.



Hoiatus

- Ärge laske konstantse nelikveoga autot kunagi pukseerida rattaga maapinnal. Sõiduosadega seotud osade kaitsmiseks kasutage pukseerimisautot või -käru.
 - ☞ Vt “When you need to have your vehicle towed” (p.5-21)
- Nelikveo jõudlus sõltub suuresti rehvide seisukorrast.
 - Kontrollige rehvide kulumist ja rehvirõhku regulaarselt.
 - Nelikveoga autode ajamisüsteemi kaitsmiseks peab kasutama sama suurusega sama tootja rehve kõigil 4 rattal. Rehvide ja velgede vahetamisel vahetage samaaegselt kõik neli.

Nutikas roolisüsteem

Nutika roolisüsteemi kasutamine kuvab roolimisrežiimi näidikuplokis.

Roolimisrežiimi saab vahetada NORMAL ja SPORT vahel. Kui te nutika roolisüsteemi lülitit 4 sekundi jooksul ei kasuta, kustub kuvatav aken näidikuplokist.

Nutikas roolimisüsteem naaseb eelnevale seadele isegi peale süüte välja ja uuesti sisse lülitamisel.



Hoiatus

- **Elektriline roolivõimendi (EPS) asub roolisambas. Süsteem sisaldab funktsioone, mis kompenseerivad roolimisjõudu, rünksoonides seda EP-ga erineva hõõrdeteguriga teedel pööramisel või pidurdamisel. Nende funktsioonide töötamisel võite tunda mõningast erinevust.**

Nutikas roolimine

Nutikas roolisüsteem võimaldab reguleerida roolimisjõud vastavalt juhi eelistustele või teetingimustele.

Lülitiga on võimalik valida 2 roolimisrežiimi vahel (NORMAL ja SPORT).



Hoiatus

- **Ohutuse mõttes vahetage roolimisrežiimi enne või pärast auto peatamist.**
- **Roolimisrežiimi muutmisel kuvatakse rooli kasutamisel režiim näidikuplokis ja roolimisjõud võib muutuda koheselt. Sel juhul muutub roolimine valitud süsteemile koheselt rooli kasutamisel.**
- **Nutikas roolimisüsteem on ei ole elektrilise roolivõimendi rikke korral kasutatav.**

Stop and Go süsteem (ISG)

ISG seiskab kütusesäästuks ja heitgaaside vähendamiseks mootori, kui auto seisab ja taaskäivitab mootori, kui sõitu tuleb jätkata.

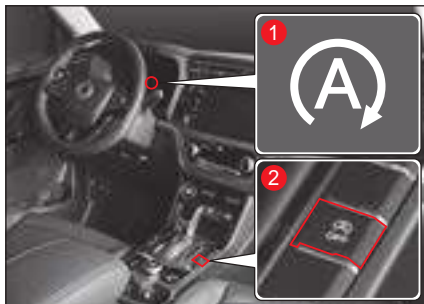

1 ISG ON märgutuli

2 ISG OFF lüüti



Hoiatus

- Mõned hoiatustuled võivad kohealt süttida, kui ISG süsteem mootori käivitab. See on normaalne hetke voolutarbe tõttu.

Mootori automaatne seiskumine

Kui ISG süsteemi töötamisel on auto kiirus 0 km/h (auto seisab) ja vajutatakse piduripedaalile, seiskub mootor automaatselt ja näidikuplokis süttib ISG roheline märgutuli (1).

Sel ajal kuvatakse mootori kumulatiivne seisuaeg (2).



Märkus

- ISG süsteemi on mootori automaatselt seisatud 3 minutiks ja mootor käivitub automaatselt 3 minuti pärast.

Mootori automaatne taaskäivitamine

Mootori automaatsel seiskamisel toimub piduripedaali vabastamisel mootor automaatselt. Sel ajal süttib näidikuplokis roheline ISG märgutuli (1) ja kuvatakse taaskäivitamise teade (2).



Märkus

Mootor taaskäivitub:

- Piduripedaali vabastamisel (elektroonilise seisupiduriga autodel on automaatne paigalhooldmine väljalülitatud) (käivitub peale märgutule rohelisest → valgeks muutumist)
- Lülitades käigukangi R või +/- (manuaalne) asendisse, vajutades piduripedaali alla
- Gaasipedaali allavajutamisel, vajutades samal ajal piduripedaali

Stop and Go süsteemi väljalülitamine

- 1 ISG OFF lülitile (1) ISG süsteemi peatamiseks vajutamisel süttib ISG OFF märgutuli (2).
- 2 ISG OFF lülitile uuesti vajutamisel taastub ISG süsteemi normaalne töö ja kustub ISG OFF märgutuli.



Stop and Go süsteemi aktiveerimise eeltingimused

- Juhi turvavöö on kinnitatud
- Juhiuks on suletud
- Kapott on suletud
- Gaasipedaalile vajutatakse vähem kui 10%
- Tühikäigu mootoripöörded on kuni 1350 p/min
- Jahutusvedeliku temperatuur on 15°C kuni 105°C
- Piduri negatiivne surve on sobival tasandil
- Aku andur on aktiivne ja vastab ISG tingimustele
- Rool on seistes kuni 180° nurga all
- Puudub soojendi ja A/C kontrolleri kindel signaal
- Teekallak on väike
- Aku temperatuur on -5°C kuni 60°C
- Välistemperatuur on üle -6°C
- Auto peatub peale vähemalt 1 m läbimist
- Auto peatub peale kiiruse 9 km/h saavutamist
- ISG süsteemiga seotud osades ei ole riket
- Käigukang on D (sõidu) või N (neutraalne) asendis

Taaskäivitamise tingimused

- Vajutate ISG OFF lülitile ISG süsteemi peatamiseks
- Mootori jahutusvedeliku temperatuur on üle 110°C
- Küte ja A/C kontrollid töötavad maksimaalsel tasemel
- Töötab klaasisoojendi
- Madal aku laetus
- Auto kiirus on üle 2 km/h.
- Mootori automaatse seiskumise aeg (3 min) on möödunud
- ISG süsteemi ja käivitussüsteemi osades on rike
- Automaatsel paigaldamisel vabastatakse piduripedaal ja vajutatakse kergelt gaasipedaali
- Juhi turvavöö vabastatakse ja juhiuks avatakse
- Rooli nurk on alates 180° või rooli keeratakse vähemalt 180°

Aku andur (BSC)

Aku andur (BSC) asub aku negatiivsel (-) klemmil ja jälgib aku andmeid (pinge, vool, temperatuur ja laadimise olek) ning kommunikeerub EMS-ga, võimaldamaks ISG süsteemi töötamist.

Aku anduri konektori auto remondiks lahtiühendamisel või auto negatiivse akuklemmi (-) parandamiseks aku andur deaktiveeritakse ja ISG süsteemi funktsionaalsus võib olla piiratud.

Aku anduri deaktiveerimisel vaadake üle aktiveerimistingimused enne isegi süsteemi kasutamist.

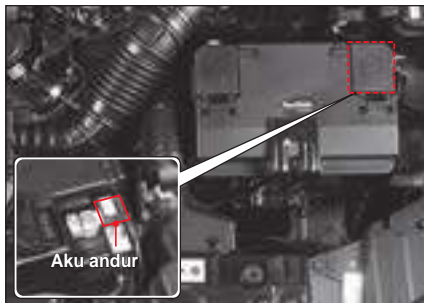

Aku anduri (BSC) aktiveerimise tingimused

Kui elektriseadmed on peale aku taaspaigaldamist ja ühendamist samas seisukorras, mis tehasesetarnimisel ja auto jälgib akupinget üle 3 tunni ning hindab selle olevat stabiilse, aktiveerub aku andur.



Hoiatus

- Kui ISG süsteem peale aku anduri korrektseid aktiveerimistingimusi ei tööta, laske süsteem SsangYongi volitatud teeninduses või mõnel teisel kvalifitseeritud asjatundjal üle vaadata.



Hoiatus

- Aku vahetamisel valige alati originaal ISG süsteemi aku (AGM). Vastasel juhul võivad tekkida süsteemi tõsised tõrked, aku kahjustused ja ülelaadimisest plahvatus.

Kiirusehoidja

Kiirusehoidja on mugavussüsteem, mis võimaldab sõita määratud kiirusel ilma gaasipedaalile vajutamata ohutu pikivahega.

Kiirusehoidja ei ole ohutussüsteem. Sõitke alati ettevaatlikult, pöörates tähelepanu auto kiirusele ja ümbritsevale olukorrale.

Kiirusehoidja saab aktiveerida, kui auto sõidab kiirusel 40 km/h -180 km/h.

Kiirusehoidja kasutamise eeltingimused

Kasutage kiirusehoidjat ainult järgmistel liiklus- ja teetingimustel.

- Kasutage kiirusehoidjat ainult valguses.
- Kasutage seda maanteel või kiirteel, kui puuduvad muutuvad liiklingimused, nagu valgusfoorid, autod, jalakäijad ning muud ootamatud tegurid.
- Ärge kasutage seda linnatänavatel.



Hoiatus

- Kasutage kiirusehoidjat ainult heade tingimustega maanteel või kiirteel.
- Lõpetage kiirusehoidja kasutamine järgmistes tingimustes, kuna kiiruse kontrollimine võib muutuda võimatuks, põhjustades sellega avariit.
 - Tugev tuul või külgtuul
 - Liiklusummik
 - Libe tee, kallak või kurviline tee

Kiirusehoidja lüliti ja märgutuli

Kiirusehoidja lüliti

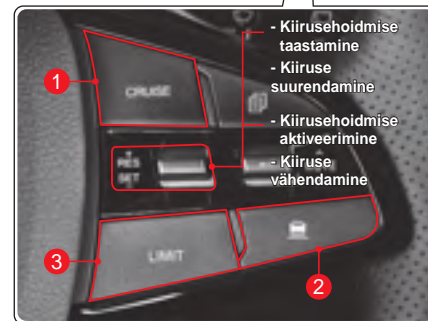

- 1 Kiirusehoidja ON/OFF lüliti
- 2 Ohutu pikivahe määramise lüliti
- 3 Kiirusepiiraja ON/OFF lüliti

Kiirusehoidmise valmidus / Ekraan

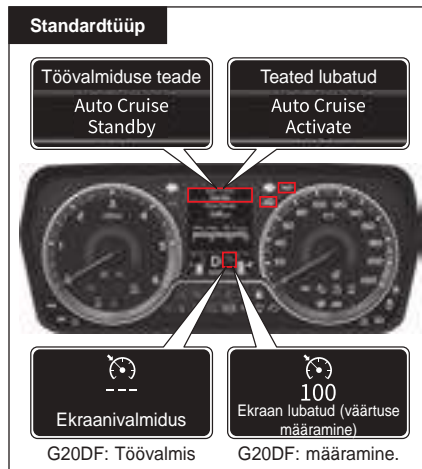
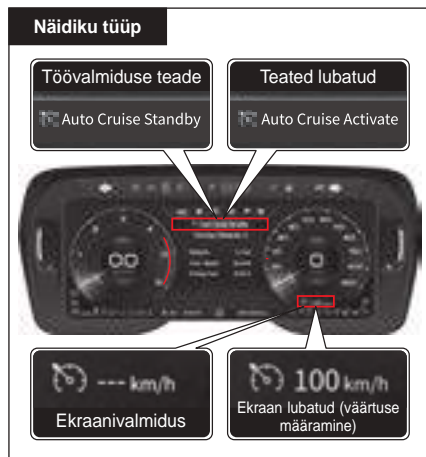

Auto cruise READY

Kiirusehoidja ON/OFF lülitile vajutades kuvatakse järgnev teade näidikuploki LCD ekraanil ja süsteem läheb kiirusehoidmise valmiduse režiimi.

- Kuvatakse teade "Auto cruise READY"
- Sümbol ja „--- km/h“ näitavad, et süsteem on valmis kiirust kuvama.

Auto cruise ENABLED

Kiirusehoidmise valmiduse režiimis kiiruse reguleerimise hoova allavajutamisel kuvatakse näidikuploki LCD ekraanil järgnev teade ja kiirusehoidmine on lubatud.

- Kuvatakse teade "Set Auto Cruise"
- Kuvatakse sümbol ja määratud kiirus, „100km/h“

Kiirusehoidja töötab alates kiirusest 40km/h.

Kiiruse määramine

- 1 Vajutage kiirusehoidja ON/OFF lülitile
Näidikuplokis kuvatakse "Auto cruise is ready".
- 2 Valige sobiv kiirus vahemikus 40km/h kuni 180 km/h.
- 3 Määrake sobiv sõidukiirus SET suunas kiiruse reguleerimise hooba üles või alla lükates.
Nüüd saate määratud kiirusel ilma gaasipedaalile vajutamata sõita .



Hoiatus

- Aktiveerige süsteem peale seda, kui olete sellega täielikult tutvunud. Kiirusehoidja kiiruse peab määrama sõidu ajal. Ilma süsteemi täielikult tundmata võite põhjustada avarii.
- Kui kiirusehoidja on sõidu ajal aktiveeritud, ärge lülitage käigukangi N (neutraalne) asendisse. Nii võite vastavat süsteemi kahjustada või avarii põhjustada.
- Aktiveeritud kiirusehoidjaga fikseeritud kiirusel sõites olge tähelepanelik, et olles võimeline reageerima erinevatele olukordadele ja kasutama koheselt vajadusel piduri- ning gaasipedaali.
- Hoidke ohutut pikivahet, vajutades vajadusel piduripedaalile.
- Mägisel teel sõites muutub kiirus alla- ja ülesmäge sõites kergelt. Hoiduge võimalusel kasutamast kiirusehoidjat mägisel teedel.
Kasutage kallakutel sõites mootoriga pidurdamist ja piduripedaali sõiduohutuse tagamiseks ning auto süsteemide kaitsmiseks.



Hoiatus

- Kui tee kiirusehoidjat ei kasuta, vajutage väljalülitamiseks ON/OFF lülitile.

Märkus

- Kiirusehoidja kiiruse taastamiseks viige läbi uuesti punktides 2 ja 3 näidatu.
- Erineva suurusega rehvide puhul võib määratu kiirus erineda. Sel juhul võtke ühendust teenindusega.
- Järgnev annab üksikasjaliku ülevaate kasutamisest.

Kiirusehoidja kiirendamisprotsess

Kiirusehoidja sisselülitamisel

Auto sõidukiiruse suurendamiseks kiirusehoidjaga sõites, lükake kiiruse reguleerimishooba üles RES+ suunas ilma gaasipedaalile vajutamata.



- Kiiruse reguleerimishoova põgus üleslükamine suurendab kiirust 1 km/h võrra.
- Kiiruse reguleerimishoova hoidmine suurendab kiirust 5 km/h võrra. Auto sõidukiirus suureneb hoova üleväl hoidmisel pidevalt.

Kui kiirusehoidja ei ole aktiveeritud

Järgnevatel punktidel kirjeldatakse kuidas kiirusehoidmist aktiveerida, kui see aktiveeritud ei ole, ja kuidas auto kiirust suurendada

- 1 Vajutage kiirusehoidja ON/OFF lülitile
Näidikuplokis kuvatakse "Auto cruise is ready".
- 2 Kiirusehoidja aktiveerimiseks vajutage gaasipedaalile kuni auto kiirus on vähemalt 40 km/h.
- 3 Soovitud kiiruse saavutamisel määrake sobiv kiirus, vajutades kiiruse reguleerimislültille SET- suunas.
Kiiruse reguleerimishoova üles lükkamine RES+ suunas suurendab kiirust 5km/h võrra.
- 4 Peale kiiruse määramist võtke jalg aeglaselt gaasipedaalilt.

Aktiveeritud kiirusehoidjaga kiiruse suurendamine

Aktiveeritud kiirusehoidjaga kiiruse suurendamiseks toimige järgnevalt.

- Lükake kiiruse reguleerimishooba kergelt RES+ suunas üles (0,5 sek jooksul). Määratud kiirus suureneb igal üles lükkamisel 1 km/h võrra.
- Näiteks kui soovite suurendada kiirust 10 km/h, lükake kiiruse reguleerimishooba RES+ suunas 10 korda.
- Lükake kiiruse reguleerimishoob RES+ suunas üles ja hoidke üle 0,8 sekundi. Määratud kiirus suureneb iga 0,8 sekundi jooksul 5 km/h.

Kiirusehoidjaga aeglustamine

Kiirusehoidja on aktiveeritud

Auto sõidukiiruse vähendamiseks kiirusehoidjaga sõites, lükake kiiruse reguleerimishooba alla SET- suunas ilma gaasipedaalile vajutamata.



- Määratud kiirus väheneb igal alla lükkamisel 1 km/h võrra.
- Kiiruse reguleerimishoova allhoidmine vähendab kiirust pidevalt. Siiski kiiruseni 40 km/h jõudes lülitub kiirusehoidmine välja.

Aktiveeritud kiirusehoidjaga kiiruse vähendamine

Aktiveeritud kiirusehoidjaga kiiruse vähendamiseks toimige järgnevalt.

- Lükake kiiruse reguleerimishooba kergelt SET- suunas alla (0,5 sek jooksul). Määratud kiirus väheneb igal alla lükkamisel 1 km/h võrra.
- Näiteks kui soovite vähendada kiirust 10 km/h, lükake kiiruse reguleerimishooba SET- suunas 10 korda.
- Lükake kiiruse reguleerimishoob SET- suunas alla ja hoidke üle 0,8 sekundi. Määratud kiirus väheneb iga 0,8 sekundi jooksul 5 km/h.

Kiirusehoidmise deaktiveerimine

Järgneva deaktiveerimissignaali tuvastamisel on kiirusehoidja deaktiveeritud (automaatne kiirusehoidmine on töövalmis).

Aktiveerimise tingimused

- Piduripedaal vajutatakse pidurdamiseks alla
- Kiirusehoidja ON/OFF lülile vajutatakse üks kord (kaks korda vajutades funktsioon tühistatakse)
- Ärge kunagi lülitage käigukangi N (neutraalne) asendit sisse sõidu ajal.

Muud deaktiveerimise tingimused vastavalt auto tingimustele

- Elektrooniline stabiilsuskontrolli süsteem on aktiveeritud
- Auto kiirus langeb alla 40 km/h
- Sõidu ajal rakendatakse seisupidur
- Vajutatakse siduripedaali (ainult manuaalkäigukast)
- Kiirus suureneb või väheneb drastiliselt (ainult GSL)
 - Sõite määratud kiirusest 20 km/h kiiremine
 - Sõite määratud kiirusest 20 km/h aeglasemalt
 - Sõites kiirusel alates 140 km/h vähemalt 4 minutit
- Kiirusehoidja lüliti on vales asendis
- Tuvastatakse pidurisüsteemi tõrge
- Mootoripöörded on üle 4400 p/min
- Teepind põhjustab tõsiseid põrutusi

Kui kiirusehoidmise deaktiveerimise normaalsed tingimused ei ole täidetud või tekib tõrge, lülitage mootor välja, oodake natuke ja taaskäivitage mootor. Süsteem lähetestatakse, seega saab selle normaalselt aktiveerida.

Kiirusehoidmise taastamine

Kui kiirusehoidmine deaktiveeritakse kiirusehoidmise väljalülitamise signaaliga (automaatne kiirusehoidmine on töövalmis), saab kiirusehoidmise taastada.

Vajutage põgusalt kiiruse reguleerimishooba RES+ suunas kiirusel alates 40km/h ilma piduri-või gaaspedaali allavajutamata.

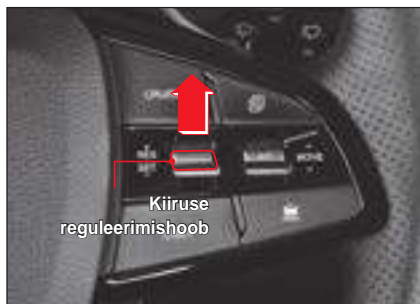

- Viimati määratud kiirus valitakse uuesti.
- Näidikuplokis süttib sisselülitatud automaatse kiirusehoidja märgutuli.

Intelligentne adaptiivne kiirusehoidja*

Nutikas kiirusehoidja

See süsteem hoiab auto kiiruse konstantsena isegi siis, kui juht piduri või gaasipedaalile ei vajuta. Eessõitva auto tuvastamisel hakkab auto hoidma sellega määratud pikivahet. See võimaldab sõita autol rooli kasutades sõidurea keskel.

Adaptiivne kiirusehoidja

See see on mugav viis hoida auto kiirus konstantsena isegi siis, kui juht piduri või gaasipedaalile ei vajuta. Eessõitva auto tuvastamisel hakkab auto hoidma sellega määratud pikivahet.

Nutika kiirusehoidmise valmidus / Ekraan

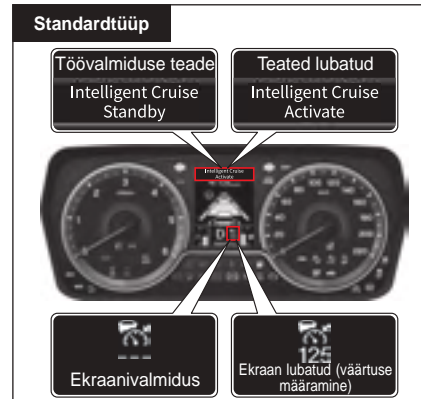
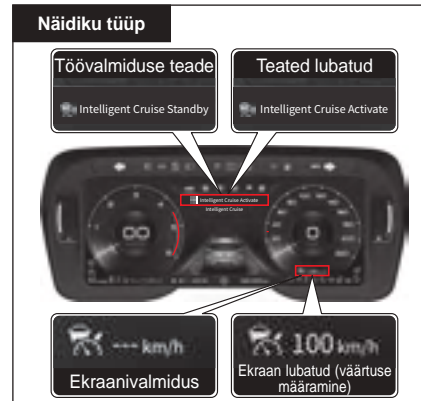

Nutika kiirusehoidja valmidus

Kiirusehoidja ON/OFF lülitile vajutades kuvatakse järgnev teade kuvatakse näidikuploki LCD ekraanil ja süsteem läheb nutika kiirusehoidmise valmiduse režiimi.

- Kuvatakse teade "Intelligent cruise READY"
- Sümbol ja „--- km/h“ näitavad, et süsteem on valmis kiirust kuvama.

Nutika kiirusehoidmise määramine (võimaldatud)

Nutika kiirusehoidmise valmiduse režiimis kiiruse reguleerimise hoova allavajutamisel kuvatakse näidikuploki LCD ekraanil järgnev teade ja kiirusehoidmine on lubatud.

- Kuvatakse teade "Intelligent cruise set"
- Kuvatakse sümbol ja määratud kiirus

Kiirusehoidja töötab alates kiirusest 10km/h.

Märkus

- Selle osa kirjelduse aluseks on nutikas kiirusehoidja. Roolimiskontroll adaptiivse kiirusehoidja töötamisel ei toimi.

Nutika kiirusehoidmine võimaldamine näidikuplokis

- Jälgimise tüüp / standard tüüp

Minge näidikuploki kasutajaseadetes 

Driving Assist Setting → **Intelligent Adaptive Cruise Control**.

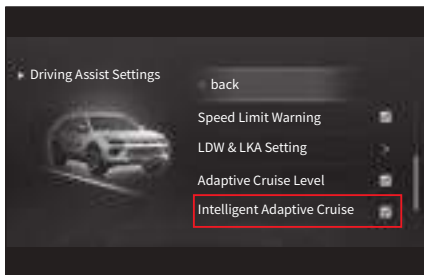

Nutika kiirusehoidmise määramine

- 1 Vajutage kiirusehoidja ON/OFF lülitile
Näidikuplokis kuvatakse "Intelligent cruise control READY".
- 2 Kohandage auto kiirust nutika kiirusehoidmise kiirusvahemikus.
 - Määratud kiirus (30 km/h - 180 km/h)
 - Töökiirus (0 km/h - 150 km/h)
- 3 Kiirusehoidja sisselülitamiseks vajutage kiiruse reguleerimishooba SET- suunas alla.
 - Näidikuplokis kuvatakse "Intelligent cruise control set".
 - Seejärel säilitab auto määratud kiiruse ilma gaasipedaalile vajutamata ja hoiab roolimiskontrolliga sõidurea keskele.
 - Eessõitva auto tuvastamisel hakkab auto eessõitva autoga määratud kiirust hoidma.



Hoiatus

- Üles- või allamäge sõites võib auto kiirus suurene da või väheneda.

4

Kiiruse suurendamine

Nutika kiirusehoidmise töötamisel kiiruse suurendamiseks vajutage kiiruse reguleerimishooba üles RES+ suunas ilma gaasipedaalile vajutamata.



- Kiiruse reguleerimishoova iga üles lükkamine suurendab kiirust 1 km/h võrra.
- Kiiruse reguleerimishoova hoidmine suurendab kiirust 10km/h võrra. Auto sõidukiirus suureneb hoova üleväl hoidmisel pidevalt. (10 km/h)
- Võite määrata kiiruse kuni 180 km/h.



Hoiatus

- **Kiiruse reguleerimishooba üles lükates ja hoides suureneb kiirus kiiresti. Olge ettevaatlik ja jälgige ümbrust.**

Kiiruse vähendamine

Nutika kiirusehoidmise töötamisel kiiruse vähendamiseks vajutage kiiruse reguleerimishooba alla SET- suunas ilma gaasipedaalile vajutamata.



- Kiiruse reguleerimishoova iga alla lükkamine vähendab kiirust 1 km/h võrra.
- Kiiruse reguleerimishoova alla hoidmine vähendab kiirust 10 km/h võrra. Auto sõidukiirus väheneb hoova all hoidmisel pidevalt. (10 km/h)
- Madalaim määratav kiirus on 30 km/h.

Ajutine kiirendamine

Auto ajutiseks kiirendamiseks vajutage gaasipedaal alla.

Juhi poolt ajutine kiirendamine ei mõjuta määratud kiirust.

Määratud kiirusele naasmiseks vabastage gaasipedaal. Auto jätkab määratud kiiruse hoidmist.



Hoiatus

- **Kui vajutate gaasipedaalile ajutiseks kiirendamiseks üle 60 sekundi, lõpetab nutikas kiirusehoidja töötamise.**

Deaktiveerimine

Kui nutika kiirusehoidja töötamisel on üks järgnevatest tingimustest täidetud, siis kiirusehoidmine lõpeb. (Nutika kiirusehoidja valmidusrežiim)

Lõpetamise tingimused

- Vajutatakse pidurdamiseks piduripedaalile
- Kiirusehoidja ON/OFF lülile vajutatakse üks kord (kaks korda vajutamine deaktiveerib süsteemi)
- Gaasipedaali vajutatakse üle 60 sekundi
- Tööle hakkavas auto asendi elektrilised süsteemid (ESP, TCS ja ABS)
- Elektriline auto asendis stabiilsuskontroll on väljas (ESP OFF lülile vajutades)
- Käigukang on D (sõidu) asendis
- Rakendatakse elektriline seisupidur
- Juhiuks on avatud
- Ületatakse adaptiivse kiirusehoidja maksimaalne kiirus (180 km/h)
- Mootoripöörded on alla 350 p/min või üle 7000 p/min

- 3 hoiatus, AEBS rakendab mootoriga pidurdamist
- Töötab HDC süsteem
- Radaranduri kate on väga määrdunud

Muud lõpetamise tingimused

- Peale auto peatamist puudub eessõitev auto
- Pikivahe eessõitva autoga on peatumisel liiga suur või liiga väike.
- Auto peatub liiga sagedasti

Märkus

- „Intelligent cruise control READY“teate kuvamisel, kui süsteemi töö peatamise tingimused on täidetud, kiiruse reguleerimishoova põgus RES+ suunas lükkamine taasaktiveerib nutika kiirusehoidja töö.

Kui nutika kiirusehoidja töö on peatatud, kontrollige tee- ja sõidutingimusi. Lisaks vajutage piduripedaalile auto kiiruse reguleerimiseks.

Näidiku tüüp



Intelligent Adaptive Cruise Control (IACC) has been deactivated

Standardtüüp



Intelligent Adaptive Cruise Control (IACC) has been deactivated

Märkus

- Nutika kiirusehoidja rikke tõttu deaktiveerimisel kuvatakse teade.

Taastamine

Kui nutikas kiirusehoidmine on katkestatud (nutika kiirusehoidmise valmidus), saate selle taasaktiveerida.

Vajutage põgusalt kiiruse reguleerimishooba RES+ suunas kiirusel alates 10km/h ilma piduri-või gaaspedaali allavajutamata.



- Taastatakse määratud kiirus, mis oli enne töö peatumist.



Hoiatus

- **Kiiruse taastamisel võib kiirus suureneda või väheneda kiiresti selle kiiruseni, mis oli enne kiirusehoidmise peatumist. Enne kiirusehoidmise taastamist vaadake üle sõidutingimused.**

Kui järgnev teade kuvatakse näidikuplokis auto seismise ajal, lükake kiiruse reguleerimishooba põgusalt RES+ või SET- suunas.

Seejärel on nutikas kiirusehoidmine taastatud.

Gaasipedaalile vajutamine taastab samuti nutika kiirusehoidmise.



Deaktiveerimine

Nutika kiirusehoidmise täielikuks deaktiveerimiseks vajutage kiirusehoidja ON/OFF lültil kaks korda või vajutage kiirusepiiraja lüliti.

- Näidikuplokis kustub nutika kiirusehoidja teade.

Nutika kiirusehoidja kasutamisel vajutage selle deaktiveerimiseks alati selle lültil.



Hoiatus

- **Kui vajutate gaasipedaalile ajutiseks kiirendamiseks üle 60 sekundi, lõpetab nutikas kiirusehoidja töötamise.**



Hoiatus

- Kui te nutikat kiirusehoidjat ei kasuta, lülitage süsteem alati välja.
- Määrake kiiruseks alati seadusega lubatud kiirus.
- Enne nutika kiirusehoidja kasutamist kontrollige alati ümbritsevat liiklust.
- Ärge kasutage nutikat kiirusehoidjat järgmistes tingimustes:
 - Kõrge vahetusvõimsuse ja teemaksupunktide läheduses
 - Ümberringi on palju metalli, nt ehitusplatsil või metaltunnelis
 - Reajooned ja kaitsepiirded on lähedal
 - Puuduvad reajooned, nt parkimisplatsil
 - Järsk tõus või laskumine
 - Halb nähtavus udu, tugeva vihma või lume tõttu
- Nutikas kiirusehoidja on juhti abistav mugavussüsteem. Ärge kasutage seda ohutusseadmena.
- Autot peab siiski juhti ise juhtima. Ainult nutikale kiirusehoidjale lootma jäämine suurendab avariiohtu.

Roolimiskontrolli hoiatus

Kui juht ei hoi a nutika kiirusehoidja töötamisel rooli, kuvatakse „käed lahti“ hoiatus 3 astmelisena ja nutikas kiirusehoidja lõpetab töötamise.

Näidiku tüüp



Keep hands on steering wheel

Standardtüüp



Keep hands on steering wheel

1 aste: Teade

- Kuvatakse hoiatus.



Keep hands on steering wheel



Keep hands on steering wheel

2 aste: Teade + hoiatussignaal

- Kuvatakse hoiatus ja antakse hoiatussignaal



Intelligent Adaptive Cruise Control (IACC) has been deactivated



Intelligent Adaptive Cruise Control (IACC) has been deactivated

3 aste: Teade + süsteem lülitatakse välja

- Kuvatakse „Intelligent cruise control disabled“) nutikas kiirusehoidmine peatatud) teade ja roolimiskontroll lülitatakse välja. Siiski kiirusehoidmine töötab endiselt.



Hoiatus

- Kui juht hoiab roolist nii nõrgal, et sirgel teel sõites ei keerata rooli vasakule-paremale, võib süsteem otsustada, et juht ei hoi a rooli ja anda hoiatuse.
- Sõltuvalt ilmastikutingimustest võib käte roolilt eemaldamise hoiatus hilineda. Hoidke roolist sõidu ajal alati tugevalt kinni.



Hoiatus

Roolimiskontrolli süsteem ei pruugi järgnevatel tingimustel töötada või sekkuda ebavajalikult:

- Süsteem ei pruugi tuvastada rea eraldusjooni vihma, lume, tolmu, seisva vee või veeloikude ja teiste takistuste tõttu.
- Rea eraldusjoone ei erine tee värvist.
- Rea eraldusjooned ei ole selged või on liiklusest takistatud või ühel küljel on 2 või enam joont.
- Teel on lisaks rea eraldusjoontele muud sarnased märgistused.

- Rea eraldusjoontele langeb eralduspiirete, kaitsepiirete, helitõkkeseinte ja puude vari.
- Tee ääres on piirdetähised.
- Liiklus on teetööde või liiklusemärgistuste, nagu koonused, tõttu tihe.
- Sõidurea eraldusjooned katkevad ringteel või ristmikul.
- Auto teemaksupunkti, kus tekkib või koondub mitu sõidurida.
- Sõiduread on liiga laiad või kitsad.
- Eessõitva autoga on väga väike vahemaa või eessõitev auto varjab sõidurea eraldusjoone.
- Teel on muud märgistused, nagu ülekäigurada, nooled, sümbolid.
- Halb nähtavus udu, tugeva vihma või lume tõttu
- Halva nähtavuse tõttu on raske tuvastada teisi autosid ja jalakäijaid.
- Valgus muutub järsult, nt tunnelisse sõites ja sealt väljudes.

- Esituled ei ole sisselülitatud või lampide eredus on öösel ja tunnelis sõitmisel liiga väike.
- Sõites bussireas või selle välisservade läheduses.
- Sõites järkudel kallakutel ja kurvides.
- Sõidate tingimustes, mis põhjustavad tõsist vibratsiooni.
- Armatuurlaual on peegelduva pinnaga esemed (valge paber, peegel jne).
- Esiklaas kaamera ees on kaetud jää, lume, lõrtsi, muda või prahiga.
- Esiklaasil on udu või kondensvesi.
- Temperatuur esikaamera ümber on otsese päikesepaiste tõttu liiga kuum.
- Auto liigub valgusallika suunas.
- Päike, tänavavalgustus või vastutulevate autode tuled peegelduvad märjal teepinnal.
- Järsus S-kurvris.

Eessõitva autoga ohutu pikivahe hoidmine

Kui nutika kiirusehoidja töötamisel tuvastatakse eessõitev auto, võimaldab süsteem hoida eessõitva autoga püsivat pikivahet.

Nutika kiirusehoidja aktiveerimisel hoiab see eelnevalt määratud pikivahet, ilma et selleks peaks eraldi toimingut läbi viima. Vajadusel vajutage ohutu pikivahe määramisel lülitile, et muuta autode vahelist pikivahet (ohutu pikivahe) 5 sammuga.

Määrake pikivahe vastavalt auto kiirusele.



Samm 5 → Samm 4 → Samm 3 → Samm 2 → Samm 1

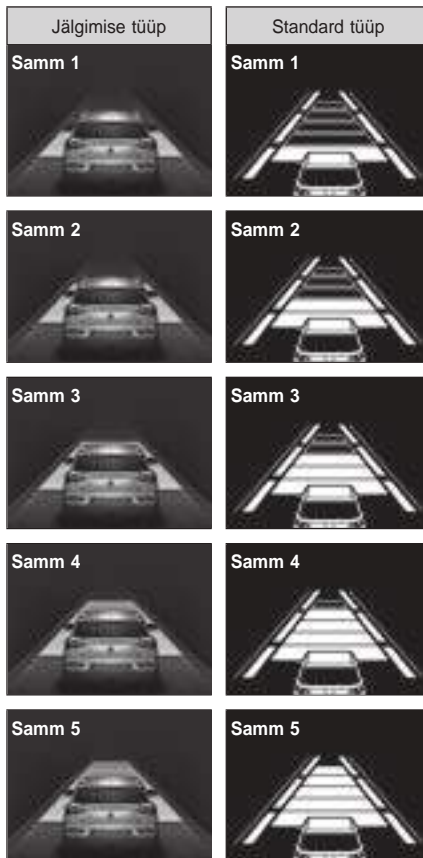

- Eessõitva auto tuvastamisel hakkab auto nutika kiirusehoidja süsteemis määratud kiirusel sõitma.
- Kui eessõitev auto kiireneb ja pikivahe autode vahel suureneb, kiireneb auto ainult määratud kiirusele ja hakkab siis seda kiirust hoidma.

Teavitamine



Kui pikivahe eessõitva autoga on nii väike, et tekkida võib kokkupõrge või eessõitev auto vahetab rida jne, kuvatakse näidikuplokis teade.

- Juht peab siis kohe kasutama piduripedaali või muutma suunda.



Hoiatus

- Kui eessõitev auto lahkub reavahetuse jne tõttu, võib tekkida kokkupõrge järgmise etteilmuva auto või muu objektiga.

Tihedas liikluses sõitmine

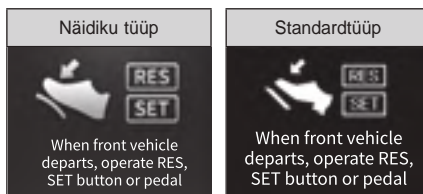

Nutika kiirusehoidja tihedas liikluses kasutamisel määrake eessõitva autoga sobiv pikivahe. Vajutage gaasipedaalile või lükkake kiiruse reguleerimishooba pöngusalt RES+ või SET- suunas, et taaskäivitada auto 3 sekundi jooksul peale seda, kui auto eesoleva auto peatamisel peatub.

Eesmine tuvastusandur (Radar + kaamera)

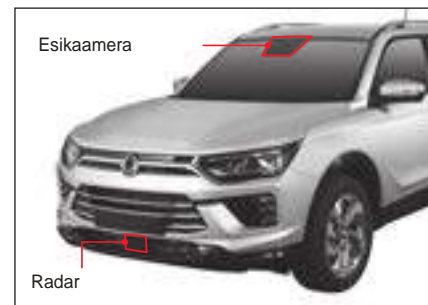



Radar

See on andur, mis tuvastab eessõitva auto ja võimaldab teie autli hoida eessõitva autoga seda järgides pikuvahet. Kui eesmise anduri ümbrusesse on lumi, vihmapiisad või muud takistused, võib anduri tuvastusvõime väheneda ja nutikas kiirusehoidja ei pruugi töötada või lülitub ajutiselt välja. Hoidke alati anduri ümbrus puhatana.

Esikaamera

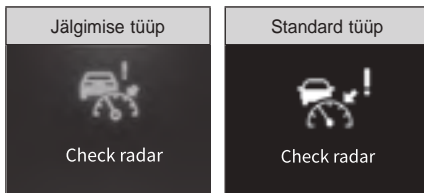
Kaamera tuvastab auto ees olev sõidurea esikaamera mooduli (FCM) abil, aidates hoida auto nutika kiirusehoidja töötamisel rea keskel. Hoidke alati kaamera ümbrus puhatana.



 **Hoiatus**

- Hoidke alate eesmise tuvastusanduri ümbrus puhtana ja ärge kinnitage sinna midagi (kleebised jne).
- Olge ettevaatlik ja ärge andurit kõrgsurvepesuriga kahjustage või hoiduge sellesse autopesulas laskmast vett sattuda (alumiseosa).
- Peale auto pesemist pühkige anduri ümbert kindlasti ära niiskus.
- Hoiduge põhjustamast esikaitserauale lööke. Löögid võivad anduri tuvastusala muuta.
- Kasutage ainult originaalandurit.
- Ärge esikaitserauda omavoliliselt värvige.

Auto tuvastamine on järgmistes oludes raskendatud:

- Sõites järkudel kallakutel ja kurvides.
- Sõidate tingimustes, mis põhjustavad tõsist vibratsiooni.
- Auto või jalakäija löikab järsult teile ette.
- Sõiduk läheneb või tagurdab teie suunas.
- Eesolev sõiduk on ebahariliku kujuga.
- Auto sõidab külgneva sõidurea lähedal.
- Auto sõidab väga aeglaselt või aeglustab järsult.
- Auto seisab.
- Sõiduk on kitsa tagaosaga (haagis, mootorratas, jalgratas jne).
- Sõidate kitsal teel või järsus kurvis.
- Kasutate rooli.
- Auto esiosa on raske koorma tõttu ülespoole kaldu.
- Anduril on lumi, vihm, udu jne.
- Auto liigub või on pargitud risti teie auto sõidusuunaga.

 **Hoiatus**

- Süsteem ei pruugi eelnevalt loetletud tingimustel eessõitvat autot tuvastada. Olge eriti ettevaatlik. Olge liikluses alati ettevaatlik ja vähendage vajadusel auto kiirust piduripedaalile vajutades.

Eesolevaid jalakäijaid ei tuvastata

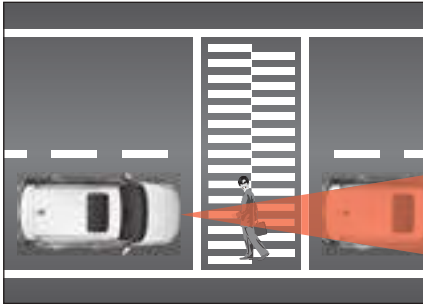

- Nutikas kiirusehoidja ei pruugi jalakäijaid tuvastada.
- Sõites eessõitva autoga pikivahet hoides, põhjustab jalakäija teie auto ette ilmumine ohtliku olukorra.

Kurviline tee



- Süsteem ei pruugi kurvilisel teel samas reas eessõitvat autot tuvastada ja võib kiirendada järsult.
- Eessõitva auto äkilisel tuvastamisel võib auto järsult aeglustada.
- Olge liikluses alati ettevaatlik ja vähendage vajadusel auto kiirust piduripedaalile vajutades.



- Kurvis võidakse tuvastada kõrvalreas sõitev auto ja see võib auto kiirust mõjutada. Olge liikluses alati ettevaatlik ja vähendage vajadusel auto kiirust piduripedaalile vajutades.
- Sel juhul kontrollige liiklust enda ümber ja vajutage liigse aeglustamise vältimiseks gaasipedaalile.

Üles- või allamäge



- Auto võib kiiresti kiirendada juhi poolt määratud kiiruseni, jättes samas reas üles- või allamäge liikuva sõiduki tuvastamata.
- Eessõitva auto äkilisel tuvastamise võib auto järsult aeglustada.
- Olge üles- või allamäge sõites alati ettevaatlik ja vähendage vajadusel auto kiirust piduripedaalile vajutades.

Reavahetamine

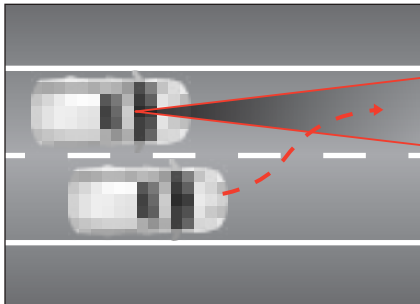

- Kui kõrvalreas sõitev auto liigub teie sõiduritta, ei pruugi süsteem seda tuvastada enne, kui auto on anduri tuvastusallas.
- Olge kogu aeg tähelepanelik, sest andur võib vahele lõikava auto liiga hilja tuvastada.
- Aeglustage kindlasti, et hoida pikivahet, kui vahele tuleva auto kiirus on teie auto kiirusest väiksem.
- Reguleerige määratud kiirust pikivahe hoidmiseks, kui vahele tulnud auto kiirus on suurem.

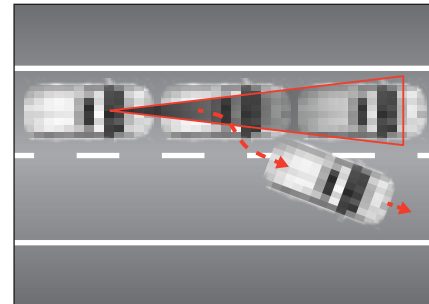

- Kui eessõitev auto vahetab sõidurida, olge ettevaatlik, kuna kui teie auto eessõitvat autot ei tuvasta, tekib kokkupõrkeoht.

Eessõitva auto tuvastamine

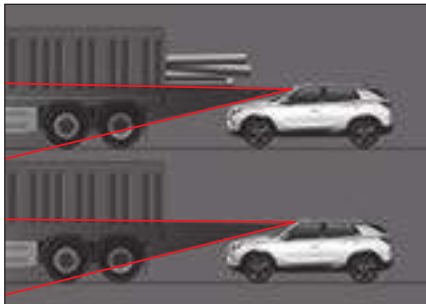

- Olge sõites alati tähelepanelik, sõites auto taga, mille koorem ulatub tagaosaast välja või mus asub maapinnast kõrgemal, kuna AEBS ei pruugi korralikult töötada.



Hoiatus

- Hädaolukorras peatage auto alati piduripedaalile vajutades.
- Hoidke alati ohutut pikivahet. Eriti kui olete määranud väiksema pikivahe suurel kiirusel, võib see tekitada suure kokkupõrkeohtu.
- Adaptiivne kiirusehoidja ei suuda arvesse võtta ette pargitud sõidukeid, järsult peatuvat sõidukit, jalakäijaid, vastutulevaid sõidukeid jne. Juht peab alati jälgima auto ees toimuvat ja vajadusel reageerima.
- Kui eesolev auto vahetab sagedasti rida, võib anduri reageerimisaeg olla aeglasem. Juht peab alati jälgima auto ees toimuvat ja vajadusel reageerima.
- Adaptiivne kiirusehoidja on juhti abistav mugavusseade, mitte ohtusseade. Ohutu manööverdamine ja juhtimine on alati juhi vastutusel.



Hoiatus

- Juhti peab alati olema teadlik adaptiivsele kiirusehoidjale määratud kiirusest ja pikivahest eessõitva autoga.
- Jätke alati eessõitva auto ja enda auto vahele lisa pikivahe. Vähendage vajadusel auto kiirust piduripedaalile vajutades.
- Adaptiivne kiirusehoidja ei suuda tuvastada keerukaid liiklusolukordi, seega peate alati olema ettevaatlik ja juht peab kohandama ohtlikes olukordades kiirust ise.
- Adaptiivse kiirusehoidmise ohutumaks kasutamiseks lugege kasutaja käsiraamatut enne funktsiooni kasutamist.



Hoiatus

- Adaptiivne kiirusehoidja võib tugevates elektromagnetlainetes ise väljalülituda.

Ohutu kiiruse hoidmine (SSC)*

Ohutu kiiruse hoidmise (SSC) süsteem on juhti abistav mugavussüsteem, mis saab kiirusepiirandute info navigatsioonisüsteemist, et vähendada auto kiirust vastavalt kiirusepiirangutele.

Märkus

- SSC töötab ainult maanteel.

Pildid SSC töötamise kohta

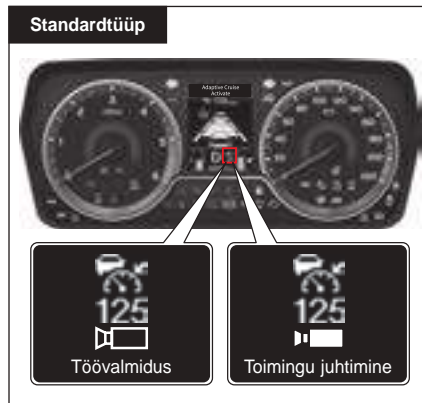

Ohutu kiiruse hoidmise määramine

Märgistades näidikuploki kasutajaseadetes "Safety Speed Control", on SSC aktiveeritud.

• Jälgimise tüüp / standard tüüp



Minge näidikuploki kasutajaseadetes  **Driving Assist Setting** → **Safety Speed Control** ja märgistage märkeruut..

Ohutu kiiruse hoidmise (SSC) tingimused

Ohutu kiiruse hoidmise aktiveerimiseks peate märgistama näidikuploki märkeruudu vastava funktsiooni kõrval ja täidetud peavad olema järgnevad tingimused.

- Navigatsioonisüsteem peab olema näidikuplokiga ühendatud.
- Kiirusekaamera teavitus peab navigatsioonisüsteemis olema sisselülitatud.
- Adaptiivne (nutikas kiirusehoidja aktiveeritud (kiirendamine / aeglustamine lubatud)

Kasutamine

- Ohutu kiiruse hoidmise süsteem saab navigatsioonisüsteemi kiiruskaameralt info kiiruse vähendamiseks.
- Kui teel on kiiruskaamera (alates 1 km ulatuses), kuvatakse näidikuplokis  (kasutusvalmis).
- Kui kiiruskaamera asub 1 km eespool, kuvatakse näidikuplokis  (kohandamine).
- Peale kohandamise kuvamist kohandatakse kiirus vastavalt ettenähtule.
- Kiirusepiirangu läbimise järel kuvatakse näidikuplokis  (kohandamine) ja süsteem lülitub teatud ajaks välja.



Hoiatus

- Ohutu kiiruse hoidmise süsteem jälgib ainult maantee kiiruskaametsid, mis on navigatsioonisüsteemi poolt määratud. Juht peab alati hoidma ettenähtud kiirust.



Hoiatus

- Juhil on alati eelisõigus kõigis autoga seotud toimingutes.
- Ohutu kiiruse hoidmise määramiseks peate näidikuploki kasutajaseadetes ohutu kiirusehoidmise märgistama.
- See süsteem töötab ainult kiiruskaameratega.
- Navigatsioonisüsteemi seadetest sõltuvalt ei pruugi süsteem osadest kiiruskaameratest teavitada.
- Ohutu kiiruse hoidmine ei pruugi adaptiivse kiirusehoidjaga toimida.
- Navigeerimisjuhised võivad kiiruskaamera tegelikust algus-/lõpp-punktist erineda.



Hoiatus

- Kiirusepiirangu alades saab auto kiiruse kohandada vastavalt ülejäänud teosade keskmisele kiirusele.
- Auto ei kiirenda üle piirkiiruse ilma gaasipedaalile vajutamata.
- Juhi turvalisuseks on võimalik sõita ühtlase kiirusega peale kiiruse määramist erinevates kiirusepiirangu tsoonides.
- Funktsioon ei tööta linnatänavate, avalike teede kiiruskaameratega.
- Väljaspool kiirteed peab juht ise kiiruspiiranguid jälgima.
- Spidomeetris ja navigatsioonisüsteemi kuvatav kiirus võib olla erinev.



Hoiatus

- Sõltumata sellest, kas ohutu kiiruse hoidmine on aktiveeritud või mitte, peab juht ise teed ja liiklusohutust jälgima ning liikluseeskirju mitte rikkuma.
- Ohutu kiiruse hoidmise süsteem sõltub ainult navigatsioonisüsteemi infost. Tootja ei võta endale vastutust juhi liikluseeskirjade rikkumiste või õnnetuste eest.
- Kui navigatsioonisüsteem normaalselt ei tööta, ei pruugi ohutu kiiruse hoidmise süsteem töötada.
- Järgmistel juhtudel võib ohutu kiiruse hoidmise süsteem tõrkuda või mitte töötada:
 - Navigatsioonisüsteemi andmeid ei uuendata viimast andmetega või paigaldatud on uued kiiruskaamerad.
 - GPS-i või kaardandmetes on reaalajas tõrge.
 - Navigatsioonisüsteem teostab teekonna otsingut, video taasesitust, annab hääljulist, töötab vabakäesüsteem jne.
 - Navigatsioonisüsteem otsib teekonda.

- GPS-i signaal ei ole kättesaadav või on tunnelis või raadiohäirete tõttu nõrk.
- Juht lõpetab leitud teekonna.
- Juht lähtestab sihtkoha ja navigatsioonisüsteem otsib uuesti teekonda.
Juhatatav tee erineb tegelikult sõidetavast teest (nt teeremont).
- Lubatud kiirust on osades kiirtee sektisioonides muudetud.
- Nutitelefoniga peegeldusfunktsioon nagu Android Auto või Car Play on lubatud.
- Ülemised ja alumised või lähedal asetsevad teed asuvad üksteise kõrval.
- Kui juht kiirendab piduripedaali vajutades ohutu kiiruse hoidmise töötamisel, aeglustamine ei pruugi olla juhi ohutuse tagamiseks piisav.
- Kui juht kiirendab ohutu kiiruse hoidmise töötamisel omal tahtel, võib gaasipedaali vabastamise auto järsult aeglustada.
- Ohutu kiiruse hoidmise süsteem ei pruugi autot piisavalt aeglustada. Vajutage kiiruse vähendamiseks vajadusel piduripedaalile.



Hoiatus

Järgnevates olukordades võib ohutu kiiruse hoidmine töötada juhi tahtest erinevalt. Juht peab alati jälgima auto ees toimuvat ja vajadusel reageerima.

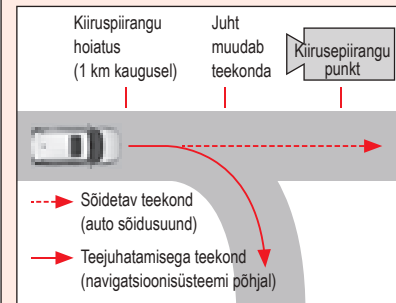

- **Stsenaarium 1:**
Navigeeritav teekond erineb tegelikust teekonnast
- Kuna kiirusepiirangute info puudub, siis ohutu kiiruse hoidmise süsteem ei saa töötada. Kui auto sõidab siiski juhi poolt määratud teekonnast erineval maanteel (kiirusepiirangu alas), võib ohutu kiiruse hoidmise süsteem aeglustada autot automaatselt ilma ettevalmistava etapita.
- Sel juhul on võimalik õige kiiruse saavutamiseks järsult pidurdada.

Kiirusepiirangu hoiatus (1 km kaugusel)	Juht muudab teekonda	Kiirusepiirangu punkt
---	----------------------	-----------------------

- **Stsenaarium 1:**
Navigateeritav teekond erineb tegelikust teekonnast

Ohutu kiiruse hoidmine töötab vastavalt navigatsioonisüsteemi teekonna kiirusepiirangu infole.

Kui auto sõidab siiski juhi poolt määratud teekonnast erineval maanteel (kiirusepiiranguta alas), kui süsteem tuvastab, et auto lahkus määratud teekonnalt, ohutu kiiruse hoidmine ei tööta.

Sel juhul võib auto koheselt aeglustada juhul, kui ohutu kiiruse hoidmise süsteem töötab või on töövalmiduses.

Kiirusepiirangu hoiatus (1 km kaugusel)	Juht muudab teekonda	Kiirusepiirangu punkt
---	----------------------	-----------------------

- **Stsenaarium 1:**
Ohutu sõidu režiimis ilma seadetete (juhusteta) sõitmine

Juhul, kui kasutate ohutu kiiruse hoidmist ilma navigatsioonisüsteemis teekonda määramata, toimib süsteem vastavalt eesolevatele kiirusepiirangutele.

Siiski kiirusepiirangute infoteel sõites lõpetab süsteem töötamise.

Sel juhul võib auto koheselt aeglustada juhul, kui ohutu kiiruse hoidmise süsteem töötab või on töövalmiduses.

Kiirusepiiraja

Kiirusepiiraja on ohutusseade, mis hoiab ära kiirendamise üle määratud kiirusepiirangu isegi siis, kui juht gaasipedaalile vajutab.

Süsteemi töövalmidus ja kasutamine

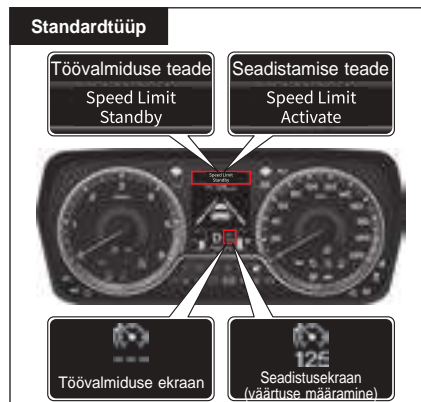
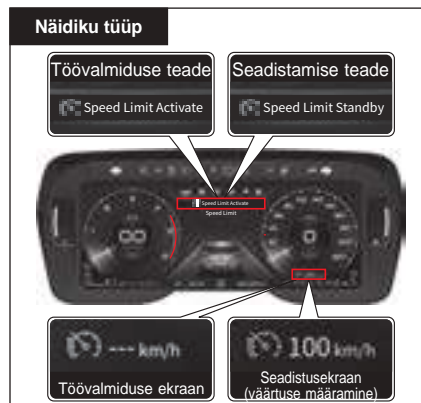

Kiirusepiiraja töövalmidus

Kiirusepiiraja ON/OFF lülile vajutades kuvatakse järgnev teade näidikuploki LCD ekraanil ja süsteem läheb kiirusepiiraja valmiduse režiimi.

- Kuvatakse teade "Speed limit READY"
- Sümbol ja „--- km/h“ näitavad, et süsteem on valmis kiirust kuvama.

Kiirusepiirangu määramine

Kiirusepiiraja valmiduse režiimis kiiruse reguleerimise hoova allavajutamisel kuvatakse näidikuploki LCD ekraanil järgnev teade ja kiirusepiiramine on lubatud.

- Kuvatakse teade "Speed limit set"
- Kuvatakse sümbol ja määratud kiirus

Kiirusepiiraja võimaldamine näidikuplokis

• Jälgimise tüüp / standard tüüp

Minge näidikuploki kasutajaseadetes 
Driving Assist Setting → **Speed Limit** ja märgistage märkeruut..

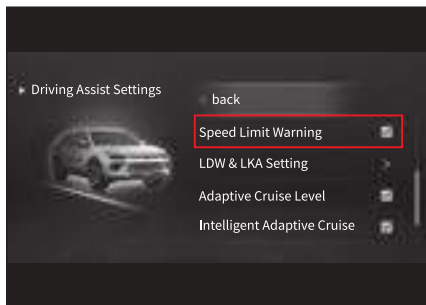

Kiirusepiiraja sisse- ja väljalülitamine

- 1 Vajutage kiirusepiiraja ON/OFF lülitile Näidikuplokis kuvatakse "Speed limit READY".
- 2 Kiirusepiiraja sisselülitamiseks vajutage kiiruse reguleerimishooba SET- suunas alla.
 - Näidikuplokis kuvatakse "Speed limit set".
 - Seejärel ei saa kiirust üle määratud piirangu tõsta igegi gaasipedaali allavajutades.
- 3 Vajutage kiirusepiiraja ON/OFF lülitile kaks korda. Kiirusepiiraja lülitub välja. (Ühekordne vajutamine lülitab sisse töövalmiduse režiimi.)



Kiirusepiirangu määramine

- Lükates kiiruse reguleerimishooba aktiveeritud kiirusepiirajaga üles või alla, muutub kiirus 5 km/h võrra.
- Lükates kiiruse reguleerimishooba aktiveeritud kiirusepiirajaga põgusalt üles või alla, muutub kiirus 1 km/h võrra.

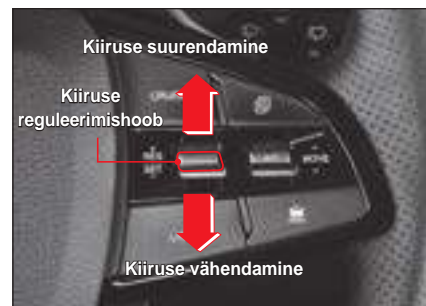

Märkus

- Erineva suurusega rehvide puhul võib määratu kiirus erineda. Sel juhul võtke ühendust teenindusega.

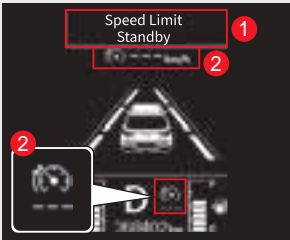
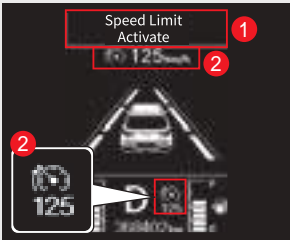
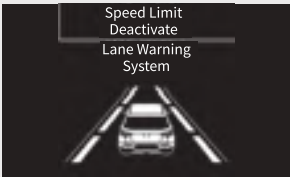
Süsteem	Teade	Kasutamise eeltingimused
Kiirusepiiraja süsteem	 <p>Speed Limit Standby (1) and a symbol (2) are shown on the dashboard. A callout box (2) points to a button on the steering wheel.</p>	<ul style="list-style-type: none"> Kui vajutate sisselülitatud süütega kiirusepiiraja ON/OFF lülitile, kuvatakse teade “Speed limit READY” (1) ja sümbol (2) ning kiirusepiiraja on töövalmis.
	 <p>Speed Limit Activate (1) and a speed limit symbol (2) are shown on the dashboard. A callout box (2) points to a button on the steering wheel.</p>	<ul style="list-style-type: none"> Tõmmates kiiruse reguleerimishooba alla, kui kiirusepiiraja on töövalmis, on “Speed limit set” teade (1), sümbol (2) valmis ja nutikas kiirusepiiraja on aktiveeritud. Reguleerige kiirust, vajutades kiiruse reguleerimishooba alla või üle.
	 <p>Speed Limit Deactivate Lane Warning System is shown on the dashboard.</p>	<ul style="list-style-type: none"> Kui lülitate kiirusepiiraja selle toimingu ajal välja (töövalmis/määratud), kuvatakse teade „Speed limit disabled“ ja kiirusepiiraja on deaktiveeritud.

Pidurisüsteemiga seotud hoiatus- ja märgutuli



ABS märgutuli



Pidurisüsteemi märgutuli



EBD hoiatustuli



ESP märgutuli



Väljalülitatud ESP märgutuli



HDC märgutuli



AUTO HOLD märgutuli

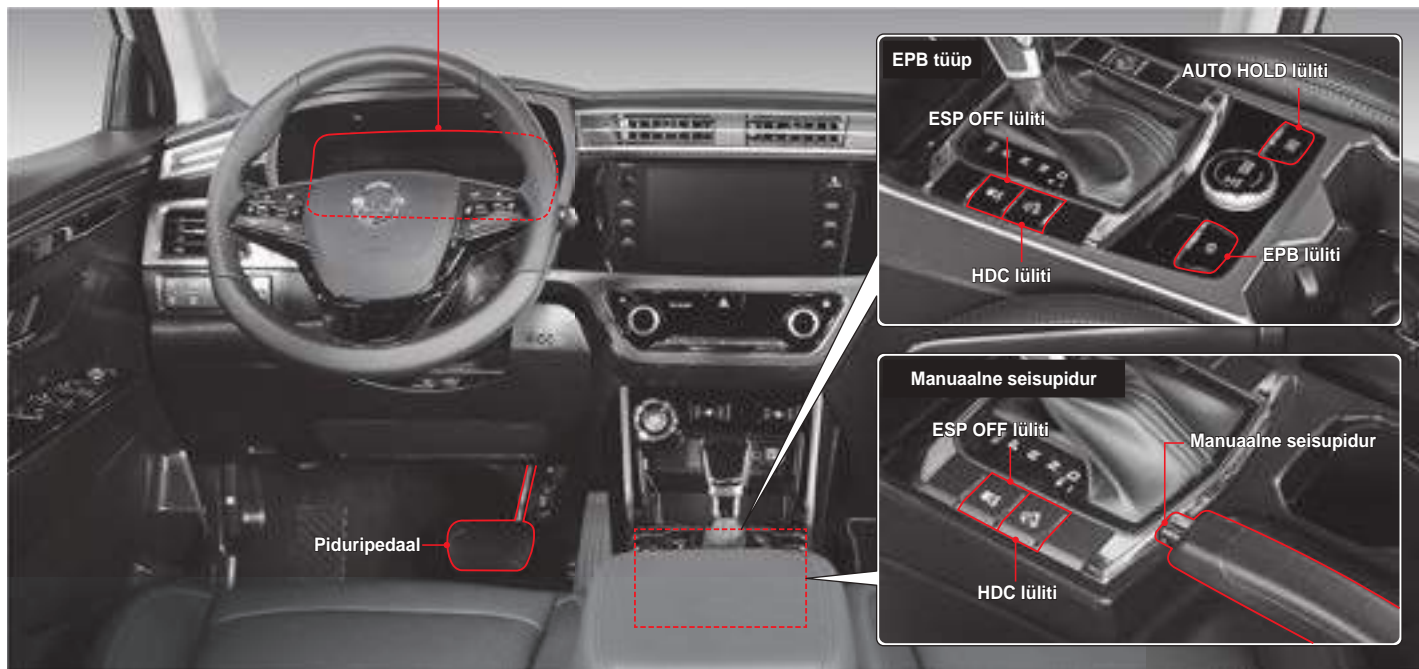

Piduripedaal

Piduripedaalile vajutamine vähendab auto kiirust ja võimaldab autot peatada.

Piduripedaali pikka aega pikal laskumisel kasutamine võib pidurisüsteemi ülekuumenemise tõttu tekitada hajumise või auruluku fenomeni, vähendades pidurdusvõimet ja suurendades avariohtu.

Kasutage pikal laskumisel lisaks piduripedaalile vajutamisele mootoriga pidurdamist.



Hoiatus

- Jääga kaetud või lumisel teel vähendage kiirust mootoriga pidurdamisega enne, kui piduripedaalile vajutate.

Mis on hajumise fenomen?

Hajumise fenomen on pidurdusjõu vähenemine hõõrdejõu vähenemise tõttu, mis on tingitud pidurite hõõrdepinna temperatuuri suurenemisest, kui pidureid pikal langusel liigselt kasutatakse.

Mis on autoluku fenomen?

Auruluku fenomen tekitab pidurite liigselt rakendamisel langusel, mille tõttu moodustuvad rattasilindri või hüdraulilise piduri voolikus pidurivedeliku mullid, mistõttu ei saa hüdraulika rõhku üle kanda ja pidurisüsteem ei tööta piduripedaalile vajutades enam korralikult.



Hoiatus

Takistused piduripedaali läheduses



- Enne autoga sõitmise puhastage piduri- ja gaasipedaali ümbrusest takistavad esemed. Kui tühi purk või mõni muu ese sattub pedaali alla, võib see pedaali kasutamist takistada ning avarii põhjustada. Kontrollige seda enne sõidu alustamist.

Piduriklotside ja -ketaste kontrollimine ning vahetamine

Kontrollige piduriklotse ja -kettaid peale iga 10 000 km läbimist ja vajaduse vahetage need välja. Piduriklotside vahetamisel vahetage vasak ja parem piduriklots samaaegselt.

Piduriklotside ja -ketaste vahetamise intervall võib sõltuda juhi sõiduharjumustest.



Hoiatus

- **Piduripedaalile vajutades kriipiva heli kuulmisel laske oma auto SsangYongi volitatud esinduses või mõnel teisel kvalifitseeritud asjatundjal kontrollida. Vastasel juhul ei pruugi pidurid töötada, põhjustades sellega tõsise avarii.**

Kui pidurid ei tööta

Kui piduripedaal sõidu ajal lakkab töötamast, aeglustage kiirust nii palju kui võimalik mootoriga pidurdades ja peatage auto seisupidurit aeglaselt rakendades.

ABS-pidurid (blokeerimisvastane süsteem)

Järsul pidurdades või libedal teel pidurdades jätkab auti ettepoole liikumist, aga rattad on blokeeritud ja ei pöörle. Sel juhul ei pruugi autot olla võimalik kontrollida või auto hakkab pöörlema, põhjustades avarii.

Sel juhul kontrollib ABS rataste blokeerimist, säilitades juhtimisvõime ja parandades auto kontrollimise stabiilsust.

Tavalistes sõidutingimustes töötab ABS funktsiooniga pidurisüsteem samal viisil, nagu tavaline pidurisüsteem.



Hoiatus

- **ABS süsteem hoiab ära olukorra, kus rattad on pidurdamisel blokeeritud, muutes auto kontrollimise võimatuks. Seetõttu ei mõjuta ABS süsteem pidurdusmaad märkimisväärselt.**
- **ABS süsteemi töötamisel ja pidurdusjõu tekkimisel võib pidurdusmaa muutuda teekattest sõltuvalt pikemaks või lühemaks kui ABS süsteemita autol.**
- **Vajutage järsul pidurdamisel tugevalt piduripedaalile, kuni auto peatub. Ärge kunagi võtke jalga pedaalilt või pumbake piduripedaali.**
- **Isegi ABS ei suuda hoida ära auto külglibisemise ohtu. Hoidke eessõitva autoga ohutut pikivahet ja sõitke libedal teel aeglaselt.**



Hoiatus

- ABS süsteemiga autl viib läbi enesediagnoosi funktsiooni, et kontrollidapeale mootori käivitamist ja sõidu alustamist, kas süsteem toimib. Selle protsessi ajal kantakse hüdraulika rõhk jõuga üle sisemisesse hüdraulikasüsteemi ja vastavalt töötab ka mootor, mis tõttu võib piduripedaalile vajutamisel tekkida müra ning vibratsioon. See näitab, et ABS töötab normaalselt.
- ABS süsteemi töötamisel võite tunda piduripedaali vibreerimist koos mõningase müraga. See on normaale ja tekitab ABS-i töötamisel.

ABS märgutuli



Märgutuli lülitub sisse süütelüliti ON asendi valimisel ja kustub, kui süsteem töötab normaalselt.



Hoiatus

- Kui ABS hoiatustuli jääb põlema peale mootori käivitamist või lülitub sõidu ajal sisse, näitab see ABS-ga seotud süsteemi kõrvalekaalet ning ABS süsteem ei tööta ja aktiveeritud on ainult tavapidurdus. Sel juhul laske oma autot SsangYongi volitatud esinduses või mõnel teisel kvalifitseeritud asjatundjal koheselt kontrollida.

Elektroonilise pidurdusjõu regulaator (EBD)

EBD süsteem jaotab pidurdusjõu esi- ja tagarataste vahel efektiivselt, kontrollides piduripedaali allavajutades pidurdusjõudu elektrooniliselt.

EBD süsteem aktiveeritakse, kui kiiruse vahemik kiirema esiratta ja aeglasema tagaratta vahel on umbes alates 1 km/h ning deaktiveeritakse ABS-i töötamisel.

EBD hoiatustuli



Kui ABS hoiatustuli ja piduri hoiatustuli lülituvad samaaegselt sisse, näitab see EBD süsteemi tõrget. (EBD eraldi hoiatustuli puudub)



Hoiatus

- EBD hoiatustule süttimisel laske oma auto SsangYongi volitatud esinduses või mõnel teisel volitatud asjatundjal kontrollida.

Vilkuvad ohutuled (ESS)

ESS funktsioon hoiatab ohutust olukorrast, vilgutades järsul pidurdusel või ABS süsteemi rakendusmisel kiiresti ohutulesid.

ESS funktsioon töötab auto kiirusel alates 50 km/h ning töötab vastavalt "Input ESS signal" → "Operate emergency braking light" → "Operate the hazard warning lamp".

Märkus

- Hoiatustule põlemisel ei ole ESS funktsioon aktiveeritud.

Aktiveerimise ja deaktiveerimise tingimused

	Vilkuvad pidurituled
Aktiveerimise tingimused	<ul style="list-style-type: none">• Kiirus ületab 50 km/h.• Toimub järsk pidurdus aeglustamisjõuga vähemalt 66.5m/s².• ABS süsteem töötab pidurite rakendamise.
Deaktiveerimise tingimused	<ul style="list-style-type: none">• ESS signaal autolt puudub.• Ohutuled on sisselülitatud.• ABS pidurite rakendamine lõppes.

	Ohutuli
Aktiveerimise tingimused	<ul style="list-style-type: none">• Auto kiirusel kuni 50km/h, kui ohutulede märgutulede töötamine on lõpetatud.• Kui ohutuli vilgub 10 sekundit.
Deaktiveerimise tingimused	<ul style="list-style-type: none">• Ohutuled on sisselülitatud.• 10 sekundit peale ohutulede märgutule süttimist.• Auto kiirus on alates 10km/h peale ohutulede tööle hakkamist.

Elektroonilise stabiilsuskontrolli (ESP) süsteem

ESP süsteem on lisaohutussüsteem, mis juhib iga ratta pidurdamist või mootori väljundit korrigeerimaks auto stabiilsust, kui see muutub järsul pöördel ebastabiilseks, aidates autol vältida ohtlikke olukordi.

- ESP funktsioon aktiveerub ainult siis, kui auto muutub eriti ebastabiilseks ja ei aktiveeru tavalistes sõidutingimustes. Aktiveerimisest annab märku ESP märgutule süttimine näidikuplokis.

ESP märgutuli/hoiatustuli



- Märgutuli vilgub: Stabiilsuskontroll (ESP) on aktiveeritud.
- Märgutuli põleb: Stabiilsuskontrollis (ESP) on tõrge.

Hoiatus

- ESP märgutule vilkumise sõitke aeglaselt ilma kiirendamata.
- ESP hoiatustule süttimisel pöorduge SsangYongi volitatud teeninduse või mõne teise kvalifitseeritud asjatundja poole ja laske autot kontrollida.

Märkus

- Vilkuvad pidurituled vilguvad kiirusel alates 50km/h või ABS süsteemi töötamisel umbes 10 sekundit võimaldamaks taga ja läheduses sõitvatel autodel valmistuda järsuks pidurduseks. (Vilkuvad pidurituled)

ESP OFF märgutuli



ESP deaktivamiseks ESP OFF lülitit alla hoides (vähemalt 3 sekundit) lülitub märgutuli sisse.

Hoiatus

- Kui ESP OFF märgutuli jääb põlema isegi siis, kui te ESP funktsiooni ei deaktiveeri, pöorduge SsangYongi volitatud teeninduse või mõne teise kvalifitseeritud asjatundja poole ja laske auto ülevaadata.

Märkus

- ESP OFF lülitit 3 sekundit all hoides lülituvad samaaegselt sisse ESP OFF ja AEBS OFF märgutuli ning ESP ja AEBS funktsioonid lülituvad välja.

Nähtused, mis tekkivad aktiveerimisel

Kui ESP aktiveeritakse järsu pöörde korra, juhib ESP iga ratast, seega võite te tunda, et pidureid rakendatakse vastavale rattala ning sellega võivad kaasned hüdraliika siserõhu muutumisest tingitud piduripedaali vibratsioon ja müra.

Samuti ei pruugi gaasipedaalile vajutades mootori väljundi kontrollifunktsiooni tõttu suureneda mootoripöörded.

Kui on vajalik ESP funktsioon välja lülitada

Kui vasak ja parem veoratas jääga kaetud või lumisel teel pidevalt libiseb, on ESP funktsioon mootori veojõu kontrollimiseks aktiveeritud. Vastavalt ei saa mootoripöördede suurendada isegi siis, kui vajutate gaasipedaali, mis takistab autoga sõitmist.

Sel juhul deaktiveerige ESP funktsioon, et taastada mootori veojõud, et saaksite autoga sõita.

- ESP deaktiveerimiseks hoidke all (vähemalt 3 sekundit) ESP OFF lülitit. Märgutuli näidikuplokis ESP OFF märgutuli ja ESP funktsioon on deaktiveeritud.
- ESP OFF lülitile vajutamine aktiveerib uuesti ESP funktsiooni.



Hoiatus

- ESP töötamisel ärge ESP OFF lülitile vajutage. ESP funktsiooni ESP OFF lülitile vajumisega deaktiveerimise, kui järsult pidurdate või pöörate, võib see tekitada ohtliku olukorra. ESP funktsiooni deaktiveerimisel tehke seda ainult siis, kui sõidate sirgel tasasel teel fikseeritud kiirusega.

Märkus

EP-ga autol on erinevad lisafunktsioonid, mis aitavad auto sõiduohutust parandada. Tüüpilised funktsioonid on järgnevad:

- Pidurdusabi (BAS)

BAS funktsioon tuvastab järsu pidurdamise olukorra ja suurendab pidurite survet, kui juht ei suud järsult pidurdada.

- Aktiivne ümberpaikumise kaitse (ARP)

ARP on lisaohutusfunktsioon, mis aitab autol säilitada stabiilsuse enne ESP funktsiooni, kui olukord on eriti ebastabiilne.



Hoiatus

- ESP on ainult abisüsteem ja suudab kontrollida autot ainult füüsilistes piirides. Ärge süsteemile liigselt lootma jääge ja sõitke alati ohutult.
- ESP aktiveerumine (ESP märgutuli vilgub) näitab, et auto on eriti ebastabiilne. Sel juhul vähendage kiirust ja sõitke eriti ettevaatlikult.
- ESP ei ole tagurdamisel aktiveeritud.

- Ärge hakake autoga sõitma kohe peale mootori käivitamist. Alustades sõitu 2 sekundit peale mootori käivitamist, ei ole ESP enesekontroll läbi viidud ja ESP varases etapis käivitamine nii, et ESP hoiatustuli on sisselülitatud ja kõlab helisignaali ning võib tekkida pidurdusjõud igale rattale.
- Kui ARP funktsioon on aktiveeritud, toimub mootoriga pidurdamine ja iga ratta kontrollimine palju jõulisemalt võrreldes ESP tavalise toimimisega, seega võib auto äkiliselt kiirust vähendada või kui tekib tugev pidurdusjõud igale rattale, halvendades auto juhitavust.
- ESP töötamisel võib piduripedaalile vajutades tekkida hüdraulika siserõhu muutumise tõttu vibratsioon ja müra.
- EP-ga autol võib tekkida kerge vibratsioon enesekontrolli funktsiooni töötamisel, mis on normaalne.

Mäest laskumise süsteem (HDC)

HDC on süsteem, aeglustab autot automaatselt, aidates juhil hoida järsul kallakul laskudes madalat kiirust ilma pidurepaalile vajutamata.

Auto kiirusel 5km/h kuni 30km/h rakendatakse paindlikult erinevat tüüpi HDC vastavalt olukorrale (piduri- ja gaasipedaali kasutamine).



Hoiatus

- Ärge kasutage HDC-d tavalistel teedel HDC funktsioon on mõeldud allamäge sõitmiseks ja selle tavalistel teedel kasutamine võib tekitada tagant otsasõidu ohu.

HDC funktsiooni aktiveerimine ja deaktiveerimine

- HDC lüliti vajutamisel lülitub näidikuplokis sisse HDC roheline märgutuli ja HDC on töövalmis.
- HDC lüliti uuesti vajutades lülitub HDC märgutuli välja ja HDC funktsioon deaktiveeritakse.



HDC märgutuli/hoiatustuli



- Süttib roheline märgutuli: HDC on töövalmis.
- Roheline vilkuv märgutuli: HDC töötab.
- Punane märgutuli põleb: HDC süsteem on ülekuumenenud ja tõrgub.



Hoiatus

- Punase hoiatustule põlemisel ei ole HDC funktsioon aktiveeritud.
- HDC punase hoiatustule süttimine näitab HDC süsteemi ülekuumenemist või tõrget. Kui HDC märgutuli jääb peale HDC-ga seotud seadmete jahtumist põlema, laske oma auto SsangYongi volitatud teeninduses või mõne teise kvalifitseeritud asjatundja juures ülevaadata.

HDC aktiveerimise tingimused

- Kui HDC funktsioon on aktiveeritud (süttib roheline HDC märgutuli)
- Teatud kallak ja kiirus vahemik (5km/h - 50km/h)
- ESP funktsioon (kaasa arvatud BAS funktsioon) ei ole aktiveeritud

HDC deaktiveerimise tingimused

- Kui HDC funktsioon on deaktiveeritud (roheline HDC märgutuli kustub)
- Kallak on väiksem, kui HDC aktiveerimise tingimus
- Auto kiirus on alla 5 km/h või üle 50 km/h
- HDC süsteemis on tõrge
- HDC süsteem on ülekuumenenud

Märkus

- Kui HDC funktsioon ei ole aktiveeritud, saab juht kiirendada või aeglustada auto sobiva kiiruseni (5-30km/h), vajutades piduripedaalile või gaasipedaalile. Auto kiirusel alla 2 km/h või üle 70 km/h on HDC deaktiveeritud.

HDC kasutamine

Kui HDC aktiveerimistingimused ei ole täidetud, on HDC aktiveeritud ja HDC märgutuli näidikuplokis vilgub. Kui HDC töötamisel auto kiirus langeb alla 2 km/h või tõuseb 70 km/h või kallak muutub laugemaks, lõpetab HDC töötamise.

HDC funktsiooni töötamisel võib pidurdamisel tekkida tugev müra ja vibratsioon. See on normaalne.



Hoiatus

- HDC funktsioon on mõeldud maastikusõidul järsul kallakul sõitmiseks.
- HDC funktsiooni sagedasel kasutamisel ei pruugi pidurisüsteem või ESP normaalselt töötada.
- Hoiduge HDC funktsiooni tavalisel teel kasutamast. Sõites HDC valimisolekuga tavalisel teel, võib HDC funktsioon järsul pöördel või „lamavast politseinikust“ üle sõites aktiveeruda.
- HDC töötamisel võib piduripedaalile vajutades tekkida hüdraulika siserõhu muutumise tõttu vibratsioon ja müra. See on normaalne.

Manuaalne seisupidur

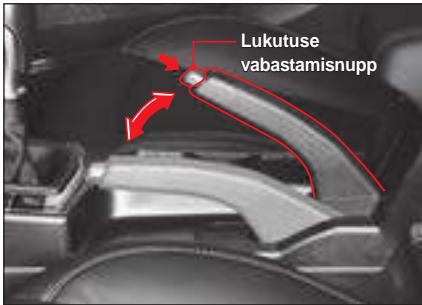

Manuaalse seisupiduri kasutamine

- 1 Parkige oma auto tasasel pinnal ohutus kohas.
- 2 Tõmmake manuaalse seisupiduri hooba. Manuaalse seisupiduri rakendamisel süttib näidikuplokis seisupiduri märgutuli.

Manuaalse seisupiduri vabastamine

- 1 Vajutage piduripedaal alla.
- 2 Hoova langetamiseks vajutage vabastusnupule, tõmmates samal ajal hooba kergelt üles. Manuaalse seisupiduri vabastamisel kustub näidikuplokis seisupiduri märgutuli.

Pidurisüsteemi hoiatustuli



Märgutuli süttib, kui:

- Seisupidur on normaalselt rakendatud
- Pidurivedeliku tase madal
- Rakendatud seisupiduriga sõitmisel (kiirusel üle 10 km/h üle 2 sekundi) hakkab hoiatustuli vilkuma ja kõlab helisignaal. Sel juhul peatage kohe auto ja vabastage seisupidur.

! Hoiatus

- **Kontrollige enne sõidu alustamist, et seisupiduri või madala pidurivedeliku märgutuli ei põle.**
- **Vabastage alati enne sõitma hakkamist seisupidur. Seisupiduriga sõitmine võib pidurisüsteemi kahjustada.**

! Hoiatus

- Seisupiduri enne auto peatamist rakendamisel lülitage ohutusse sisse P (parkimine) või N (neutraalne) käik.
- Seisupiduri pikema perioodi jooksul korduv kasutamine võib seisupiduri trossi välja venitada ja seisupiduri tööd halvendada. Seetõttu peab seisupiduri kaablit perioodiliselt kontrollima ja vajadusel reguleerima.
- Kui seisupiduri hoiatustuli peale vabastamist ei kustu, laske pidurisüsteemi Sanitaar volitatud esinduses või mõnel teisel kvalifitseeritud asjatundjal kontrollida.
- Ärge proovige seisupidurit vabastada, lülitades käigukangi P (parkimine) asendisse. Auto parkimisel ja peatamisel rakendage alati kindlalt seisupidur.
- Parkides auto käigukangi asendis N (neutraalne), lülitage süüde välja ja lülitage sisse N (neutraalne) asend, vajutades käigukangi nupule.
- Auto parkimisel või peatamise lülitage alati sisse P (parkimine) käik. Vastasel juhul võib auto hakata veerema.

Elektriline seisupiduri (EPB)

EPB on suurema ohutuse ja stabiilsusega parkimispidur, mida saab rakendada ning vabastada lihtsa lülitiga kasutamiseks.



Hoiatus

- Ärge lubage isikutel (eriti lastel), kes EPB süsteemi ei tunne, seda kasutada. Vastasel juhul võib see parkimise ja peatamise olekut muuta.



Hoiatus

- Kui temperatuur langeb talvel alla null kraadi, ei pruugi olla seisupidurit sellega seotud seadmete tõttu olla võimalik rakendada.
- Sõites autoga ilma külmunud seisupidurit vabastamata, võivad EPB-ga seotud seadmed viga saada. Autoga sõitmisel võib tekkida ka müra.
- Parkides auto tasasel ja ohutu kohas külma ilmaga, kasutage EPB asemel tőkiskingi.

EPB rakendamine

- 1 Parkige oma auto tasasel pinnal ohutus kohas.
- 2 Tõmmake EPB lülitit.
EPB rakendamisel süttib näidikuplokis seisupiduri märgutuli.



EPB vabastamine

EPB vabastamine

EPB vabastamisel kustub näidikuplokis seisupiduri märgutuli.



EPB automaatne vabastamine

Kui kinnitate suletud juhiukse, kapoti ja pakiruumiga turvavöö, vabastub EPB funktsioon automaatselt.

Märkus

- Kui juhiuks, kapott ja tagaluuk ei ole suletud või turvavöö kinnitatud, ei ole EPB automaatne vabastamine aktiveeritud.

EPB märgutuli / hoiatustuli

EPB hoiatustuli



- EPB kollane hoiatustuli süttib EPB süsteemi tõrgete korral.

Pidurisüsteemi märgutuli

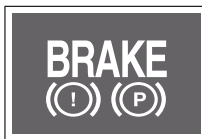

Hoiatustuli lülitub sisse kõigis järgnevates olukordades.

- Seisupidur töötab normaalselt
- Pidurivedelikku ei ole piisavalt
- Käigukang lülitatakse P (parkimine) asendisse, kui automaatne paigalhoidmine on aktiveeritud.

! Hoiatus

- EPB rakendamisel või vabastamisel kontrollige, kas seisupiduri hoiatustuli näidikuplokis süttib või kustub.
- Kui EPB lüliti kasutatakse ebakorrektselt (liigselt või pidevalt), võib lülitada sisse EPB märgutuli. Sel juhul, lülitades mootori välja ja süütelüliti ON asendisse, kustub hoiatustuli ja EPB hakkab normaalselt tööle.
- EPB hoiatustule põlema jäämisel laske oma auto SsangYongi volitatud esinduses või mõnel teisel kvalifitseeritud asjatundjal kontrollida.
- Kui seisupiduri hoiatustuli jääb põlema ka peale seisupiduri vabastamist, laske oma auto SsangYongi volitatud esinduses või mõnel teisel kvalifitseeritud asjatundjal kontrollida.

EPB hädaolukorras kasutamine

Pidurisüsteemi rikke korral või kui te ei saa sõidu ajal piduripedaali alla vajutada EPB lüliti ülest tõmmates rakendub EPB.

Siiski suureneb pidurdusteekond märkimisväärselt võrreldes tavaliste pidurite kasutamisega.

! Hoiatus

- Ärge kunagi kasutage EPB-d sõidu ajal, välja arvatud hädaolukorras. See võib auto süsteemi kahjustada ja muuta sõitmise pidurdusjõu tõttu ebastabiilseks, tuues kaasa avariiohu.
- Pidurisüsteemi kriitilise rikke korral ei pruugi EPB hädapidurdusel töötada.

! Hoiatus

- Kui te peate auto rikkis EPB-ga parkima, lülitage sisse käigukangi P (parkimine) asend ja parkige auto tasasele pinnale.
- Kui hädaolukorras EPB-d kasutate tekkib müra ja lõhn, laske oma auto SsangYongi volitatud esinduses või mõnel teisel kvalifitseeritud asjatundjal kontrollida.



Hoiatus

- Kontrollige enne sõitmist, ega näidikuplokis ei põle seisupiduri ja madala õlitasema hoiatustuli.
- Vabastage seisupidur kindlasti enne sõidu alustamist. Seisupiduriga sõitmine võib pidurisüsteemi kahjustada.
- Seisupiduri enne auto peatamist rakendamisel lülitage ohutuse mõttes sisse P (parkimine) või N (neutraalne) käik.
- Ärge kasutage käigukangi asendit P (parkimine) seisupiduri asemel. Auto seismisel võiparkimisel rakendage kindlalt seisupidur.
- Kui plaanite lülitada sisse käigukangi N (neutraalne) asendi, lülitage mootor välja, hoides käigukangi P (parkimine) asendis, vajutage käigukangi nupule ja lülitage sisse N (neutraalne) käik.
- Auto peatamisel või parkimisel lülitage käigukang kindlasti P (parkimine) asendisse. Vastasel juhul võib auto veerema hakata.

Ülesmäge parkides

- Ülesmäge parkimisel keerake rool kurviga vastupidisesse suunda.



Allamäge parkides

- Allamäge parkimisel keerake rool kurviga samasse suunda.



Automaatne paigalhoidmine*

Automaatse paigalhoidmise funktsiooni aktiveerimisel rakendub seisupidur automaatselt, hoides auto piduripedaaliga peatamisel paigal valgusfoori taga seistes või liiklusummikus.

Gaasipedaalile vajutamisel vabastatakse seisupidur automaatselt, võimaldades teil autoga sõita.



Automaatse paigalhoidmise funktsiooni aktiveerimine

AUTO HOLD lülitile vajutades süttib AUTO HOLD märgutuli ja AUTO HOLD süsteem on aktiveeritud.



Automaatse paigalhoidmise funktsiooni deaktiveerimine

- Vajutades AUTO HOLD lülitile, kui funktsioon on aktiveeritud, lülitub automaatse paigalhoidmise funktsioon välja.
- Mootori väljalülitamisel ja süütelüliti ON asendisse keeramisel on automaatse paigalhoidmise funktsioon deaktiveeritud.



Automaatse paigalhoidmise funktsiooni kasutamine

- 1 Vajutage AUTO HOLD lülitile
Näidikuplokis süttib AUTO HOLD märgutuli.
- 2 Peatage auto piduripedaalile vajutades täielikult.
AUTO HOLD märgutuli muutub valgest roheliseks ja seisupidur on rakendatud.
- 3 Kohalvõtuks vajutage gaasipedaal aeglaselt alla.
AUTO HOLD märgutuli muutub rohelisest valgeks ja seisupidur on vabastatud.

Hoiatus

- Autoga allamäge sõites ärge vajutage järsult gaasipedaalile. Nii võib auto kiirest liikuma hakata, põhjustades avariiohu.

AUTO HOLD märgutuli/hoiatustuli



- Süttib valge märgutuli: Automaatne paigalhoidmine on töövalmis (seisupidur ei ole rakendatud)
- Süttib roheline märgutuli: Automaatne paigalhoidmine on aktiveeritud (seisupidur on rakendatud)
- Süttib kollane märgutuli: Automaatse paigalhoidmise süsteemis on tõrge



Hoiatus

- Automaatse paigalhoidmise funktsioon on aktiveeritud ka tagurdamisel. Vajadusel lülitage see välja põhjustel nagu parkimine või peatumine.
- Lülitage automaatse paigalhoidmise funktsioon kindlasti automaatpesulas välja.
- Piduriklotside sissesõitmisel võib seisupiduri pidurdusvõime olla natuke nõrgem. (Kallakul parkides võib auto veerema hakata.)
- Kontrollige piduriklotside kulumist ja elektrilise seisupiduri (EPB) töötamist iga 10 000 km järel.
- Elektrilise seisupiduri (EPB) rakendamisel võib kosta mehaaniline tööheli. See on EPB normaalne tööheli.

- EPB hoiatustule süttimisel on tegemist EPB tõrkega. Laske oma auto SsangYongi volitatud esinduses või mõnel teisel kvalifitseeritud asjatundjal kontrollida. Kui te peate auto hädaolukorras parkima, peatuge tasasel pinnal, lülitage käigukang P (parkimine) asendisse ja kasutage tőkiskingi.
- Kui peate mootori välja lülitama automaatse paigalhoidmise valmisolekus (põleb valge märgutuli)/aktiveeritud olekus (põleb roheline märgutuli), rakendub EPB automaatselt.

Sõltumatu avariipidur (AEBS)*

Sõltumatu avariipidur (AEBS) on juhti abistav seade, mis hoiatab juhti eesoleva autoga või jalakäijaga kokkupõrkeohu eest esianduri mooduli abil (kaamera ja radar).

See süsteem teavitab juhti kokkupõrkeohust hoiatuse ja helisignaaliga vastavalt kokkupõrkeohule. Kokkupõrkeohu jätkudes kontrollib süsteem pidurdusjõudu kokkupõrke ärahoidmiseks või vähendab kokkupõrkel lööki, parandades juhi ja jalakäijate turvalisust.

1. kokkupõrkehoiatatus → 2. kokkupõrkehoiatatus → 3. hädapidurdus → auto peatamine



Hoiatus

- AEBS on ainult lissüsteem, mis aitab juhil tagada ohtlikes olukordades turvalisuse ja ei hoiu kokkupõrget automaatselt ära. Juht vastutab auto turvalisuse ja kontrollimise eest.

Märkus

- Tehaseseadena on AEBS sisselülitatud tundlikuse seadeks on Medium (keskmine).

AEBS märgutuli/hoiatustuli

AEBS OFF märgutuli



Kui AEBS süsteem ja ESP funktsioon on deaktiveeritud, süttib näidikuplokis AEBS OFF märgutuli.

Märkus

- ESP OFF lülitit 3 sekundit all hoides lülituvad samaaegselt sisse ESP OFF ja AEBS OFF märgutuli ning ESP ja AEBS funktsioonid lülituvad välja.

AEBS märgutuli/hoiatustuli



AEBS märgutuli ja hoiatustuli töötavad sõltuvalt AEBS-i olekust järgnevalt.

- Vilgub: AEBS töötab
- Süttimine: AEBS-s on tõrge

Näidikuplokis kuvatakse sõltuvalt AEBS-i olekust hoiatus.

AEBS töötab.

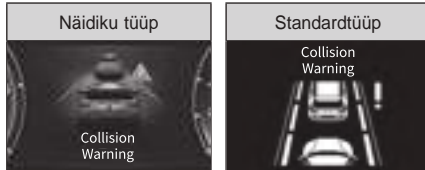

AEBS-s on tõrge

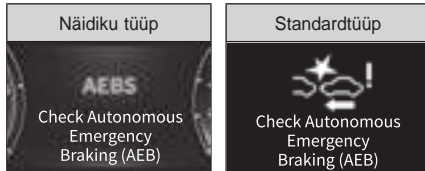

AEBS on aktiveeritud

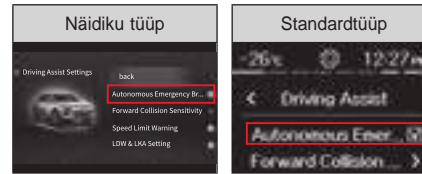

Kui tähistate näidikuploki kasutajaseadetes **Driving assist** → **AEBS** märkeruudu, on funktsioon aktiveeritud ja näidikuplokis kustub AEBS OFF märgutuli.

AEBS tähistuse eemaldamisel funktsioon deaktiveeritakse ja süttib AEBS OFF märgutuli.

 **Hoiatus**

- **Aktiveerige või deaktiveerige AEBS süsteem enne sõidu alustamist või peale ohutus kohas peatumist.**
- **ESP funktsiooni deaktiveerimisel deaktiveeritakse automaatselt ka AEBS funktsioon isegi siis, kui olete selle eelnevalt aktiveerinud. AEBS funktsiooni saab aktiveerida ka näidikuploki kasutajaseadetes.**

Kokkupõrke hoiatuse tundlikkuse valimine.

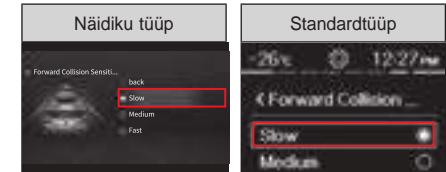







Seadet saab muuta näidikuploki kasutajaseadetes **Driving assist** → **Forward Collision Sensitivity**.

- Kui tundlikuseks on **Fast** (kiire) antakse AEBS hoiatus kiiresti.
- Kui AEBS hoiatus on liiga kiire, määrake selleks **Medium** (keskmine) või **Slow** (aeglane).

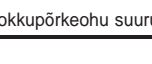
 **Hoiatus**

- **Isegi kui tundlikuseks on määratud Fast, võib see osutada aeglaseks, kui eessõitev auto järsult pidurdab.**

AEBS-i kasutamine

Klassifikatsioon	Kokkupõrke hoiatus (1. hoiatus)	Kokkupõrke hoiatus (w. hoiatus)	Hädapidurdus (3. hoiatus)	Auto peatamine
				
	Kokkupõrkehoiaku suurus →			
Näidikuploki kuva	 Collision Warning	 Collision Warning	 Collision Warning	 Emergency Braking Off
Hoiatussignaal	1 sekundi jooksul kõlab 7 piiksu			-
Auto kontrollimine	-	-	Täielik pidurdamine enne kokkupõrget.	Säilitab pidurdusjõu umbes 2 sekundiks peale auto peatumist.



Hoiatus

- AEBS on ainult lisasüsteem, mis aitab juhil tagada ohtlikes olukordades turvalisuse ja ei hoiu kokkupõrget automaatselt ära.
- AEB ei tuvasta kõiki kiireid ja ohtlikke olukordi.
- Ärge sõitke isegi aktiveeritud AEBS-ga ohtlikult.
- AEBS ei hoiu kokkupõrget automaatselt ära. Juht vastutab auto turvalisuse ja kontrollimise eest.
- Hoidke pidurdamiseks piisavat pikivahet ja vajadusel kasutage piduripedaali sõidukiiruse vähendamiseks.
- AEBS aktiveerub vastavalt auto või jalakäija kaugusele, suhtelisele kiirusele ning juhi reaktsioonile.
- AEBS tuvastab olukorra esinaduri mooduliga (kaamera ja radar). Kui olukord ei ole esikaameraga kaetud, võib süsteemi toimimine halveneda.

Aktiveerimise tingimused

Kui peale AEBS-i aktiveerimist on järgnevat tingimused täidetud, töötab süsteem järgnevalt.

- AEBS on aktiveeritud
- Elektrooniline stabiilsuskontrolli süsteem on aktiveeritud
- Esikaamera moodul (FCM) tuvastab eesoleva auto või jalakäija normaalselt.
- Auto kiirus on vahemikus 8 km/h kuni 60 km/h.

Märkus

- **AEBS on töövalmis kiireks (ohtlikuks) olukorraks ja kui juht vajutab piduripedaalile, reageerib süsteem kohe.**
- **Kui AEBS on aktiveeritud, täiendab see optimaalset pidurdusjõudu, mis on vajalik auto aeglustamiseks.**
- **Kiire (ohtliku) olukorra lahenemisel AEBS pidurduse kontrollimine peatub.**
- **2. hoiatus aktiveeritakse kuni kiiruseni 180 km/h.**

Deaktiveerimise tingimused

Kui peale AEBS-i aktiveerimist on järgnevat tingimused täidetud, süsteem deaktiveeritakse ja AEBS ei tööta.

- AEBS on deaktiveeritud
- Elektrooniline stabiilsuskontrolli süsteem (ESP) on deaktiveeritud
- Auto kiirus ületab üle 60 km/h.
- Kasutatakse rooli
- Käigukang P (parkimine) või R (tagurdamine) asendis
- Vajutatakse gaasipedaalile

AEBS ei suuda autot korralikult tuvastada:

- kurvilisel või järsult kaldu teel
- auto väriseb tugevalt
- eesõitva auto tagatudel on asümmeetrilised või ei ole pimedas sisselülitatud
- eessõitva auto tagaosa on asümmeetriline
- auto löikab järsult ette
- looma, takistust või vastassuunas sõitvat autot
- lähenevat autot või tagurdavat autot
- ebahariliku kujuga autot
- valguse järsul muutumisel (tunnelisse sisenedes)
- kuju ei ole varju tõttu nähtav

- halva nähtavusega, nagu lumi, vihm või udu
- uduga esiklaasil
- armatuurlauale asetatud eseme peegeldus segab FCM tuvastusvõimet
- Ees sõidab kitsas sõiduk, nagu mootor- või jalgratas
- auto liigub või peatub sõidusuunaga risti



Hoiatus

- **Juht peab olema tähelepanelik, kuna AEBS ei pruugi normaalselt reageerida või süsteem võib tõrkuda, kui autot tuvastada on raske.**

Kurviline tee



Kurvilisel teel ei saa samas sõidures sõitvat autot tuvastada ja AEBS toimimine on halvendatud, seega võidakse anda mittevajalik hoiatus või toimuda ebavajalik pidurdus või süsteem ei pruugi toimida.

Kontrollige kurvilisel teel eesolevat teed ja sõidutingimusi otseselt, vajutades vajadusel piduripedaalile.



Võidakse tuvastada teine auto, mis mõjutab sõidukiirust. Kontrollige eesolevat teed ja sõidutingimusi otseselt, vajutades vajadusel piduripedaalile.

Sel juhul võite ära hoida ebavajaliku aeglustamise, vajutades gaasipedaalile.

Mägine tee



Mägisel teel ei saa samas sõidures sõitvat autot tuvastada ja AEBS toimimine on halvendatud, seega võidakse anda mittevajalik hoiatus või toimuda ebavajalik pidurdus või süsteem ei pruugi toimida.

Samuti tuvastatakse auto äkitselt ja võidakse anda hoiatud ja rakendada pidurid.

Kontrollige allamäge ja ülesmäge sõites eesolevat teed ning sõidutingimusi otseselt, vajutades vajadusel piduripedaalile.

Reavahetus

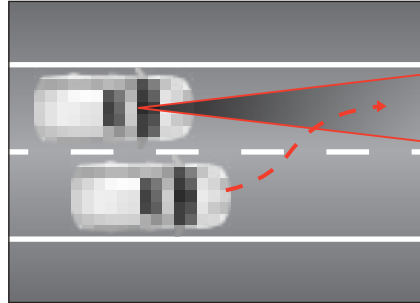

Kui kõrvalreas sõitev auto tuleb teie sõiduritta, ei pruugi süsteem autot enne tuvastada, kui see siseneb esikaamera moodul (FCM) tuvastusalasse.

Pöörake alati tähelepanu vahele lõikavatele autodele, sest nende tuvastamine võib jääda hiljaks.

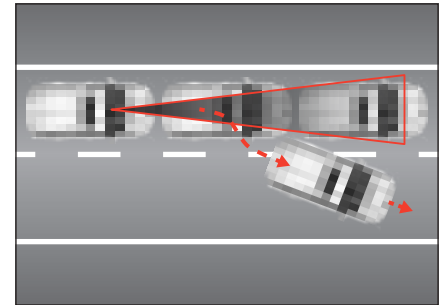

Olge tähelepanelik teie ees peatunud autoga, mis sõitma hakates vahetab sõidurida. AEBS ei ole seda valinud sihtmärgiks, mis võib põhjustada kokkupõrkeohu.

Eessõitva auto tuvastamine

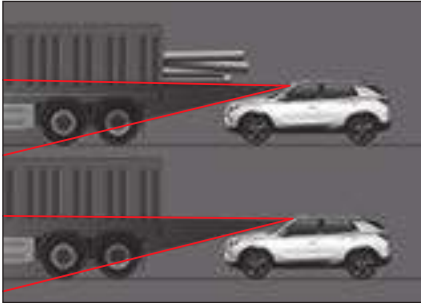

Olge ettevaatlik kõrgete või tagant väljaulatuva koormaga autodega, kuna need võivad tekitada ohtliku olukorra.

AEBS ei suuda tuvastada jalakäijat

- kes ei seisa normaalselt
- kelle keha on varjus või ei kõnni püsti
- kes liigub kiiresti
- kes hüppab ootamatult ette
- kes kannab ümbrusega sarnaseid riideid
- kui ümbritsev valgustus on liiga ere või tuhm
- öösel või pimedas
- kui on inimese sarnane ehitis
- inimene on lühike
- kelle käitumine on ebastabiilne
- olukorras, mis ei lase AEBS-l jalakäijat keskkonnas tuvastada
- kui palju inimesi on koos
- kui jalakäija lükkab mingit eset (käru, jälgratas, kahe rattaline kohver jne)



Hoiatus

- AEBS ei aktiveeru kõigis olukordades. Seetõttu ärge katsetage AEBS-i inimese või eseme peal. See võib üllaskeid vigastusi põhjustada.
- Mootori käivitamisel on AEBS alati automaatselt aktiveeritud. Deaktiveerimiseks kasutage näidikuploki kasutajaseadeid.
- Kui AEBS on aktiveeritud ja toimub järsk pidurdus, võivas autos viibijad viga saada. Seetõttu olge alati ettevaatlik.
- Kui esikaamera on millegiga takistatud, on selle tuvastusfunktsioon vähenenud ja AEBS ajutiselt deaktiveeritud. Veenduge alati, et kaamera oleks puhas.
- Kui esikaamera on oma normaalsest asendist löögi tõttu kõrvalekaldunud, ei pruugi süsteem normaalselt töötada isegi siis, kui hoiatustuli ei sütti või hoiatus näidikuplokis ei kuvata.
- Öösel võib jalakäijate tuvastamine võrreldes päevaga olla valguse tõttu raskem.
- Jäätunud esiklaasiga ei suuda esikaamera normaalselt tuvastada. Eemaldage kindlasti jää.

- Vastasel juhul võib see põhjustada ebavajaliku hoiatuse ja pidurdamise.
- Eessõitva auto järsul pidurdusel ei pruugi funktsioon teie autot pidurdada, põhjustades sellega kokkupõrke. Pöörake alati tähelepanu ohtlikele olukordadele.
- Teise auto või haagise pukseerimisel lülitage AEBS välja. Avariipidurdus võib auto ohutust vähendada.
- Laadides auto järelkärule, rongile või laevale, deaktiveeriga AEBS: Süsteem võib laadimisel aktiveeruda.



Hoiatus

- AEBS võib tugevate elektromagnetlainete tõttu ajutiselt deaktiveeruda.
- Ärge esikaamera (FCM) piirkonda toonige. See võib tekitada vastavate süsteemide tõrkeid.

Ala, mida ei tohi toonida (FCM tuvastusala)

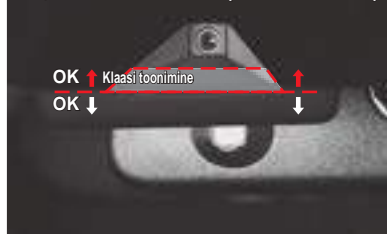

Taga- ja küljeosa hoiatussüsteem*

Taga- ja küljeosa hoiatussüsteem on lisasüsteem, mistuvastab ja teavitab juhi jaoks pimedas nurgas olevatest takistustest anduriga, mis asuvad tagakaitseraua mõlemas servas.

- Taga- ja küljeosa hoiatussüsteem koosneb järgnevatest hoiatussüsteemidest.
 - Pimedas nurga jälgimissüsteemi (BSD) heli
 - Reavahetuse abisüsteem (LCA)
 - Tagurdamisfunktsioon (RCTA)
 - Tagurdamisfunktsioon ja sekkumine (RCTAi)
 - Väljumise abifunktsioon (EAF)

Taga- ja küljeosa hoiatussüsteemi aktiveerimise kuva



Kui süütelüliti ON asendis või käivitatud mootoriga tahavaatepeegli märgutuli vilgub kaks korda, näitab see, et taga- ja küljeosa hoiatussüsteem töötab normaalselt.

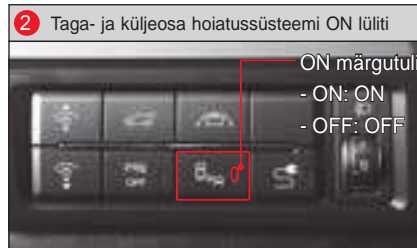

Kui lülitate mootori välja deaktiveeritud taga- ja küljeosa hoiatussüsteemiga ja keerate süüte ON asendisse, lülitub süsteem ilma eelnevasse olekusse naasemata sisse.

! Hoiatus

- Taga- ja küljeosa hoiatussüsteem on juhti abistav lisasüsteem. Ärge kunagi jääge ainult süsteemile lootma ja jälgige alati sõidu ajal liiklust.

! Hoiatus

- Hoidke andur ja kaitseraud alati puhtana. Tagaosa ja mõlemat külge kontrolliv andur on paigaldatud tagakaitseraua servadesse. Kui tagakaitseraud on määrdunud, ei toimi andur normaalselt.
- Tagakaitseraua väljavahetamisel, värvimisel või parandamisel võib süsteemi tuvastusvõime väheneda.
- Süsteemi andurid ei pruugi keskkonnast sõltuvalt töötada. Sõitke alati isa otseselt ümbrust jälgides.
- Süsteem ei pruugi tugevates elektromagnetlainetes töötada.

Taga- ja küljeosa hoiatussüsteemi aktiveerimine ja deaktiveerimine

Hoiatussignaali antakse, kui näidikuploki kasutajaseadetes on „RCTA“ markeruut tähistatud.

• Jälgimise tüüp

Tähistage näidikuploki kasutajaseadetes

 **Cluster Setup** → **Sound** → **RCTA** → **Enable RCTA** .

• Standardtüüp

Tähistage näidikuploki kasutajaseadetes

 **Sound** → **RCTA** → **Enable RCTA**.

Märkus

- RCTA lülitati puudutab ainult pimedas nurga jälgimissüsteemi (BSD) ja reavahetuse abisüsteemi (LCA) teiste funktsioonide osas vaadale osa „Näidikuploki seaded“.
- Teade, kas RCTA on lubatud või keelatud, kuvatakse näidikuploki üsaosal. Kisaks vilgub küljpeegli märgutuli kaks korda.
- Kui te taga- ja küljeosa hoiatussüsteemi ei kasuta, deaktiveerige see kindlasti.
- Haagise ühendamisel deaktiveerige süsteem selle tõrgete vältimiseks.

Taga- ja küljeosa hoiatussüsteemi hoiatuse tase

Kui auto taga vasakul või paremal küljel tuvastatakse auto või see läheneb suurel kiirusel, kui pimedas nurga jälgimissüsteem või reavahetuse abisüsteem on aktiveeritud ning sõidukiirus umbes alates 30 km/h, aktiveerud taga- ja küljeosa hoiatussüsteem.

1.hoiatus

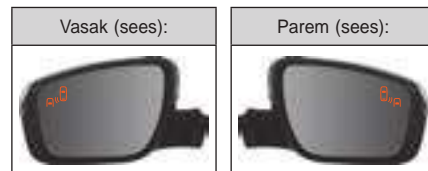

Auto taga- või küljeosas auto tuvastamisel süttib küljpeegli kollane hoiatustuli.

Kui vastav lähenev auto kaldub 1. hoiatuse ajal kõrvale, lõpetatakse hoiatus teatud aja jooksul.

2.hoiatus



Näidates 1.hoiatuse ajal suunatud (küljpeegli süttib kollane märgutuli), toimub 2.hoiatus järgnevalt.

- Kollane hoiatustuli küljpeegil hakkab vilkuma.
- Salongis antakse hoiatussignaali.

Kui viite suunatule hoova 2.hoiatuse ajal selle algasendisse (lülitate välja), 2.hoiatus lõpetatakse.

Taga- ja küljeosa hoiatussüsteemi torked



Taga- ja küljeosa hoiatussüsteemis on tõrge, kuvatakse näidikuplokis hoiatus.



Hoiatus

- RCTA tõrke hoiatuse kuvamisel on RCTA-ga seotud funktsioonid väljalülitatud.
- Hoiatuse kuvamisel laske oma autot SsangYongi volitatud esinduses või mõne teise kvalifitseeritud asjatundja juures kontrollida.

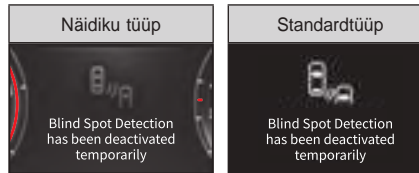

Kui andur ei suuda taga- ja küljeosa normaalselt kontrollida, kuvatakse näidikuplokis teade.

- Kui tagakaitseraua on sees või väljas takistus
- Kui auto taha on kinnitatud haagis
- Kui sõidate pikalt avatud alal, kus puuduvad ümbritsevad objektid (kõrb, rohumaa)
- Kui sajab tugevalt vihma või lund

Pimeda nurga jälgimissüsteem (BSD)

BSF süsteem tuvastab auto taga või küljel pimedas nurgas läheneva auto ja teavitab sellest juhti külgpeegli hoiatustulega.

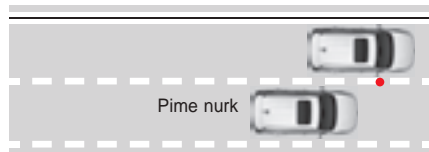

Aktiveerimise tingimused

BSD süsteem on aktiveeritud, kui täidetud on järgnevad tingimused.

- Taga- ja küljeosa hoiatussüsteemi on aktiveeritud
- Auto kiirus on 30 km/h kuni 255 km/h
- Pimedas nurgas tuvastatakse auto



Hoiatus

- Pimeda nurga hoiatussüsteem (BSD) saab anda hoiatuse ainult piiratud alas ja ei pruugi töötada sõltuvalt pimedat nurka ümbritsevast olukorrast ja liiklustingimustest.

Reavahetuse abisüsteem (LCA)

LCA süsteem tuvastab auto taga või küljel läheneva auto ja teavitab sellest juhti külgpeegli hoiatustule ja helisignaaliga salongis.



Aktiveerimise tingimused

LCA süsteem on aktiveeritud, kui täidetud on järgnevad tingimused.

- Taga- ja küljeosa hoiatussüsteemi on aktiveeritud
- Auto kiirus on 30 km/h kuni 255 km/h
- Auto läheneb tuvastusalas kiiresti
- Sõidate teeremondi piirkonnas



Hoiatus

- See süsteem on juhti abistav mugavussüsteem. Ainult süsteemile lootma jäämine võib põhjustada avarii. Kontrollige reavahetamisel alati ümbrust külgpeeglist.

Tagurdamisfunktsioon (RCTA)

RCTA süsteem kuvab näidikuplokis hoiatuse, kui auto tagurdamisel läheneb tagant vasakult või paremalt sõiduk ja hoiatab juhti helisignaaliga ning hoiatustulega külgspeeglit.

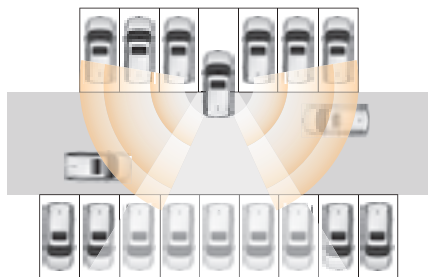

RCTA hoiatussignaali aktiveerimine ja deaktiveerimine

Märgistades näidikuploki kasutajaseadetes “Rear Cross Traffic Alert”, on funktsioon aktiveeritud.

- **Jälgimise tüüp / standard tüüp**

Tähistage näidikuploki kasutajaseadetes  **Driving Assist Setting** → **Rear Cross Traffic Alert** märkeruut.

Märkus

- Te ei saa “Rear cross traffic alert” ja “Rear cross traffic alert intervention” süsteeme eraldi valida.

Tagurdamisfunktsiooni lubamine ja keelamine

Hoiatussignaali antakse, kui näidikuploki kasutajaseadetes  on „RCTA“ märkeruut tähistatud.

- **Jälgimise tüüp**

Tähistage näidikuploki kasutajaseadetes  **Cluster Setting** → **Sound** → **Blind spot System Sound** → **Enable RCTA Sound** märkeruut.

- **Standardtüüp**

Tähistage näidikuploki kasutajaseadetes  **Sound** → **Blind spot System Sound** → **Enable RCTA Sound** märkeruut.

Aktiveerimise tingimused

- Käigukang on R (tagurdamine) asendis
- Auto kiirus on kuni 10km/h
- RCTA tuvastusvahemikus on auto ja auto kiirus on kuni 24km/h.

Auto lähenemise tuvastamisel kuvatakse näidikuplokis teade vastaval küljel.

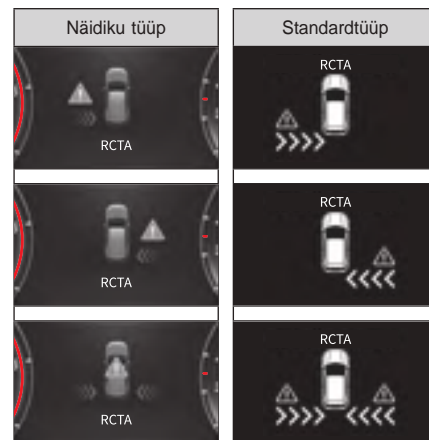

Tagurdamisfunktsioon ja sekkumine (RCTAi)

Tagurdamisfunktsioon ja sekkumine on juhti abistav süsteem, mis annab tagurdamisel hoiatuse ning hoiatussignaali läheneva auto kohta ja aitab pidureid rakendades kokkupõrget ära hoida või vähendada kahjustusi.

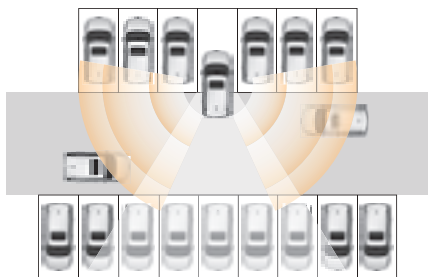

Märkus

- Te ei saa “Rear cross traffic alert” ja “Rear cross traffic alert intervention” süsteeme eraldi valida.
- See süsteem ei pruugi ESP süsteemist sõltuvalt töötada.
 - Kui ESP hoiatustuli süttib
 - Kui ESP süsteem töötab

Kasutamise eeltingimused

- Käigukangi R (tagurdamine) asend
- Auto kiirus on kuni 8 km/h.
- Auto läheneb RCTA tuvastusalasse madalal kiirusel

Kui kokkupõrke oht tuvastatakse RCTA süsteemi töötamisel, toimub hädapidurdus ja kuvatakse vastav alarm.

- Pidurdusabi ei taaskäivitu peale töötamist umbes 10 sekundi jooksul.

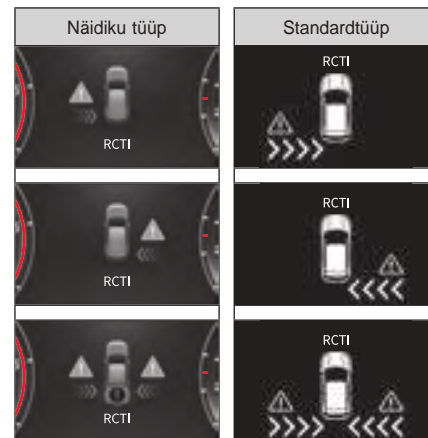

Olukorrad, kus RCTA süsteem ei tööta

Jälg järgneval juhul ei pruugi RCTA töötada.

- Lähenev auto ei ole RCTA tuvastusalas
- Lähenev auto on otse taga
- Lähenev auto liigub samas suunas
- Lähenev auto liigub kiiresti
- Lähenev auto aeglustab järsult
- Andur on kaetud

RCTA süsteemi rikked

Järgnevatel juhtudel võib süsteemi olla rike, seega peab juht tähelepanelikuks jääma.

- Tagakaitseraud on takistatud (vihm, lumi, tolm, kleebis jne)
- Auto taha on kinnitatud haagis
- Tagakaitseraud on kahjustatud või auto kere muudetud
- Järsus kurvis, maksulisele teele sisenemisel ja väljumisel
- Rehvirõhk on tasakaalustamata või auto on eriti koormatud

- Halb ilm (tugev lumesadu, vihm)
- Teel või teeremondi tõttu on teeremondi tõttu kinnitatud takistused (vahepiirded, kaitsepiirded, mürabarjäärid)
- Läheduses sõidab suur auto või väike mootorratas (jalgratas)
- Teie auto möödub raskest haagisest
- Kiiredate teise autoga samal ajal
- Taga sõitva auto kiirus on väga suur (möödumine)
- Vahetate rida
- Järsul tõusul või langusel või tingimustes, kus sõiduridade kõrgus on erinev
- Teine auto sõidab teie auto tagaosale väga lähedalt
- Tagasõitev auto möödub lähedalt
- Anduri ala parklas on kaetud auto, posti või seinaga
- Auto tagurdamisel liigub teine auto samasse suunda
- Väikese liikuva objekti, nagu inimene, ostukäru või lapsevankri puhul
- Raskete parkimistingimuste korral (diagonaalis parkimine, platvormi lähedal parkimine, takistus jne)
- Väga madala auto korral
- Kitsa puude või heinaga ääristatud teega

- Väga laia teega
- Märja teekattega
- Anduri tuvastusala muutub tagant kokkupõrke tõttu



Hoiatus

- RCTA süsteem ei anne hoiatust kõrval seisvate autode osad ja hoiatusfunktsioon ei pruugi aktiveeruda tagant kiiresti lähenevate autodega.
- RCTA ja RCTAi on juhti abistavad süsteemid, mitte ohutussüsteemid. Ainult süsteemile lootma jäämine võib põhjustada avarii. Juht vastutab ise ohutu sõimine eest, kasutades manööverdramisel piduripedaali. Sõltuvalt ümbrusest ja liikulusest ei pruugi hoiatus- ning kontrollfunktsioonid töötada või töötavad mittevajalikult. Kontrollige sõitmisel ümbrust.

Väljumise abifunktsioon (EAF)

Väljumise abifunktsioon on seade, mis hoiatab juhti ja sõitjaid näidikuploki hoiatuse ning helisignaaliga, kui juhi või sõitjate autost väljumisel läheneb tagant auto.

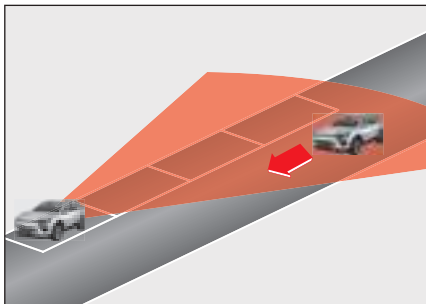

Hoiatus

- Väljumise abifunktsioon lülitub välja umbes 10 minuti möödudes alates süüte väljalülitamisest. Umbes 10 minuti möödudes lõpetab funktsioon aku kaitsmiseks töö.
- Lukustades ukse elektroonilise võitme või REKES võtme, EAF ei tööta.

EAF-i lubamine ja keelamine

Märgistades näidikuploki kasutajaseadetes „Exit Assist Function“, on funktsioon aktiveeritud.

• Jälgimise tüüp / standard tüüp

Tähistage näidikuploki kasutajaseadetes  Driving Assist Setting → Exit Assist Function (EAF) märkeruut.

EAF hoiatuse lubamine ja keelamine

Hoiatussignaal antakse, kui näidikuploki kasutajaseadetes  on „Exit Assist Function (EAF) Alarm“ märkeruut tähistatud.

• Näidiku tüüp

Tähistage näidikuploki kasutajaseadetes  Cluster Setting → Sound → Blind spot System Sound → Enable RCTA Sound märkeruut.

• Standardtüüp

Tähistage näidikuploki kasutajaseadetes  Sound → Blind spot System Sound → Enable RCTA Sound märkeruut.

Kasutamise eeltingimused

- Käigukang on P (parkimine) või N (neutraalne) asendis
- Auto on pargitud
- Hakkate ust avama, kui tagant läheneb auto

Auto tagantpoolt lähenemise tuvastamisel kuvatakse näidikuploki hoiatus koos helisignaaliga.

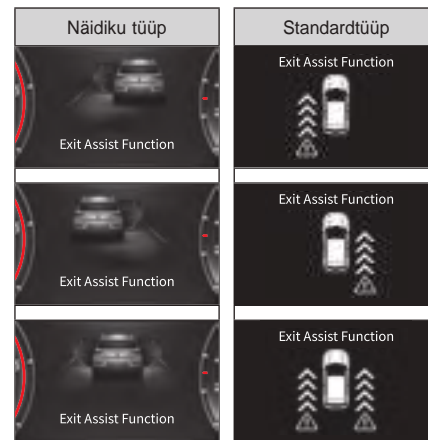

Reast kõrvalekaldumise hoiatussüsteem (LDWS)*

LDWS on juhti abistav süsteem, mis esikaamera mooduli (FCM) abil tuvastab eesolevad sõiduread ja annab visuaalse ning helilise hoiatuse, andmaks juhile märku sõidureast kõrvalekaldumisest, kui suunatuld ei ole näidatud.

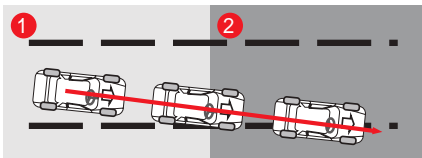

- 1 Tuvastab sõidureast kõrvalekaldumise, kui suunatuld ei näidata.
- 2 Näidikuplokis kuvatakse hoiatus ja kõlab helisignaal.



Hoiatus

- LDWS hoiab ära sõidureast kõrvalekaldumise, andes juhile visuaalse ja helilise hoiatuse. Ärge kunagi jääge ainult süsteemile lootma ja jälgige alati sõidu ajal liiklust.

LDWS aktiveerimine ja deaktiveerimine

Funktsiooni aktiveerimiseks vajutage süütelüliti ON asendis reast kõrvalekaldumise hoiatussüsteemi lülile. Kui funktsioon on aktiveeritud, lülitub näidikuplokis LDWS märgutuli sisse.

Uuesti lülile vajutades funktsioon deaktiveeritakse ja reahoidmise märgutuli lülitub välja.



LDWS ON märgutuli



Reast kõrvalekaldumise süsteemi aktiveerimisel süttib näidikuplokis märgutuli.

- Süttib valge märgutuli: Reast kõrvalekaldumise hoiatussüsteem on töövalmis (auto kiirus on alla ettenähtud kiirust ja sõidurida ei ole tuvastatud).
- Süttib roheline märgutuli: Sõidureast kõrvalekaldumise hoiatusfunktsioon töötab normaalselt.
- Kollane märgutuli põleb või vilgub LDWS süsteemis on tõrge

Aktiveerimise tingimused

LDWS aktiveeritakse järgnevatel tingimustel.

- LDWS on näidikuplokis lubatud
- Auto kiirus on vahemikus 60km/h kuni 175km/h
- Esikaamera tuvastab vasaku ja parema eraldusjoone
- Tee on sirge või kergelt kurviline
- Suunatud ei näidata

☞ Vt “LKAS (LDWS) indicator / warning lamp” (p.4-34)



Hoiatus

- Hoidke roolist sõidu ajal alati kinni.
- Juht vastutab rooli kasutamise ees, tagamaks ohutu sõidu.
- Ärge keerake reast kõrvalekaldumise hoiatussüsteemi töötamisel rooli järsult.
- Reast kõrvalekaldumise hoiatussüsteem ainult hoiatab. Seetõttu peab juht rooliga ise auto sõidureas hoidma.
- Reast kõrvalekaldumise hoiatussüsteem võib olla deaktiveeritud, mitte töötada või anda ebavajaliku hoiatuse vastavalt liiklusele ja ümbrusele. Seetõttu olge sõitmisel tähelepanelik.
- Ärge sõitke isegi aktiveeritud LDWS-ga ohtlikult.



Hoiatus

- Ärge esikaamera (FCM) piirkonda toonige ega paigaldage sinna kleebiseid. See võib tekitada vastavate süsteemide tõrkeid.
- LDWS tuvastab sõidurea kaamera abil ja kui rida ei tuvastata, võib süsteem deaktiveeruda või anda ebavajalikke hoiatusi. Seega olge süsteemi kasutamisel tähelepanelik.
- Kui sõidurida ei tuvastata, peab juht ise olema tähelepanelik.
- Ärge eemaldage LDWS-i ühtegi osa või rakendage LDWS-le jõudu.
- Ärge paigaldage armatuurlaual peegeldavaid esemeid (valge paber või peegel jne). Süsteem ei pruugi tugevas valguse peegeldused töötada.
- LDWS hoiatussignaali ei pruugi audiosüsteemi tugeva helitugevusega kuulda olla.

Olukorrad, kus süsteem ei aktiveeru

- Rea vahetamisel töötab suunatuli või ohutuled
- Vasakut ja paremat sõidurea eraldusjoont ei tuvastata
- Auto sõidab püsivalt sõidurea ühes servas ilma peale reavahetus rea keskele liikumata.
- Rooli keeratakse reavahetuseks järsult (süsteem ei aktiveeru ajutiselt)
- Elektrooniline stabiilsuskontrolli süsteem on aktiveeritud
- Auto keerea kiiresti kurvilisel teel
- Auto kiirus on alla 60 km/h või üle 175 km/h
- Peate kiiresti rida vahetama
- Sõidurida on sõidurea eraldusjoonte tuvastamiseks liiga kitsas või liiga lai.
- Sõitu ajal on teel 2 või enam reamärgistust
- Kurvi raadius on liiga väike

- Tee on suure kallakuga
- Auto kiirust vähendatakse järsult
- Esiklaasi toonitud osa katab esikaamera moduli (FCM) tuvastusala



Hoiatus

- Vahetage rida peale suunatule kasutamist.



Hoiatus

- Ärge esikaamera (FCM) piirkonda toonige. See võib tekitada vastavate süsteemide tõrkeid.

Ala, mida ei tohi toonida (FCM tuvastusala)



Olukorrad, mis vajavad juhi tähelepanu

Ülal järgneval juhul ei pruugi süsteem normaalselt töötada või võib anda ebavajalikke hoiatusi. Sel juhul on vajalik juhi tähelepanu.

- Sõidurea eraldusjooned ei ole vihma, lume, tolmu, veeloikude, märga teepinna tõttu nähtavad
- Rea eraldusjooni ei saa teepinnast selgelt eristada
- Rea eraldusjooned ei ole selged või on kahjustatud või ühel küljel on rohkem kui üks eraldusjoon
- Rea eraldusjoone kõrval on eraldusjoonele sarnased jooned
- Rea eraldusjoontele langeb eralduspiirete, kaitsepiirete, helitõkkeseinte ja puude vari.
- Teel on eralduskonstruktsioonid nagu kõnnitee plokid
- Eraldusjoon on kaetud mingi struktuuriga, nt teetööde korral

- Eraldusjoon kaob äkitselt või on ristmikul nähtamatu
- Sõiduread jagunevad või koonduvad (nt tasulise tee sisse- ja väljasõidul)
- Sõidurida on liiga kitsas või lai
- Eessõitva autoga on eriti väike pikivahe või eessõitev auto varjab eraldusjoone
- Teepinnal on ülekaigurada või liikumärgid
- Nähtavus on halb ilmatingimuste tõttu nagu udu, tugev vihma- või lumesadu.
- Nähtavus on halb ja reaajont ei saa tuvastada
- Valgus muutub järsult, nt tunnelisse sõites
- Valgustus on nõrk ja esituled ei põle
- Auto on bussi sõiduread või vasak või parem rida on bussi sõidurida
- Kurvilisel või järsult kaldu teel
- Auto väriseb tugevalt
- Armatuurilaua on peegelduva pinnaga esemed (valge paber, peegel jne)
- Esiklaass kaamera ümbruses on tolmuga kaetud
- Uduga esiklaasil
- Peegli ümbruse temperatuur on otsese päikese tõttu liiga kuum
- Tagantvalgustus liigub auto suunas
- Päike, tänavavalgustus või vastutuleva auto tuled peegelduvad märjal teepinnal

Sõidurea hoidmise süsteem (LKAS)*

Sõidurea hoidmise süsteem (LKAS) on juhti abistav tehnoloogia, mis tuvastab esikaamera mooduli (FCM) abil tee auto ees ja juhul, kui süsteem tuvastab auto kõrvalekaldumise sõidureast ilma suunatud näitamata, hoiatab auto juhti visuaalselt ja heliliselt LDWS süsteemi kaudu ning kui auto jätkuvalt kõrvalekaldub, hakkab EPS autot sõidureas hoidma.

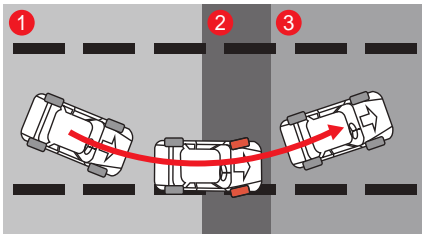

- 1 Tuvastatakse sõidureast kõrvalekaldumine ilma suunatud näitamata
- 2 Tööle hakkab EPS koos hoiatuse ja helisignaaliga
- 3 Auto tuuakse tagasi sõidurea keskele



Hoiatus

- LKAS teavitab juhti visuaalsete ja heliliste hoiatustega, et auto ei saaks soovimatult sõidureast kõrvale kalduda. Ärge sõitke ohtlikult ja hoolimatul viisil, jääras lootma ainult LKAS-le. Sõitke alati ohutule, pöörates tähelepanu liiklusele.
- LKAS on juhti abistav süsteem, mis kontrollib täpselt rooli, et aut ei saaks juhuslikult sõidurajalt kõrvale kalduda.

LKAS-i lubamine ja keelamine

Vajutage süütelüliti ON asendis LKAS lüliti. Süsteemi aktiveerimisel süttib näidikuplokis LKAS ON märgutuli.

Lüliti uuesti vajutades süsteem deaktiveeritakse ja LKAS ON märgutuli kustub.

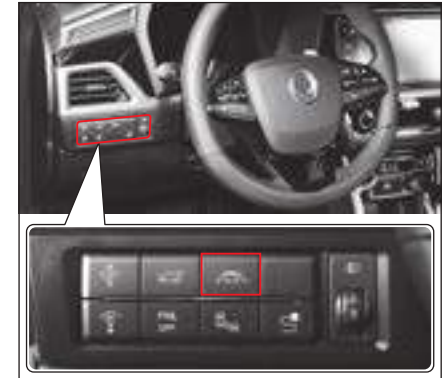

4

LKAS ON märgutuli



See märgutuli põleb näidikuplokis, kui LKAS on aktiveeritud.

- Märgutuli on valge: Süsteem on töövalmis (auto kiirus on alla määratud väärtust või sõidurea eraldusjoont ei ole tuvastatud)
- Märgutuli on roheline: LKAS töötab normaalselt
- Märgutuli põleb kollaselt või vilgub: LKAS süsteemis on rike

Kasutamise eeltingimused

LKAS aktiveerub:

- LKAS on lubatud
 - Sõidukiirus on 60 km/h kuni 175 km/h
 - Esikaamera tuvastab parema ja vasaku eraldusjoone
 - Sõidate sirgel või kergelt kurrilisel teel
 - Suunatud ei näidata
 - Suunatud näidatakse liikumissuunast erinevasse suunda
- ☞ Vt "LKAS (LDWS) märgutuli/hoiatustuli" (lk 4-34)



Hoiatus

- Hoidke käed alati roolil.
- Juht vastutab ise ohutu sõimine eest, kasutades manööverdämisel rooli.
- Ärge keerake LKAS-i töötamisel rooli järsult.
- LKAS ei kontrolli alati rooli automaatselt.



Hoiatus

- LKAS on süsteem, mis ainult abistab roolimisel. Juht on reahoidmise eest ise vastutav.
- LKAS võib olla deaktiveeritud, üldse mitte töötada või aktiveeruda, kui seda ei soovi, sõltuvalt teetingimustest ning ümbrusest.
- Ärge sõitke ohtlikult ja hoolimatul viisil, jäädes lootma ainult LKAS-le.
- Roolisüsteemi osade vahetamisel laske oma auto SsangYongi volitatud esinduses või mõnel teisel kvalifitseeritud asjatundjal kontrollida.



Hoiatus

- Ärge kinnitage FCM tuvastuspiirkonda kleebiseid, lisaseadmeid või toonivat kilet. See võib põhjustada vastavate süsteemide rikkeid ja kõrvalekaldeid.
- LDWS tuvastab sõiduread kaamerate abil. Pidage meeles, et LDWS võib deaktiveeruda või aktiveeruda, kui sõiduridasid edukalt ei tuvastata.
- Püürake sõitmisele erilist tähelepanu siis, kui LKAS ei suuda reajooni tuvastada.



Hoiatus

- Ärge eemaldage LDWS-i ühtegi osa või rakendage LDWS-le jõudu.
- Ärge asetage ühtegi valgust peegeldavat eset (valge paber, peegel jne) armatuurlauale. Valguse peegeldamine või tekitada süsteemi tõrke.
- Kui te audiosüsteemi heli on liiga tugev, ei pruugi te kuulda helisignaali.
- Kui sõidata ilma roolist kinnihoidmata liiga pikalt, lülitub LKAS peale „käed lahti“ hoiatust automaatselt välja.
- Pidage meeles, et suurel kiirusel sõites võib reahoidmise roolimisjõud väheneda, mistõttu võib auto sõidureast kõrvalekalduda.
- Juht peab ise ohutu sõidu eest vastutama.
- Juht saab LKAS tõrke korral ise autot juhtida.
- Juhtige autot ise ilma LKAS-i kasutamata, kui:
 - Ilm on halb
 - Tee ei ole hea
 - Rooli on vaja tihti keerata
- Kui LKAS ei tööta, võib rooli tunduda liiga raske või kerge.

Olukorrad, kus süsteem ei aktiveeru

- Rea vahetamisel töötab suunatuli või ohtuled
- Vasakut ja paremat sõidurea eraldusjoont ei tuvastata
- Auto sõidab püsivalt sõidurea ühes servas ilma peale reavahetus rea keskele liikumata.
- Rooli keeratakse reavahetuseks järsult (süsteem ei aktiveeru ajutiselt)
- Elektrooniline stabiilsuskontrolli süsteem on aktiveeritud
- Auto keereaa kiiresti kurvilisel teel
- Auto kiirus on alla 55 km/h või üle 180 km/h
- Peate kiiresti rida vahetama
- Sõidurida on sõidurea eraldusjoonte tuvastamiseks liiga kitsas või liiga lai.
- Sõitu ajal on teel 2 või enam reamärgistust
- Kurvi raadius on liiga väike

- Tee on suure kallakuga
- Auto kiirust vähendatakse järsult
- Esiklaasi toonitud osa katab esikaamera mooduli (FCM) tuvastusala



Hoiatus

- Vahetage rida peale suunatule kasutamist.



Hoiatus

- Ärge esikaamera (FCM) piirkonda toonige. See võib tekitada vastavate süsteemide tõrkeid.

Ala, mida ei tohi toonida (FCM tuvastusala)



Olukorrad, mis vajavad juhi tähelepanu

Igal järgneval juhul ei pruugi süsteem normaalselt töötada või võib anda ebavajalikke hoiatusi. Sel juhul on vajalik juhi tähelepanu.

- Sõidurea eraldusjooned ei ole vihma, lume, tolmu, veelokude, märja teepinna tõttu nähtavad
- Rea eraldusjooni ei saa teepinnast selgelt eristada
- Rea eraldusjooned ei ole selged või on kahjustatud või ühel küljel on rohkem kui üks eraldusjoon
- Rea eraldusjoone kõrval on eraldusjoonele sarnased jooned
- Rea eraldusjoontele langeb eralduspiirete, kaitsepiirete, helitõkkeseinte ja puude vari.
- Teel on eralduskonstruksioonid nagu kõnnitee plokid
- Eraldusjoon on kaetud mingi struktuuriga, nt teetööde korral

- Eraldusjoon kaob äkitselt või on ristmikul nähtamatu
- Sõiduread jagunevad või koonduvad (nt tasulise tee sisse- ja väljasõidul)
- Sõidurida on liiga kitsas või lai
- Eessõitva autoga on eriti väike pikivahe või eessõitev auto varjab eraldusjoone
- Teepinnal on ülekäigurada või liikusmärgid
- Nähtavus on halb ilmatingimuste tõttu nagu udu, tugev vihma- või lumesadu.
- Nähtavus on halb ja reajoont ei saa tuvastada
- Valgus muutub järsult, nt tunnelisse sõites
- Valgustus on nõrk ja esituled ei põle

- Auto on bussi sõiduread või vasak või parem rida on bussi sõidurida
- Kurvillisel või järsult kaldu teel
- Auto väriseb tugevalt
- Armatuurilaua on peegelduva pinnaga esemed (valge paber, peegel jne)
- Esiklaass kaamera ümbruses on tolmuga kaetud
- Uduga esiklaasil
- Peegli ümbruse temperatuur on otsese päikese tõttu liiga kuum
- Tagantvalgustus liigub auto suunas
- Päike, tänavavalgustus või vastutuleva auto tuled peegelduvad märjal teepinnal

Liiklusmärkide tuvastamine (TSR)*

See on süsteem, mis tuvastab kiirusepiirangu ja muud liiklusmärgid.



Seadistus

Juht saab funktsiooni määrata näidikuplokis (Cluster Setting → Driving Assist).

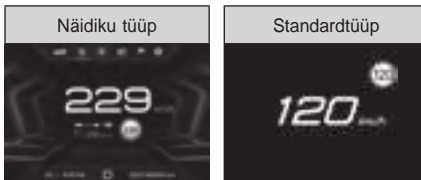

Märkus

Tuvastatavad liiklusmärgid

- Viini konventsiooni liiklusmärgid
- Standard liiklusmärgid, elektroonilised liiklusmärgid, muutuvad liiklusmärgid



Hoiatus

- TSR ei tuvasta kõiki liiklusmäärke.
- Tuvastamine ei pruugi olla sõltuvalt asukohast, värvist või kaldest.

Takistuse tuvastamine ees/taga

Takistuse ees/taga tuvastamise süsteem on parkimissüsteem, mis tuvastab kaitseraua ultrahelianduriga takistused ja teavitab D (sõitmine) või R (tagurdamine) käigu sisselülitamisel ning sõitmisel juhti hoiatussignaaliga.



Kaugus takistuses kuvatakse näidikuploki koos hoiatussignaaliga.

Eesmise takistuse tuvastamise süsteemi hoiatusheli saab sisse- ja väljalülitada. Tuvastamine toimub lülitile vajutades, ON märgutuli lülitub sisse.

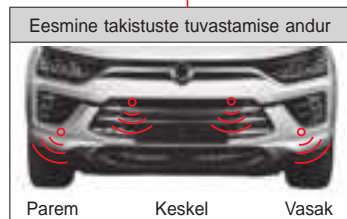

- 4 eesmist takistuste tuvastamise andurit
- Aktiveeritakse edasisuunas või tagasisuunas liikumisel
- Tuvastamine toimub kiirusel kuni 10 km/h.

- 4 tagumist takistuste tuvastamise andurit
- Aktiveeritakse ainult tagurdamisel
- Tuvastamine toimub kiirusel kuni 10 km/h.

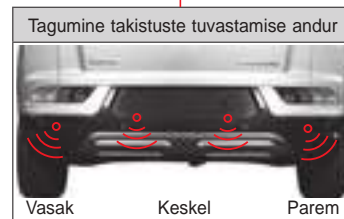

Takistuse tuvastamise süsteemi aktiveerimine

Kui andur takistuse tuvastab, kuvatakse takistuse kaugus ja suund koos hoiatussignaali.

Märkus

PAS helitugevuse reguleerimine

- Näidiku tüüp

Saate määrata ühe kolmes helitugevustasendist näidikuploki kasutajaseadetes  Cluster Settings → Sound → PAS Sound Volume → Level 1 to 3 under

- Standardtüüp

Saate määrata ühe kolmes helitugevustasendist näidikuploki kasutajaseadetes  Sound → PAS Sound Volume → Level 1 to 3.



Takistuse tuvastamise esiandur aktiveerub D (sõitmine) käigu valimisel.



R (tagurdamine) käigu sisselülitamisel aktiveeruvad samaaegselt 4 eesmist andurit ja 4 tagumist andurit.

Märkus

- Eesmine andur töötab alati tagurdamisel takistuse tuvastamise alati ON/OFF lülitile vajutamisel (põleb OFF märgutuli).
- Eesmine andur töötaba madalal kiirusel alati. Vihma korral võib kõlada katkendlik helisignaali. See on normaalne ja tegemist ei ole rikkega.

Näidikuploki teated

Takistuse tuvastamisel näidatakse vastavast servas takistuse kaugust ja takistuse suund vilgub.

Näidiku tüüp



Näidikuploki kuva

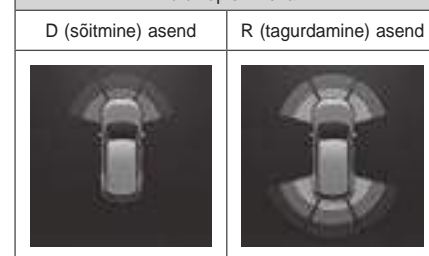



Kui takistusi ei tuvastata



Esi- ja tagaandurite tuvastusvahemik kuvatakse ja vilgub (hoiatussignaali ei anta)

Kui ees paremal või vasakul küljel tuvastatakse 40 cm kaugusel takistus



Ees vasakul tuvastatakse joon nr. 1 ja joon nr 2 vilgub (kõlab hoiatussignaali)

Kui taga paremal või vasakul küljel tuvastatakse 80 cm kaugusel takistus



Taga paremal tuvastatakse joon nr. 3 ja joon nr 4 vilgub (kõlab hoiatussignaali)

Hoiatussignaali intervall

Hoiatussignaali kõlab sõltuvalt takistuse kaugusest.

Esiandur (2.taseme hoiatussignaali)

Hoiatussignaali intervall	Kaugus takistusest	
	Keskel	
Hoiatussignaali puudub	100 cm	60 cm
1 0,15 sekundit	50 cm~100 cm	40 cm ~ 60 cm
2 Pidev	30 cm ~ 50 cm	30 cm ~ 40 cm

Tagaandur (3.taseme hoiatussignaali)



Hoiatussignaali intervall	Kaugus takistusest	
	Keskel	
3 0,3 sekundit	80 cm~120 cm	-
4 0,15 sekundit	50 cm~80 cm	
5 Pidev	30 cm~50 cm	

Anduri ja seotud süsteemide rike

Näidiku tüüp



Näidikuploki kuva

D (sõitmine) asend	R (tagurdamine) asend
	

Takistuse anduri tõrke korral kuvatakse vastava anduri kohta „?“ . Näidikuplokis hoiatuse kuvamisel laske oma auto SsangYongi volitatud esinduses või mõnel teisel kvalifitseeritud asjatundjal kontrollida.



Hoiatus

- Kui anduri ja takistuse vaheline kaugus on kuni 30 cm, hoiatussignaali ei anta. Kui siiski takistus varem tuvastatakse, võib hoiatussignaal kõlada.
- Hoiatussignaali korral võib kaugus takistusest tegelikust kaugusest umbes ± 10 cm erineda.
- Ärge jääge ainult parkimissüsteemile lootma ja tagurdage auto tagaosa jälgides.
- Rikke ja takistuse tuvastamise hoiatussignaal ning umbes 3 sekundiline R (tagurdamine) käigu sisselülitamise helisignaal on erinevad. Rikkesignaali korral laske auto ülevaadata.

Kui süsteem ei tööta või rikke korral

Kui andur ei suuda takistust tuvastada

- Peenike takistus, nagu terastraat, köis või kett
- Takistused, nagu puuvill, käsn, või lumi, mis neelab ultraheli
- Takistus, mis on kaitserauast allpool (kraav)

Andur ei suuda tuvastada

- Andur on külmunud (normaalne funktsioon taastub peale sulamist.)
- Andur on takistatud võõresemega nagu lumi, muda või veetilgad (normaalne funktsioon taastub peale selle eemaldamist)

Anduri tuvastusvahemik muutub kitsamaks

- Andur on osaliselt kaetud lume või mudaga, mistõttu signaali tuvastusala muutub kitsamaks (normaalne funktsioon taastub peale selle eemaldamist)
- Temperatuur on anduri lähedal väga kõrge või madal

Põhjused, mis võivad põhjustada rikke, aga ei ole süsteemi rike

- Künklikul, kruusa või mägisel teel või murul sõitmisel
- Raske koorma tõttu madalala kaitserauaga
- Teisete ultrahelide vastuvõtmisel (metalli, õhkipidurite, suure auto jne heli)
- Võimsa raadio kasutamisel
- Tugevas vihmas
- Anduri lähedale lisaseadme paigaldamisel

Haagise vedamine

- Andur võib tuvastada haagise, andes pideva helisignaali.

Takistuste tuvastamise süsteemi kasutamise ettevaatusabinõud



Hoiatus

- Auto parkimisel või tagurdamisel kontrollige, et läheduses ei oleks ühtegi inimest, eriti last, ega looma. Kui te ei saa midu kontrollida, väljuge autost ja kontrollige.
- Parkimise abisüsteem on ainult juhti abistav süsteem ja see ei taga ohutust. Juht peab pöörama tähelepanu kõigile võimalikele ohtudele.
- Kaitseraual anduri piirkonna löömine või sellele jõu rakendamine või survepesu võib andurit kahjustada.
- Kui süsteem on töökorras ja käigukang lülitatakse süütelüliti ON asendis R (tagurdamine) asendisse, kõlab lühike helisignaal.
- Rikke ja takistuse tuvastamise hoiatussignaal ning umbes 3 sekundiline R (tagurdamine) käigu sisselülitamise helisignaal on erinevad. Rikkesignaali korral laske auto ülevaadata.

- Alltoodud joonisel näidatud parkimiskohas võib auto ülemine osa põrgata takistusega kokku enne, kui andur tööle hakkab. Parkige külgpeegleid kasutades või otseselt üle öla vaadates.



Tahavaatekaamera

Tahavaatekaamera on lisa ohutussüsteem, mis võimaldab juhil jälgida olukorda auto taga tahavaatekaamera kuva kaudu, kui käigukang lülitatakse R (tagurdamine) asendisse.



Tahavaatekuva



Tahavaatekaameta

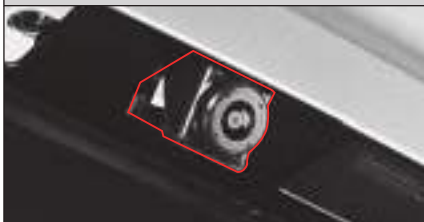

! Hoiatus

- Tahavaatekaamera kasutab lainurk objektiivi, mis tagab laia vaate, seega võib tegelik kaugus kuvatavast erineda. Vaadake alati kindlasti otse üle öla taha.
- Ekraanil kuvatav on ainult osa auto tagavaatest.
- Puhastage tahavaatekaamera objektiivi sagedasti, kasutades kaamera objektiivi puhastajat.

! Hoiatus

- Tahavaatekaamera ei tööta tarkvara värskendamise ajal. Peatage auto tarkvara värskendamise ajaks ja ärge sõitke enne, kui värskendus on lõpetatud.
- Olge tagurdamisel ettevaatlik, kuna takistused võivad jääda tuvastamisel varju.

Topelparkimine (2-realine parkimine)

EPB-ga autod

Kui topelparkimine (2-realine parkimine) on vajalik ebapiisava parkimisruumi tõttu, toimige järgnevalt.

- 1 Vabastage elektrilise seisupiduri (EPB) süütelüliti ON asendis või mootori töötamisel.

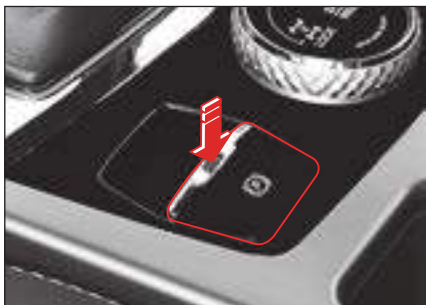

Märkus

- Kui aktiveeritud on automaatne paigalhoidmine, aktiveeritakse EPB automaatselt. Pidage kindlasti meeles lülitada automaatne paigalhoidmine välja.

- 2 Vajutage piduripedaal alla, lülitage käigukang P (parkimine) asendisse ja lülitage mootor välja.



Märkus

- Kui käigukang on P (parkimine) käigust erineval käigul, ei saa mootorit välja lülitada.

- 3 Vajutage seisupidur alla, vajutage lukust vabastamise nupule ja lülitage käigukang N (neutraalne) asendisse. (Liigutage käigukangi nupule vajutades.)



Hoiatus

- Topelparkimine võib toimuda ainult täiesti tasasel pinnal ja kasutage lisavahendeid nagu tõkiskingad. Vastasel juhul võib auto liikuma hakata, mis on väga ohtlik.

5. Hädaolukorras

Siit leiate kasulikke teavet hädaolukorraks, millega võite sõidu ajal kokku puutuda.

Ära on toodud teave hoiatuskolmnurga ja OVM-tööriistade õige kasutamise, tühja aku, mootori ülekuumenemise, tühja rehvi ja auto pukseerimise kohta. Samuti kirjeldatakse, kuidas käituda tulekahju, rohke lume, auto probleemide ja avarii korral.

Ohukolmnurk ja hooldustöövahendid (OVM)

Ohukolmnurk

Ohukolmnurk on hoiatusmärk, mille peab paigaldama hädaolukorras peatudes auto taha, et hoiatada teisi juhte ning hoida ära järgnevaid õnnetusi.

Ohukolmnurga omamine ja paigaldamine on liikluseeskirjadega määratult kohustuslik. Selle kohustuse eiramine toob kaasa trahvi.

Ohukolmnurga hoiukoht

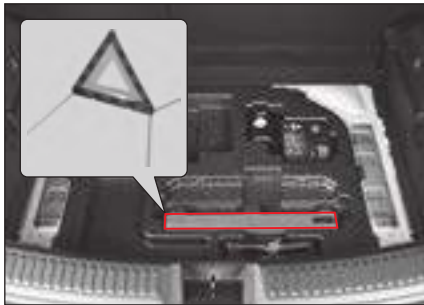

Ohukolmnurk asuv pakiruumi paneeli all.



Hoiatus

- Standard ohukolmnurk peab vasatavalt liikluseeskirjadele alati autos olema. Vastasel juhul võidakse teid trahvida.
- Paigaldage ümbritsevatele liiklusoludele hoolikalt tähelepanu pöörates ohukolmnurk kohta, kus selle peegelduvad paneelid oleks tagant lähenevatele autodele hästi nähtavad.
- Paigaldage lisaks ohukolmnurgale öösel ka signaallamp.
- Kui autoga saab jälle sõita ja probleem on lahendatud, hakake kohe sõitma, pöörates tähelepanu liiklusele.

OVM-tööriistad

OMV-tööriistad on vahendid ja tööriistad, mida hoitakse autos sõidu ajal tekkivate rikete ning hädaolukordade lahendamiseks.

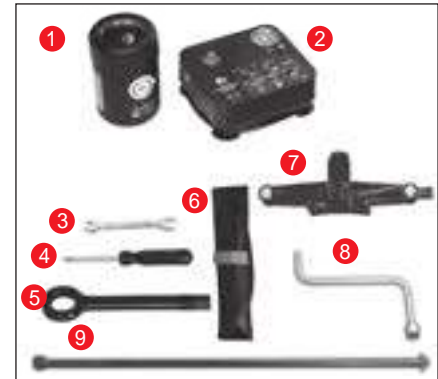

- 1 Hermeetik (tühja rehvi tihendamisevahend)
- 2 Kompressor (rehvirõhu kohandamiseks ja tühja rehvi hermeetiku sisestamiseks)
- 3 Mutrivõti
- 4 Kruvikeeraja (+ ja -)
- 5 Eemaldatav haagisekonks
- 6 Tööriistatasku
- 7 Tungraud
- 8 Rattavõti
- 9 Tungraua ühendus

- Hoolduskomplekt: 1, 2, 3, 4, 5, 6
- Varuratas: 3, 4, 5, 6, 7, 8, 9
- Ilma varurattata: 3, 4, 5, 6

OVM-tööriistade hoiukoht

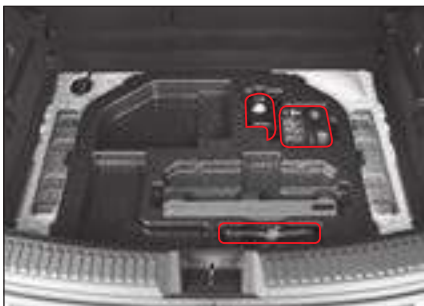

OMV-tööriistad hoitakse pakiruumis taga vasakul asuvas panipaigas.

Võtke tööriistad vajadusel välja ja kasutage.

Käivitamiskaskused tühja akuga

Kui mootorit ei saa tühja akuga käivitada, saate käivitada selle ühendades käivituskaablitega teise auto sama standardi ja mahuga aku või käivitusaku abil.

Käivituskaablitega käivitamine

Liigutage auto selliselt, et 12V aku on tühjale akule nii lähedal, et käivituskaablitega saab ulatuda käivitusakuni ja käivitage mootor järgmisel viisil.

- 1 Lülitage välja kõik elektriseadmed.
- 2 Seadke tühja akuga auto käigukang asendisse P (parkimine) ja rakendage käsipidur.
- 3 Ühendage käivituskaablid järgmiselt.
 - Tühja aku + klemm (1)
 - Teise auto aku või käivitusaku + klemm (2)
 - Teise auto aku või käivitusaku - klemm (3)
 - Tühja akuga auto kere (4) (akust kaugel)

- 4 Teise auto aku kasutamisel käivitage teise mootor ja laske sel mõned minutid töötada.
- 5 Käivitage tühja akuga auto mootor.

- 6 Kui mootor on käivitatud, eemaldage käivituskaablid järgnevalt.
 - Käivituskaabli (-) ots
 - Käivituskaabli (+) ots

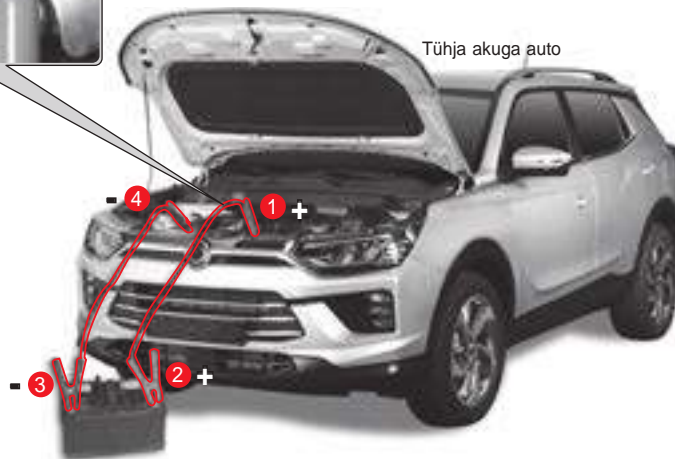
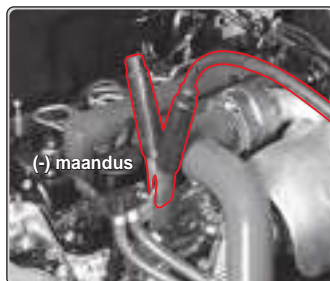



Hoiatus

- Järgige siin toodud mootori käivituskaablitega käivitamise juhiseid. Vasasel juhul võib aku plahvatada.
- Ärge püüdke käivituskaablitega käivitada külmunud akut. Aku võib plahvatada, põhjustades tõsiseid vigastusi.
- Elektrilöögi vältimiseks kasutage auto käivituskaablitega käivitamisel kindlasti isoleeritud kindaid.
- Jälgige, et kaks autot omavahel kokku ei puutuks. Vastasel juhul võib tekkida staatika maandus, tekitades elektrilöögi ja auto rikke.
- Kasutage kindlasti standard käivituskaablit ja sama standardi ning mahuga akut. Vastasel juhul võivad käivituskaablid sädemeid tekitada ja aku poolt genereeritud gaas plahvatada.
- Teise auto akut kasutades lülitage ohutuse mõttes ühendamisel mootor välja.

- Käivituskaablite ühendamisel jälgige, et positiivne (+) ja negatiivne (-) kaabel omavahel kokku ei puutuks. Vastasel juhul võib tekkida säde, põhjustades aku plahvatuse.
- Ärge ühendage negatiivset (-) käivituskaablit otse tühja aku Vastasel juhul võib tekkida säde, põhjustades aku plahvatuse. Ühendage käivituskaabel tühja akuga auto kere külge.
- Veenduge, et käivituskaablid on kindlalt iga klemmi külge ühendatud. Vastasel juhul võivad need mootori käivitamise vibratsiooni tõttu lahti tulla. Kui käivituskaablid on eemaldatud ja puutuvad kokku auto kerega, võib tekkida elektrilöök, kahjustades elektri- ja elektroonikaosasid.
- Akuedelik on väga happeline, seega silma või nahale sattudes võtke koheselt ära saastunud riided, loputades kahjustatud pinda rohke puhta veega ning pöörduge arsti poole. Haiglasse jõudmiseni pühkige kahjustatud kohta kogu aeg vees niisutatud pehme lapi või käsnaaga.



Hoiatus

- Auto käivituskaabliga käivitamisel jälgige, et see ei mähuks mootoriruumi ventilaatori ümber.
- Peale mootori käivituskaablitega käivitamist ärge lülitage mootorit mõnda aega välja, et tühi aku saaks laadida. Vastasel juhul ei saa te mootorit jälle käivitada.
- Kui tühi aku ei ole puhas, laske oma autot SsangYongi volitatud esinduses või mõne teise kvalifitseeritud asjatundja juures kontrollida.

Mootori ülekuumenemine või muud probleemid

Mootori ülekuumenemisel lülitub sisse hoiatustuli



Mootori ülekuumenemisel lülitub sisse hoiatustuli ja mootorist tuleb auru.

Sel juhul peatage auto koheselt ohutus kohas ja võtke kasutusele vajalikud abinõud.



Mootori ülekuumenemise tunnused

- Mootori ülekuumenemise hoiatustuli vilgub ja kõlab helisignaal.
- Mootori jahutusvedeliku temperatuurinäidik on H osas.
- Mootorist tuleb auru.
- Mootori jõudlus väheneb.

Abinõud mootori ülekuumenemisel

Paigaldage auto taha ohukolmnurk, laske kõigil reisjatel ohutult väljuda, kontrollige veel kord nende ohutust ja toimige järgnevalt.

- 1 Lülitage käigukang asendisse P (parkimine) ja rakendage käsipidur.
- 2 Lülitage soojendi ja kliimaseade välja.
- 3 Avage kapott, et mootoriruum oleks hästi ventileeritud.

Kui mootorist tuleb auru, lülitage mootor koheselt välja.

Kui auru ei tule, laske mootoril avatud kapotiga tühikäigul töötada.

Kui jahutusvedeliku temperatuur ei tühikäigul töötades ei lange, lülitage mootor välja ja laske mootoril korralikult maha jahtuda.

- 4 Kontrollige radiaatori paisupaagi vedelikutaset.

Kui jahutusvedeliku tase on madal, lisage jahutusvedelikku ja kontrollige voolikute ja radiaatori lekkeid.

Katke paisupaagi kork lapiga, keerake seda natuke auru surve vähendamiseks, eemaldage lapp ning lisage jahutusvedelikku. Sulgege paisupaagi kork peale jahutusvedeliku lisamist.

Kui mootor on ülekuumenenud ja jahutusvedeliku tase on normaalne, laske jahutussüsteeme (sealhulgas elektriline ventilaator) ja rihmasid SsangYoungi volitatud esinduses või mõnel teisel kvalifitseeritud asjatundjal kontrollida.

Hoiatus

- **Olge kuum auru ja jahutusvedelikuga väga ettevaatlik.**
- **Olge tähelepanelik ja ärge laske riietel või kätel mootori liikuvate osadega (rihmad jne) kokku puutuda.**
- **Ärge avage radiaatori korki, kui mootor on kuum. Kuum aur või vesi võib väljuda, põhjustades põletusi. Avage jahutusvedeliku paisupaagi kork kindlasti aeglaselt peale mootori väljalülitamist ja mootori jahtumist.**



Hoiatus

- Kui mootor on ebapiisava jahutusvedeliku taseme tõttu ülekuumenenud, laske mootoril jahtuda ning lisage jahutusvedelikku.
- Ärge lisage ülekuumenenud mootorisse järsult külma jahutusvedelikku. See võib mootorit ja radiaatorit kahjustada.
- Kasutage ainult SsangYongi originaal jahutusvedelikku.
- Kui mootor pidevalt ülekuumeneb, laske oma auto SsangYongi volitatud esinduses või mõne teise kvalifitseeritud asjatundja juures kontrollida.

Mootori jahutusvedeliku süttimisel

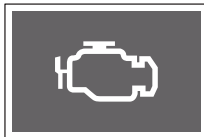

Mootori kontrollimise märgutuli süttib, kui mitmed andurid (sealhulgas automaatkäigukast) ja mootori juhtimisega seotud seadmed on tõrkega.

Mootorikontrolli märgutule sõidu ajal süttimisel laske oma auto SsangYongi volitatud esinduses kontrollida.

☞ Vt „Emissioonide vähendamise seade (lk.6-59)



Hoiatus

- Mootorikontrolli märgutule süttimisel võib mootori jõudlus väheneda või mootor klopsima hakata.

Vee-eraldaja hoiatustule süttimisel (diiselmootoriga auto)

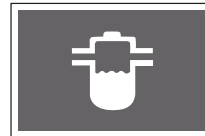

Kui vesi kütusefiltris ületab ettenähtud taseme, süttib vee-eraldaja hoiatutuli ja mootori jõudlus väheneb ning antakse hoiatussignaali.

Sel juhul peab vee kütusefiltrist kohe sel eemaldama.

Laske oma auto SsangYongi volitatud esinduses või mõnel teisel kvalifitseeritud asjatundjal kontrollida.



Hoiatus

- Põleva märgutulega sõitmine võib mootorit märkimisväärselt kahjustada.
- Kui madala kvaliteediga kütus sisaldab suurt kogust vett, võib vesi akumulieruda kiiremini, lülitades vee-eraldaja märgutule sisse. Ärge kunagi kasutage madala kvaliteediga kütust.

Tühi rehv



Kui rehv tühjeneb sõidu ajal, ärge sattuge paanikasse ja toimige järgnevalt.

- 1 Lülitage sisse ohutuled.
- 2 Peatage auto ohutus kohas.
Selleks hoidke tugevalt roolist, võtke jalg gaasipedaalilt, aeglustage autot aeglaselt ja vajutage auto peatamiseks kergelt piduripedaalile.
- 3 Lülitage käigukang asendisse P (parkimine) ja rakendage käsipidur.
- 4 Pange diagonaalis asuvate esi- ja tagaratta taha tõkisking.

- 5 Paigaldage auto taha ohukolmnurk.
Koht, kus läheneva auto juht saab ohukolmnurka kergesti märgata, on 100 m autost päeva ajal ja 200 m öösel.
- 6 Kui autos on peale juhi sõitjad, evakueerige need ohutusse kohta.
- 7 Hinnake, kas rehvi saab rehviparanduskomplektiga parandada ja toimige vastavalt.

Hoiatus

- Kui rehv sõidu ajal tühjeneb, ärge pöörake järsult rooli ega pidurdage järsult. Auto võib stabiilsuse kaotada, põhjustades sellega avarii.
- Ärge läbige tühja rehviga isegi väikest vahemaad. Nii võite velgesid kahjustada ja muuta tavalise sõitmise võimatuks, tuues kaasa ohtliku olukorra.
- Lülitage sisse ohutuled, juhtige auto teeserva ja paigaldage hästi nähtavasse kohta ohukolmnurk.
- Parkige auto tasasele kõvale mittelibedale pinnale ja parandage rehvi nii, et sõitjad ei viibi autos.

Märkus

- Kui te ei ole rehvi parandamises osav, laske seda teha SsangYongi volitatud teeninduses või mõnel teisel kvalifitseeritud asjatundjal.

Tühja rehvi rehviparanduskomplektiga parandamine/rehvi täispumpamine

Rehviparanduskomplekti osad



- 1 Hermeetiku täitevoolik
- 2 Hermeetik
- 3 Õhu sisestamise voolik
- 4 Hermeetiku eemaldamise nupp
- 5 Hermeetiku kinnitus
- 6 Manomeeter
- 7 Positiivne (+) kaabel
- 8 Negatiivne (-) kaabel
- 9 Toitelüliti
- 10 Pumpamise nupp

Rehviparanduskomplekti asukoht

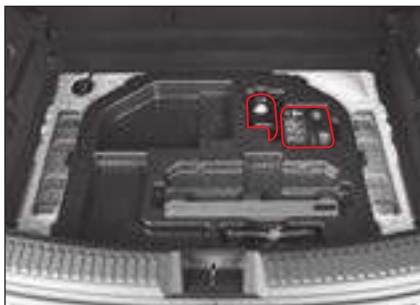

Rehviparanduskomplekt on pakiruumi tagaosa vasaku külje panipaigas koos OVM-tööriistadega.

Kontrollimine, kas tühja rehvi saab rehviparanduskomplektiga parandada või mitte

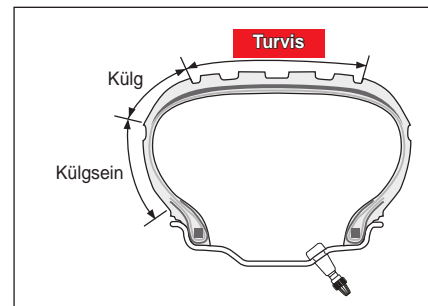

Kui rehvi on tühi kontrollige kõigepealt torke asukohta ja kasutage rehviparanduskomplekti alles pärast seda, kui olete hinnanud, kas torget saab parandada või mitte.

- Kui torke suurus on alla 6 mm, saab seda rehviparanduskomplektiga kasutada.



Hoiatus

- Ärge parandage rehvi rehviparanduskomplektiga, kui torge on rehwiseinad või rehvis on pragu. Sel juhul laske rehvi SsangYongi volitatud esinduses või mõnel teisel kvalifitseeritud asjatundjal kontrollida ja parandada.

Rehviparanduskomplekti tööpõhimõte

Peale hermeetiku sisestamist autoga sõites jaotub hermeetik rehvi sisepinnale, täites torke ja võimaldades ajutiselt sõita.



Tühja rehvi parandamine

Tühja rehvi saab rehviparanduskomplektiga järgnevalt parandada.

- 1 Võtke rehviparanduskomplekt pakiruumist välja.



- 2 Eemaldage kiirusepiiraja kleebis hermeetikukonteineri küljelt ja kinnitage roolile.



Hoiatus

- Kiirusepiiraja teavitab juhti, et rehvi on rehviparanduskomplektiga parandatud ja kiirust peab piirama. Ärge sõitke kiiremini kui 110 km/h.

- 3 Võtke hermeetiku täitevoolik hermeetiku anumast välja.



Hoiatus

- Kontrollige hermeetiku kehtivusaega. Kehtivusaeg on märgitud hermeetikuanuma ülaosale. Vahetage aegunud hermeetik uue vastu välja, kuna ajaga hermeetiku omadused halvenevad.
- Lugege hermeetiku kasutamise juhised enne hermeetiku kasutamist läbi.

Märkus

- Enne hermeetiku kasutamise loksutage seda hoolikalt.

- 4 Paigaldage hermeetiku anum täielikult kompressori korpusesse.



- 5 Eemaldage tühja rehvi ventiliilt kork.

- 6 Ühendage hermeetiku täitevoolik kindlalt õhuventiili külge.



5



Hoiatus

- Paranduskomplekti toitelüliti peab olema OFF asendis.

- 7 Võtke välja kompressori + (punane) / - (must) kaabel.



- 8 Ühendage + (punane) (1) kaabel auto akuga ja ühendage - (must) (2) kaabel.

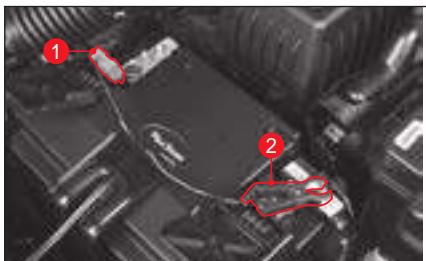

Hoiatus

- Olge kaablite ühendamisel ettevaatlik. Võivad tekkida sädemed.



Hoiatus

- Positiivse (+) ja negatiivse (-) klemmi vastupidine ühendamine võib akut ning rehviparanduskomplekti kahjustada. Ühendage kaablid õiges järjestuses.
- Kaablite eemaldamisel alustage negatiivsest (-) kaablist.

- 9 Käivitage mootor.



Hoiatus

- Parandage rehvi alati hästi ventileeritud kohas. Vastasel juhul võib see viia heitgaasidest lämbumiseni.

- 10 Kompressori sisselülitamiseks vajutage toitelülitile.

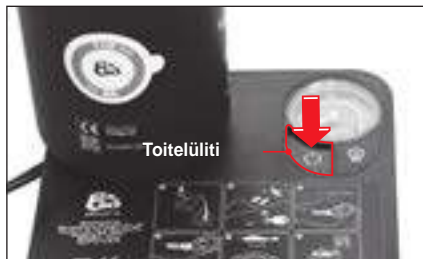

Hoiatus

- Ärge laske kompressorigil üle 10 sekundi järjest töötada. See võib põhjustada kompressori tõrkeid.

- 11 Oodake, kuni rõhk jõuab ettenähtud rõhuni (2,3 baari), kontrollides rõhku manomeetriga.





Hoiatus

- Kui ettenähtud rõhku ei saavutata 8 minuti jooksul, siis pumbake rehvi uuesti järgnevalt täis:
 1. Lõpetage rehviparanduskomplekti kasutamine ja eemaldage hermeetik kompressorist.
 2. Pange rehviparanduskomplekt oma kohale tagasi (pakiruumi tagaosas vasakul).
 3. Sõitke umbes 10 m madalal kiirusel, et hermeetik saaks rehvi sisepinnal ühtlaselt jaotuda.
 4. Paigaldage kompressori õhuvooli tühjale rehville.
 5. Ühendage kompressori toitekaabel auto akuga.
 6. Käivitage kompressori kasutamiseks mootor.
 7. Kasutage kompressorit kuni saavutate vajaliku rehvirõhu (2,3 bar).

Rehvi ületäitmisel vajage rehvirõhu kohandamiseks vajutage rõhuvabastusnupule.



- 12 Ettenähtud rehvirõhu saavutamisel lülitage rehviparanduskomplekt välja.



Hoiatus

- Kui rehvirõhk peale kompressori 10-minutilise töötamise ei tõuse, ei saa torget paranduskomplektiga parandada. Pöörduge auto abi poole.

- 13 Ühendage õhuvoolik rehvist lahti.
- 14 Paigaldage tühja rehvi ventiililt kork.
- 15 Jätke mootor seisma.
- 16 Eemaldage hermeetiku anum ja õhuvoolik paranduskomplektilt ja pange rehviparanduskomplekt hoiukohta tagasi (pakiruumi taga vasakul panipaigas).
- 17 Sõitke umbes 10 km madalal kiirusel, et hermeetik saaks rehvi sisepinnal ühtlaselt jaotuda.
- 18 Peatage auto ohutus kohas ja mõõtkite rehvirõhku manomeetriga.



Hoiatus

- Kasutage rehviparanduskomplekti ainult siis, kui rehvis on väike (umbes 6 mm) auk.
- Ärge kasutage rehviparanduskomplekti, kui torge on rehvi küljel või auk on liiga suur. Sel juhul laske oma auto SsangYongi volitatud esindusse või mõne teise kvalifitseeritud asjatundja juurde pukseerida ja parandada.
- Kui rehvi on rehviparanduskomplektiga parandatu, sõitke autoga kiirusel mitte üle 80 km/h.
- Rehviparanduskomplekti saab kasutada ainult ajutiseks parandamiseks. Maksimaalne vahemaa, mida saab hermeetikuga parandatud rehviga läbida, on umbes 200 km.
- Vibratsiooni tekkimisel või ebastabiilse roolimise ja sõidumüra tekkimisel peatage kohe auto. Laske oma auto SsangYongi volitatud esindusse või mõne teise kvalifitseeritud asjatundja juurde pukseerida ja parandada.



Hoiatus

- Ärge laske hermeetikule nahale sattuda. Hermeetiku nahale sattumisel peske see seebiveega maha.
- Hermeetiku anumate ei saa mitu korda kasutada. Ostke uus ja vahetage hermeetik välja.
- Ärge visake kasutatud hermeetiku anumate olmeprügi hulka. Viige see SsangYongi volitatud teenindusse.
- Ärge kasutage heakskiitmata hermeetikut, mis ei ole SsangYongi originaalhermeetik. See võib rehvirõhu hoiatussüsteemi andurit kahjustada.
- Vahetage hermeetikuga parandatud rehvi esimesel võimalusel SsangYongi volitatud teeninduses või mõne teise kvalifitseeritud asjatundja juures välja ja laske TPMS-i kontrollida.
☞ Vt „Rehvirõhu kontrollsüsteem (TPMS)* (lk.2-29)

Parandatud rehvi rõhku peab umbes 10 km läbimise järel kontrollima.

- 1 Võtke rehviparanduskomplekt pakiruumist välja.
- 2 Võtke rehvisparanduskomplektist välja õhuvoolik.
- 3 Eemaldage tühja rehvi ventiililt kork.
- 4 Ühendage rehviparanduskomplekti õhuvoolik rehvi ventiiliga.
- 5 Kontrollige rehvirõhku rehvirõhukomplekti manomeetriga.

Kui rehvirõhk on ettenähtud rehvirõhust kõrgem või madalam (2,3 bar), kohandage rehvirõhku rehventiili abil.



Hoiatus

- Kui rehvirõhku ei saa hoida, peatage auto kohe ja pöörduge SsangYongi volitatud esindaja või mõne teise kvalifitseeritud asjatundja poole.

Rehvi pumpamine

Kui rehvirõhk on ebapiisav, saate selle rehvirõhukomplekti abil täispumbata.

- 1 Võtke rehviparanduskomplekt pakiruumist välja.
- 2 Võtke rehvisparanduskomplektist välja õhuvoolik (1) ja toitekaabel (2).

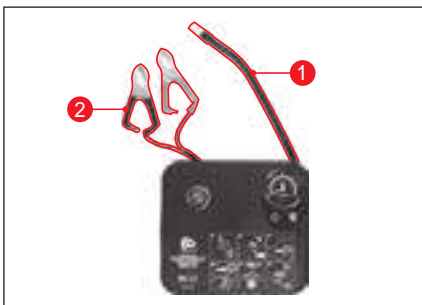

- 3 Eemaldage tühja rehvi ventililt kork.
- 4 Ühendage rehviparanduskomplekti õhuvoolik rehvi ventiiliga.

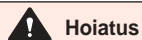

Hoiatus

- Paranduskomplekti toitelüliti peab olema OFF asendis.

- 5 Võtke välja kompressori + (punane) / - (must) juhe.

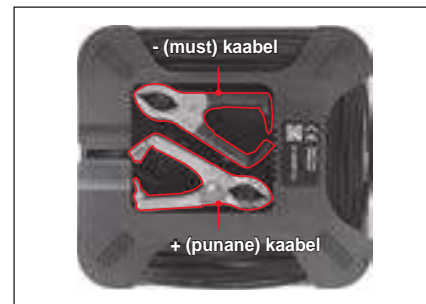

- 6 Ühendage + (punane) (1) kaabel auto akuga ja ühendage - (must) (2) kaabel.

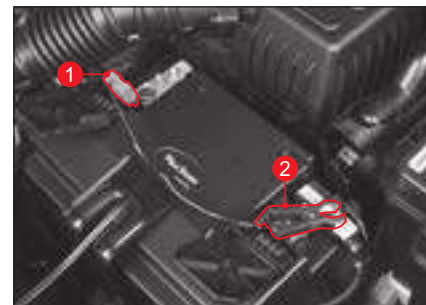

5

7 Käivitage mootor.



Hoiatus

- Parandage rehvi alati hästi ventileeritud kohas. Vastasel juhul võib see viia heitgaasidest lämbumiseni.

8 1 Kompressori sisselülitamiseks vajutage toitelülitile.

9 2 Oodake, kuni rõhk jõuab ettenähtud rõhuni (2,3 baari), kontrollides rõhku manomeetriga.



Rehvi ületäitmisel vajage rehvirõhu kohandamiseks vajutage rõhuvabastusnupule.



10 Soovitud rehvirõhuni jõudmisel vajutage väljalülitamiseks rehvirõhukomplekti toitelülitile (1).



Hoiatus

- Äрге laske kompressori üle 10 sekundi järjest töötada. See võib põhjustada kompressori tärkeid.

11 Jätke mootor seisma.

12 Ühendage õhuvoolik rehvist lahti.

13 Paigaldage tühja rehvi ventiililt kork.

14 Pange rehviparanduskomplekt pakiruumi taga vasakul asuvasse panipaika.

Varuratta väljavõtmine



Avage pakiruumi paneel ja võtke varuratas välja.



Hoiatus

- Varurehvi hoidikule paigaldamisel lukustage see kindlalt.
- Auto tungrauaga ülestõstmisel hoiduge auto vastu löömast. Muidu võite saada vigi.



Hoiatus

- Varurehv on mõeldud ainult hädaolukordadeks. Ärge kunagi kasutage seda tavasõidul. Peale varurehvi veljele paigaldamist viige oma auto SsangYongi volitatud esindaja või mõne teise kvalifitseeritud asjatundja juurde ja laske uue tavarehvi vastu välja vahetada.

Varuratta paigaldamine



- 1 Fikseerige auto tõkiskingade abil nii eest kui tagant paigale diagonaalselt vahetatava ratta vastas paiknev ratas.



Hoiatus

- Tühja rehvi vahetamisel peab alati rakendama seisupiduri.

- 2 Keerake rattamutrid rattavõtmeaga kaks-kolm pööret vastupäeva lahti.



Hoiatus

- Rattakilbi tagasi paigaldamisel paigaldage see täpselt õigesse asukohta.



Hoiatus

- Ärge mutreid rattalt veel eemaldage. Kui need on eemaldatud, võib ratas maha kukkuda. Sel juhul võite saada tõsiselt vigastada.
- Vabastage rattamutrid kahe-kolme pöörde võrra.
- Tühja rehvi vahetamisel peab alati rakendama seisupiduri.
- Fikseerige auto tõkiskingade abil nii eest kui tagant paigale diagonaalselt vahetatava ratta vastas paiknev ratas.

Esiratta vahetamine



Tungraua eesmine tõstepunkt

- 3 Paigaldage tungraud otse tõstepunkti alla nii, et tungraua ülaosa puutub tõstepunktiga kokku.



Hoiatus

- Tungrauda tuleks kasutada jäigal ja rõhtsal pinnal.
- Soovitame kasutada tükiskingi ning paluda kõigil ratta vahetamise ajaks autost lahkuda.
- Mitte keegi ei tohi kunagi ühtki oma kehaosa panna ainult tungrauale toetuva auto alla.
- Tungraua töökoormuse liimit on 1300 kg.

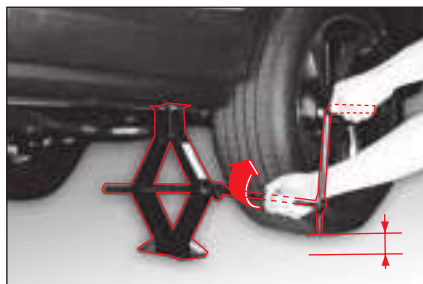
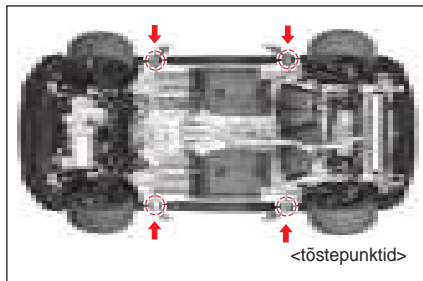

- 4 Pange kokku tungraud, tungraua pikendus ja rattavõti, nagu joonisel näidatud. Tõstke auto üles ühendatud rattavõtit päripäeva keerates, kuni rehvi on maapinnast umbes 3 cm kõrgusel.

- 5 Eemaldage rattamutrid käsitsi, kui auto on statsionaarne. Eemaldage kõik rattamutrid.



Hoiatus

- Ärge proovige tõsta autot üles enne, kui see on õiges asendis ja kindlustage nii auto kui maapind. See võib põhjustada tõsiseid vigastusi ja kahjustada autot.



- 6 Võtke ratas ära ja paigaldage ratas auto kere alla. See aitab vähendada ohtu, kui tungraud oma kohalt libiseb.

Tagaratta vahetamine



Pingutage rattamutrid 2-3 sammuga, nagu on joonisel näidatud.



7 Seejärel paigaldage varuratas ja keerake mutreid kuni varuratas ei ole enam lahti.



Hoiatus

- Keerates varuratast kinni kuni see ei ole enam lahtine, saate hoida ära varuratta kalde rattarummul, kuiratas maapinda puudutab.

8 Langetage auto ühendatud rattavõtit vastupäeva keerates, kuni rehvi maapinda puudutab. Eemaldage tundraud.



Hoiatus

- Kuna tundraud autot toetab, ärge kasutage liiga palju jõudu mutrite pingutamiseks. Vastasel juhul võib auto maha libistada ja võite viga saada.

9 Pingutage rattamutrid 2-3 sammuga, nagu on joonisel näidatud.

10 Peale varuratta paigaldamise pange tühi rehvi pakiruumi. Hoidke tundraud ja teised tööriistad oma hoiukohtades.



Ülepingutatud rattamutrid võivad kahjustuda. Ärge pingutage rattamutreid jalaga rattavõtmele astudes või abitoru kasutades üle.



Hoiatus

- Peale rehvi vahetamist ja umbes 1000 km läbimist pingutage mutrid üle.
- Rattamutrite pingutusmoment 120 ~ 140 Nm



Hoiatus

- Ärge sõitke varurattaga kiiremini kui 60 km/h.
- Varurehvi on mõeldud ainult hädaolukordadeks. Ärge kunagi kasutage seda tavasõidul. Peale varurehvi veljele paigaldamist viige oma auto SsangYongi volitatud esindaja või mõne teise kvalifitseeritud asjatundja juurde ja laske uue tavarehvi vastu välja vahetada.
- Valesti pingutatud rattamutritega võib ratas lahti tulla, tekitades ohtliku olukorra.
- Pingutage rattamutreid ettenähtud pöördemomendiga. Ratta auto alt ära tulemine võib põhjustada fataalse õnnetuse.
- Erinevate rehvide kasutamine võib muuta juhitavust. Kasutage kõigil ratastel kindlasti sama tootja sama suurust ja tüüpi rehve.

Ettevaatusabinõud rehvi vahetamisel



Hoiatus

► Enne rehvi vahetamist

- Lülitage sisse ohutule ja võtke teel ohutus kohas kõrvale. Parkige tugeval tasasel pinnal.
- Pange tungraud ettenähtud kohta. Ärge kunagi minge tungrauaga toetatud auto alla. Ärge kunagi tungrauaga toetatud autot käivitage või lükake.
- Laske sõitjatel autost väljuda ja suunake need liiklusest eemale ohutusse kohta.

► Rehvi vahetamisel

- Ärge pingutage kõiki mutreid samaaegselt. Pingutage rattamutrid diagonaalis 2 või 23 sammuga.
- Ärge kunagi kandke rattapoltidele või -mutritele õli või määret, kuna nii võite need ülepingutada.

► Peale rehvi vahetamist

- Kontrollige, parandage ja paigaldage vahetatud rehvi SsangYongi volitatud teeninduses või kvalifitseeritud rehviparandustöökohas.
- Paigaldage rehvi selle hoidikule. Kontrollige, kas varuratas on hoidikule turvaliselt lukustatud. Vastasel juhul võib tekkida müra või see võib süüdu ajal maha kukkuda. See võib põhjustada õnnetuse või tabada jalakäijat.
- Ära kukkunud reata on ohtlik nii autodele kui inimestele. Enne kontrollige rattamutrite pingutust ja rehvirõhku.
- Varuratas on mõeldud ainult hädaolukordadeks. Ärge sõitke varurattaga kiiremini kui 60 km/h.



Hoiatus

- Parandage või vahetage tühi rehvi. Hoidke varuratas korrektselt oma asukohas.
- Kontrollige enne sõitu rehvirõhku.
- TPMS-ga autol ei tööta varurattaga TPMS-hoiatustuli.



Hoiatus

- Pingutage rattamutrid peale 1000 km sõitmist uuesti üle.
- Sõitke varurattaga ainult kiirusel kuni 60 km/h (maksimaalne kiirus 80 km/h, maksimaalne vahemaa 200 km).
- Sõitke varurattaga 2H režiimis. 4H režiimis sõitmine võib ajamisüsteemi kahjustada.
- Kasutage kõigil ratastel kindlasti sama tootja sama suurust ja tüüpi rehve.

Liikumisvõimetu auto pukseerimine

- Autol pukseerimine

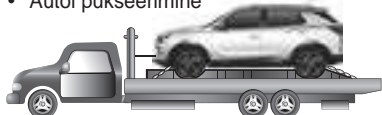

- Esirattad maas pukseerimine



Ratasplatvorm

- Tagarattad maas pukseerimine



Ratasplatvorm

Pukseerimisplatvormil pukseerimine

Parim pukseerimisviis on tõsta kogu auto pukseerimiskärule kõigi nelja rattaga. Kui see ei ole võimalik, pange esi- või tagarattad kärule, jättes teised rattad maapinnale.

Nelikveoga auto

Nelikveolise auto pukseerimisel ei tohi ükski ratas maapinnal olla.



Hoiatus

- Nelikveolise auto rattad ei tohi pukseerimisel kunagi maapinnal olla, sest nii võib jõuülekanne tõsiselt vigastada. See võib kahjustada tõsiselt käigukasti ja 4WD süsteemi.
- Kui autot peab mudast või liivast välja tõmbama, võite kasutada oma auto veoaasa. Kui siiski koormus on veoaasa jaoks liiga suur, võib veoaas, -köis või kett puruneda, tekitades tõsiseid vigastusi ja kahjustades autot.
- Auto kaitsmiseks peate kasutama korrektseid tõste- ja pukseerimistoiminguid. Kui vajate pukseerimist, pöörduge SsangYongi teeninduse või mõne teise kvalifitseeritud asjatundja poole.

Kaherattaveoga autod

Tagarattad maapinnal kärul transportimisel, nagu joonisel näidatud, ei ole lubatud hoida seisupidur vabastatud olekus.

Ärge pukseerige autot tagarattad maapinnal.



Hoiatus



- Ärge pukseerige tõstetropi tüüpi seadmetega, vastasel juhul võite kaitserauda või auto alumisi osasid kahjustada.
- Kui autot pukseeritakse veorattastega maapinnal, võib see käigukasti kahjustada.
- Olge ettevaatlik ja ärge pukseerimisel kaitserauda ning alumisi osasid kahjustage.

Kui pukseerimisauto ei ole saadaval (hädaolukorras)

Kui autot peab pukseerima ja pukseerimisautot ei võimalik kasutada, saate autot pukseerida veoaasa ja kõie abil.

Veoaasa paigaldamine

- 1 OMV-tööriistad hoitakse pakiruumis taga vasakul asuvas panipaigas.
- 2 Vajutage pukseeritava autol esikaitseraua küljel (1) ava kattele ja pukseerival autol tagaraua ava kattele.
- 3 Sisestage mõlemasse avasse veoaasad ja keerake need tugevalt kinni.

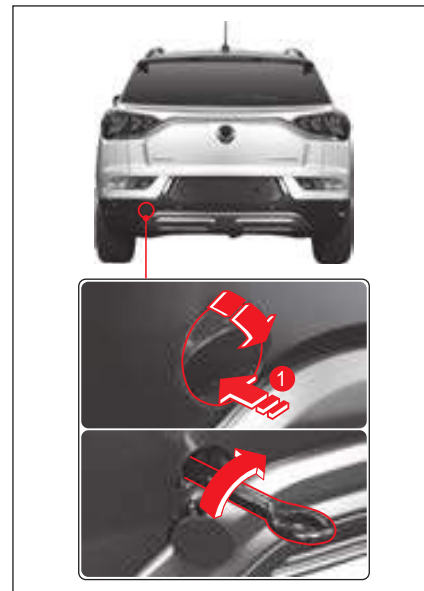
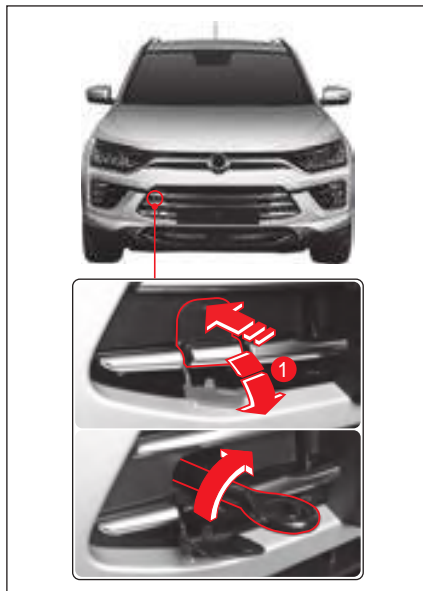

Veoköie kasutamine

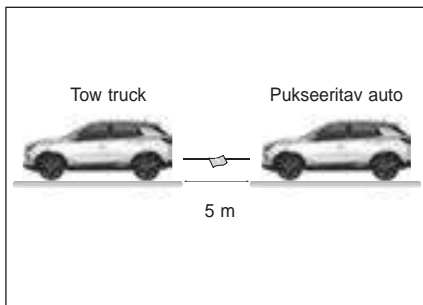

- 1 Ühendage veoköis veoaasa.
- 2 Siduge veoköie tähele pandavaks muutmiseks selle keskele lint või lapp.
- 3 Vabastage pukseeritava auto seisupidurja lülitage sisse N (neutraalne) käik.
- 4 Kui autot peab seisva mootoriga pukseerima, keerake süütelüliti ON asendisse.
- 5 Lülitage mõlemal autol sisse ohutuled.

- 6 Käivitage pukseeritava auto mootor ja alustage pukseerimist.

Pukseerimisköie pikkus peab olema alla 5 m ja kokku ei tohi kahe auto pikkus koos köiega ületada 25 m.

Pukseerige autot kiirusel kuni 5 km/h.

! Hoiatus

- Kasutage veoaasa ainult hädaolukorras lühikest vahemaad pukseerimisel. Hoiduge selle kasutamisest pikemaajalisel pikseerimisel.
- Kui soovite autot veoaasaga pukseerida, siis jälgige, et jõud rakenduks esi, taga ja horisontaalsuunas. Ärge võtke järsult paigalt, kuna see võib avaldada veoaasale liigset koormust. Nii võite veoköit või -ketti kahjustada, tekitades autole vigastusi.

! Hoiatus

- Hoiduge ebaotstarbekast pukseerimisest või pukseerimast autot, mis on raskem kui pukseeritav auto.
- Ärge püüdke autot pukseerida, kui teel on palju järske langusi või tõususid.
- Pidurite toime väheneb tunduvalt, kui mootor ei tööta. Ärge vajutage auto pukseerimisel piduripedaalile tugevamalt kui tavalisel.
- Pukseerige autot suunatud a ohutulesid kasutades.

Haagise vedamine

Teie auto on konstrueeritud sõiduautona, mistõttu käsitlemine, pidurdamine, vastupidavus ja kütusekulu haagise vedamisel muutub.

Teie ohutus ja rahulolu sõltub seadmete korrektsest kasutamisest. Hoideke seda ülekoormamast.

Haagise maksimaalne koormus sõltub ettenähtud kasutusest ja paigaldatud spetsiaalvarustusest. Enne üksikõik mille vedamist kontrollige, et autole oleks paigaldatud korrektsed seadmed.

Ssangyongi esindaja aitab teid veovarustuse hankimisel ja paigaldamisel.

Haagise koorem

Auto ja treileri korrektseks laadimiseks peate te teadma haagise täismassi ja haagisekonksu kaalu. Haagisetäismass on haagise enda mass koos konksu ja pagasi kaaluga.

Seda saate mõõta autokaalule sõites.

Haagise tiisli kaal on allapoole suunatud jõud, mis koormab haagist. Seda saab mõõta tavakaaluga.

Koormaga haagise (haagise täismass) mass ei tohi kunagi ületada haagise vedamise kandevõimet.

Lubatud haagise koormused kehtivad kallakutel 6,8% kuni 12,6% rakendatavale mootorijõudlusele.

Kui haagis on ühendatud, siis ei tohi tagatelje lubatud kandevõimet (koos reisijatega) ületada.

Kandevõime

(kg)

Mootor	Tüüp	Maksimaalne haagise kaal	Haagise tiisli kaal	
			Suurim lubatud tiisli vertikaalkoormus	Suurim lubatud haagisekonks
D16DTF (M/T)	piduritega	1 500	60	25
	piduriteta	500		
D16DTF (A/T)	piduritega	2 000	80	25
	piduriteta	750		
GSL	piduritega	1 500	60	25
	piduriteta	500		

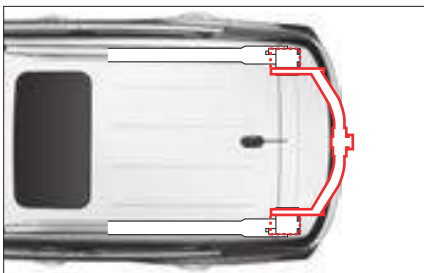
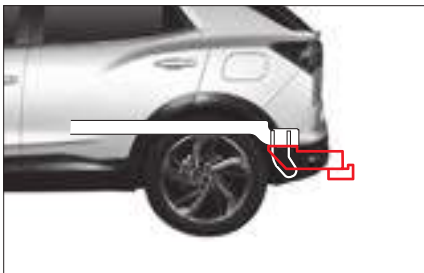

Kui otsustate vedada haagist

Tähtsad punktid:

- Võtke arvesse haagise ootsumist. Kontrollige haagise ootsumist haagise müüja juures.
- Kui teie uue auto läbisõit jääb alla 800 km, siis ärge haagist vedage. Kui te peate esimesel 800 km haagist vedama, ärge sõitke kiiremine kui 80 km/h ning ärge võtke kohalt täisgaasiga. Vastasel juhul võite mootorit ja teisi osasid kahjustada.
- Vedage haagist alati mõõduka kiirusega (alla 80 km/h).
- Te peate võtma arvesse haagise kaalu.
- Haagisekonksu kuulühenduse kaal sõltub koormast.
- See on piiratud vastavalt sõitjate, kaasa arvatud juht, arvule.

Haagisemass

Auto ja haagise ohtuse tagamiseks peate võtma peale maksimaalset koormust ka teisi tegureid.

Auto ja haagise ohtus sõltub sellest, kuidas te oma haagist kasutate. Auto kiirus, kallak, koorem, välistemperatuur ja haagise vedamise sagedus on samuti väga tähtsad. Teie auto liseseadmed mõjutavad samuti autot.

Tiisli vertikaalkoormus

Tiisli vertikaalkoormus on oluline näitaja, sest see mõjutab auto täismassi. See hõlmab ka auto tühimagi, haagise koormat ja sõitjate arvu. Lisaks sellele peate lisama tiisli massi.

Tiislimass ei tohi ületada 4% haagise kogukaalust. Kontrollige masse, kaaludes haagise ja tiisli eraldi. Kui massid ei ole sobivad, eemaldage midagi haagiselt.



Hoiatus

- **Ärge kunagi koormake haagise tagaosa rohkem kui esiosa. (Soovitus - esiosa: umbes 60%, tagaosa umbes 40%)**
- **Ärge kunagi ületage haagise või haagisevarustuse koormuspiiranguid. Valesti laaditud koorem võib autot kahjustada ja vigastusi põhjustada. See võib põhjustada vigastusi. Kontrollige masse ja koormusi üldkasutatava kaalul.**
- **Valesti laaditud haagis võib põhjustada auto üle kontrolli kaotamise.**

Haagise pidurid

Piduritega haagise puhul jälgige kõiki haagise tootja juhiseid. Ärge kunagi oma pidurisüsteemi muutke.

Haagise tuled

Järgige, et teie haagise tuled vastaksid kohalikele eeskirjadele.

Enne haagise vedamist kontrollige alati, kas tuled töötavad.

Rehvid

Haagise vedamisel jälgige, et teie rehvirõhk oleks korrektne.

Julgestustross

Kasutage alati haagise kinnitamisel julgestustrossi, et tiisel ei saaks haagise vallapääsemisel teele kukkuda. Järgige alati julgestustrossi tootja kasutusjuhiseid. Jätke alati piisav lõtk pööramiseks, kuid ärge laske sellel mööda maad lohiseda.

Pidurivedelik

Vahetage järgmistes olukordades pidurivedelikku iga 15 000 km järel.

- Haagise vedamisel.
- Mägisel või künklikul maastikul.

Automaatkäigukasti vedelik

Haagise sagedasemal vedamisel on vajalik palju sagedasem hooldus.

Nõuanded haagise vedamisel

Haagise vedamisel käitub auto tavasõidust erinevalt.

- Järgige hoolikalt järgnevaid ettevaatusmeetmeid:
- Harjutage eelnevalt pööramist, peatumist ja tagurdamist.
Ärge vedage haagist tihedas liikluses seni, kuni olete kindel, et suudate autot ja haagist kindlalt kontrollida.
- Enne sõidu alustamist veenduge, et haagise valgustid korrektselt töötaksid.
- Ärge sõitke kiiremini kui 90 km/h.
- Veenduge, et oleks piisavalt ruumi pööramiseks või järskudeks manöövriteks.
- Hoiduge järskudest paigalt võtmistest, kiirendamisest ja peatumisest.
- Vältige järske pöördeid või järske reavahetusi.
- Laske alati kellelgi tagurdamisel end juhendada.

- Jätke sobiv pidurdusmaa.
Pidurdusmaa suureneb haagise vedamisel.
- Hoiduge piduripedaali liiga pikalt all hoidmast või sagedasti vajutamast, sest see võib pidurid ülekuumendada ja nende toimimist halvendada.
- Blokeerige parkimisel alati auto ja haagise rattad. Rakendage seisupidur.
- Järsul kallakul parkimine ei ole soovitatav. Te ei tohiks tegelikult üldse kallakul parkida. Kui miski on valesti, nt haagise konks tuleb lahti, võib see inimesi vigastada ja autot ning haagist kahjustada.
- Tökiskingade eemaldamisel otse auto taga seismine on ohtlik. Pidurite või haagisekonksu libisemisel võib auto hakata tagasi veerema. Tökiskingade eemaldamisel seiska auto küljel.
- Võtke arvesse haagise tootja juhiseid.

Mägedes sõitmine

Vähendage enne mäest laskumist kiirust ja vahetage käik alla. Vastasel korral peate võib-olla niivõrd palju pidurdama, et pidurid kuumenevad üle ega toimi enam tõhusalt.

Pikal tõusul vahetage alla ja aeglustage, et mootor ja käigukast ei kuumeneks üle.

Märkus

- **Haagise järskudel kallakute (ei ületa 12%) vedamisel pöörake tähelepanu mootori jahutusvedeliku temperatuurinäidikule vältimaks mootori ülekuumenemist. Kui näidik sattub „H“ alasse, peatage oma auto ohutus kohas ja laske mootoril mahajahtumiseks tühikäigul töötada. Kui mootor on piisavalt jahtunud, võite sõitu jätkata.**
- **Mootori ja käigukasti ülekuumenemise vältimiseks peate kontrollima sõidukiirust vastavalt haagise massile ja mäe kallakule.**

Kaldpinnal parkimine

Te ei tohiks tegelikult üldse kallakul parkida. Kui miski läheb valesti, võib auto hakata veerema. Kui haagisega auto või vallapääsenud haagis hakkab ootamatult veerema, võivad nii auto kui haagis tõsiselt viga saada.

Kui haagisega kaldpinnal parkimine on vältimatu, siis tehke seda järgmiselt:

- 1 Rakendage pidurid, kuid ärge lülitage veel sisse P (parkimine) käiku.
- 2 Laske kellelgi panna rataste taha tõkiskingad.
- 3 Kui tõkiskingad on paigaldatud, vabastage pidur, laskmaks koormuse kanda tõkiskingadele.
- 4 Seejärel vajutage piduripedaal alla. Rakendage seisupidur ja lülitage sisse P (parkimine) (automaatkäigukast) või esimene või tagurdamise käik (manuaalkäigukast).
- 5 Vabastage piduripedaal.

Kallakul sõidu alustamine

- 1 Vajutage alla piduripedaal ja hoidke seda alla kuni:
 - Käivitite mootori.
 - Lülitate sisse käigu
 - Vabastate seisupiduri.
- 2 Seejärel vabastage piduripedaal.
- 3 Sõitke aeglaselt, kuni haagis pidurid vabastab tõkiskingad.
- 4 Peatuge ja paluge kellelgi tõkiskingad autosse tuua.

Hooldus haagise vedamisel

Kui veate sageli haagist, tuleb autot tihemini hooldada. Vaadake selles osas hooldusgraafikut. Haagise vedamisel on eriti tähtis jälgida mootoriõli, piduriklotse- ja kettaid, automaatkäigukasti vedelikku. Kõike seda on kirjeldatud käesolevas raamatus. Aineloomendi abil leiate kõik olulised punktid kiiresti üles. Haagist vedades oleks mõistlik need enne reisile minekut läbi vaadata

Kontrollige perioodiliselt haagise mutrite ja poltide pingutust.

Auto peatamine rikke korral

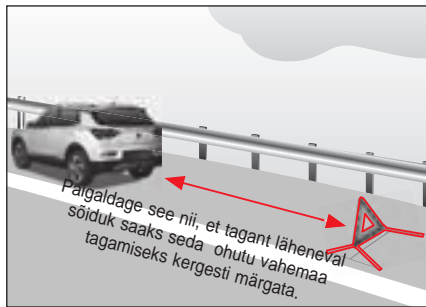

Kui sõidu ajal tekkib rike, ärge sattuge paanikasse ja toimige järgnevalt.

- 1 Lülitage sisse ohutuled.
- 2 Peatage ohutus kohas.
- 3 Paigaldage ohukolmnurk.

Koht, kus läheneva auto juht saab ohukolmnurka kergesti märgata, on 100 m autost päeva ajal ja 200 m öösel.

Paigaldage öösel lisaks märgutuli.

- 4 Viige sõitjad ohutusse kohta.
- 5 Pöörduge autoabi poole.

Kui sõidu ajal juhtub õnnetus, ärge sattuge paanikasse ja toimige järgnevalt.

- 1 Lülitage sisse ohutuled.
- 2 Peatage ohutus kohas.
- 3 Paigaldage ohukolmnurk.
Koht, kus läheneva auto juht saab ohukolmnurka kergesti märgata, on 100 m autost päeva ajal ja 200 m öösel.
Paigaldage öösel lisaks märgutuli.
- 4 Viige sõitjad ohutusse kohta.
- 5 Kui keegi sai viga, andke talle esmaabi ja kutsuge kiirabi.
- 6 Helistage hädaabinumbri.
- 7 Isegi väikese õnnetuse korral pöörduge kindlasti arsti poole.

Avarii või rike kiirteel

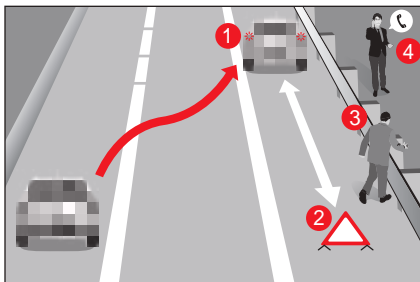

Kiirteel avarii või rikke korral peatamisel toimige järgmise õnnetuse ärahoidmiseks järgnevalt.

- 1 Lülitage kohe sisse ohutuled ja viige auto maantee serva (1).
- 2 Paigaldage auto taha ohukolmnurk (2).
(Paigaldage öösel lisaks märgutuli)
- 3 Juht ja sõitjad peavad autost väljuma ja seisma teepiirde taga (3).
- 4 Vajadusel helistage hädaabinumbri.

Tulekahju korral

Kui sõidu ajal tekkib tulekahju, ärge sattuge paanikasse ja toimige järjekorras.

- 1 Lülitage sisse ohutuled.
- 2 Peatuge kohe ohutus kohas ja seisake mootor.
- 3 Kasutage tule kustutamiseks tulekustutit.
- 4 Kui te tuld ei saa kustutada, helistage hädaabinumbrile.
Sel juhul hoiduge autost ohutusse kaugusesse.



Hoiatus

- Avari korral võib kütuseleke tulekahju põhjustada. Seisake kohe mootor ja hoidke kõik süttivad esemed autost eemal.



Tulekustuti paigaldamine autosse

Hoidke tulekustutit autos, sest see on tulekahju korral vajalik.

Kuidas tulekustutit kasutada

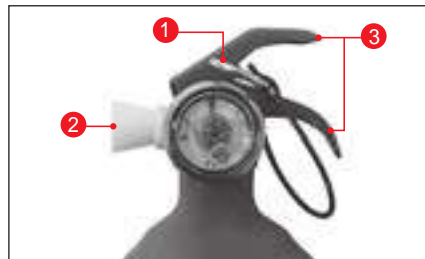

- 1 Eemaldage ohutustiht (1).
- 2 Pöörake tulekustuti otsik (2) leegi suunas.
- 3 Hoidke käepidemest (3) ja pihustage leegi suunas, tehes edasi-tagasi liigutusi.

Tulekustuti kontrollimine ja hooldamine

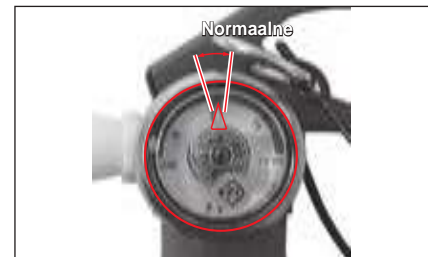

- Kontrollige vähemalt korra kuus, kas näidiku osuti on normaalses vahemikus. Kui rõhk on vähenenud või märkate midagi muud ebatavalist, laske tulekustutit kohe hooldada.
- Tulekustuti kasutusaeg on umbes 5 aastat, kui seda normaalselt hooldatakse. Peale 5 aastat peate laskma selle ülevaadata iga 2 aasta järel.
- Peale tulekustuti kasutamise laske kindlasti keemiline pulber (ABC pulber) tulekustutist täielikult välja ja täitke tulekustuti uuesti. Selle pikemaks ajaks seisma jätmisel muutub pulber kõvaks ja tulekustutit ei saa enam kasutada. Raputage tulekustutit aega-ajalt.

Ärge sattuge paksu lumega paanikasse ja toimige järgnevalt.

- Kuulake alati liiklusteateid ja kasutage kiirtee infot.
- Sõitke kurvilisel teel, ülesmäge või sillal aeglaselt.
- Hoiduge tee serva parkimast, kuna see takistab lumepuhastust.
- Kui olete sunnitud auto maha jätma, jätke sinna kindlasti oma kontaktandmed.
- Sõitke aeglaselt, hoides autodega ohutut pikivahet.
- Hoiduge pidurite kasutamisest ja peatage auto, vähendades kiirust mootoriga pidurdades.
- Väljalasketoru ummistuse vältimiseks eemaldage auto ümbert lund sagedasti

<https://www.allcarpdfmanuals.com/>

6. Perioodiline kontrollimine ja hooldus

Vajalikud perioodilised kontrollid ja hooldus hoiavad auto turvalisena ning tagavad meeldiva sõidu.

Hooldusgraafik - diiselmootor (EL)

* Kasutage ainult Ssangyongi originaalvaruosasid.

Auto õigeaegse hooldamise eest ning hooldust töendava dokumentatsiooni säilitamise eest vastutab auto omanik. Dokumente, mis tõendavad auto nõuetekohast hooldamist vastavalt käesoleva peatüki hooldusgraafikule, tuleks alles hoida.

Süsteem	Hooldevahemik	Läbisõit või kuud (mis saabub esimesena)								
		x1000 km	20	40	60	80	100	120	140	160
		x1000 miili	12,5	25	37,5	50	62,5	75	87,5	100
	Kuud	12	24	36	48	60	72	84	96	

Mootor

Generaatoririhm	K	K	K	K	K	K	K	K	K
* Mootoriõli ja õlifiltri vahetamine * ¹ (1)* (3)* (4)*	V	V	V	V	V	V	V	V	V
	Lühem hooldevahemik rasketes tingimustes sõitmisel								
Jahutussüsteemi voolik ja ühendused	K	K	K	K	K	K	K	K	K
Mootori jahutusvedelik (3)* (4)	Vahetage iga 200 000 km või 5 aasta järel. Kontrollige ja vajadusel lisage.								
Kütusefilter (1)*	K	V	K	V	K	V	K	V	V
	Hoiatustule süttimisel eemaldage vesi kütusefiltrist								
Kütusevoolikud ja ühendused	K	K	K	K	K	K	K	K	K
Õhufilter (2)*	K	V	K	V	K	V	K	V	V
	Lühem hooldevahemik rasketes tingimustes sõitmisel								

Graafiku sümbolid:

K- Kontrollige süsteemi ja sellega seotud osasid. Vajadusel korrigeerige, puhastage, lisage, reguleerige või vahetage

*¹ Kontrollige mootori õlitaset ja otsige õlitussüsteemi lekkeid iga 3000 km järel ja enne iga pikka reisi.

R- Asendage või vahetage.

(1)* Autot kasutatakse rasketes tingimustes:

Lühendage hooldevahemikku.

- Sage peatumise ja paigalt võtmisega sõitmine, pikad tühikäiguajad, lühisõidud alla 6 km, lühisõidud külma ilmaga alla 16 km

Sõitmine mägisel või künklikul maastikul, liivasel või tolmusel alal

- Suure koormusega sõitmine, nagu haagise vedamine

- Kasutamine taksona, patrullautoga, kullerina (pikaajalised tühikäigud ja pidev madalal kiirusel sõitmine)

(2)* Kui autot kasutatakse rasketes, tolmustes või liivastes tingimustes, saastunud alal või maastikusõidul, siis kontrollige sagedasti õhupuhastajat ja vahetuse vahetage.

(3)* Tolmustes tingimustes sõites on vajalik sagedane hooldus.

(4)* Vt „Soovitatud vedelikud, jahutusvedelikud ja määrdeained“.

Süsteem	Hooldevahemik	Läbisõit või kuud (mis saabub esimesena)								
		x1000 km	20	40	60	80	100	120	140	160
		x1000 miili	12,5	25	37,5	50	62,5	75	87,5	100
	Kuud	12	24	36	48	60	72	84	96	

Šassii ja kere

Väljalasketorud ja paigaldused	K	K	K	K	K	K	K	K	K
Piduri-/siduriõli (3)*	Vahtage iga 2 aasta järel (kontrollige sagedamini)								
Seisupidur/piduriklotsid (ees ja taga) (4)*	K	K	K	K	K	K	K	K	K
Pidurivoolikud ja ühendused (sealhulgas võimendi)	K	K	K	K	K	K	K	K	K
Manuaalkäigukasti õli (5)*	Kontrollige ja lisage iga 60 000 km (või 3 aasta) järel (Rasked sõidutingimused: Vahtage iga 120 000 km järel)								
Siduri- ja piduripedaali lõtk	K	K	K	K	K	K	K	K	K
Jõuülekanne õli (6)*	(Rasked sõidutingimused: Vahtage iga 60 000 km järel)								
Tagatelje õli	Kontrollige iga 20 000 km järel, vahtage iga 100 000 km järel (kontrollige sagedalt õlilekkeid)								
Automaatkäigukasti õli (6)*	Rasketes tingimustes vahtage iga 100 000 km järel								
Kontrollige alumise poldi-kruvi lõtku/pingutust ja kuulühenduse määre lekkeid šassiil ja kerel (6)*	Kontrollige sagedalt ja vajadusel reguleerige või vahtage välja								

Graafiku sümbolid:

K - Kontrollige süsteemi ja sellega seotud osasid. Vajadusel korrigeerige, puhastage, lisage, reguleerige või vahtage

R - Asendage või vahtage.

(3)* Vt „Soovitatud vedelikud, jahutusvedelikud ja määrdeained“.

(4)* Sagedasem hooldus on vajalik, kui autot kasutatakse ühel järgnevatest tingimustest:

- Tihedas linnaliikluses, kus välistemperatuur on regulaarselt 32°C (90°F) või kõrgem
- Mägisel või künklikul maastikul
- Sagedane haagisevedamine
- Kasutamine takso, politseiauto või kullerautona

(5)* Kontrollige ja lisage iga 60 000 km (või 3 aasta) järel

Normaalsed sõidutingimused: Lisage vajadusel
(Rasked sõidutingimused: Vahtage iga 120 000 km järel)

(6)* Autot kasutatakse rasketes tingimustes: Lühendage hooldevahemikku.

- Haagise vedamine või maastikusõit (kontrollige vedelikulekkeid)
- Kasutamine taksona, patrullautoga, kullerina (pikaajalised tühikäigud ja pidev madalal kiirusel sõitmine)
- Sagedane peatumine ja paigalt võtmine, pikaajalise tühikäigud, lühisõidud
- Sõitmine mägisel või künklikul maastikul, liivasel või tolmusel alal
- Sagedane kiirusel üle 170 km/h sõitmine
- Sagedane tihedas liikluses temperatuuril üle 32°C sõitmine

Süsteem	Hooldevahemik	Läbisõit või kuud (mis saabub esimesena)								
		x1000 km	20	40	60	80	100	120	140	160
		x1000 miili	12,5	25	37,5	50	62,5	75	87,5	100
		Kuud	12	24	36	48	60	72	84	96

Šassii ja kere

Rehvide seisukord ja rehvirõhk	Kontrollige sagedalt ja vajadusel reguleerige või vahetage välja							
Rataste joondus (7)*	Kontrollige, kui märkate kõrvalekaldeid							
Rool ja ühendused	K	K	K	K	K	K	K	K
Välise kuulühenduse kontrollimine ja vahetamine	K	K	K	K	V	K	K	K
Võlli muhvid (8)*	K	K	K	K	K	K	K	K
Turvavööd, pandlad ja ankrud	K	K	K	K	K	K	K	K
Määrdelukud, hinged ja kapoti riiv	Kontrollige sagedalt ja vajadusel reguleerige või vahetage välja							
Rattalaagri määre	K	K	K	K	K	K	K	K
Tiivikvõlli määre - ees/taga (9)*	K	K	K	K	K	K	K	K
Kliimaseadme filter (10)*	V	V	V	V	V	V	V	V
	Lühem hooldevahemik rasketes tingimustes sõitmisel							

Graafiku sümbolid:

K - Kontrollige süsteemi ja sellega seotud osasid. Vajadusel korrigeerige, puhastage, lisage, reguleerige või vahetage

R - Asendage või vahetage.

(7)* Vajadusel tõstke rattad ümber ja tasakaalustage veljed.

(8)* Peale maastikusõitu peab veovõlli muhve kontrollima

(9)* Rasketes tingimustes sõites kontrollige tiivikvõlli määret iga 5000 km või 3 kuu järel.

- Maastikusõidul või tolmustel teedel

- Tihedas linnaliikluses, kus välistemperatuur on regulaarselt 32°C (90°F) või kõrgem

- Mägisel või künklikul maastikul

(10)* Kliimaseade rasketes tingimustes

- Saastunud piirkonnas või maastikusõidul, kliimaseadme või kütte pikaajalisel töötamisel

Hooldusgraafik - diiselmootor (GEN)

* Kasutage ainult Ssangyongi originaalvaruosasid.

Auto õigeaegse hooldamise eest ning hooldust tõendava dokumentatsiooni säilitamise eest vastutab auto omanik. Dokumente, mis tõendavad auto nõuetekohast hooldamist vastavalt käesoleva peatüki hooldusgraafikule, tuleks alles hoida.

Süsteem	Hooldevahemik	Läbisõit või kuud (mis saabub esimesena)								
		x1000 km	15	30	45	60	75	90	105	120
		x1000 miili	10	20	30	40	50	60	70	80
	Kuud	12	24	36	48	60	72	84	96	

Mootor

Generaatoririhm	K	K	K	K	K	K	K	K	K
* Mootoriõli ja õlifiltri vahetamine * ¹ (1)* (3)* (4)* (11)* (Esmane vahetus: 7500 km)	V	V	V	V	V	V	V	V	V
Jahutusüsteemi voolik ja ühendused	K	K	K	K	K	K	K	K	K
Mootori jahutusvedelik (3)* (4)	Vahetage iga 200 000 km või 5 aasta järel. Kontrollige ja vajadusel lisage.								
Kütusefilter (1)*	K	V	K	V	K	V	K	V	V
Kütusevoolikud ja ühendused	K	I	I	I	I	I	I	I	I
Õhufilter (2)*	K	V	K	V	K	V	K	V	V

Graafiku sümbolid:

K - Kontrollige süsteemi ja sellega seotud osasid. Vajadusel korrigeerige, puhastage, lisage, reguleerige või vahetage

*1 Kontrollige mootori õlitaset ja otsige õlitussüsteemi lekkeid iga 3000 km järel ja enne iga pikka reisi.

R - Asendage või vahetage.

(1)* Autot kasutatakse rasketes tingimustes:

Lühendage hooldevahemikku.

- Sage peatumise ja paigalt võtmisega sõitmine, pikad tühikäiguajad, lühisõidud alla 6 km, lühisõidud külma ilmaga alla 16 km

Sõitmine mägisel või künklikul maastikul, liivasel või tolmusel alal

- Suure koormusega sõitmine, nagu haagise vedamine

- Kasutamine taksona, patrullautoga, kullerina (pikaajalised tühikäigud ja pidev madalal kiirusel sõitmine)

(2)* Kui autot kasutatakse rasketes, tolmustes või liivastes tingimustes, saastunud alal või maastikusõidul, siis kontrollige sagedasti õhupuhastajat ja vahetuse vahetage.

(3)* Tolmustes tingimustes sõites on vajalik sagedane hooldus.

(4)* Vt „Soovitatud vedelikud, jahutusvedelikud ja määrdeained“.

(11)* EURO5 või EURO6 emissioonide määrase riikides:

Esmane vahetus 15 000 km (rasketes tingimustes: 7500 km)

Süsteem	Hooldevahemik	Läbisõit või kuud (mis saabub esimesena)								
		x1000 km	15	30	45	60	75	90	105	120
		x1000 miili	10	20	30	40	50	60	70	80
	Kuud	12	24	36	48	60	72	84	96	

Šassii ja kere

Väljalasketorud ja paigaldused	K	I	I	I	I	I	I	I	I
Piduri-/siduriõli (3)*	Vahetage iga 2 aasta järel (kontrollige sagedamini)								
Seisupidur/piduriklotsid (ees ja taga) (4)*	K	I	I	I	I	I	I	I	I
Piduri- ja piduripedaali ühendused (sealhulgas võimendi)	K	I	I	I	I	I	I	I	I
Manuaalkäigukasti õli (5)*	Kontrollige ja lisage iga 60 000 km (või 3 aasta) järel (Rasked sõidutingimused: Vahetage isa 120 000 km järel)								
Siduri- ja piduripedaali lõtk	K	I	I	I	I	I	I	I	I
Jõuülekanne õli (6)*	K	I	I	I	I	I	I	I	I
	(Rasked sõidutingimused: Vahetage iga 60 000 km järel)								
Tagatelje õli	Kontrollige iga 15000 km järel, vahetage iga 100 000 km järel (kontrollige sagedalt õlilekkeid)								
Automaatkäigukasti õli (6)*	Rasketes tingimustes vahetage iga 100 000 km järel								
Kontrollige alumise poldi-kruvi lõtku/pingutust ja kuulühenduse määre lekkeid šassii ja kerel (6)*	Kontrollige sagedalt ja vajadusel reguleerige või vahetage välja								

Graafiku sümbolid:

K- Kontrollige süsteemi ja sellega seotud osasid. Vajadusel korrigeerige, puhastage, lisage, reguleerige või vahetage

R- Asendage või vahetage.

(3)* Vt „Soovitatud vedelikud, jahutusvedelikud ja määrdeained“.

(4)* Sagedasem hooldus on vajalik, kui autot kasutatakse ühel järgnevatest tingimustest:

- Tihedas linnaliikluses, kus välistemperatuur on regulaarselt 32°C (90°F) või kõrgem
- Mägisel või künklikul maastikul
- Sagedane haagisevedamine
- Kasutamine takso, politseiauto või kullerautona

(5)* Kontrollige ja lisage iga 60 000 km (või 3 aasta) järel

Normaalsed sõidutingimused: Lisage vajadusel
(Rasked sõidutingimused: Vahetage isa 120 000 km järel)

(6)* Autot kasutatakse rasketes tingimustes: Lühendage hooldevahemikku.

- Haagise vedamine või maastikusõit (kontrollige vedelikulekkeid)
- Kasutamine taksona, patrullautoga, kullerina (pikaajalised tühikäigud ja pidev madalal kiirusel sõitmine)
- Sagedane peatumine ja paigalt võtmine, pikaajalise tühikäigud, lühisõidud
- Sõitmine mägisel või künklikul maastikul, liivasel või tolmusel alal
- Sagedane kiirusel üle 170 km/h sõitmine
- Sagedane tihedas liikluses temperatuuril üle 32°C sõitmine

Süsteem	Hooldevahemik	Läbisõit või kuud (mis saabub esimesena)								
		x1000 km	15	30	45	60	75	90	105	120
		x1000 miili	10	20	30	40	50	60	70	80
		Kuud	12	24	36	48	60	72	84	96

Šassii ja kere

Rehvide seisukord ja rehvirõhk	Kontrollige sagedalt ja vajadusel reguleerige või vahetage välja							
Rataste joondus (7)*	Kontrollige, kui märkate kõrvalekaldeid							
Rool ja ühendused	K	I	I	I	I	I	I	I
Välise kuulühenduse kontrollimine ja vahetamine	K	I	I	I	I	V	K	K
Võlli muhvid (8)*	K	I	I	I	I	I	I	I
Turvavööd, pandlad ja ankrud	K	I	I	I	I	I	I	I
Määrdelukud, hinged ja kapoti riiv	Kontrollige sagedalt ja vajadusel reguleerige või vahetage välja							
Rattalaagri määre	K	I	I	I	I	I	I	I
Tiivikvõlli määre - ees/taga (9)*	K	I	I	I	I	I	I	I
Kliimaseadme filter (10)*	V	V	V	V	V	V	V	V
	Lühem hooldevahemik rasketes tingimustes sõitmisel							

Graafiku sümbolid:

K - Kontrollige süsteemi ja sellega seotud osasid. Vajadusel korrigeerige, puhastage, lisage, reguleerige või vahetage

R - Asendage või vahetage.

(7)* Vajadusel tõstke rattad ümber ja tasakaalustage veljed.

(8)* Peale maastikusõitu peab veovõlli muhve kontrollima

(9)* Rasketes tingimustes sõites kontrollige tiivikvõlli määret iga 5000 km või 3 kuu järel.

- Maastikusõidul või tolmustel teedel

- Tihedas linnaliikluses, kus välistemperatuur on regulaarselt 32°C (90°F) või kõrgem

- Mägisel või künklikul maastikul

(10)* Kliimaseade rasketes tingimustes

- Saastunud piirkonnas või maastikusõidul, kliimaseadme või kütte pikaajalisel töötamisel

Hooldusgraafik (rasketes tingimustes) - diiselmootor

* Kasutage ainult Ssangyongi originaalvaruosasid.

Auto õigeaegse hooldamise eest ning hooldust tõendava dokumentatsiooni säilitamise eest vastutab auto omanik. Dokumente, mis tõendavad auto nõuetekohast hooldamist vastavalt käesoleva peatüki hooldusgraafikule, tuleks alles hoida.

Süsteem \ Hooldevahemik	Läbisõit või kuud (mis saabub esimesena)								
	x1000 km	7,5	15	22,5	30	37,5	45	52,5	60
	Kuud	6	12	18	24	30	36	42	48

Mootor

Generaatoririhm	K	I	I	I	I	I	I	I	I
* Mootoriõli ja õlifiltri vahetamine * ¹ (1)* (3)* (4)*	V	V	V	V	V	V	V	V	V
Jahutussüsteemi voolik ja ühendused	K	I	I	I	I	I	I	I	I
Mootori jahutusvedelik (3)* (4)	Vahetage iga 100000 km või 3 aasta järel. Kontrollige ja vajadusel lisage.								
Kütusefilter (1)*	K	V	K	V	K	V	K	V	V
	Hoiatustule süttimisel eemaldage vesi kütusefiltrist								
Kütusevoolikud ja ühendused	K	I	I	I	I	I	I	I	I
Õhufilter (2)*	K	V	K	V	K	V	K	V	V
	Lühem hooldevahemik rasketes tingimustes sõitmisel								

Graafiku sümbolid:

K- Kontrollige süsteemi ja sellega seotud osasid. Vajadusel korrigeerige, puhastage, lisage, reguleerige või vahetage

*1 Kontrollige mootori õlitaset ja otsige õlitussüsteemi lekkeid iga 3000 km järel ja enne iga pikka reisi.

R- Asendage või vahetage.

(1)* Autot kasutatakse rasketes tingimustes:
Lühendage hooldevahemikku.

- Sage peatumise ja paigalt võtmisega sõitmine, pikad tühikäiguajad,

lühisõidud alla 6 km, lühisõidud külma ilmaga alla 16 km

Sõitmine mägisel või künklikul maastikul, liivasel või tolmusel alal

- Suure koormusega sõitmine, nagu haagise vedamine

- Kasutamine taksona, patrullautoga, kullerina (pikaajalised tühikäigud ja pidev madalal kiirusel sõitmine)

(2)* Kui autot kasutatakse rasketes, tolmustes või liivastes tingimustes, saastunud alal või maastikusõidul, siis kontrollige sagedasti õhupuhastajat ja vahetuse vahetage.

(3)* Tolmustes tingimustes sõites on vajalik sagedane hooldus.

(4)* Vt „Soovitatud vedelikud, jahutusvedelikud ja määrdeained“.

Süsteem	Hooldevahemik	Läbisõit või kuud (mis saabub esimesena)								
		x1000 km	7,5	15	22,5	30	37,5	45	52,5	60
		Kuud	6	12	18	24	30	36	42	48

Šassii ja kere

Väljalasketorud ja paigaldused	K	I	I	I	I	I	I	I	I
Piduri-/siduriõli (3)*	Vahetage iga 1 aasta järel (kontrollige sagedamini)								
Seisupidur/piduriklotsid (ees ja taga) (4)*	K	I	I	I	I	I	I	I	I
Pidurivoolikud ja ühendused (sealhulgas võimendi)	K	I	I	I	I	I	I	I	I
Manuaalkäigukasti õli (5)*					K				I
Siduri- ja piduripedaali lõtk	K	I	I	I	I	I	I	I	I
Jõuülekande õli (6)*	K	I	I	I	I	I	I	I	V
Tagatelje õli	Kontrollige iga 7500 km järel, vahetage iga 50000 km järel (kontrollige sagedalt õlilekkeid)								
Automaatkäigukasti õli (6)*	Rasketes tingimustes vahetage iga 100 000 km järel								
Kontrollige alumise poldi-kruvi lõtku/pingutust ja kuulühenduse määre lekkeid šassii ja kerel (6)*	Kontrollige sagedasti ja vajadusel reguleerige või vahetage välja (iga 100 000 km järel vahetage välja ainult kuulühendus)								

Graafiku sümbolid:

K - Kontrollige süsteemi ja sellega seotud osasid. Vajadusel korrigeerige, puhastage, lisage, reguleerige või vahetage

R - Asendage või vahetage.

(3)* Vt „Soovitatud vedelikud, jahutusvedelikud ja määrdeained“.

(4)* Sagedasem hooldus on vajalik, kui autot kasutatakse ühel järgnevatest tingimustest:

- Tihedas linnaliikluses, kus välistemperatuur on regulaarselt 32°C (90°F) või kõrgem
- Mägisel või künklikul maastikul
- Sagedane haagisevedamine
- Kasutamine takso, politseiauto või kullerautona

(5)* Kontrollige ja lisage iga 30000 km (või 2 aasta) järel

Normaalsed sõidutingimused: Lisage vajadusel
(Rasketes sõidutingimustes: Vahetage isa 120 000 km järel)

(6)* Autot kasutatakse rasketes tingimustes: Lühendage hooldevahemikku.

- Haagise vedamine või maastikusõit (kontrollige vedelikulekkeid)
- Kasutamine taksona, patrullautoga, kullerina (pikaajalised tühikäigud ja pidev madalal kiirusel sõitmine)
- Sagedane peatumine ja paigalt võtmine, pikaajalise tühikäigud, lühisõidud
- Sõitmine mägisel või künklikul maastikul, liivasel või tolmusel alal
- Sagedane kiirusel üle 170 km/h sõitmine
- Sagedane tihedas liikluses temperatuuril üle 32°C sõitmine

Süsteem	Hooldevahemik	Läbisõit või kuud (mis saabub esimesena)								
		x1000 km	7,5	15	22,5	30	37,5	45	52,5	60
		Kuud	6	12	18	24	30	36	42	48

Šassii ja kere

Rehvide seisukord ja rehvirõhk (7)*	Kontrollige sagedalt ja vajadusel reguleerige või vahetage välja							
Rataste joondus (7)*	Kontrollige, kui märkate kõrvalekaldeid							
Rool ja ühendused	K	K	K	K	K	K	K	K
Välise kuulühenduse kontrollimine ja vahetamine	K	K	K	K	K	V	K	K
Võlli muhvid (8)*	K	K	K	K	K	K	K	K
Turvavööd, pandlad ja ankrud	K	K	K	K	K	K	K	K
Määrdelukud, hinged ja kapoti riiv	Kontrollige sagedalt ja vajadusel reguleerige või vahetage välja							
Rattalaagri määre	K	K	K	K	K	K	K	K
Tiivikvõlli määre - ees/taga (9)*	K	K	K	K	K	K	K	K
Kliimaseadme filter (10)*	V	V	V	V	V	V	V	V

Graafiku sümbolid:

K - Kontrollige süsteemi ja sellega seotud osasid. Vajadusel korrigeerige, puhastage, lisage, reguleerige või vahetage

R - Asendage või vahetage.

(7)* Vajadusel tõstke rattad ümber ja tasakaalustage veljed.

(8)* Peale maastikusõitu peab veovõlli muhve kontrollima

(9)* Rasketes tingimustes sõites kontrollige tiivikvõlli määret iga 5000 km või 3 kuu järel.

- Maastikusõidul või tolmustel teedel

- Tihedas linnaliikluses, kus välistemperatuur on regulaarselt 32°C (90°F) või kõrgem

- Mägisel või künklikul maastikul

(10)* Kliimaseade rasketes tingimustes

- Saastunud piirkonnas või maastikusõidul, kliimaseadme või kütte pikaajalisel töötamisel

Hooldusgraafik - bensiinimootor

* Kasutage ainult Ssangyongi originaalvaruosasid.

Auto õigeaegse hooldamise eest ning hooldust tõendava dokumentatsiooni säilitamise eest vastutab auto omanik. Dokumente, mis tõendavad auto nõuetekohast hooldamist vastavalt käesoleva peatüki hooldusgraafikule, tuleks alles hoida.

Süsteem	Hooldevahemik	Läbisõit või kuud (mis saabub esimesena)								
		x1000 km	15	30	45	60	75	90	105	120
		x1000 miili	10	20	30	40	50	60	70	80
	Kuud	12	24	36	48	60	72	84	96	

Mootor

Generaatoririhm	K	K	K	K	K	K	K	K	K
Mootoriõli ja õlifilter (1)* (3)* (Esmane vahetus: 7500 km)	V**	V	V	V	V	V	V	V	V
	Lühem hooldevahemik rasketes tingimustes sõitmisel								
Jahutusüsteemi voolik ja ühendused	K	K	K	K	K	K	K	K	K
Mootori jahutusvedelik (3)*	Vahetage iga 200 000 km või 5 aasta järel. Kontrollige ja vajadusel lisage.								
Kütusefilter (2)*	Kontrollige iga 30 000 km järel (halva kvaliteediga kütuse kasutamisel vahetage iga 50 000 km järel)								
Kütusevoolikud ja ühendused	K	K	K	K	K	K	K	K	K
Õhufilter (2)*	K	V	K	V	K	V	K	V	V
	Lühem hooldevahemik rasketes tingimustes sõitmisel								
Süüte ajastus	K	K	K	K	K	K	K	K	K
Süüteküünlad	G15DTF	Vahetage iga 60 000 km järel)							
	G20DF	Vahetage iga 160000 km järel)							
Söekanister ja autuvoolikud	-	K	-	K	-	K	-	K	K

Graafiku sümbolid:

K - Kontrollige süsteemi ja sellega seotud osasid. Vajadusel korrigeerige, puhastage, lisage, reguleerige või vahetage

R - Asendage või vahetage.

** - Mootori pika kasutusaja ja efektiivse sissesõitmise tagamiseks on soovitatav tehases täidetud õli vahetada välja 10 000 km järel.

(1)* Autot kasutatakse rasketes tingimustes: Lühendage hooldevahemikku.

- Sage peatumise ja paigalt võtmisega sõitmine, pikad tühikäiguajad, lühisõidud alla 6 km, lühisõidud külma ilmaga alla 16 km

Sõitmine mägisel või künklikul maastikul, liivasel või tolmusel alal

- Suure koormusega sõitmine, nagu haagise vedamine

- Kasutamine taksona, patrullautoga, kullerina (pikaajalised tühikäigud ja pidev madalal kiirusel sõitmine)

(2)* Kui autot kasutatakse rasketes, tolmustes või liivastes tingimustes, saastunud alal või maastikusõidul, siis kontrollige sagedasti õhupuhastajat ja vahetuse vahetage.

(3)* Vt „Soovitatud vedelikud, jahutusvedelikud ja määrdeained“.

Süsteem	Hooldevahemik	Läbisõit või kuud (mis saabub esimesena)								
		x1000 km	15	30	45	60	75	90	105	120
		x1000 miili	10	20	30	40	50	60	70	80
	Kuud	12	24	36	48	60	72	84	96	

Šassii ja kere

Väljalasketorud ja paigaldused	K	K	K	K	K	K	K	K	K
Piduri-/siduriõli (3)*	Vahetage iga 2 aasta järel (kontrollige sagedamini)								
Seisupidur/piduriklotsid (ees ja taga) (4)*	K	K	K	K	K	K	K	K	K
Pidurivoolikud ja ühendused (sealhulgas võimendi)	K	K	K	K	K	K	K	K	K
Manuaalkäigukasti õli (5)*	Kontrollige ja lisage iga 60 000 km (või 3 aasta) järel (Rasked sõidutingimused: Vahetage isa 120 000 km järel)								
Siduri- ja piduripedaali lõtk	K	K	K	K	K	K	K	K	K
Jõuülekanne õli (6)*	K	K	K	K	K	K	K	K	K
	(Rasked sõidutingimused: Vahetage iga 60 000 km järel)								
Tagatelje õli	Kontrollige iga 15000 km järel, vahetage iga 100 000 km järel (kontrollige sagedalt õlilekkeid)								
Automaatkäigukasti õli (6)*	Rasketes tingimustes vahetage iga 100 000 km järel								
Kontrollige alumise poldi-kruvi lõtku/pingutust ja kuulühenduse määre lekkeid šassii ja kerel (6)*	Kontrollige sagedalt ja vajadusel reguleerige või vahetage välja								

Graafiku sümbolid:

K- Kontrollige süsteemi ja sellega seotud osasid. Vajadusel korrigeerige, puhastage, lisage, reguleerige või vahetage

R- Asendage või vahetage.

(3)* Vt „Soovitatud vedelikud, jahutusvedelikud ja määrained“.

(4)* Sagedasem hooldus on vajalik, kui autot kasutatakse ühel järgnevatest tingimustest:

- Tihedas linnaliikluses, kus välistemperatuur on regulaarselt 32°C (90°F) või kõrgem
- Mägisel või künklikul maastikul
- Sagedane haagisevedamine
- Kasutamine takso, politseiauto või kullerautona

(5)* Kontrollige ja lisage iga 60 000 km (või 3 aasta) järel

Normaalsed sõidutingimused: Lisage vajadusel

(Rasked sõidutingimused: Vahetage isa 120 000 km järel)

(6)* Autot kasutatakse rasketes tingimustes: Lühendage hooldevahemikku.

- Haagise vedamine või maastikusõit (kontrollige vedelikulekkeid)
- Kasutamine taksona, patrullautoga, kullerina (pikaajalised tühikäigud ja pidev madalal kiirusel sõitmine)
- Sagedane peatumine ja paigalt võtmine, pikaajalise tühikäigud, lühisõidud
- Sõitmine mägisel või künklikul maastikul, liivasel või tolmusel alal
- Sagedane kiirusel üle 170 km/h sõitmine
- Sagedane tihedas liikluses temperatuuril üle 32°C sõitmine

Süsteem	Hooldevahemik	Läbisõit või kuud (mis saabub esimesena)								
		x1000 km	15	30	45	60	75	90	105	120
		x1000 miili	10	20	30	40	50	60	70	80
		Kuud	12	24	36	48	60	72	84	96

Šassii ja kere

Rehvide seisukord ja rehvirõhk	Kontrollige sagedalt ja vajadusel reguleerige või vahetage välja								
Rataste joondus (7)*	Kontrollige, kui märkate kõrvalekaldeid								
Rool ja ühendused	K	K	K	K	K	K	K	K	K
Välise kuulühenduse kontrollimine ja vahetamine	K	K	K	K	K	V	K	K	K
Võlli muhvid (8)*	K	K	K	K	K	K	K	K	K
Turvavööd, pandlad ja ankrud	K	K	K	K	K	K	K	K	K
Määrdelukud, hinged ja kapoti riiv	Kontrollige sagedalt ja vajadusel reguleerige või vahetage välja								
Rattalaagri määre	K	K	K	K	K	K	K	K	K
Tiivikvõlli määre - ees/taga (9)*	K	K	K	K	K	K	K	K	K
Kliimaseadme filter (10)*	V	V	V	V	V	V	V	V	V
	Lühem hooldevahemik rasketes tingimustes sõitmisel								

6

Graafiku sümbolid:

K - Kontrollige süsteemi ja sellega seotud osasid. Vajadusel korrigeerige, puhastage, lisage, reguleerige või vahetage

R - Asendage või vahetage.

(7)* Vajadusel tõstke rattad ümber ja tasakaalustage veljed.

(8)* Peale maastikusõitu peab veovõlli muhve kontrollima

(9)* Rasketes tingimustes sõites kontrollige tiivikvõlli määret iga 5000 km või 3 kuu järel.

- Maastikusõidul või tolmustel teedel

- Tihedas linnaliikluses, kus välistemperatuur on regulaarselt 32°C (90°F) või kõrgem

- Mägisel või künklikul maastikul

(10)* Kliimaseade rasketes tingimustes

- Saastunud piirkonnas või maastikusõidul, kliimaseadme või kütte pikaajalisel töötamisel

Hooldusgraafik (rasketes tingimustes) - bensiinimootor

* Kasutage ainult Ssangyongi originaalvaruosasid.

Auto õigeaegse hooldamise eest ning hooldust tõendava dokumentatsiooni säilitamise eest vastutab auto omanik. Dokumente, mis tõendavad auto nõuetekohast hooldamist vastavalt käesoleva peatüki hooldusgraafikule, tuleks alles hoida.

Süsteem	Hooldevahemik	Läbisõit või kuud (mis saabub esimesena)								
		x1000 km	7,5	15	22,5	30	37,5	45	52,5	60
		Kuud	6	12	18	24	30	36	42	48

Mootor

Generaatoririhm		K	K	K	K	K	K	K	K
Mootoriõli ja õlifilter (1)* (3)*		V**	V	V	V	V	V	V	V
Jahutussüsteemi voolik ja ühendused		K	K	K	K	K	K	K	K
Mootori jahutusvedelik (3)*		Vahetage iga 100000 km või 3 aasta järel. Kontrollige ja vajadusel lisage.							
Kütusefilter (2)*		Kontrollige iga 15000 km järel (halva kvaliteediga kütuse kasutamisel vahetage iga 30000 km järel)							
Kütusevoolikud ja ühendused		K	K	K	K	K	K	K	K
Õhufilter (2)*		K	V	K	V	K	V	K	V
Süüte ajastus		K	I	I	I	I	I	I	I
Süüteküünlad	G15DTF	Vahetage iga 40000 km järel)							
	G20DF	Vahetage iga 110000 km järel)							
Söökanister ja autuvoolikud		-	K	-	K	-	K	-	K

Graafiku sümbolid:

K- Kontrollige süsteemi ja sellega seotud osasid. Vajadusel korrigeerige, puhastage, lisage, reguleerige või vahetage

R- Asendage või vahetage.

**- Mootori pika kasutusaja ja efektiivse sissesõitmise tagamiseks on soovitatav tehases täidetud õli vahetada välja 10 000 km järel.

(1)* Autot kasutatakse rasketes tingimustes:

Lühendage hooldevahemikku.

- Sage peatumise ja paigalt võtmisega sõitmine, pikad tühikäiguajad, lühisõidud alla 6 km, lühisõidud külma ilmaga alla 16 km

Sõitmine mägisel või künklikul maastikul, liivasel või tolmusel alal

- Suure koormusega sõitmine, nagu haagise vedamine

- Kasutamine taksona, patrullautoga, kullerina (pikaajalised tühikäigud ja pidev madalal kiirusel sõitmine)

(2)* Kui autot kasutatakse rasketes, tolmustes või liivastes tingimustes, saastunud alal või maastikusõidul, siis kontrollige sagedasti õhupuhastajat ja vahetuse vahetage.

(3)* Vt „Soovitatud vedelikud, jahutusvedelikud ja määrdeained“.

Süsteem	Hooldevahemik	Läbisõit või kuud (mis saabub esimesena)								
		x1000 km	7,5	15	22,5	30	37,5	45	52,5	60
		Kuud	6	12	18	24	30	36	42	48

Šassii ja kere

Väljalasketorud ja paigaldused	K	I	I	I	I	I	I	I	I
Piduri/siduriõli (3)*	Vahetage iga 1 aasta järel (kontrollige sagedamini)								
Seisupidur/piduriklotsid (ees ja taga) (4)*	K	I	I	I	I	I	I	I	I
Pidurivoolikud ja ühendused (sealhulgas võimendi)	K	I	I	I	I	I	I	I	I
Manuaalkäigukasti õli (5)*					K				I
Siduri- ja piduripedaali lõtk	K	I	I	I	I	I	I	I	I
Jõuülekanne õli (6)*	K	I	I	I	I	I	I	I	V
Tagatelje õli	Kontrollige iga 7500 km järel, vahetage iga 50000 km järel (kontrollige sagedalt õlilekkeid)								
Automaatkäigukasti õli (6)*	Rasketes tingimustes vahetage iga 100 000 km järel								
Kontrollige alumise poldi-kruvi lõtku/pingutust ja kuulühenduse määre lekkeid šassii ja kerel (6)*	Kontrollige sagedasti ja vajadusel reguleerige või vahetage välja (iga 100 000 km järel vahetage välja ainult kuulühendus)								

Graafiku sümbolid:

K - Kontrollige süsteemi ja sellega seotud osasid. Vajadusel korrigeerige, puhastage, lisage, reguleerige või vahetage

R - Asendage või vahetage.

(3)* Vt „Soovitatud vedelikud, jahutusvedelikud ja määrdeained“.

(4)* Sagedasem hooldus on vajalik, kui autot kasutatakse ühel järgnevatest tingimustest:

- Tihedas linnaliikluses, kus välistemperatuur on regulaarselt 32°C (90°F) või kõrgem
- Mägisel või künklikul maastikul
- Sagedane haagisevedamine
- Kasutamine takso, politseiauto või kullerautona

(5)* Kontrollige ja lisage iga 30000 km (või 2 aasta) järel

Normaalsed sõidutingimused: Lisage vajadusel
(Rasketes sõidutingimustes: Vahetage isa 120 000 km järel)

(6)* Autot kasutatakse rasketes tingimustes: Lühendage hooldevahemikku.

- Haagise vedamine või maastikusõit (kontrollige vedelikulekkeid)
- Kasutamine taksona, patrullautoga, kullerina (pikaajalised tühikäigud ja pidev madalal kiirusel sõitmine)
- Sagedane peatumine ja paigalt võtmine, pikaajalise tühikäigud, lühisõidud
- Sõitmine mägisel või künklikul maastikul, liivasel või tolmusel alal
- Sagedane kiirusel üle 170 km/h sõitmine
- Sagedane tihedas liikluses temperatuuril üle 32°C sõitmine

Süsteem	Hooldevahemik	Läbisõit või kuud (mis saabub esimesena)								
		x1000 km	7,5	15	22,5	30	37,5	45	52,5	60
		Kuud	6	12	18	24	30	36	42	48

Šassii ja kere

Rehvide seisukord ja rehvirõhk (7)*	Kontrollige sagedalt ja vajadusel reguleerige või vahetage välja							
Rataste joondus (7)*	Kontrollige, kui märkate kõrvalekaldeid							
Rool ja ühendused	K	I	I	I	I	I	I	I
Välise kuulühenduse kontrollimine ja vahetamine	K	I	I	I	I	V	K	K
Võlli muhvid (8)*	K	I	I	I	I	I	I	I
Turvavööd, pandlad ja ankrud	K	I	I	I	I	I	I	I
Määrdelukud, hinged ja kapoti riiv	Kontrollige sagedalt ja vajadusel reguleerige või vahetage välja							
Rattalaagri määre	K	I	I	I	I	I	I	I
Tiivikvõlli määre - ees/taga (9)*	K	I	I	I	I	I	I	I
Kliimaseadme filter (10)*	V	V	V	V	V	V	V	V

Graafiku sümbolid:

K - Kontrollige süsteemi ja sellega seotud osasid. Vajadusel korrigeerige, puhastage, lisage, reguleerige või vahetage

R - Asendage või vahetage.

(7)* Vajadusel tõstke rattad ümber ja tasakaalustage veljed.

(8)* Peale maastikusõitu peab veovõlli muhve kontrollima

(9)* Rasketes tingimustes sõites kontrollige tiivikvõlli määret iga 5000 km või 3 kuu järel.

- Maastikusõidul või tolmustel teedel

- Tihedas linnaliikluses, kus välistemperatuur on regulaarselt 32°C (90°F) või kõrgem

- Mägisel või künklikul maastikul

(10)* Kliimaseade rasketes tingimustes

- Saastunud piirkonnas või maastikusõidul, kliimaseadme või kütte pikaajalisel töötamisel

Diiselmootor

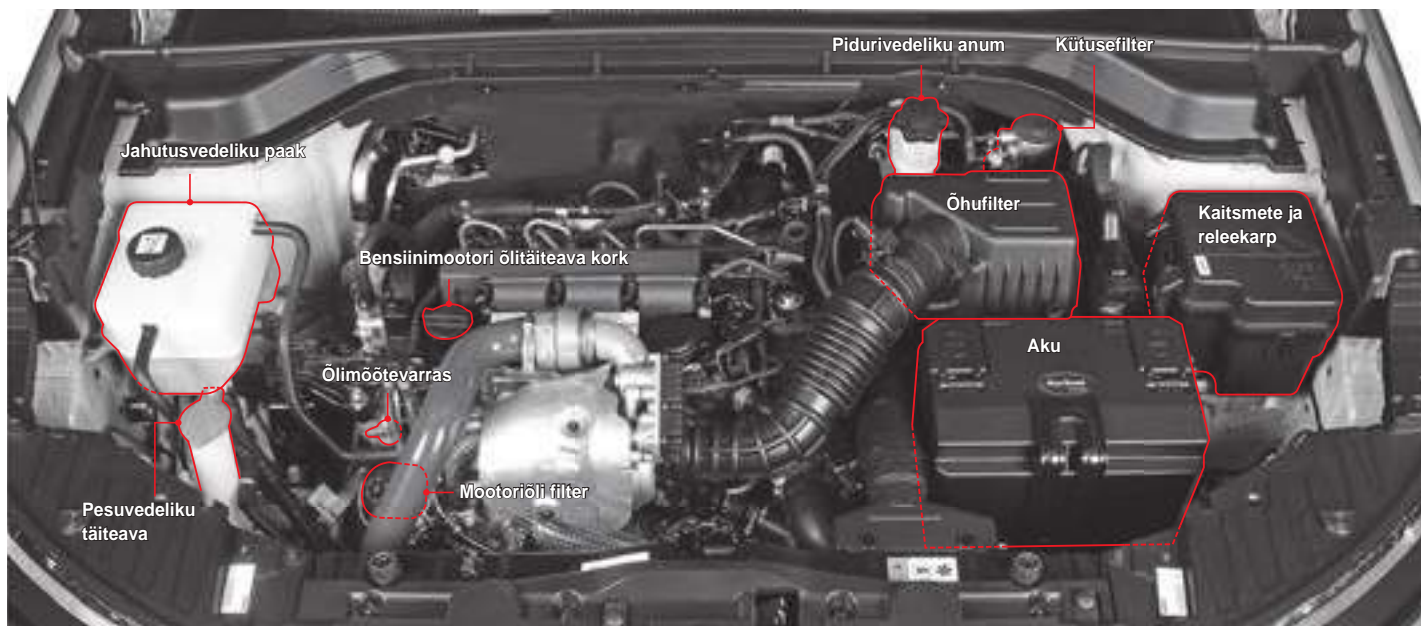

6



! Hoiatus

- Peale autoga sõitmist on osad süsteemid, nagu mootor, radiaator, väljalaskekollektor, katalüsaator ja väljalasketoru, väga kuumad, mistõttu peab mootoriruumi kontrollimisel olema väga ettevaatlik. Põletuste vältimiseks lülitage mootor välja ja laske mootoril enne kontrollimist maha jahtuda.
- Mootori pöörlevate osad, nagu mootori jahutusventilaator, võivad mootoriruumis töötamisel vigastusi tekitada. Lisaks võib jahutusventilaator töötada sõltumata sellest, kas mootor töötab või mitte.

Bensiinimootor (G15DTF)

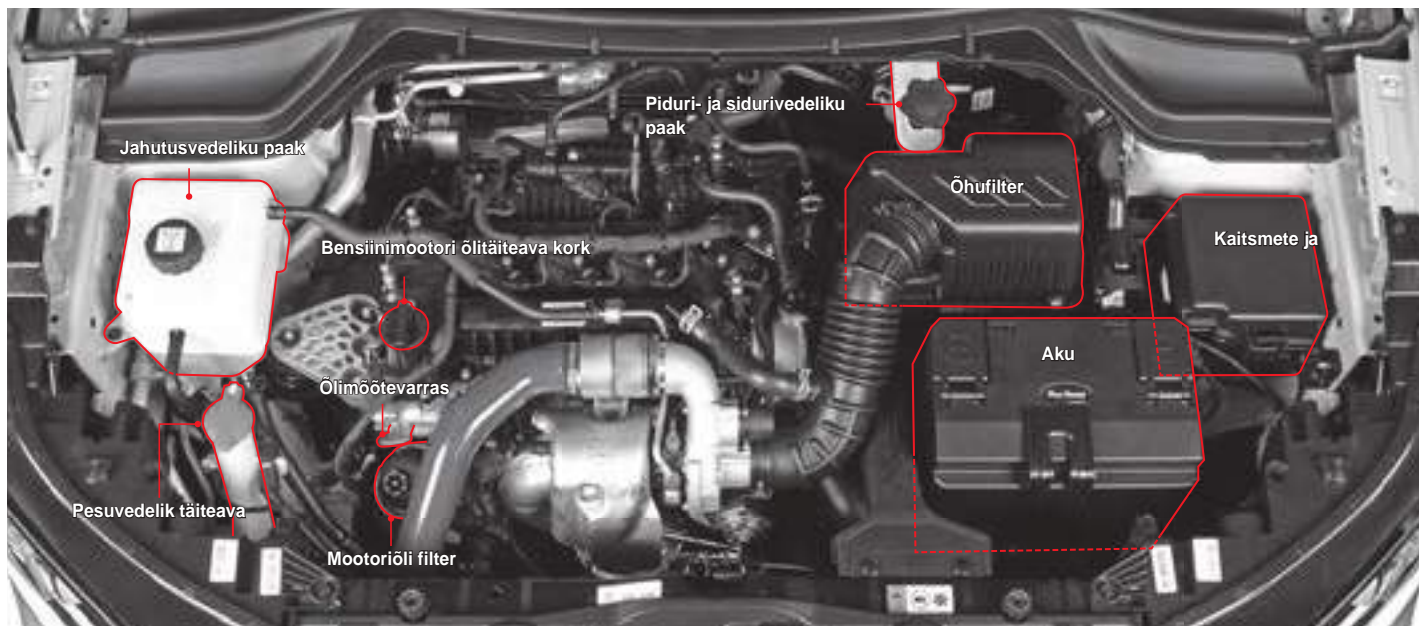

! Hoiatus

- Peale autoga sõitmist on osad süsteemid, nagu mootor, radiaator, väljalaskekollektor, katalüsaator ja väljalasketoru, väga kuumad, mistõttu peab mootoriruumi kontrollimisel olema väga ettevaatlik. Põletuste vältimiseks lülitage mootor välja ja laske mootoril enne kontrollimist maha jahtuda.
- Mootori pöörlevate osad, nagu mootori jahutusventilaator, võivad mootoriruumis töötamisel vigastusi tekitada. Lisaks võib jahutusventilaator töötada sõltumata sellest, kas mootor töötab või mitte.

Bensiinimootor (G20DF)

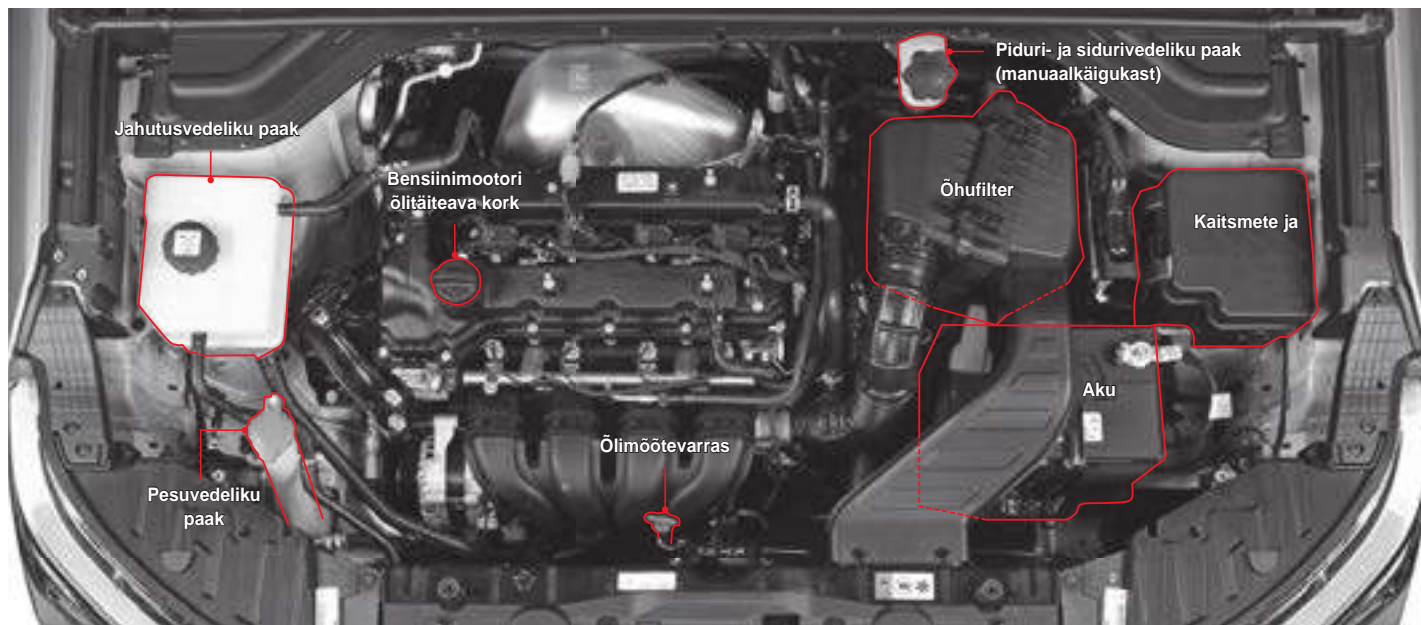

6



! Hoiatus

- Peale autoga sõitmist on osad süsteemid, nagu mootor, radiاتور, väljalaskekollektor, katalüsaator ja väljalasketoru, väga kuumad, mistõttu peab mootoriruumi kontrollimisel olema väga ettevaatlik. Põletuste vältimiseks lülitage mootor välja ja laske mootoril enne kontrollimist maha jahtuda.
- Mootori pöörlevate osad, nagu mootori jahutusventilaator, võivad mootoriruumis töötamisel vigastusi tekitada. Lisaks võib jahutusventilaator töötada sõltumata sellest, kas mootor töötab või mitte.

Mootoriõli

Diiselmootor

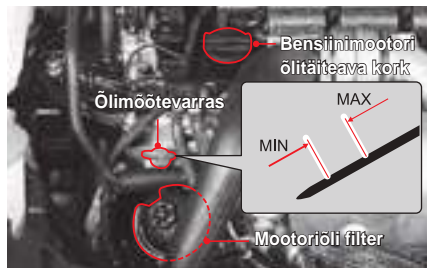

Bensiinimootor

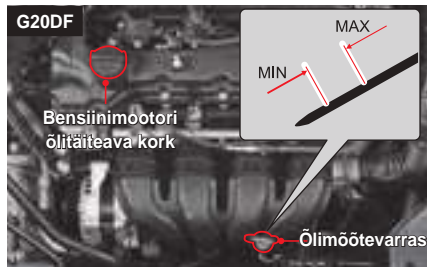
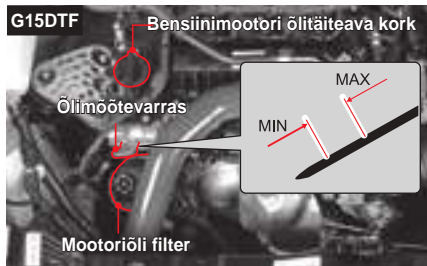

Taseme kontrollimine

Peatuge rõhtsal pinnal ja rakendage korralikult seisupidur.

Seejärel seisake mootor ja oodake umbes 5 minutit.

- 1 Tõmmake mõõtevarras välja ja pühkige see lapiga puhtaks. Sisestage see uuesti täies pikkuses.
- 2 Tõmmake see uuesti välja ja kontrollige õlitaset.
- 3 Õlitase peab olema mõõtevarral maksimaalse (Max) ja minimaalse (Min) märgistuse vahel. Kui õlitase on alla Min märgistust, tuleb õli lisada.

Lisamine

- 1 Kui õlitase on alla alumist taset, avage täitekaela kork silindriplokil ja lisage originaalõli ilma ülemise taseme märgistust ületamata.
- 2 Kontrollige õlitaset uuesti 5 minuti möödudes.

! Hoiatus

- Kontrollide mootoriõli taset regulaarselt ja vajadusel lisage Ssangyongi originaalõli.
- Puhastage mõõtevarras puhta lapiga, et võõrmaterjalid õlisse eisattuks.
- Õlitase mõõtevarral ei tohi olla üle ülemise märgistuse.
- Uus mootor võib rohkem mootoriõli tarbida.

! Hoiatus

- Ebapiisava õlitasemega sõitmine võib mootorit kahjustada. Jälgige, et õlitase oleks korrektne ja lisage vajadusel.

Mootoriõli funktsioon

Mootoriõli põhifunktsioon on mootori siseosade määrimine ja jahutamine, mis võimaldab mootoril korrektselt töötada.

Õlikulu

Õlikulu sõltub õli viskoossusest ja kvaliteedist ning sõidutingimustest. Õlikulu on suurem järgnevates tingimustes:

- Uue autoga

Uue auto õlikulu võib olla suurem, kuna selle kolvid, kolvi rõngad ja silindri seinad ei ole veel töövormis.

Õlikulu: Maks 0.5 L 1000 km kohta.

Vastavalt sellele peab juht sagedasti õlitaset kontrollima ja vajadusel õli lisama. SYMC soovib kontrollida õlitaset iga kord, kui autot tangite või kui teete pika sõidu esimesel 5000 km-l.

- Sõidate kiiresti

Kui jälgite autot sissesõitmisel korrektselt, tagab see suurepärase ja mugava toimimise ning pikaajalisuse teie autole.

- Pidage meeles kontrollida õlitaset ja lühendage tankimise tsüklit rasketes tingimustes.

- Hoiduge mootorit liigselt koormamast, sõites täisgaasiga. Olge eriti ettevaatlik esimesel 1000 km, kui välistemperatuur langeb alla 0.

- Ärge vedage esime 1000 km jooksul haagist.

* Mis on rasked sõidutingimused?

- Kõrgete mootoripööretega või suurel kiirusel sõitmine
- Kaks tundi järjest suurel kiirusel sõitmine
- Konarlikul teel, maastikul, mudastel teedel sõitmine
- Sõitmine teedel, millele puistatakse soola või muid korrodeerivaid aineid
- Pidevad lühisõidud
- Pidev tühikäigul sõitmine
- Suure koormusega sõitmine, nagu haagise vedamine

Mootori hooldamine

Järgnevast kinnipidamine hoiab teie mootori heas seisukorras.

- Kontrollige rasketes tingimustes mootoriõli sagedasti ja vajadusel lisage. Õlivahtuse intervalli peab samuti lühendama.
- Ärge lakse mootoril esimesel 1000 km-l kõrgetel mootoripööretel töötada. Olge eriti ettevaatlik külma mootoriga.
- Ärge uue mootorige esimese 1000 km jooksul teist autot või haagist pukseerige.

Õlivahetuse intervall

- Mootoriõli filtri peab õliga samaaegselt vahetama.
- Kasutage ainult Ssangyongi originaalõli ja -filtrit.

Mootoriõli

Vt osa "HOOLDUSINTERVALL".

Mootoriõli filter

Hooldusvahemik

Sama intervall, mis mootoriõlil.



Hoiatus

- Hooldusvahemikku võib raskete tingimuste korral vähendada.
- Vahetage mootoriõli vastavalt läbitud vahemaale või perioodile, sõltuvalt sellest, mis saabub enne,

Andmed ja kogus

Hooldusintervall		
Andmed	Diiselmootor	Kvaliteet: Ssangyong originaalõli (ACEA C2 SAE OW/30 mootoriõli)
	Bensiinimootor	
Maht	D16DTF	5,0 l
	G15DTF	4,5 l
	G20DF	



Hoiatus

- Kasutage ainult Ssangyongi originaalõli ja -filtrit. Heakskiitmata õlide kasutamine võib mootorit kahjustada.

Hoiatused ja ettevaatusabinõud kontrollimisel



Hoiatus

- Kontrollide mootoriõli taset regulaarset ja vajadusel lisage Ssangyongi originaalõli.



Hoiatus

- Puhastage mõõtevarras puhta lapiga, et võõrmaterjalid õlisse eisattuks.
- Kasutage ainult Ssangyongi originaalõli ja -filtrit.
- Õlitase mõõtevardal ei tohi olla üle ülemise märgistuse.
- Ebapiisava õlitasemega sõitmine võib mootorit kahjustada.

SAE viskoosusklassid

SAE viskoosusklassi peab valima vastavalt keskmisele õhutemperatuurile.

SAE viskoosusklassi sobitamine täpselt välistemperatuurile vastavalt tingib sagedama õlivahetuse. Seetõttu peaks võtma aluseks keskmise õhutemperatuuri ja tegelik õhutemperatuur võib mända aega olla kõrgem.

* Kuidas mootoriõli andmeid kontrollida

Näide:

0W, 5W, 10W, 15W, 20W, 25W **20, 30, 40, 50, 60**

Talvise õli viskoosus
(W: Winter (talv))

Suvise õli viskoosus

- Nt SAE 10W numbrid tähistavad viskoosust teatud temperatuuril ja „W“ näitab õli sobivust madala temperatuuriga.
- Suvise viskoosuse puhul näitavad suuremad numbrid kõrgemat viskoosust.

Märkus

- Tagaklaasi pesuri jaoks ei ole eraldi pesuvedeliku paaki. Tagaklaasi pesuri pesuvedelik tuleb esiklaasi pesuri paagist.

Mootor

Viskoosuse peab valima vastavalt õhutemperatuurile. Ärge põgusate temperatuurimuutuste korral erinevat viskoosust valiga.

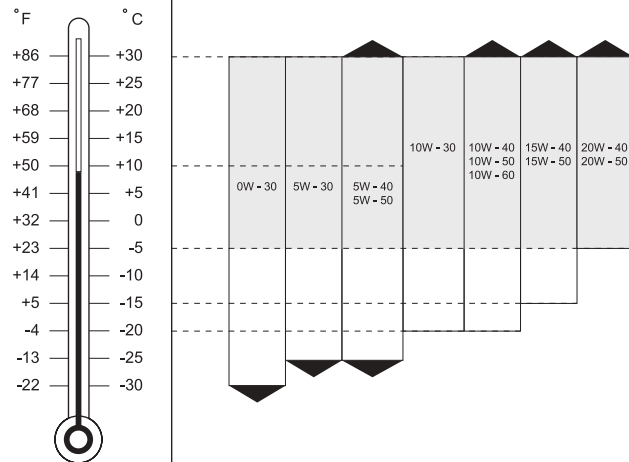

Diiselmootor



Bensiinimootor



Taseme kontrollimine

Peatuge rõhtsal pinnal ja rakendage korralikult seisupidur.

Lülitage mootor välja ja oodake, kuni mootor on jahtunud.

- 1 Jahutusvedeliku tase peab olema anuma küljel olevate märkide "MIN" ja "MAX" vahel.
- 2 Kontrollige jahutusvedeliku taset. Kui see on alla MIN märgistuse, lisage koheselt jahutusvedelikku.

Hooldusvahemik

- Vahetamine Iga 5 aasta või 200 000 km järel

Diiselmootori (D16DTF)	7,5l	Ssangyongi originaal jahutusvedelik antifriis SYC-1025 antifriis:vesi=50:50 ORGAANILINE HAPPE TÜÜPI VÄRVILT SININE
Bensiinimootor (G15DTF)	7,5l	
Bensiinimootor (G20DF)	8,5l	

- Kontrollimine: Igapäevaselt, enne sõidu alustamist
- Lisamine: Lisage vajadusel

Hoiatus

-  Ärge avage radiaatorite korke, kui mootor ja radiaatorid on kuumad. Kuum jahutusvedelik võib korgi eemaldamisel välja pritsida, põhjustades tõsiseid vigastusi.
- Kasutage ainult Ssangyongi originaal jahutusvedelikku.

Lisamine

Kasutage ainult 50/50 pehme vee ja antifriisi segu.

- 1 Kui mootor on külm, avage jahutusvedeliku anum aeglaselt. See võib teha sisisevat häält.
- 2 Eemaldage kork anumalt alles siis, kui sisin lõppeb.
- 3 Lisage 50:50 vee ja antifriisi segu.
- 4 Kui midagi ebaharilikku ei toimu, keerake jahutusvedeliku anuma kork kinni.



Hoiatus

- Ärge laske jahutusvedelikul värvitud pindadele sattuda.



Hoiatus

- Liiga madala jahutusvedeliku taseme korral võib mootor ülekuumeneda. Kui jahutusvedeliku temperatuurinäidik näidikuplokis näitab midagi ebaharilikku, kontrollige koheselt jahutusvedeliku taset. * Kasutage ainult Ssangyongi originaal jahutusvedelikku. Eri tüüpi või heakskiitmata jahutusvedelike lisamisel võivad tekkida keemilised reaktsioonid ja need võivad takistada jahutusvedeliku voogu. Nii võib mootor ülekuumeneda või sisemiselt süttida.



Hoiatus

- Kuum jahutusvedelik ja aur võivad endiselt jahutussüsteemist välja paiskuda ja raskeid vigastusi tekitada. Ärge avage radiaatorite korke, kui mootor ja radiaatorid on kuumad.
- Kasutage ainult Ssangyongi originaal jahutusvedelikku.

Diiselmootor

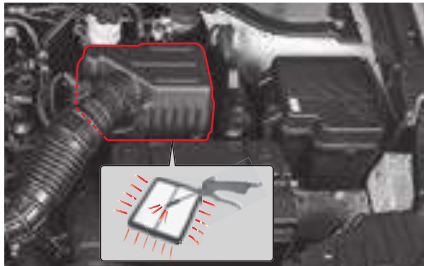

Bensiinimootor

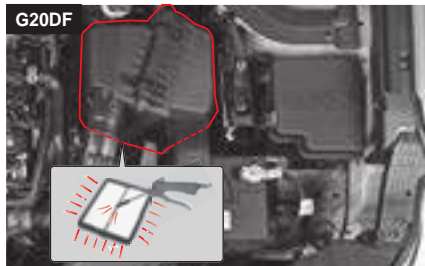
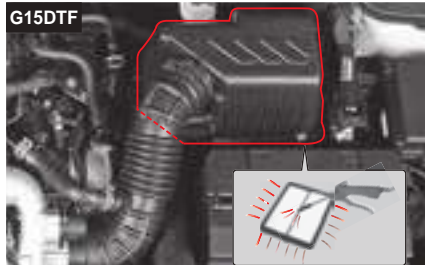

Puhastamine

Vt osa "HOOLDUSINTERVALL".

Filtri puhastamiseks puhuge see tavalisele õhuvoole vastupidises suunas läbi.



Hoiatus

- Puhudes filtrit läbi tavalise õhuvoos suunas, võib mootorisse sattuv saastus mootorit kahjustada.
- Olge filtri puhumise suunaga tähelepanelik.



Hoiatus

Autot kasutatakse rasketes tingimustes

- Maastikusõit tolmustes tingimustes
- Sõitmine tolmustes või liivastes tingimustes

kontrollige sagedasti õhufiltrit, vajadusel vahetage õhufilter.



Hoiatus

- Ärge kunagi sõitke valesti paigaldatud õhufiltriga või ilma õhufiltrita. See võib mootorit kahjustada või põhjustada süttimise.
- Ärge õhufiltri puhastamisel millelgi selle korpusesse sattuda. See võib mootorit kahjustada või põhjustada selle kloppimist.

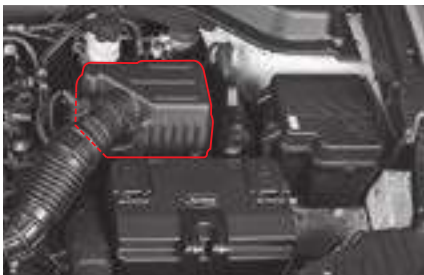

Kui sõidate äärmiselt väga tolmustel või liivastel teedel, siis vahetage õhufiltrit tihemini kui normaalsetes tingimustes. Kui see on määratud, raputage filtrit tolmu eemaldamiseks. Puhastage õhufiltri korpus seestpoolt ja katke niiske lapiga.

Puhastage õhufilter suruõhuga selle vastassuunas läbi puhudes.



Hoiatus

- Ärge mootorit kahjustage.
- Ärge sõitke ilma õhufiltrit.

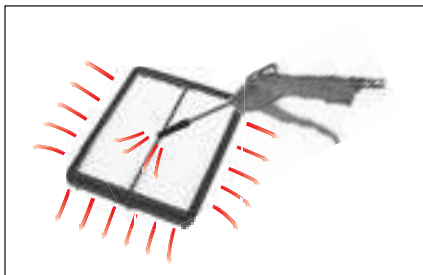

Filtri puhastamiseks puhuge see tavalisele õhuvoole vastupidises suunas läbi.

Vahetamine

- 1 Avage klamber ja eemaldage kate.
- 2 Vahetage õhufilter välja. Jälgige, et õhufilter oleks õhupuhastaja korpusesse korrektselt paigaldatud.
- 3 Sulgege kate ja klamber.

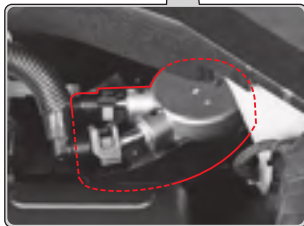
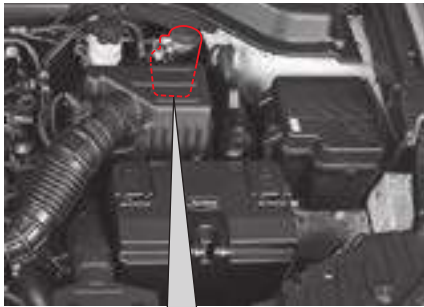

Vee eraldamise funktsioon

Kui kütuses olev vesi sattub mootorisse ja kütusesüsteemi, võib see kütusesüsteemi tõsiselt kahjustada. Kütusefilter tagab vee eraldamise funktsiooni vee sissevoolu takistamiseks. Kui veetase kütusefiltri vee eraldajas ületab teatud taset, süttib hoiatustuli ja kõlab helisignaal. Sel juhul laske süsteemi Ssangyongi volitatud esindajal või mõnel teisel kvalifitseeritud asjatundjal kontrollida.

	Hooldusvahemik
EL	Muutke iga 40 000 km järel (eemaldage vesi kütusefiltrist alati, kui vahetate mootoriõli)
Üldine	Muutke iga 30 000 km järel (eemaldage vesi kütusefiltrist alati, kui vahetate mootoriõli)

Eemaldage kütusefiltrist õli sama intervalliga, mis õlivahetusel.



Hoiatus

- Vahetage kütusefilter vastavalt ettenähtud hooldusvahemikule.

Piduri- ja siduriõli (manuaalkäigukastiga)

Diiselmootor



Bensiinimootor

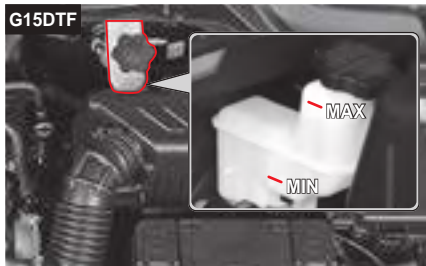

Andmed ja vahetamine

Andmed	DOT 4
Hooldusintervall	Iga 2 aasta järel

Taseme kontrollimine ja lisamine

- Vedeliku tase peab olema anuma küljel olevate märkide "MIN" ja "MAX" vahel.
- Kontrollige taset tasasel pinnal. Kui tase langeb alla MIN märgistuse, täitke anum ettenähtud vedelikuga. Kasutage ainult ettenähtud vedelikku.

! Hoiatus

- Olge ettevaatlik ja ärge laske vedeliku lisamisel muudel ainetel anumasse sattuda.
- Ärge lisage vedelikku üle „MAX“ taseme.
- Ärge laske vedelikul kere värvitud pindadele sattuda.
- Vedelikul lisamise järel keerake kork korralikult kinni.
- Kui on vajalik sagedane lisamine, laske süsteemi Ssangyongi volitatud esindajal või mõnel teisel kvalifitseeritud asjatundjal kontrollida.

! Hoiatus

- Kasutage ainult Ssangyongi originaal pidurivedelikku.
- Ärge laske vedelikul silma või nahale sattuda. Silma või nahale sattumisel loputage vastav koht koheselt rohke veega. Kui ärritus on püsiv, pöörduge arsti poole.
- Vedelik väheneb märgatavalt sõituvalt piduriklotside kulumisest. Vedeliku järsk langus võib tähendada süsteemi leket. Sel juhul laske süsteemi Ssangyongi volitatud esindajal või mõnel teisel kvalifitseeritud asjatundjal kontrollida.

Pesuvedeliku lisamine

Diiselmootor

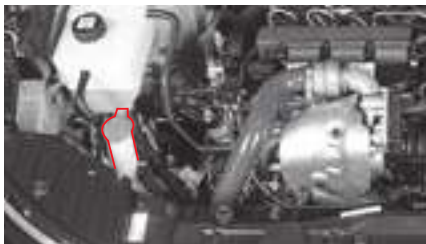

Bensiinimootor

G15DTF



G20DF

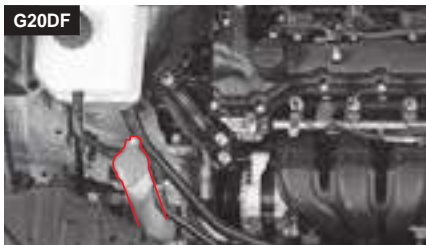

Kontrollige pesuvedeliku taset sagedasti ja lisage vajadusel.

Kasutage talvel ainult talveks ettenähtud pesuvedelikku.

! Hoiatus

- Kasutades pesuvedelikuna puhast vett, võib see talvel külmuda ja pesuvedeliku paaki ning mootorit kahjustada. Kasutage pesuvedeliku anumast ainult ettenähtud vedelikku.
- Kui te kasutate pesuvedeliku lülitit ilma pesuvedelikuta, võib see mootori ülekoormata. Seetõttu ärge ilma pesuvedelikuta pesuri mootorit kasutage.
- Kuival klaasipinnal klaasipuhastite kasutamine võib klaasi kahjustada. Kasutage klaasipuhasteid ainult klaasile rohkesti pesuvedelikku pritsides.
- Hoiduge pritsimast pesuvedelikku täitmise ajal mootorile või kerele. Kui pesuvedelik sattub kehale või kätele, peske see puhta veega ära.
- Tagaklaasi jaoks ei ole eraldi pesuvedeliku anumast. Tagaklaasi pesuvedelik tuleb samuti esiklaasi pesuvedeliku anumast.

! Hoiatus

- Pesuvedelik sisaldab süttivaid materjale, mis takistavad külmumist. See võib leegiga otseselt kokkupuutudes süttida. Pesuvedeliku kontrollimisel hoiduge leedist pesuvedeliku anuma läheduses.
- Antifriisi või mootoriõli kaustamine pesuvedelikuna takistab vaatevälja ja võib tekitada avarii.

Diiselmootor

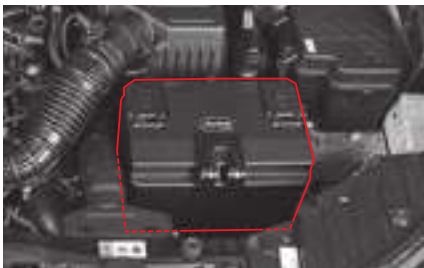

Bensiinimootor

G15DTF

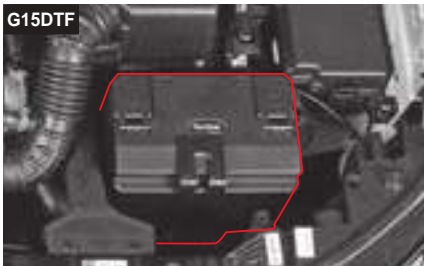

G20DF

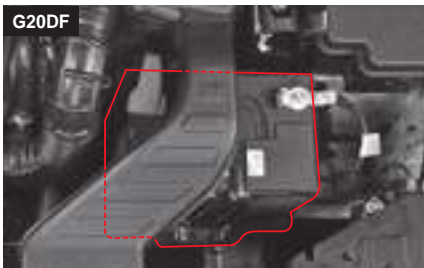

Aku laadimise hoiatustule (🔋) näidikuplokis süttimisel ei toimu aku normaalset laadimist. Kui laadimise hoiatustuli süttiv sõidu ajal, lülitage kõik ebavajalikud elektriseadmed välja ja laske süsteemi Ssangyongi volitatud esindajal või mõnel teisel kvalifitseeritud asjatundjal kontrollida.

Aku hooldus

- Kontrollige, kas aku klemmid on tugevalt kinnitatud.
- Kui klemmid on korrodeerunud, puhastage need terasharja või liivapaberiga.
- Aku klemmi võib lahti ühendada ainult siis, kui süütevõti lukust eemaldatakse. Aku klemmi süütelüliti ON või ACC asendis eemaldamine võib tekitada järsu pingelanguse ja erinevaid elektrisüsteeme kahjustada.
- Kontrollige aku pragusid, kahjustusi või lekkeid. Vahetage aku vajaduse korral välja. Akuvedelikku aku pinnalt eemaldamisel kasutage kummikindaid ning pühkige vedelik seebivees niisutatud lapiga ära.

Andmed

Andmed	MF / 12V - 90AH
Maht	90AH (20HR)



Hoiatus

- Aku klemmi mootori töötamise ajal lahtiühendamine võib elektrisüsteem kahjustada.
- Aku kaabli eemaldamiseks ühendage kõigepealt lahti negatiivne kaabel ja olge kaablite taasühendamisel poolustega ettevaatlik. Negatiivset ja positiivset poolust ei tohi segi ajada.
- Aku polaarsust, s o positiivse ja negatiivse kaabli ühendusi ei tohi segi ajada. Ärge kunagi laske akut lühisesse.
- Kui välistemperatuur on liiga madal, võib aku maht langeda ja aku külmuda.
- Hoidke aku elektrolüüt alati määratud tasemel. Kui elektrolüüdi tase on üle MAX taseme, võib see aku laadimisel ülevoolata ja aku võib ülelaadimisel plahvatada.
- Kasutage ainult lubatud pinge ja mahuga akut. Vastasel juhul võib aku süttida.



Hoiatus

- Akuhape võib teid põletada. Ja selle gaas võib plahvatada. Kui te ei ole ettevaatlik, võite saada tõsisid vigastusi. Hoidke lahtine leek, sädemed ja põlev sigarett akust eemal.
- Lõdvalt ühendatud aku klemmid võivad sädemeid tekitada. Need sädemed gaase süüdata. Seetõttu ühendage klemmid tugevalt.
- Kui te peate öösel mootoriruumi kontrollima, ärge kasutage tulemasinat, vaid ainult akutoitega taskulampi.
- Kuna aku elektrolüüt on väga tugev hape, hoiduge sellega otsekontaktist. Happe nahale sattumisel peske see rohke veega põhjalikult maha ja pöörduge arsti poole. Sama tehke ka autoga.
- Kandke aku kallal või selle lähedal töötades kaitseprille. Jälgige, et suletud ruumis töötades oleks tagatud hea ventilatsioon.



Hoiatus

- Kasutage alati õige pingega akut. Vastasel juhul tekkib süttimisoht.
- Järgige aku juhiseid.



Lugege alati enne akuga töötamist kasutaja käsiraamatu juhised läbi.



Akuelemendid sisaldavad alati eriti süttivat hüdrogeengaasi, mis võib süttimisel plahvatada. Hoidke sigarettid, sädemed ja muud tuleallikad akust eemal.



Aku vahetamisel või akuga töötamisel kandke alati kaitseprille. Lisaks tagage suletud ruumides hea ventilatsioon.



Aku elektrolüüt sisaldab väga söövitavat väävelhapet. Ärge laske sel sattuda nahale, silma, riietele või värvitud pindadele. Hoidke kindlasti lapsed akust eemal.



Happe nahala sattudes peske koht veega. Silma sattudes loputage voolava vee all vähemalt 15 minutit ja pöörduge koheselt arsti poole.



Aku hüdrogeengaas on väga süttiv ja võib süttimisel plahvatada.



Ärge visake kasutatud akut olmeprügi hulka, kuna see on keskkonda kahjustav ja terviseohtlik. Kõrvaldage aku kasutuselt ainult selleks ettenähtud viisil.

Süüteküünlad - bensiinimootor



Süüteküünlaid peab kontrollima perioodiliselt tahmajääkide osas. Tahma süüteküünalde ümber akumuleerumisel ei saa tekitada tugevat sädet.

Ärge elektrodide puhastamisel traatharja kasutage ja kraapige tahm isolatsioonilt maha väikese viiliga. Seejärel peab süüteküünlad suruõhuga üle puhuma ja ülemise isolatsiooni puhtaks pühkima. Ärge süüteküünalde vahet muutke.

Hooldusvahemik

Vahetamine	G15DTF	Vahetage iga 60 000 km järel)	
	G20DF	Vahetage iga 160 000 km järel)	
Andmed	G15DTF	FM	RER6WYPB
		Vahe	0,8 mm
	G20DF	NGK	IRIDIUM-TÜÜPI
		Vahe	1,1 mm



Hoiatus

- Süüteküünalde vahetamise ühendage aku negatiivne klemm lahti ja lülitage kõik lülitid välja.
- Süüteküünlaid on soovitatav vahetada jahtunud mootoriga (võite end põletada).
- Ärge kasutage heakskiitmata süüteküünlaid.
- See saastab ka süüteküünla pesa.



Hoiatus

- Süüteküünlad võivad olla väga kuumad. Ärge end põletage.

Klaasipuhastite kontrollimine ja harjade vahetamine

Klaasipuhasti harja vahetamine

- 1 Tõstke klaasipuhasti väljalülitatud mootoriga üles.



- 2 Vajutage klaasipuhasti kinnitusele (1) ja tõmmake hari noole suunas (2).

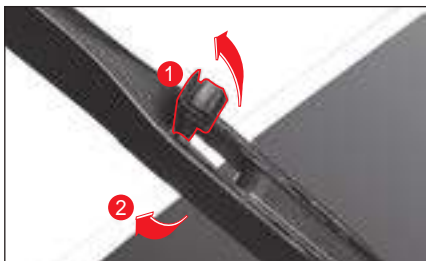

- 3 Paigaldage uus hari.
- 4 Asetage klaasipuhasti klaasile.

Tagaklaasipuhasti harja vahetamine

- 1 Tõstke klaasipuhasti väljalülitatud mootoriga üles.

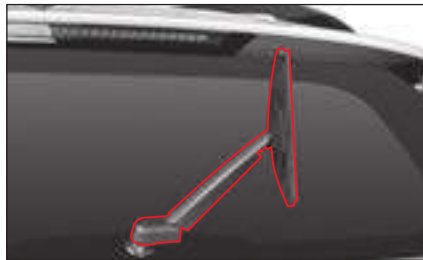

- 2 Eemaldage klaasilt tõstetud klaasipuhastilt hari.

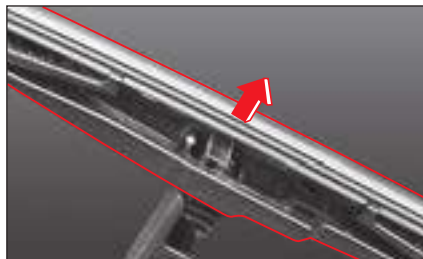

- 3 Sisestage uus hari kuni kuulete klõpsatust.
- 4 Asetage klaasipuhasti klaasile.

Klaasipuhasti harja andmed

Klaasipuhasti		Tagaklaasipuhasti
Juhikülg	Kaassõitja külg	
600mm	450mm	275mm
24 "	18 "	11 "

Hoiatus

- Klaasipuhastite rike võib olla väga tõsine või isegi fataalne probleem vihma või lumesajuga sõitmisel. Ärge kunagi sõitke lume- või vihasajus ilma klaasipuhasteid kasutamata.
- Klaasipuhastist töötamise ajal kinnihoidmine või oma käe töötava osa ligidusse panemine võib tekitada vigastusi.



Hoiatus

- Ärge tõstke kapotti üles, kui klaasipuhasti on klaasist eemal. Nii võite kapotti ja klaasipuhastit vigastada.
- Ärge kasutage klaasipuhastit kuival aknal.
- Ärge pühkige esi- või tagaklaasi kunagi õlise või vahase lapiga. Klaasi õli või vahaga saastumisel tekib klaasipuhastite töötamisel ebanormaalne heli või tuled võivad öösel klaasilt peegelduda, segades vaatevälja.
- Klaasipuhastite kontrollimisel tõstke kõigepealt üles juhipoolne ja seejärel kaassõitja poolne klaasipuhasti.
- Klaasipuhastid võivad ülestõstmisel kokkupuutuda, aga see on normaalne.

Kaitsete ja releede kontrollimine ja vahetamine

Kui elektrisüsteem normaalselt ei tööta, kontrollige kõigepealt vastavat kaitset. Kui kaitse on läbipõlenud, vahetage see sama võimsusega kaitse vastu välja.

! Hoiatus

- Lambipirni puudumine või vale tugevusega lambipirni kasutamine või HID-lambipirni või LED-lambi juhtmistiku omavoliline muutmine võib põhjustada kaitse ühenduse katkemise, rikke või kahjustada juhtmistikuga seotud osasid.

! Hoiatus

- Kaitse eemaldamine võib vastavat elektrisüsteemi kahjustada. Vahetage kaitse välja alles peale kõigi elektrisüsteemide ja mootori väljalülitamist.
- Asendage läbipõlenud kaitse samasuguse kaitsemega.
- Kaitse pideval läbipõlemisel laske oma auto SsangYongi volitatud esinduses kontrollida.

Märkus

- Kaitse- ja releekabi kaanel olevalt siidilt kaitsete nimetusi ja võimsust.

Mootoriruumi kaitse- ja releekarp

Avage kapott ja tõstke kaitsemearbi kaas üles, vajutades lukustushoovale (1) mootoriruumi esiosas.

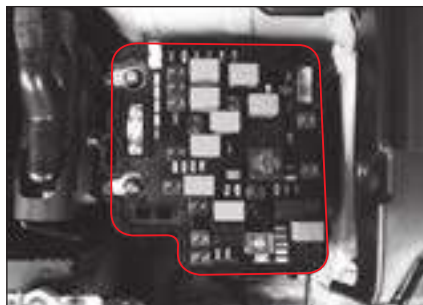

Peakaitsemekarp

Avage juhiuks ja avage salongi kaitsemekarp. Sisestades sõrme kaitsemearbi kaane (1) süvendisse.

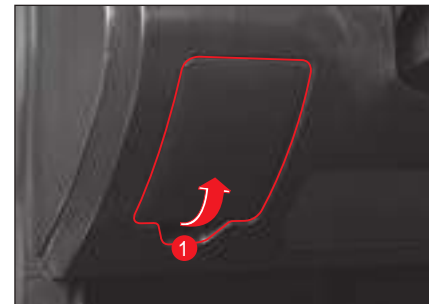

Kaitsmete kontrollimine ja vahetamine

- 1 Lülitage elektrisüsteemid ja mootor välja.
- 2 Avage mootoriruumi või salongi kaitsmekarbi kaas.
- 3 Kontrollige vastavat kaitset, vaadates ploki skeemi kaitsmekarbi kaanel.
- 4 Tõmmake vastav kaitse kaitsmetangidega välja.
Kaitsmetangid asuvad mootoriruumi kaitsmekarbi kaanel.

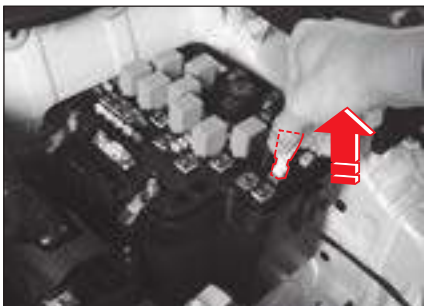

- 5 Kontrollige visuaalselt, kas kaitse on läbipõlenud või mitte.
- 6 Kui kaitse on normaalne, pange see tagasi.
- 7 Kui kaitse on läbipõlenud, kontrollige kaitsme võimsust selle ülaosas ja vahetage see välja sama võimsusega kaitsme vastu.

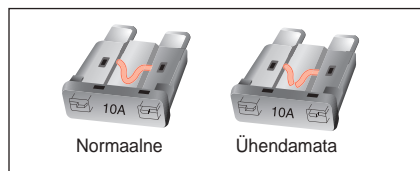
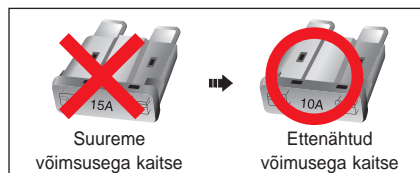

Hoiatus

- Teras- või vasktraadi või alumiiniumfooliumi kaitsme asemel kasutamine võib põhjustada elektrisüsteemi ülekoormuse tõttu tulekahju. Kasutage alati ettenähtud võimsusega kaitset.
- Ärge kasutage kunagi ettenähtud võimsusest suurema võimsusega kaitset, kuna see võib elektrisüsteemi kahjustada ning tulekahju põhjustada.
- Kaitsme lahtiühendamisel kasutage tavalist ettenähtud võimsusega kaitset.

Märkus

- Iga võimuse jaoks on kaitsmekarbis üks varukaitse. Varukaitse kasutamisel vahetage see esimesel võimalusel normaalse kaitsme vastu välja. Võimsus on äratoodud kaitsme ülaosas.

6

Lambipirnide kontrollimine ning vahetamine

Lambipirnide andmed ja kontrollimine

Lampide ja lambipirnide andmed ja arv

Klassifikatsioon			Arv	Tehnilised andmed	
Välis- tuled (auto esiosas)	Esituli	Kaugtuli	Pirn	2	H1-55W
			-	-	LED
		Lähituli	Pirn	2	H7-55W
			-	-	LED
	Suunatuli/ gabariidituli/ päevatuli (DRL)		-	LED	
	Suunatuli	Pirn	2	PY21W	
		-	-	LED	
	Udutuli	Ees	-	LED	
		Taga	Pirn	2	P21W
	Lävepakuvalgusti			-	LED

Klassifikatsioon			Arv	Tehnilised andmed
Välis- tuled (auto tagaosas)	Tagatuli	Pidurituli	-	LED
		Tagatuli/pidurituli	-	LED
	Tagurdamistuli		2	W16W
	Suunatuli		2	PY21W
	Numbrituli		2	W5W
	Lisa stopptuli		-	LED
Salongi valgusti	Esiosa laelamp	Pirn	2	10W
		-	-	LED
	Keskosa laelamp	Pirn	2	10W
		-	-	LED
	Pakiruumi valgustus		1	8W
	Meikimisvalgusti		2	5W
	Kindalaeka valgusti		1	5W
	Armatuurilaua meeleoluvalgustid (kaassõitja pool)		-	LED
	Esiukse meeleoluvalgusti		-	LED

Lampide kontrollimine

Kasutage kontrollimisel lüliteid, et näha, kas lamp põleb normaalselt.

Kui lamp sisse ei lülitu, kontrollige lampe järgnevas järjestuses ja vahetage vastav osa vajadusel välja.

- Sulavkaitse
- Pirn

Kui kaiste ja pirn on normaalsed, laske oma auto SsangYongi volitatud esinduses või mõne teise kvalifitseeritud asjatundja juures kontrollida.



Hoiatus

- Kasutage ainult ettenähtud võimsusega lambipirne.
- Enne lambipirni vahetamist ühendaga aku negatiivne (-) kaabel lahti või lülitage mootor välja.
- Lambikatte jõuga eemaldamine võib seda kahjustada nii, et te ei saa seda enam kasutada. Seega olge lambikatte eemaldamisel ettevaatlik.
- Enne pirni vahetamist lülitage vastav lamp ja mootor välja.
- Ärge pirni selle töötamisel või kohe töötamise järel puudutage, kuna see võib teid põletada.
- Pirni klaasosa käega ahoidmisel võivad sellele jääda lambipirnid, tolm või niiskus, vähendades pirni kasutusiga või pannes selle plahvatama. Sel juhul pühkige klaasosa pehme lapiga üle.
- Laske esitulede kiir kindlasti SsangYongi volitatud esinduses või mõnel teisel kvalifitseeritud asjatundjal suunata.

- Esitulede ja piduritulede sisepind võib vihamaga või autopesulas uduseks tõmbuda. See on tuleneb välis- ja sisetemperatuuri vahest ning ei ole funktsionaalne probleem. Kui siiski vesi lambisse sattub või lambi sees tekkivad suured piisad, võtke ühendust SsangYongi volitatud esindaja või mõne teise kvalifitseeritud asjatundjaga.
- Välistulede pirnide vahetamiseks pöörduge SsangYongi volitatud esindaja või mõne teise kvalifitseeritud asjatundja poole.

Sise- ja välistulede asukohad

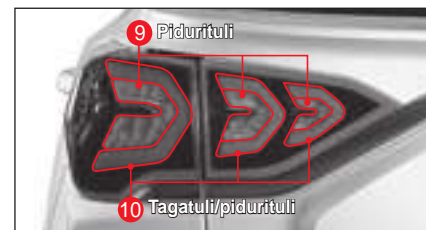
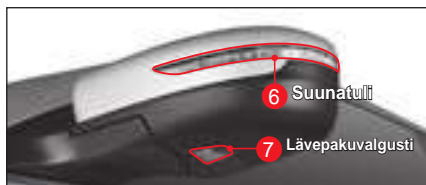
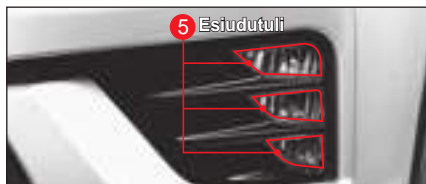
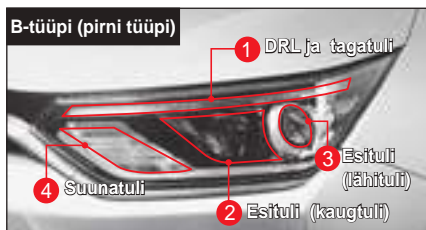
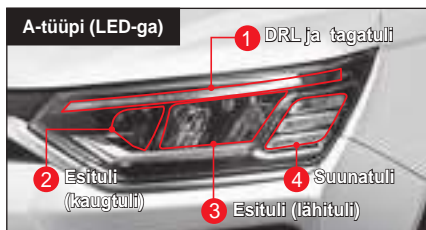

Välisrõõpide pirnide asukohad

Kõigi lampide, välja arvatud järgnevate, pirnid peab laskma vahetada SsangYongi volitatud teeninduses või mõnel teisel kvalifitseeritud asjatundjal.

- Tagasuunatuli
- Tagurdamistuli



Hoiatus

- Vale võimsusega lambipirni paigaldamine võib kaitsme läbi põletada, põhjustada rikke või süttimise.
- Enne lambi vahetamist parkige auto ohutuse kohta, lülitage mootor välja ja ühendage aku negatiivne (-) kaabel lahti. (Peale aku taasühendamist peab mõned auto funktsioonid taasaktiveerima)
- Ärge pirni selle töötamisel või kohe töötamise järel puudutage, kuna see võib teid põletada.



Hoiatus

- Peale lambi vahetamist paigaldage pesa tugevalt selle avasse, keerates seda päripäeva.
- Kasutage kindlasti lambi originaalosi.
- Ärge paigaldage lisalampe või LED-lampi eelneva pirni asemele.

Numbritule pirni vahetamine

1 Keerake numbriplaadi kinnituskruvid lahti.



2 Eemaldage numbriplaadi koost.



Hoiatus

- Olge ettevaatlik ja ärge auto keret vigastada.

3 Keerake numbriplaadi koostu pirni pesa eemaldamiseks päripäeva.



4 Eemaldage pirn pesast ja paigaldage uus õige võimsusega pirn.



5 Peale vahetamist paigaldage kõik vastupidises järjestuses tagasi.

Salongivalgustite asukohad

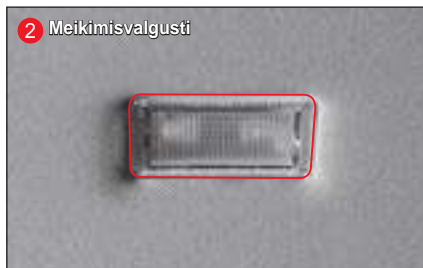

Salongivalgustite pirnide asukohad

Esiosa laelambi vahetamine

- 1 Lülitage laetamp välja ja eemaldage selle kaas lamedaotsalise kruvikeerajaga.

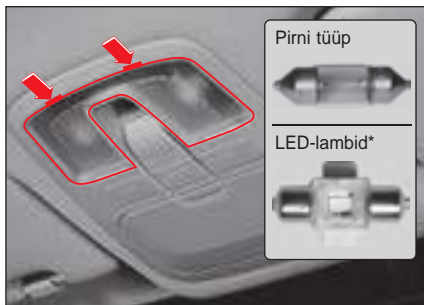

Hoiatus

- Eemaldage lambi kate kõigepealt noolega märgitud osalt (tagaosa). Vastupidiselt eemaldamisel võite lambi katet kahjustada.

- 2 Eemaldage lamp seda alla tõmmates (noole suunas) ja paigaldage uus lamp.

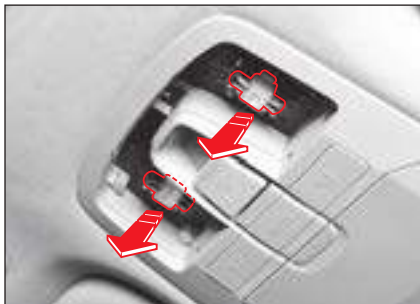

- 3 Peale vahetamist paigaldage kate.

Keskosa laelambi vahetamine

- 1 Lülitage laelamp välja ja eemaldage selle kaas lamedaotsalise kruvikeerajaga.

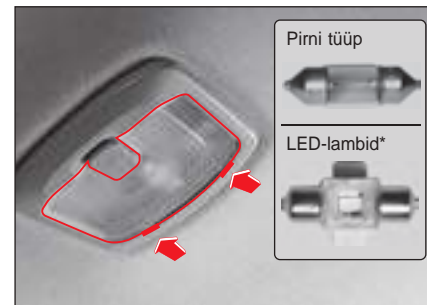

Hoiatus

- Eemaldage lambi kate kõigepealt noolega märgitud osalt (esiosa). Vastupidiselt eemaldamisel võite lambi katet kahjustada.

- 2 Eemaldage lamp seda alla tõmmates (noole suunas) ja paigaldage uus lamp.



- 3 Peale vahetamist paigaldage kate.

Meikimisvalgusti pirni vahetamine

- 1 Lülitage meikimisvalgusti välja ja eemaldage selle kaas lamedaotsalise kruvikeerajaga.

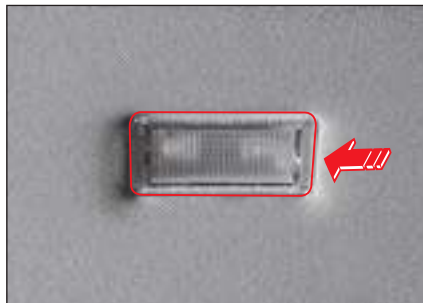

Hoiatus

- Eemaldage lambi kate kõigepealt noolega märgitud osalt (esiosa). Vastupidiselt eemaldamisel võite lambi ühendust katet kahjustada.

- 2 Eemaldage lamp ja paigaldage uus lamp. Hoiduge lambipirni pinnale sõrmejälgi jätmast.

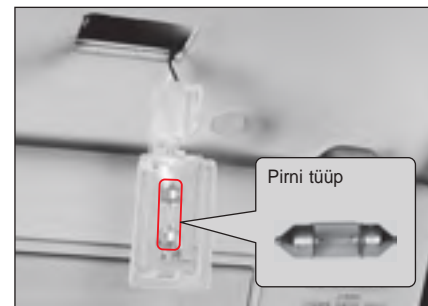

- 3 Peale vahetamist paigaldage kate.

Kindalaeka valgusti pirni vahetamine

- 1 Ühendage aku negatiivne (-) kaabel lahti ja eemaldage valgusti kate lamedaotsalise kruvikeerajaga.

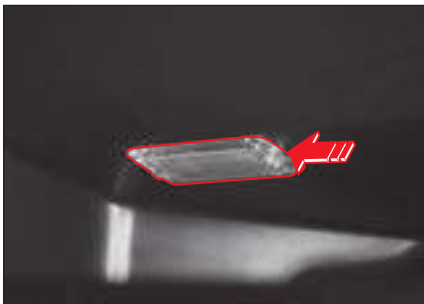

Hoiatus

- Eemaldage lambi kate kõigepealt noolega märgitud osalt (esiosa). Vastupidiselt eemaldamisel võite lambi ühendust katet kahjustada.

- 2 Eemaldage lamp ja paigaldage uus lamp. Hoiduge lambipirni pinnale sõrmejälgi jätmast.

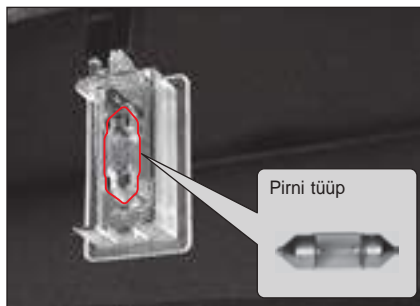

- 3 Peale vahetamist paigaldage kate.

Kliimaseadme filtri vahetamine

Igal järgneval juhul vahetage kliimaseadme filter välja ka siis, kui vahetusintervall ei ole veel saanud.

- Kliimaseadme kasutamisel tuleb ebameeldivat lõhna peale pikemaajalist mittekasutamist
- Kliimaseadme kütte- või jahutusvõime on vähenenud.



Hoiatus

- Vahetage kliimaseadme filter iga 10 000 km järel. Kui auto sõidab eriti saastunud piirkonnas, sillutamate teel või õhukonditsioneeri ja kütet kasutatakse intensiivselt, vahetage kliimaseadme varem välja.
- Kui kliimaseadme filter on saastunud, võib jahutusvõime väheneda ja etkkida ebameeldiv lõhn.
- Olge ettevaatlik ja ärge lülitate kliimaseadme filtri vahetamisel lülitit paigaldamissuunda.

- 1 Eemaldage kliimaseadme filtri kate esiosa (2) fikseeritud osa kindalaekest noole suunas (1).

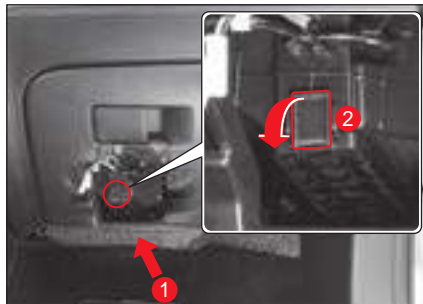

- 2 Võtke kliimaseadme filter välja.

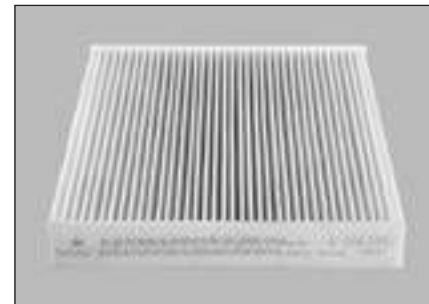
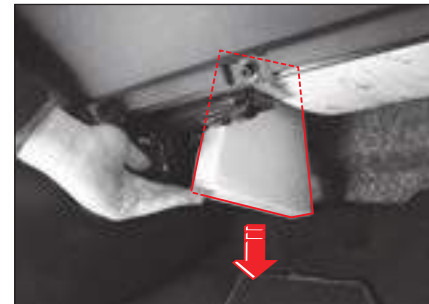

3 Paigaldage uus filter. Jälgige, et "AIR FLOW" nool jääks juhiistme suunas.

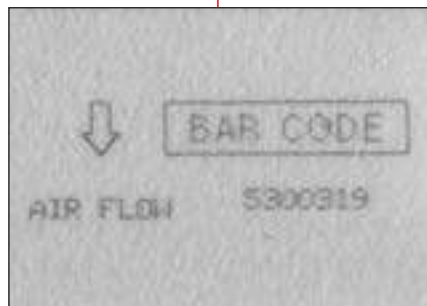
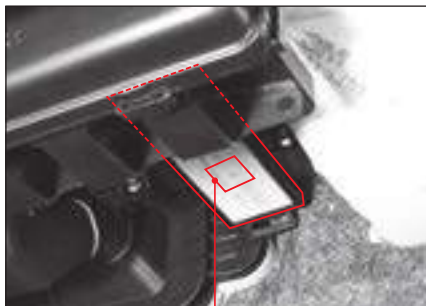

4 Peale vahetamist paigaldage kliimaseadme filtri kate.

Rehvide ja velgede kontrollimine

Rehvirõhu kontrollimine

Kontrollige rehvirõhku enne autoga sõitma hakkamist või kui rehvid on piisavalt maha jahtunud.

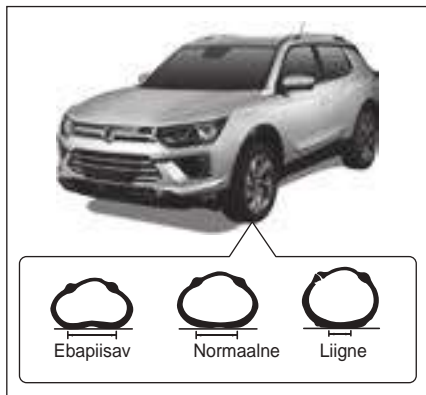

Hoiatus

- Ettenähtust kõrgema või madalama rehvirõhu korral väheneb sõidumugavus ja juhtimisstabiilsus ning rehvid võivad kergesti kahjustuda või tekkida ebaühtlane kulumine. Hoidke rehvirõhk ettenähtud tasemel.

Rehvirõhk

Klassifikatsioon	Tüüp	Velg	Rehvirõhu kontrollsüsteem
Veoratas	225/60R17	6.5JX17	34 psi, (2,3 bar)
	235/55R18	7.5JX18	
	235/50R19	7.5JX19	

Märkus

- Rehvirõhku mõõdetakse siis, kui rehv on toatemperatuurini jahtunud. Kui te peate pikemat aega kiirteel sõitma, suurendage rehvirõhku 4-5psi võrra.

Rataste joondus ja velgede tasakaalustamine

Kui rattad ei ole ettenähtud viisil joondatud, toob see kaasa ebaühtlase või kiirendatud kulumise ning kallutab autot sõidu ajal ühte suunda.

Kui rehvid ja veljed ei ole tasakaalustatud, võib see tuua kaasa auto vibreerimise või rehvide ebaühtlase kulumise.

Sel juhul laske oma autot SsangYongi volitatud esinduses või mõne teise kvalifitseeritud asjatundja juures koheselt kontrollida.

Rehvide kulumise kontrollimine

Rehvide kulumis saab kontrollida rehvi pinnal oleva kulumisindikaatoriga. Vahetage rehvid enne, kui turvisemuster kulub kuni lubatud piirini.



Hoiatus

- Kontrollige rehvide kahjustust või kulumist sagedasti ning vajadusel vahetage rehvid välja.
- Kui rehvi on tugevasti kulunud, võib pidurdusteeikond suureneeda või rool raskeks muutuda. Samuti võib rehvi lõhkeda, põhjustades sellega avarii.

Rehvide asukohtade vahetamine

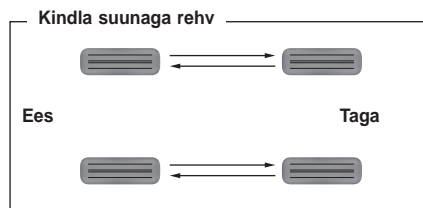
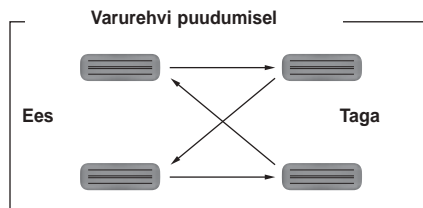

☞ Vt „Rehvide ümbervahetamine (lk.2-33)



Hoiatus

- Vahetage rehvid SsangYongi volitatud teeninduses või asjatundlikus rehvitöökojas.
- Paigaldage kindlasti sama tootja samade andmetega rehvid ja ärge paigaldage erinevat tüüpi rehve.

Talverehvid

Auto ohutuse tagamiseks talvel kasutage talverehve.

Talverehvid peab paigaldama kõigile 4 rattale.



Hoiatus

- Ilma talverehvideta sõitumisel või jääga kaetud teel nii aeglaselt kui võimalik.
- Talverehvide paigaldamisel peab küljel oleva sõidusuuna nool jääma sõidusuunas.
- Talverehvid on toodetud talvist teepinda arvesse võttes. See on siiski ainult lisaabi, mistõttu paigaldage lumistel või jääga kaetud teedel sõitumisel rehviketid ning sõitke nii aeglaselt kui võimalik.
- Talve möödudes vahetage talverehvid tavarehvide vastu. Hoidke talverehve jahedas kohas eemal otsesest päikesevalgusest ning ärge laske neil puutuda kokku õli, määrete ega kütusega.

Rehviketid

- Paigaldage rehviketis kahe rattaveoga autodel tagaratastele ja nelikveega autodel kõigile 4 veljele. Kui see ei ole võimalik, paigaldage rehviketid tagaratastele.
- Alumiiniumvelgedega autodel võib rehvikettide kasutamine velgi kahjustada. Seetõttu kasutage selle asemel talverehve. Kui see ei ole võimalik, kasutage traaditüüpi kette.
- Rehvikettide paigaldamisel sõitke rehviketi tootja poolt ettenähtud kiirusel või kiirusel kuni 30 km/h.
- Kui kuulete, et rehvikett lööb vastu auto keret, peatage koheselt auto, kontrollige rehviketi paigaldust ja vajadusel pingutage rehviketti.
- Eemaldage normaalsel teekatel sõites rehviketid nende kaitsmiseks koheselt.
- Ärge kasutage rehvikette normaalsel teel, kasutage neid ainult lumisel või jääga kaetud teel.



Hoiatus

- Peale rehvikettidega teatud maa läbimist (0,5-1 km) kontrollige nende paigaldust ja kere kahjustusi. Kui rehviketid on lödavad, siis pingutage need.
- Kasutage kindlasti nõuetele vastavaid rehvikette ja paigaldage need korrektset. Kui rehviketid ei vasta nõuetele või on mittekorrektset paigaldatud, võib see kahjustada autot või põhjustada tõsise probleemi juhitavusele ning sõiduohutusele.

Ettevaatusmeetmed rehvide ja velgede kontrollimisel



Hoiatus

- Ohutuse tagamiseks kasutage alati sama tootja samade andmetega rehve kõigil velgedel.
- Enne sõitmist kontrollige rehvide kulumist ja rehvirõhku.
- Rehvirõhku ja rattamatrite kinnitust peab sagedasti kontrollima. Enne pika vahemaa sõitmist peab kontrollima auto seisukorda, rehvirõhku ja rehvimatrite pingutust.
- Kasutage nõuetele vastavaid sama tootja rehve. Nõuetele mittevastavate rehvide paigaldamisel ei saa te rooli normaalselt kasutada, kütusekulu võib suureneada ja sõidusüsteem või pidurisüsteem halveneda. Lisaks võib rool hakata vibreerima ja rehvid suurel kiirusel ebahühtlaselt kuluda.
- Nõuetele mittevastavate rehvide paigaldamine või taastatud rehvide kasutamine katkestab garantii.

- Kontrollige enne sõidu alustamist rehve ja velgi. Kahjustatud velgede korral võib rehvirõhk väheneda ja rehvid kahjustuda.
- Kui rehv on saanud sõidu ajal löögi, laske autot SsangYongi volitatud esinduses või mõnel teisel kvalifitseeritud asjatundjal kontrollida.
- Ärge paigaldage tehasest paigaldatud rehvidest ja velgedest erinevaid rehve ja velgi. See võib mõjutada sõidustabiilsust, tekitades avariiohu.
- Kontrollige rehviparanduskomplekti. Kontrollige alati kompressorit ja hermeetikut.
- Kontrollige enne pika maa suurel kiirusel sõitmist rehvirõhku ja korrigeerige seda vajadusel. Madala rehvirõhuga suurel kiirusel sõites võib rehv puruneda, tekitades ümberpaiskumisohu.

Kuna talvesõit on tavasõidust erinev, valmistage selleks eelnevalt korrektselt ette.

Auto käivitamine ja sõitmine

Talvel suureneb mootori veoajami takistus ja aku kasutus ning starteri jõudlus väheneb, mistõttu mootor ei pruugi sujuvalt käivituda. Käivitage mootori õigel viisil.

Peale mootori käivitamist laske sel enne sõitmist korralikult soojeneda. See suurendab mootori kasutusiga märkimisväärselt ja tagab sujuva sõitmise.



Hoiatus

- **Vahetage mootoriõli ja kütusefilter vastavalt hooldusintervallile. Kütusefiltri ja õlifiltri saastusest tingitud voo läbilaskevõime vähenemine ning ummistumine võib talvel mootori käivitamist takistada.**
- **Ärge lisage kütusele käivitamise parandamiseks lisandeid nagu valge keroseen või piiritus. Nii võite mootorit ja sellega seotus osasid kahjustada või kütusesüsteemi tähtsamate osade või erinevate omaduste, nagu süttimispunkt, tõttu tekitada halva määrimise tõttu liigseid heitgaase-**
- **Soojendage kindlasti diiselmootoriga autot enne käivitamist.**

Mootoriõli käsitlemine

Auto on tehases täidetud universaalse 4-aastaaja mootoriõliga. Kuni õlivahetusintervallini ei ole vaja seda vahetada.

Mootori jahutusvedeliku käsitlemine

Enne külmade ilmade saabumist kontrollige kindlasti jahutusvedeliku kontsentratsiooni.

Jahutusvedeliku ja vee normaalne suhe on 50:50.

Kui autole on lisatud jahutusvedeliku lisamisel ainult vett, võib jahutusvedelik külmuda, kahjustades sellega tõsiselt mootorit ning jahutussüsteemi, kui temperatuur alla 0°C. langeb.



Hoiatus

- **Jahutusvedeliku ja vee normaalne suhe on isamisel 50:50.**
- **Kasutage ainult Ssangyongi originaal jahutusvedelikku.**

Märkus

- **Auto on tehases täidetud universaalse 4-aastaaja jahutusvedelikuga.**

Klaasipesuvedeliku käsitlemine

Kasutage ainult sellist jahutusvedelikku, mis talvel ei külmu.

Kui jahutusvedelik mitte originaaljahutusvedeliku kasutamise tõttu külmub, võib see kahjustada pesuri mootorit ning mõjutada sõiduohutust.

Talverehvide paigaldamine

Talvel on soovitat kasutada talverehve, mis hoiavad ära libisemise lume või jääga kaetud teel.



Hoiatus

- **Talverehvide kasutamisel sõtke tavalisest madalama kiirusega.**
- **Paigaldage rehviketid õigel viisil. Vastasel juhul võite rehve või auto keret kahjustada.**

Õhukonditsioneer kasutamine

Kui õhukonditsioneer pikemat aega ei kasutata, ei toimu kliimaseadme sisemuses määrimist. Nii võib õhukonditsioneer sisepakett kõveneda, mis tekitab külmaine lekkeid ja roostetamiseset tingitud rikkeid.

Soovitatav on kasutada õhukonditsioneer ilma sõltumate vähemalt 5-10 minutit nädalas.



Hoiatus

- Äрге külmainet talveks välja laske.

Diiselmootoriga auto kasutamine

Tõsiselt külma ilmaga võib kütusest eralduda parafiin, mis on üks diislikütuse kemikaale, halvendades sellega auto käivitamist. Talvise külma kliimaga riikides on müügil talvekütus.

Siiski võivad diislikütuse voolavust parandavate ainete voolavus, sõltuvalt talve keskmisest temperatuurist, olla erinev.

Võimalusel parkige oma autot talvel siseruumides ja hoidke kütusepaak täist, et vältida kütusesüsteemi veeaurudest tingitud külmumine.

Muu hooldus

- Valmistage ette autos hoidmiseks liivakotid, rehviketid, lumelabidas, kindad ja vanad riided, kui sõidate väljaspoole linna rohke lumega.
- Äрге sõtke liiga kiiresti, hoiduge lumistel või jääga kaetud teedel järskudest kiirendustest ja pidurdustest ning põõretest.
- Lumisel või jääga kaetud teel sõites hoidke vähemalt tavalisest kaks korda suuremat pikivahet ja kasutage auto peatamiseks mootoriga pidurdamist.
- Äрге kasutage klaasipuhastit jäätunud aknal. See võib ülekoormuse tõttu klaasipuhasti mootorit kahjustada.
- Lumisel teel sõites võib rattakoobaste ümber koguneda palju lund, mis muudab rooli kasutamise raskeks. Kontrollige lund ja eemaldage see sageli.
- Sõites teedel, kuhu on puistatud kaltsiumkloriidi, peske autot võimalikult sagedasti, et vältida auto põhja korrosiooni.

- Lumises kohas parkides võib pidurisüsteem külmuda, halvendades sellega pidurdamist sõidu ajal. Sel juhul vajutage sõidu ajal kiiruse vähendamiseks sagedasti piduripedaalile, mis taastab pidurdusvõime ja seejärel sõitke tavaviisil.
- Ärge võtke jõuga paigalt, kui seisupidur on külmunud. Nii võite autot tõsiselt kahjustada. Alustage sõitu peale seisupiduri ülessulamist.

Ettevaatusmeetmed talvel parkides

- Kui temperatuur langeb talvel alla null kraadi, ei pruugi olla seisupidurit sellega seotud seadmete tõttu olla võimalik rakendada.
- Parkides auto tasasel ja ohutu kohas külma ilmaga, kasutage EPB asemel tőkiskingi.
- Miinuskraadidega parkides võib väljalaskesüsteemis olev niiskus külmuda. See ei tähenda riket. Ärge vajutage külmunud niiskuse eemaldamiseks gaasipedaali pikalt täiesti alla ega kasutage tühikäiku.



Hoiatus

CRDI-tüüpi mootor on väga täpselt häälestatud, seega halva kvaliteediga või liigse biodiislikütuse kasutamine võib vee, ebapuhtuse või lisatud hõljuvate osakeste tõttu mootorit kahjustada.

- Liigse koguse biodiisliga segatud kütus võib põhjustada kütusefiltri ummistamist, jõudluse vähenemist, mootori tühikäigu probleeme, mootori kloppimist ja käivitusraskusi talvel ning kahjustada mootorit ja kütusesüsteemi.
- Tänapäeval on SsangYongi mootorid konstrueeritud selliselt, et kui biodiisli ja normaalse diislikütuse segu suhe jääb seadusega lubatud piiridesse, võib seda ohutult kasutada.
- Kui segamissuhe ei ole seaduses lubatud piires, võib see põhjustada autole rikkeid, mis ei ole garantiiga kaetud.

Mis on biodiiseli?

Biodiiseli on kütus, mis on valmistatud reageerivatest taimeõlidest, mis on pressitud ubadest, rapsist ja riisikliidest koos piiritusega. Selle füüsikalised ja keemilised omadused sarnanevad tavalise diislikütuse omadele, mistõttu loetakse seda diiselmootorite alternatiivseks (taastuvaks) kütuseks.



Hoiatus

Kui turbolaaduri kõrgetel pööretel tekib katkestus õlivarustuses, võib turbolaadur kinni kiiluda. Seetõttu kasutage autot järgmiselt.

- Vahetage õli vastavalt õlivahetusintervallile. Kui õli ei vahetata vastavalt õlivahetusintervallile, ei pruugi olla võimalik turbolaaduri laagrit määrada, mistõttu kiilub see kinni või saab kahjustada.
- Ärge kohe peale mootori käivitamist võtke paigalt või järsult kiirendage või suurendage tühikäigul järsult mootoripöördeid. Õlivarustus turbolaadurisse võib katkeda, kahjustades selle laagrit.
- Peale suurel kiirusel või mägistel teedel sõitmist ärge mootorit koheselt välja lülitage. Laske mootoril umbes 1 minut töötada ja lülitage seejärel mootor välja. Turbolaaduri suurel kiirusel pöörlemise ajal mootori väljalülitamisel ei pruugi süsteem turbolaadurit õliga varustada, kahjustades sellega turbolaaduri laagrit.
- Mootoriõli või õlifiltri vahetamise järel ärge hakake autoga koheselt sõitma. Laske autol vähemalt 2 minutit tühikäigul töötada.

Mis on turbolaadur?

Turbolaadur ajab väljundgaaside, suruõhu jõul ringi turbiini ja varustab suruõhuga mootori põlemiskambrit, et suurendada mootori väljundit.

Samal ajal on turbolaaduri ja mootori sissevõtuavade vahele paigaldatud vahejahuti, mis jahutab õhu maha, mistõttu õhu tihedus suureneb, parandades sellega mootori väljundit.

Hoiatused hoolduseks

Auto kontrollimisel ja hooldamisel peab juht omama õigeid teadmisi ning pöörama tähelepanu kahjustuste vältimisele.



Hoiatus

- Peale autoga sõitmist on osad süsteemid, nagu mootor, radiaator, väljalaskekollektor, katalüsaator ja väljalasketoru, väga kuumad, mistõttu peab mootoriruumi kontrollimisel olema väga ettevaatlik. Põletuste vältimiseks lülitage mootor välja ja laske mootoril enne kontrollimist maha jahtuda.
- Auto kontrollimisel lülitage mootor välja, lülitage sisse käigukangi P (parkimine) asend ja rakendage seisupidur.
- Lülitage mootor kindlasti auto garaazhis või halva ventilatsiooniga kohas kontrollimisel välja.
- Ärge aku, kütuseosade või pesuvedeliku kontrollimise ajal suitsetage. Ärge kontrollige akut, kütuseosaid või pesuvedelikku lahtise leegi või sädemetega kohtades.
- Ärge ühendage ega lahti ühendage süütelüliti ON asendis.
- Akukaablite ühendamisel ärge ajage segi positiivseid ja negatiivseid kaableid.

- Auto akukaablid ja juhtmed on kõrgepinge all. Olge ettevaatlik lühistega.
- Hoidke kasutatud õlid, jahutusvedelik ja muud vedelikud lastele kättesaamatus kohas.
(Kasutuselt kõrvaldamise kohta küsige jäätmekäitlusfirmast.)
- Jahutusventilaator või pöörelada ka siis, kui mootor ei tööta. Jahutusventilaatori või radiaatori lähedaste osade kontrollimisel eemaldage akult negatiivne kaabel.
- Kontrollige erinevate õlide ja jahutusvedeliku taset igapäevaselt. Ebapiisava õlitaseme või jahutusvedeliku tasemega sõitmisest tingitud kahjustused ei ole garantiiga kaetud.
- Kasutage kindlasti kuluosade vahetamisel originaalosi.
- Õlide või jahutusvedeliku lisamisel jälgige, et see ei sattuks teie kehale, riistele ja auto värvitud pindadele. Kehale sattudes peske see koheselt maha ja pöörduge arsti poole.
- Eelkirjeldatud suurema koguse õli või jahutusvedeliku lisamine võib auto süsteeme kahjustada. Lisage alati õige kogus õli või jahutusvedelikku.
- Õlide või vedelike lisamisel ärge laske süsteemi sattuda niiskusel või tolmul. See võib auto jõudlust vähendada ning muuta ja muuta tavafunktsioone, põhjustades sõitmisel avariiohtu.

- Pikema perioodi järel võivad õli- ja vedelikutasemed väheneda ka siis, kui autoga ei sõideta. Kontrollige tasemeid sagedasti ja vajadusel lisage.
- Kasutatud õli, jahutusvedelikku ja teisi aineid ning anumaid ei tohi visata olmeprügi hulka. Järgige nende kasutamisel seadusnõudeid.

Heitgaasige ja nendega seotud süsteemide määrused

Diiselmootori osakeste vähendamise süsteem

Osakeste genereerimine on seotud õhufiltri, kütusefiltri ja kütusega, sissepritse ning mootori reguleerimisega, auto koorma ja sõitjate arvuga.

Diisliosakeste kogust saab vähendada järgnevalt.

- **Ärge laske autol pikemat aega tühikäigul töötada.**

Tühikäigul pikemat töötades on väljundgaasi emissiooni kiirus madal, mis raskendab osakeste (süsinikujääkide) emissiooni, mistõttu akumuleeruvad osakesed väljalasketorus. Eriti suureneb osakeste akumuleerumine, kui pikamaajalisel tühikäigul töötamiseks kasutatakse kliimaseadet ja elektrisüsteeme.

- **Vahetage kuluosav vastavalt vahetusintervallile ja puhastage autot sagedalt.**

Kuna kütusefilter, õhufilter ja mootoriõli mõjutavad märkimisväärselt väljundgaase, jõudlust ja kütusekulu, tuleb neid osasid perioodiliselt vahetada ning puhastada.

Eriti õhufiltri ummistumisel genereeritakse suur hulk kütuseosakesi. Puhastage ja vahetage õhufiltri osasid sagedasti.

Autoga rasketes tingimustes, nagu sillutamata teedel, sõitmisel, puhastage ja vahetage õhufiltri osasid ettenähtust sagedamini.

- **Ärge oma autot seadusevastaselt muutke.**

Auto, mille mootori sisse- või väljalaske süsteemi on seadusevastaselt muudetud, eraldab suurema koguse heitgaase ja kütuseosakesi.

- **Ärge autot ülekoormake.**

Auto ülelaadimine võib kahjustada mootorit, suurendades kütuseosakesi ja vähendades mootori tööiga.

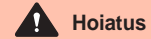

Hoiatus

- **Ärge kasutage madala kvaliteediga kütust ega ebasobivaid kütuselisandeid. See võib kütusepaaki ja -varustust, mootorit ja heitgaasisüsteemi halvendada.**
- **Kütuselisandite ja ebasobivate kütuste kasutamine katkestab auto garantii.**
- **Kasutage diiselmootoriga autos ainult madala väävlisisaldusega kütust. Kui kütuses on üle 0,5% väävlit, võivad tekkida liigsed heitgaasid ja õlivoo funktsioon silindriseintel võib halveneda.**

Emissioonide vähendamise seade

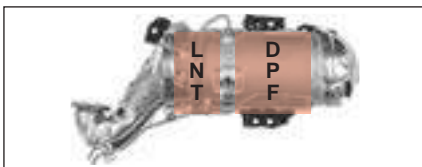
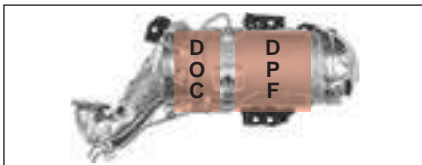

See auto on varustatud diisliosakeste oksüdeerimise katalüsaatoriga (DOC) ja diisliosakeste filtriga (DPF).

DOC teisendab kütuse HC ja CO₂ H₂O-ks ja eemaldab 80% lahustuvate orgaanilistest osakestest (SOF), vähendades sellega osakesi 25%.

DPF kogub kütuseosakesed filtrisse ja eemaldab need põlemisega. See seade eemaldab alates 95% kütuseosakestest.

Diiselmootori osakeste katalüsaatorfilter (CDPF) - EU5

CDPF on ühendatud väljend diisliosakeste oksüdeerimise katalüsaatori (DOC) ja diisliosakeste filtri (DPF) kohta emissioonide vähendamise seadmena.

LNT (LNT-katalüsaator) DPF (diisliosakeste filter) - EU6

LNT (LNT-katalüsaator) DPF (diisliosakeste filter) on süsteem, mis elimineerib heitgaasidest nitrogeenoksiidi. Kasutage halvast kütuse kvaliteedist tuleneva halva lõhna vältimiseks ja LNT DPF normaalse toimimise tagamiseks ettenähtud kvaliteediga kütust.

Regeneereerimine

Regeneereerimine on osakeste põlemise protsess, mis toimub, kui filtrisse on kogunenud teatud kogus osakesi. Selle protsessi tulemusena tõuseb heitgaaside temperatuur 600°C-ni ja diisliosakesed muutuvad edukalt tuhaks.

Mootori kontrollimise (CHECK) märgutule vilkumisel



Mitmete töötingimuste tõttu ei toimu regeneereerimist. Sel juhul hakkab mootori hoiatustuli vilkuma. Sellega teavitatakse juhti vajadusest filtri normaalseks regeneereerimiseks.

Mootori hoiatustule vilkumisel sõitke DPF-i regeneereerimiseks umbes 20 minutit kiirusel üle 80 km/h. Kui kütuseosakeste tase on langenud teatud piirini, lõpetab hoiatustuli vilkumise.



Hoiatus

- Kui mootori hoiatustuli vilgub, ärge enam sõitke. Vastasel juhul võite LNT+DPF-ga seotud väljund süsteeme tõsiselt kahjustada.

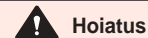

Hoiatus

- Mootori CHECK hoiatustule süttimisel tähendab seemootori kontrolliga seotud andur või elektriseade on rikkis. Sel juhul laske süsteemi kohe Ssangyongi volitatud esindajal või mõnel teisel kvalifitseeritud asjatundjal kontrollida.

Heitgaaside järeltötlussüsteem II (SCR)



Meie heitgaaside järeltötlussüsteem hõlmab SCR (valikuline valikuline vähendav katalüsaator) süsteemi, et vähendada heitgaasis nitrogeenoksiidi (NOx).

See süsteem koosneb karbamiidi sissepritsest süsteemist, karbamiidi sissepritse juhtsüsteemist (DCU) ja SCR katalüsaatorist.

Ebapiisava karbamiiditaseme hoiatus

Madala karbamiidilahuse taseme hoiatu kuvatakse näidikuploki ekraanil eraldi 3 tasekel vastavalt vahemaale, mille saab olemasoleva karbamiiditasemega läbida.



Hoiatus

- Karbamiiditaseme hoiatuse ja märgutule korral lisage kindlasti karbamiidilahus enne, kui sõidetav vahemaa muutub nulliks.
- Vastasel juhul ei saa te autoga enam sõita.

1.taseme hoiatus

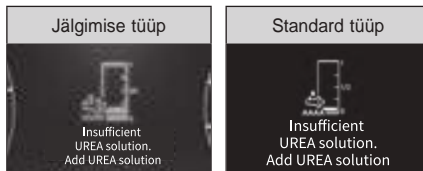

- Vahemaa, mille peale selle hoiatuse kuvamist saab läbida, on 2400 km kuni 800 km.
- Vastav hoiatus ilmud 15 sekundiks iga 200 km või 4 tunni järel.
- Selle hoiatuse kuvamisel lisage 6 l karbamiidilahust.



Hoiatus

- Käivitades mootori peale karbamiidilahuse lisamist, ei pruugi mootor ajutiselt käivituda. Oodake, kuni karbamiidilahuse näit tõuseb ja peatub ning käivitage seejärel mootor.

Märkus

- Karbamiidilahus kulu võib sõltuda sõiduharjumustest ja keskkonnast.
- 1000 km läbimisel kulub umbes 1,0 l kuni 1,5 l karbamiidilahust.
- 1.Taseme hoiatusel kuvatakse ainult hoiatus. Hoiatustuli sisse ei lülitu.

2.taseme hoiatus

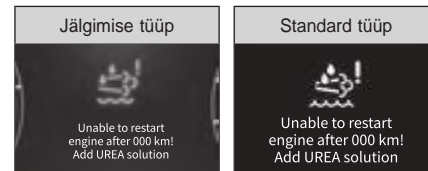

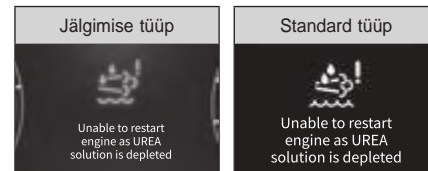

- Vahemaa, mille peale selle hoiatuse kuvamist saab läbida, on 800 km kuni 0 km.
- 2.taseme hoiatuse korral kõlab ühekordne helisignaal ja süttib hoiatustuli ning hoiatus kuvatakse püsivalt.
- Lisage 2. taseme hoiatuse korral umbes 7 l karbamiidi.

3.taseme hoiatus





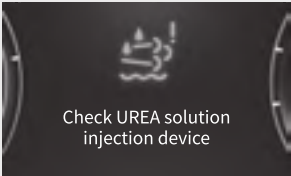

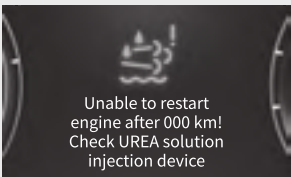
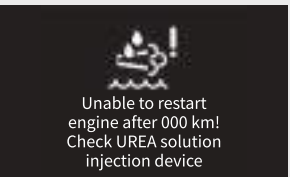
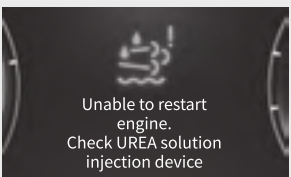
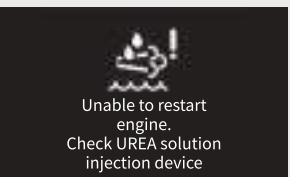

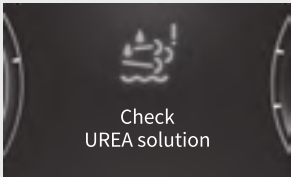
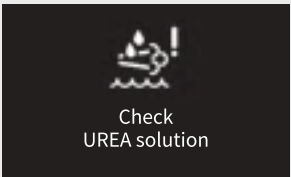
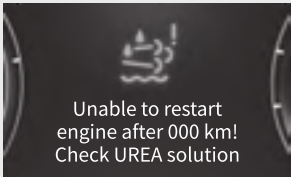
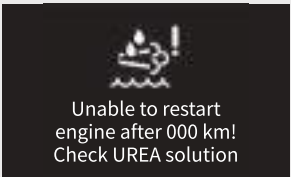
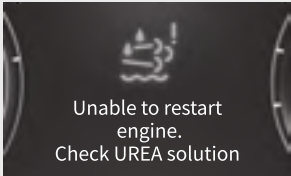
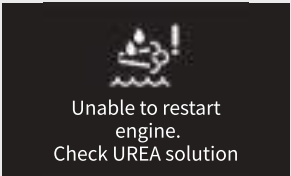

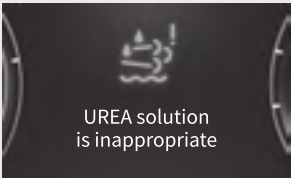
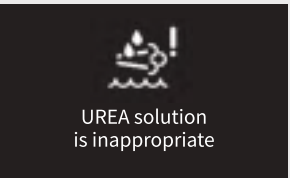

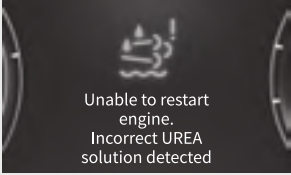
- Selle hoiatuse sõidu ajal ilmumisel on võimalik sõita, aga mootorit ei saa selle väljalülitamise järel taaskäivitada.
- 3.taseme hoiatuse korral kõlab ühekordne helisignaal ja süttib hoiatustuli ning hoiatus kuvatakse püsivalt.
- Selle hoiatuse kuvamisel lisage koheselt vajalik kogus karbamiidilahust.





Karbamiidisüsteemi rikke, madala karbamiiditaseme ja katalüsaatori efektiivsuse hoiatus

Süsteem	Jälgimise tüüp	Standard tüüp	Aktiveerimise tingimused
Elektririkke ja karbamiidi sissepritse kontrollisüsteemi hoiatus	 <p>Check UREA solution injection device</p>	 <p>Check UREA solution injection device</p>	<ul style="list-style-type: none"> Elektririkke ja karbamiidisüsteemi sissepritse kontrollisüsteemi tõrke korral antakse hoiatus 50 km jooksul.
	 <p>Unable to restart engine after 000 km! Check UREA solution injection device</p>	 <p>Unable to restart engine after 000 km! Check UREA solution injection device</p>	<ul style="list-style-type: none"> Peale 1.hoiatust ilmub 2.hoiatus, kui autoga saab sõita 800 km kuni 0 km.
	 <p>Unable to restart engine. Check UREA solution injection device</p>	 <p>Unable to restart engine. Check UREA solution injection device</p>	<ul style="list-style-type: none"> Peale 2.hoiatust ilmub 3.hoiatus, kui autoga saab sõita 0 km . Sel juhul ei saa mootorit enam käivitada.

Süsteem	Jälgimise tüüp	Standard tüüp	Aktiveerimise tingimused
Karbamiidisüsteemi sissepritse tõrke hoiatus	 <p>Check UREA solution</p>	 <p>Check UREA solution</p>	<ul style="list-style-type: none"> Karbamiidisüsteemi sissepritse kontrollisüsteemi tõrke korral antakse 1. hoiatus 50 km jooksul.
	 <p>Unable to restart engine after 000 km! Check UREA solution</p>	 <p>Unable to restart engine after 000 km! Check UREA solution</p>	<ul style="list-style-type: none"> Peale 1.hoiatust ilmub 2.hoiatus, kui autoga saab ida 800 km kuni 0 km.
	 <p>Unable to restart engine. Check UREA solution</p>	 <p>Unable to restart engine. Check UREA solution</p>	<ul style="list-style-type: none"> Peale 2.hoiatust ilmub 3.hoiatus, kui autoga saab sõita 0 km . Sel juhul ei saa mootorit enam käivitada.

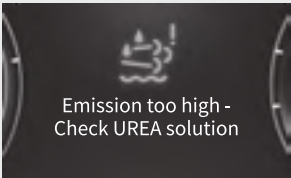
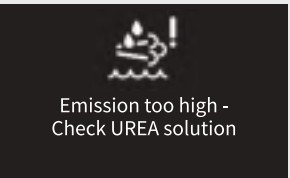
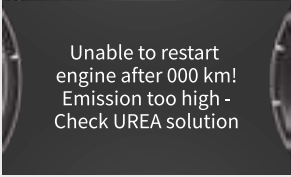
Süsteem	Jälgimise tüüp	Standard tüüp	Aktiveerimise tingimused
Karbamiidi madala kvaliteedi hoiatus	 <p>UREA solution is inappropriate</p>	 <p>UREA solution is inappropriate</p>	<ul style="list-style-type: none"> • Madala kvaliteediga lahuse kasutamisel ilmub 1.hoiatus 50 km jooksul.
	 <p>Unable to restart engine after 000 km! Inject appropriate UREA solution</p>	 <p>Unable to restart engine after 000 km! Inject appropriate UREA solution</p>	<ul style="list-style-type: none"> • Peale 1.hoiatust ilmub 2.hoiatus, kui autoga saab ida 800 km kuni 0 km.
	 <p>Unable to restart engine. Incorrect UREA solution detected</p>	 <p>Unable to restart engine. Incorrect UREA solution detected</p>	<ul style="list-style-type: none"> • Peale 2.hoiatust ilmub 3.hoiatus, kui autoga saab sõita 0 km . Sel juhul ei saa mootorit enam käivitada.

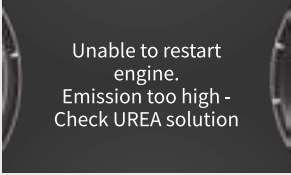
Süsteem	Jälgimise tüüp	Standard tüüp	Aktiveerimise tingimused
SCR katalüsaatori madala puhastusvõime hoiatus	 <p>SCR catalyst low efficiency</p>	 <p>SCR catalyst low efficiency</p>	<ul style="list-style-type: none"> SCR katalüsaatori madala puhastusvõime korral ilmub 1.hoiatus 50 km jooksul.
	 <p>Unable to restart engine after 000 km! Check SCR catalyst</p>	 <p>Unable to restart engine after 000 km! Check SCR catalyst</p>	<ul style="list-style-type: none"> Peale 1.hoiatust ilmub 2.hoiatus, kui autoga saab ida 800 km kuni 0 km.
	 <p>Unable to restart engine. Check SCR catalyst</p>	 <p>Unable to restart engine. Check SCR catalyst</p>	<ul style="list-style-type: none"> Peale 2.hoiatust ilmub 3.hoiatus, kui autoga saab sõita 0 km . Sel juhul ei saa mootorit enam käivitada.

Süsteem	Jälgimise tüüp	Standard tüüp	Aktiveerimise tingimused
Heitgaaside kõrvalekalde hoiatus	 Emission too high - Check UREA solution	 Emission too high - Check UREA solution	<ul style="list-style-type: none"> Ebanormaalsete emissioonide korral kuvatakse 1.hoiatus 50 km jooksul.
	 Unable to restart engine after 000 km! Emission too high - Check UREA solution	 Unable to restart engine after 000 km! Emission too high - Check UREA solution	<ul style="list-style-type: none"> Peale 1.hoiatust ilmub 2.hoiatus, kui autoga saab ida 800 km kuni 0 km.
	 Unable to restart engine. Emission too high - Check UREA solution	 Unable to restart engine. Emission too high - Check UREA solution	<ul style="list-style-type: none"> Peale 2.hoiatust ilmub 3.hoiatus, kui autoga saab sõita 0 km . Sel juhul ei saa mootorit enam käivitada.

Karbamiidilahus

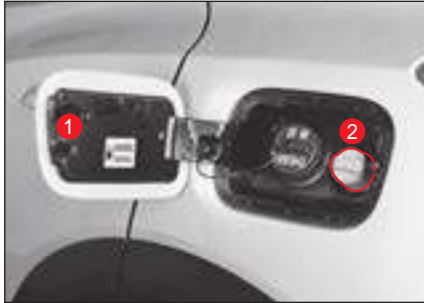

- Karbamiidi madala taseme hoiatuse ilmumisel lisage koheselt vajalik kogus karbamiidilahust sõltumata sellest, mida näitab näidikuploki karbamiiditaseme näidik.
- Karbamiidilahuse lisamisel kasutage vajadusel rahvusvahelisele tasemele vastavaid täitmisvahendeid. Lisage sobiv kogus karbamiidilahust, jälgides, et karbamiidilahust ei voolaks karbamiidipaagist välja.
- Kui peate vältimatult karbamiidilahust ise lisama, soos jälgige, et see vastaks ISO 22241 standardile. Lisage sobiv kogus karbamiidilahust, jälgides, et karbamiidilahust ei voolaks karbamiidipaagist välja.

- 1 Lülitage käigukang P (parkimine) asendisse.
- 2 Lülitage mootori välja.
- 3 Kui kõik ukSED on lukust avatud, avage tankeluuk (1).
- 4 Avage karbamiidilahuse täitekork, (2) keerates seda vastupäeva..
- 5 Lisage karbamiidilahus, kasutades karbamiidi tankepüstolit või karbamiidipudelit.
- 6 Peale karbamiidilahuse lisamist sulgege karbamiidilahuse täitekork, (2) keerates seda päripäeva, kuni kuulete klõpsatust.
- 7 Sulgege tankeluuk (1).

Hoiatus

Hoiatused karbamiidilahuse lisamisel

- Karbamiidilahuse lisamisel jälgige, et te karbamiidilahust üle ei täida.
- Karbamiidilahuse nahale sattumisel peske see puhta veega hoolikalt maha. Karbamiidilahuse auto pinnale jäämisel tekitab sellele kohalevalge kristall, mis pinda saastab.
- Karbamiidilahuse lisamisel jälgige, et te seda kütusepaaki ei lisa. See võib kütusesüsteemi ja teisi süsteeme kahjustada, kahjustades autot tõsiselt.
- Ärge avage karbamiidilahuse täitekorki suletud ruumis või kui temperatuur autos või selle lähedal on kõrge. Nii võivad väljuda ammooniumiaurud.
- Lisage karbamiidilahust varjulised ja hästi ventileeritud kohas. Kui karbamiidilahus jääb otsese päikese kätte, võivad tekkida ammooniumiarud. Ärge kunagi ammooniumiaure sisse hingake.
- Kasutage ainult ISO 22241 standardile vastavat karbamiidilahust. Madala kvaliteediga karbamiidilahuse kasutamine võib auto süsteemi kahjustada ja muuta juhtimise võimatuks.

Piirang ebapiisava karbamiiditaseme korral

Kui karbamiidilahust peale 2.hoiatust ei lisata, ei ole võimalik 3.hoiatuse korral karbamiidilahust lisada.

- Hoidumaks olukorrast, kus mootorit enam käivitada ei saa, lisage 2.hoiatuse korral kohealt umbes 8 l karbamiidilahust.



Hoiatus

- Kui mootori taaskäivitamine on on muu probleemi tõttu võimatu, pöörduge SsangYongi volitatud teenindusse või mõne teise kvalifitseeritud asjatundja poole.
- Karbamiiditaseme hoiatusest erineva hoiatuse korral kõlab ühekordne helisignaali ja hoiatustuli jääb põlema ning hoiatust kuvatakse pidevalt.

Kuidas lähtestada taaskäivitamise piirang

Kui mootorit taaskäivitamise piirangu tõttu ei saa käivitada, toimige järgnevalt:

„Urea depleted and engine restart not possible“hoiatuse kuvamisel lisage vähemalt 7l karbamiidilahust.

Lisage karbamiidilahust ja oodake, kuni hoiatust süüte sisselülitamisel ei kuvata. Seejärel käivitage mootor.



Hoiatus

- Kui mootor peale piisava karbamiidikoguse lisamist ei käivitu, laske auto SsangYongi volitatud esinduses või mõnel teisel kvalifitseeritud asjatundjal üle vaadata.

Karbamiidilahuse hoidmine

- Sõltuvalt hoiutingimustest haiseb karbamiidilahus nagu ammoonium, kui pudel natuke avada.
- Karbamiidilahuse kehtivusaeg sõltub hoidutemperatuurist. Kontrollige tarnijast ja hoiutemperatuurist.
- Keerake karbamiidilahuse pudel tihedalt kinni ja hoidke seda hästi ventileeritud kohas.

Märkus

- Auto kinnises ruumist parkimisel lõhnavad auto heitgaasid nagu ammoonium. See on normaalne, kuna SCR kasutab karbamiidilahust.

Heitgaaside järeltötlussüsteemi hoiatused



Hoiatus

Isiklike vigastuste vältimine

- Kasutage karbamiidilahust ohutult, olles täielikult tutvunud vastava sisuga kasutaja käsiraamatus.
- Karbamiidilahus on mittesüttiv, mittetoksiline värvusetu ja lõhnatu vedelik, aga see võib sisaldada väga väikest kogust raskemetalle, seega selle käsitsemisel peab olema ettevaatlik.
- Karbamiidilahuse käsitsemisel kandke kaitsekindaid, kaitseriietust ja kaitseprille.
- Karbamiidilahus võib ärritada nahka, silmi ja hingamissüsteemi. Allergilise reaktsiooni korral pöörduge oma arsti poole.
- Karbamiidilahuse nahale sattumisel peske see puhta veega hoolikalt maha. Vajadusel pöörduge arsti poole.
- Karbamiidilahuse allaneelamisel peske oma suud koheselt puhta veega, jooge rohkesti vett ja pöörduge arsti poole.
- Ärge laske kunagi lastel karbamiidilahusega kokkupuutuda.
- Ärge laske väljalaske torust tuleval niiskusel nahale sattuda. See võib teie nahka kergelt happelise oleku tõttu kahjustada.
- Heitgaasi järeltötlussüsteem töötab väga kõrgel temperatuuril. Laske süsteemil enne hoolduse läbiviimist korralikult jahtuda, muidu võite saada põletusi.

SCR ja auto kahjustustest hoidumine

- Ärge rakendage SCR-le liigset jõudu. Nii võite katalüsaatorit ja SCR-d kahjustada.
- Ärge muutke väljalasketoru pikkust, suunda ja ehitust. Nii võite süsteemi või heitgaaside vähendamise efektiivsust halvendada.
- Kasutage ainult ISO 22241 standardile vastavat karbamiidilahust. Madala kvaliteediga karbamiidilahuse kasutamine võib auto süsteemi kahjustada ja muuta juhtimise võimatuks.
- Ärge kasutage madala kvaliteediga karbamiidilahust või heakskiitmata lisandeid. Nii võite keskkonda kahjustada põhjustada karbamiidilahuse süsteemi ja teiste süsteemide tõsise kahjustuse.

Märkus

- Läbitav vahemaa ja tegelik karbamiiditase võivad sõltuvalt sõiduharjumustest ja teetingimustest erineda.
- Karbamiidilahuse sissepritse süsteem viib karbamiidilahuse voolikutega karbamiidipaaki tagasi mõned minutid peale mootori väljalülitamist. Kontrollige või hooldage süsteemi pärast seda, kui karbamiidilahus on paaki tagasi viidud.
- Karbamiidilahus võib madala temperatuuril (-11 °C) külmuda, seega ei ole võimalik karbamiidilahust täpselt mõõta. Kontrollige taset peale karbamiidilahuse sulamist mõni minut peale mootori käivitamist.
- Kui karbamiidilahuse sulamine võib võtta mõned minutid sõltuvalt sõidutingimustest ja keskkonnast.

Aineloend

Siin on tähestikulises järjestuses mugavalt ära toodud teave tähtsate funktsioonide või kasutaja käsiraamatus sisalduvate teemade kohta.

Sümbolid

+/(manuaalne) asend 4-108

Numbrid

1. rea tagaistmete topelt alla laskmine 3-2

2-Realine parkimine  Vt Topeltparkimine (2-realine parkimine) 4-194

4D Sõitmine  Vaadake Joobes, hajameelses ja uimases (4D) olekus inimestele on juhtimine keelatud 1-21

A

ABS-pidur 4-26

ABS-pidurid (blokeerimisvastane süsteem) 4-148

Mis on auruluku fenomen? 4-149

Mis on hajumise fenomen? 4-149

Piduriketaste kontrollimine ning vahetamine 4-150

Piduripedaal 4-151

Pidurisüsteemi märgutuli 4-149

ACC asend 4-115

ACC olek (süütelüliti) 4-7

A/C jahutusvedeliku/õli asendamine 3-66, 3-72

AC (vahelduvvoolu) muundur 3-79

AEBS OFF märgutuli 4-172

Aknad (elektrilised aknatõstukid) 3-43

Allamäge parkides 4-2

Antenn (GPS, raadio, DAB (EL), GSM (E-call)) 3-74

AQS (Air Quality System) 3-27

Ärge hoidke autos ohtlikke materjale 1-28

Ärge hoidke oma kehaosa akendest ega katuseluugist väljas 1-23

Ärge käivitage, kiirendage ega pidurdage järsult 1-25

Ärge kasutage auto osasid selleks mitte ettenähtud eesmärgil 4

Ärge seisake mootorit sõidu ajal 1-25

Ärge sõitke avatud uste või tagaluugiga 1-23

Ärge soojendage mootorit ega kontrollige autot suletud ruumis ... 1-27

Ärge tehke rooliga järske liigutusi 1-26, 1-27

Armatuurilaua lamp (keskel) 3-83

Autentsete osade kasutamine 1-29

AUTO HOLD 4-100

AUTO HOLD märgutuli/hoiatustuli 4-31

Auto hooldamine 1-29

Auto identifitseerimine 1-8

Auto käivitamine ja sõitmine talvel 6-52

Autol transportimine 5-21

Automaatkäigukasti käiguvahetus 4-188

D (sõitmine) asend 4-188
Kui P (parkimine) käigult ei saa välja lülitada 4-188

Automaatkäigukasti ohutusrežiim 4-42

Automaatne hädaabitalu 3-3

Automaatne sisse- ja väljapööramine 3-76

Automaatne ukse lukust avamise funktsioon kokkupõrke ajal 3-3

Automaatne ukse lukustusfunktsioon sõidu ajal 3-2, 3-67

Automaatne ukse lukust avamise funktsioon kokkupõrke ajal 3-3

Kohtvalgustid (eesistmed) 3-4

Lapselukk 3-3

Automaatsed kaugtuled (HBA) 4-35

Autonoomse hädapiduri (AEBS) hoiatustuli 4-34

Auto peatamine rikke korral 5-28

Auto pesemine 1-30

Kaitseraua pesemine 1-31

Klaasi puhastamine ja hooldamine 1-32

Rataste pesemine 1-31

Auto poleerimise ettevaatusabinõud 1-31

Auto poleerimise ettevaatusabinõud  Vaadake Auto poleerimise ettevaatusabinõud 1-31

Autost väljudes kontrollige kindlasti mis tahes mööduvate sõidukite ja inimeste olemasolu ... 1-24

Auto tehasetähis (VIN) 1-8

Auto tehnilised andmed 1-9

Auto tehniliste andmete tabel 1-10, 1-11, 1-12, 1-13

Auto ventilatsiooni ettevaatusabinõud 1-28

Auto võtme (elektrilise võtme) ettevaatusabinõud 1-33

AUX-port 3-37, 3-45

Avamise hoiatustuli 4-31

Avamise ukse link 3-85

Avariirežiim 4-30, 4-151

Avarii või rike kiirteel 5-29

Avatud hoiatus 3-84

AVM süsteem 4-30, 4-151

G

Gaasipedaali viibinud reageerimine
☞ Vaadake Süsteemi kaitsefunktsioon
(gaasipedaali viibinud reageerimine) 1-28

H

Hädaolukorras 5-1
Auto peatamine rikke korral 5-28
Auto pukseerimine 5-21
Mootori jahutusvedeliku süttimisel .. 5-7
Mootori ülekuumenemisel
lülitub sisse hoiatustuli 5-6
Paksu lume korral 5-31
Pidurisüsteemi rike 5-29
Tühi rehv 5-8
Tulekahju korral 5-30
Vee-eraldaja hoiatustule
süttimisel (diiselmootoriga auto) 5-7

HBA ☞ Vt automaatsed
kaugtuled (HBA) 3-38

HBA märgutuli 4-101, 4-104

HDC ☞ Vt Mäest laskumise
süsteem (HDC) 4-33

Heitgaaside järeltöötussüsteem
(LNT+DPF) 6-59

Heitgaaside järeltöötussüsteem
(SCR) 6-60

Helkur 3-19

Hiline maksekaart (Hi-pass
kaart) 3-40

Hi-pass kaart 3-36

Hoiatus aku tühjenemise eest
katkematu toiteallika ühendamisel
musta kasti süsteemiga 1-29

Hoiatused hoolduseks 6-57

Hoiatus- ja märgutuled 4-36

Hoiatus (näidikuploki teated) 4-128

Hoiatussignaal ☞ Vaadake
Signaal 3-76

Hoiatussignaali aktiveerimine ja
deaktiveerimine 4-25

Hoiatustuli 4-11, 4-127, 4-150
Elektroniilise võtme hoiatustuli 4-13

Hüvasti režiim 3-53
Automaatne uduvastane
süsteem 3-43
Tervitusrežiim 3-43

I

Imiku või väkelapse turvatool 2-11

Imik või väikelaps tuleb alati
tagaistmele koos
turvavarustusega istuma panna ... 1-22

Immobilisaator 2-35, 4-34, 4-156

Immobilisaatori märgutuli .. 4-35, 4-110

Ionisaator 3-4

iPad 3-59

iPod ☞ Vaadake iPod 3-76

Istmed ja reguleerimise lüliti /
nupp / hoob

Nutikas esiistme soojenduse
juhtimine 3-5

Seljatoe lamamisasendi
reguleerimine 3-13
Istme seljatoe tasku 3-14

Istmed juhtlülid / -nupud /
hoovad 3-11

Istmele lihtne juurdepääs
☞ Vaadake „Juhiistme lihtne
juurdepääs” 3-86

Istme manuaalne reguleerimine 3-7

J

Jäisel ja lumisel teel sõitmine 2-25

Jälgimise tüüp (näidikuplokk)
Süsteemi ohutusrežiim 4-31

Joobes, hajameelses ja uimas (4D)
olekus inimestele on
juhtimine keelatud 1-21

Juhiistme akna
vahahelejäämiskaitse 3-19, 3-21

Juhiistme ja kaassõitja istme
temperatuuri reguleerimine
(iseseisev reguleerimine) 3-9, 3-59
Air Quality System (AQS) 3-63

Juhiistmele seatud temperatuuril
põhinev sünkroonimine (SYNC) ... 3-63
MAX A/C lüliti 3-63
Soojendi ja A/C regulaator 3-63

Juhiistmele seatud temperatuuril
põhinev sünkroonimine (SYNC) ... 3-81

Juhtlülid, nupud, hoovad ja
rihmad 3-75

K

Kaardihoidja 3-76

Kaassõitja sissepääsunupp 3-37

Käepide/riidepuu 3-43

Käiguvahetussoovitus
(näidikuploki seaded) 4-126

Kaitseraua pesemine 1-31

Kaitsmete ja releede
kontrollimine ja vahetamine 6-36

Käivitamiskeskused tühja akuga 5-4

Käivitamiskeskused 4-42

Käivituskaablitega käivitamine 5-4

Kapoti avamise hoob 3-32

Karbamiidilahuse hoidmine 6-67

Karbamiidilahuse ja õli, mootori
jahutusvedeliku ja pidurivedeliku
kogus/standard 6-5

Karbamiidilahuse lisamine 6-66

Karbamiidisüsteemi rikke, madala karbamiiditaseme ja katalüsaatori efektiivsuse hoiatus	6-61	Kiirusehoidja lubamine	4-39	Kontrolli hoiatustuli	4-32	L	
Karbamiiditase (näidikuploki teated)	4-28	Kiirusehoidja töövalmidus.....	4-123	Koormuse piiraja	2-8	Laadimise hoiatuli.....	4-160
Kasutaja käsiraamatu eesmärk ja kasutamine	3	Kiirusehoidja	4-123	Korea tarbijaagentuur - Ettevaatusabinõud mitte-avariõnnetuste ärahoidmiseks	1-4, 1-6	Läbiv valgus	3-56
Kasutajaseaded		Kiirusehoidja töövalmiduse märgutuli.....	4-123, 4-129	Korea tarbijaagentuur - Ettevaatusabinõud potentsiaalselt ohtliku turvavõõga seotud toodete osas.....	1-3	Läbiv valgus ^{ES} Vaadake Kaug- ja lähitulede samaaegne sisselülitamine (läbiv valgus).....	3-56
Näidikuploki kasutajaseaded	4-43	D (sõitmine) asend	4-39	Kõrge pidurituli	3-37, 3-41	Lähtestamine	3-20, 4-23, 4-42
Katuseluugi lähtestamine	3-27	Kiirusehoidja valmidus / Ekraan	4-150	Kui P (parkimne) käigut ei saa välja lülitada.....	4-36	Lambipirnide kontrollimine ning vahetamine	6-38
Katuseraam	3-27	Kiirusehoidmise taastaine	4-42	Kui pukseerimisauto ei ole saadaval (hädalukkorras).....	5-22	Salongivalgustite pirnide vahetamine	6-43
Kaugtuled	3-13	Kindalaegas.....	3-65, 3-71	Veoaasa paigaldamine	5-22	Välitulede pirnide vahetamine.....	6-41
Kaugtulede abi (HBA)	3-38	Klaasil oleva niiskuse eemaldamine	3-55	Veoköie kasutamine.....	5-23	Lamp.....	3-84
Kaugtulede märgutuli	4-36	Klaasipesuvedeliku käsitlemine talvel.....	6-52	Külgepeegliid.....	3-30	Lapselukkk	3-48
Kella režiim (näidikuploki teated)	4-150	Klaasi puhastamine ja hooldamine	1-32	Küljpeegliid juhtlüliti.....	3-56	Lävepakuvalgusti.....	6-40
Keskonnakaitse ettevaatusabinõud	1-5	Klaasipuhastite kontrollimine ja harjade vahetamine.....	6-34	Asendi salvestamine ^{ES} Vaadake Juhiistme ja välimise tahavaatepeegli mälu seadistamine	3-57	LCA süsteem ^{ES} Vt (LCA) süsteem	4-7, 4-183
Keskmine kütusekulu	4-27	Kliimaseade	3-63	Peegel ja lamp	3-56	LDWS ^{ES} Vt Sõidurest kõrvalekaldumise hoiatussüsteem (LDWS) ...	4-38, 4-174
Keskmine kütusekulu (näidikuploki teated)	4-33	Kliimaseadme filtri vahetamine ...	6-46	Kustuti.....	1-28, 5-30	LDWS hoiatus (näidikuploki teated)	4-37
Keskmise kiiruse nullimine (näidikuploki teated)	4-35	Kodus olemise tuled.....	3-37	Kütusekork.....	3-54	LDWS märgutuli/hoiatustuli	4-174
Keskmise kütusekulu nullimine	4-42	Kogu läbisõit (näidikuploki teated)	4-21	Kütusenäidik (näidikuploki teated)	4-188	Lisa stopptuli	6-40
Keskmise kütusekulu nullimine (näidikuploki teated)	4-37, 4-176, 4-178	Koju saabumise/kodus olemise tuled	3-44			Lisatuled	3-17
Kiirteel sõitmine	1-27	Koju saabumise tuled.....	3-67			LKAS (LDWS) märgutuli/hoiatustuli	4-179
		Konsoolilaegas	3-29			Löögiandur.....	2-21
						Lumisel või jäisel teel sõitmine	1-25

M

Madala rehvirõhu tuvastamine.....	2-33
Mäenõlval ja allamäge sõitmine...1-26	
Mäest laskumise süsteem (HDC)	4-155
Mägistel ja katteta teedel sõitmine	1-25
Märgutuli.....	4-38, 4-122
Märgutuli/ hoiatustuli	4-119, 4-159, 4-161
MAX A/C lüliti	3-87
Meeleolualgustid*	3-81
Mis on auruluku fenomen?.....	4-112
Mis on aurulukustumine?	1-27, 1-36
Mis on automaatne käiguvahetuspunkt?.....	4-194
Mis on biodiisel?.....	6-55
Mis on hajumise fenomen?	4-29
Mis on järsk pööramine?.....	4-112
Mis on „kick down“ funktsioon?....	4-12
Mis on kiirustundlik roolivõimendi (SSPS)?	4-46, 4-118
Mis on mootoriga pidurdamine?..	4-26
Mis on pidurite tuhmumine?.....	1-27
Mis on rihma elastse libisemise fenomeen?.....	4-110, 4-112

Mis on rihma elastse libisemise fenomen?.....	4-111
Mis on „kick down“ funktsioon? ..	4-112
Mis on mootoriga pidurdamine?..	4-113
Sõiduinfo aken	4-112
Sõiduinfo peale sihtkohta saabumist (näidikuploki teated) ..	4-112
Sõidukiirus (näidikuploki teated) ..	4-113
Mis on seisulaine efekt?.....	1-18
Mis on turbolaadur?	6-56
Mis on turvaline lukust avamine?	4-46
Mis on tuulevibratsioon?	3-43
Mitte-avariidõnnetus ^{ESP} Vaadake Korea tarbijaagentuur - Ettevaatusabinõud mitte-avariidõnnetuste ärahoidmiseks	1-4, 1-6
M (manuaalne) asend	4-24, 4-32
Mootor	4-32
Mootoriga pidurdamine.....	4-41
Mootori jahutusvedeliku käsitlemine talvel	6-52
mootori jahutusvedeliku, õli, karbamiidilahuse ja pidurivedeliku kogus/standard	6-5
Mootori jahutusvedeliku süttimisel.....	5-7
Mootori jahutusvedeliku temperatuur (näidikuploki teated) ..	4-5

Mootori käivitamine	4-100
Käivituskaablitega käivitamine.....	5-4
Mootori käivitamine talvel..	4-22, 4-157
Mootori käivitamine tühja patareiga elektroonilise võtme või häirete korral (hädalukorras)	4-14, 4-105
Mootori märgutuli.....	1-33, 1-35, 1-36, 1-37
Mootori number	1-8
Mootoriõli käsitlemine talvel	6-52
Mootoripöörded (näidikuploki teated)	4-18
Mootoriruumi kaitsme- ja releekarp.....	6-36
Mootoriruumi kontrollimine	6-17
Mootori taaskäivitamine, kui mootorit ei saa käivitada	4-19
Mootori ülekuumenemisel lülitub sisse hoiatustuli	5-6
Mootori üles soojendamine	1-24
Mootorpiduri kasutamine	1-27
MP3-mängija	3-53
Mudasel või liivasel teel sõitmine	1-25
Muljumisvastane kaitsefunktsioon.....	3-63

N

Näidikuploki teated	4-179
Navigatsioon ^{ESP} Vaadake AV/ Navigatsioon	3-75
N (neutraalne) asend	4-40
Käiguklang ^{ESP} Vt automaatkäigukasti käigukang ...	4-106
Ohutuli.....	4-106
P (parkimine) asend	4-107
Üldine hoiatustuli	4-106
Hõõgküünalde märgutuli.....	4-110
Numbrimärgi tuled	3-73
Numbrituli	6-40
Nurgalamp	3-85
Nurga reguleerimine.....	3-37
Nutikas tagaluuk.....	3-74
OFF asend (LOCK)	4-52
OFF märgutuli	4-159, 4-163
OFF olek.....	4-4, 4-9
OFF olek (süütelüliti)	4-42
Ohukolmnurk	5-2
Õhukonditsioneer kasutamine talvel	6-53
Ohutuled	3-82
Ohutu parkimine ja peatumine	1-24

Ohutus ja ettevaatusabinõud sõidu ajal	1-21
Olge elektrilise akna kasutamisel ettevaatlik, et mõni teie kehaosa akna vahele ei jääks	1-23
Õli ja karbamiidilahuse, mootori jahutusvedeliku ja pidurivedeliku kogus/standard	6-5
Olukorrad, kus turvapadi ei täitu	2-24
ON olek	4-19
OVM [☞] Vt OMV-tööriistad	5-2
OVM-tööriistad	5-2

P

Paanikarežiim	4-106, 4-124
Pagasiruum	3-44
Pagasiruumi valgustid	3-89
Pagasi ülemine kate	3-48
Päikesesirmid	3-22
Päikesesirmi/peeglite valgustid ...	3-22
Paksu lume korral	5-31
Paneel	3-87
Panipaik	3-88
Panipaigad	3-73
Pardaarvuti info	4-23
Parkimine	4-7

Ettevaatusmeetmed talvel parkides	6-54
Ohutu parkimine ja peatumine	1-24
Parkimissüsteem	4-2
Patarei vahetamine	4-164
Peatoe reguleerimine	3-6, 3-10
Peegel	3-24
Peegli asendi salvestamine [☞] Vaadake Juhistme ja välimise tahavaatepeegli mälu seadistamine	3-23
Perioodiliste kontrollide tähtsus	4
Pidurid	4-174
Piduriketaste kontrollimine ning vahetamine	4-17
Piduriklotside kontrollimine ning vahetamine	4-27
Piduripedaal	4-23
Pidurisüsteemi märgutuli	4-29
Pidurisüsteemi rike	5-29
Pidurivedeliku, õli ja karbamiidilahuse ning mootori jahutusvedeliku kogus/standard	6-5
Piirang ebapiisava karbamiiditaseme korral	6-67
Pimeda nurga jälgimissüsteemi (BSD) heli	4-45, 4-106

Potentsiaalselt ohtlikud turvavõiga seotud tooted [☞] Vaadake Korea tarbijaagentuur - Ettevaatusabinõud potentsiaalselt ohtliku turvavõiga seotud toodete osas	1-3
---	-----





R

Rataste joondus ja velgede tasakaalustamine	6-48
Rataste pesemine	1-31
RCTA süsteem [☞] Vt Tagurdamisfunktsioon (RCTA)	4-187, 4-188
READY olek (süütelüliti)	4-188
Taga- ja küljeosa hoiatussüsteem	4-192
READY olek	4-7
Reavahetuse abisüsteem (LCA)	4-141, 4-175
Rehvide asukohtade vahetamine	6-49
Rehvide ja velgede kontrollimine	6-48
Rehvide kulumise kontrollimine	6-49
Rehvide ümbervahetamine	2-33
Rehviketid	6-50
Rehviparanduskomplekt	5-9
Rehvi pumpamine	5-15
Rehvirõhk	6-48

Rehvirõhu kontrollimine	6-48
Rehvirõhu kontrollsüsteem (TPMS)	2-29, 4-145
TPMS oleku kuvamine armatuuril	2-31
Reset	4-34, 4-129
Ristmiku või raudteeülesõidu ületamine	1-27
Rool	3-14, 4-2
Kütmine	4-2
Roolisoojendi märgutuli	4-2
Soojendi märgutuli	4-2
Rooli kõrguse/kauguse reguleerimine	3-73
R (tagurdamine) asend	4-42

S

Salongi hooldus ja puhastamine	1-32
Salongi kaitsmekarp	6-36
Salongivalgustite pirnide asukohad	6-43
SCR [☞] Vt Heitgaaside järeltöötussüsteem (SCR)	6-60
SCR hoiatustuli	4-3, 4-8, 4-37
SD-kaart (muusika esitamiseks) ..	3-90
Seljatoe nurga reguleerimine ..	3-8, 3-10
Sertifitseerimisetikett	1-8

Signaal.....	3-73	Seljatõe lamamisasendi reguleerimine	3-15	Taga- ja küljeosa hoiatussüsteemi aktiveerimine ja deaktiveerimine....	4-2	Mootoriõli käsitlemine	6-52
Roolisoojendi	3-73	Tagaistme akende lukustusfunktsioon	3-11	Tagaluuk	3-49, 3-81	Õhukonditsioneer kasutamine	6-53
Signaal  Vaadake Signaal.....	3-73	SSPS hoiatustuli.....	4-27	Tagatuli	6-40	Talverehvide paigaldamine	6-52
Sisetemperatuuri andur.....	3-74	Standardtüüp	4-21	Tagumine takistuste tuvastamise andur	4-188	Tankevälp (näidikuploki teated)....	4-44
Sisepääsunnup  Vaadake Kaassõitja sisepääsunnup.....	3-13	Näidikuploki hoiatus- ja märgutuled.....	4-22	Tagumised valgustid.....	3-55	Tarvikute kinnitamise ettevaatusabinõud	1-28
Smart audio	3-36	Nutikas / adaptiivne kiirusehoidja*.....	4-21	Tagudamisfunktsioon (RCTA)	4-2	Teabe- ja meelelahutusüsteem ..	3-73
Smart audio*.....	3-76	Stop and Go süsteem (ISG)*	4-41	Tahavaatekaamera		Teave ADR paigaldamise ja teabe esitamise kohta	1-2
Smart audio ja AV/Navigatsiooni juhtimine rooli abil	3-75	START asend	4-3, 4-8	Käik näidikuploki	4-160	Teenduskeskused ja volitatud esindajad	4
Sõiduaeg (näidikuploki teated).....	4-43	ACC olek.....	4-4, 4-9	P (parkimine) asend	4-160	Teeninduskeskuste ja hoolduspartnerite kasutamine	1-29
Sõiduaaja nullimine (näidikuploki teated)	4-188	Süütelüliti	4-3, 4-8	Tahavaatekaameta	4-171	Tervitusrežiim.....	3-54
Sõiduasend.....	1-19	Suletud autos ei tohi magada	1-22	Tagaudutule märgutuli	4-174	Tervitustuled	3-73
Sõitmine katteta ja mägistel teedel.....	1-25	Süsteemi kaitsefunktsioon (gaasipedaali viibinud reageerimine)	1-28	Tagumine takistuste tuvastamise andur	4-175	Topeltparkimine (2-realine parkimine).....	4-15
Sõltumatu avariipidur (AEBS)	4-161	Süsteemi ohutusrežiim	4-4, 4-9	Tagudamisfunktsioon ja sekkumine (RCTAI).....	4-174	Topsihoidja.....	3-83
Sõltumatu avariipiduri (AEBS) tundlikkuse määramine	4-26	Teejuhatamine (TBT) (näidikuploki teated).....	4-5	Takistuse tuvastamine ees/taga.....	4-13, 4-35	Eesmine panipaik	3-83
Soojendi.....	3-28, 3-36, 3-37	Suunatuli.....	3-37, 4-24, 6-40	Talverehvid	6-49	Katuseluuk	3-84
Soojendi ja A/C regulaator (manuaalne)	3-62	Süütelukk (süütevõti).....	4-26	Talverehvide paigaldamine.....	6-52	Kindalaegas	3-85
Soojendi ja kliimaseade	3-68	T		Talverežiimi märgutuli.....	4-149	Pagasialus	3-84
Soojendi ja kliimaseade  Vaadake „Soojendi ja kliimaseade”	3-37	Tagaiste	3-55	Talvesõit.....	6-52	Pagasiruumi panipaik	3-83
Soojendusfunktsioon (soojendi) ...	3-10	Tagaistme akende lukustusfunktsioon.....	3-17	Auto käivitamine ja sõitmine.....	6-52	Prillitoos	3-86
Istme topelt alla laskmine.....	3-12	Esiklaasi uduandur	3-18	Diiselmootoriga auto kasutamine.....	6-53	Uksetaskud	3-85
		Puhastid.....	3-19	Hoiatused parkimisel	6-54	TPMS  Viitab rehvirõhu kontrollisüsteemile (TPMS)	2-29
				Klaasipesuvedeliku käsitlemine	6-52	TPMS olek (näidikuploki teated)	4-5, 4-9
				Mootori jahutusvedeliku käsitlemine	6-52		

Nr.	OSA NR:	KOOD	TÜKKIMISE KUU- PÄEV	MUDEL	MÄRKUSED
1	C300OM1906E	KO1-9OM0E-9F-300A	01.Juuni 2019	C300	Uus

KORANDO (LHD) OMANIKU KÄSIRAAMAT

VÄLJAANDJA
EKSPORDI TEENINDUSMEESKOND
SsangYong Motor Company

455-12, Dongsak-ro, Pyeongtaek-si,
Gyeonggi-do, 17749, Korea

TELEFON : 82-80-500-5582
FAX : 82-31-610-3762

MÄRKUS: Kõik õigused kaitstud. Trükitud ettevõttes SsangYong Motor Company.

Ühtegi selle käsiraamatu osa ei tohi reprodutseerida ilma
ekspordi teenindusmeeskonna kirjaliku loata.

<https://www.allcarpdfmanuals.com/>