



Renault ALASKAN

Bedienungsanleitung



Vorwort

Willkommen in der wachsenden Familie der RENAULT-Besitzer. Dieses Fahrzeug verdient Ihr vollstes Vertrauen. Es wurde mithilfe modernster Technik und unter strenger Qualitätskontrolle hergestellt.

Diese Anleitung dient dem besseren Verständnis Ihres Fahrzeugs und der einzuhaltenden Wartungsintervalle, damit Sie auch nach Jahren noch viele Kilometer (Meilen) komfortablen Fahrgefühls genießen können. Lesen Sie diese Anleitung, bevor Sie Ihr Fahrzeug in Betrieb nehmen.

In dem separat gelieferten Garantie- und Kundendienstheft finden Sie ausführliche Informationen zum Garantieschutz, der auf Ihr Fahrzeug zutrifft.

Ihr zugelassener Händler kennt Ihr Fahrzeug am besten. Wenn Wartungsarbeiten erforderlich sind oder Sie Fragen haben, steht Ihnen Ihr zugelassener Händler gerne umfassend und kompetent zur Seite.

WICHTIGE SICHERHEITSHINWEISE!

Beachten Sie diese Anweisungen, damit Sie und Ihre Fahrgäste eine sichere und angenehme Fahrt haben!

- **Fahren Sie keinesfalls unter Alkohol- oder Drogeneinfluss.**
- **Beachten Sie immer die Geschwindigkeitsbeschränkungen und passen Sie Ihre Geschwindigkeit stets den Verkehrsbedingungen an.**
- **Verwenden Sie stets die Sicherheitsgurte und geeignete Kinderrückhaltesysteme. Kinder unter 12 Jahren sollten auf dem Rücksitz sitzen.**
- **Klären Sie stets alle Insassen über die ordnungsgemäßen Sicherheitsvorkehrungen auf.**
- **Beachten Sie stets die Sicherheitsinformationen in dieser Bedienungsanleitung.**

INFORMATIONEN ZUR LEKTÜRE DER ANLEITUNG

Diese Anleitung beinhaltet Informationen zu allen Ausstattungsvarianten dieses Modells. Deshalb kann es sein, dass Informationen enthalten sind, die nicht auf Ihr Fahrzeug zutreffen.

Einige Abbildungen in dieser Anleitung zeigen möglicherweise nur die Übersicht für Linkslenkermodelle. Die abgebildete Form und die Anordnung einiger Bauteile kann für Rechtslenkermodelle abweichen.

Sämtliche in dieser Anleitung enthaltenen Informationen, technischen Daten und Abbildungen entsprechen dem aktuellen Stand zum Zeitpunkt der Drucklegung.

RENAULT behält sich das Recht vor, zu jedem Zeitpunkt unangekündigt und unverbindlich die technischen Daten zu verändern oder Änderungen an der Konstruktion vorzunehmen.

ÄNDERUNGEN AM FAHRZEUG

Änderungen dürfen nur unter Berücksichtigung der "Aufbauhersteller-Anweisungen für Zusammenbau, Ausrüstung und Umbauten" von RENAULT vorgenommen werden, die eigens für diesen Zweck verfasst wurden. Alle Änderungen, die nicht gemäß den Anweisungen dieses Dokuments durchgeführt wurden, können die Funktionsweise des Fahrzeugs und die Lebensdauer beeinträchtigen. Darüber hinaus können durch Nichteinhalten der Normen Probleme bezüglich der Sicherheit auftreten und zu strafrechtlichen Folgen führen. Schäden oder Ausfälle am Fahrzeug aufgrund von Änderungen sind unter Umständen nicht durch die RENAULT-Garantie gedeckt.

ZUERST LESEN, UM DANN SICHER ZU FAHREN

Lesen Sie diese Bedienungsanleitung sorgfältig, bevor Sie Ihr Fahrzeug in Betrieb nehmen. So werden Sie mit den Bedienelementen und Wartungsanforderungen vertraut und können das Fahrzeug sicher betreiben.

In dieser Anleitung werden die folgenden Symbole und Bezeichnungen verwendet:



ACHTUNG

Deutet auf Gefahren hin, die zu schweren oder sogar tödlichen Verletzungen führen können. Um das Risiko zu vermeiden bzw. zu verringern, müssen die Anweisungen strikt befolgt werden.

VORSICHT

Deutet auf Gefahren hin, die zu leichten Verletzungen oder zur Beschädigung Ihres Fahrzeugs führen können. Um das Risiko zu vermeiden bzw. zu verringern, müssen die Anweisungen sorgfältig befolgt werden.

HINWEIS

Ein auf diese Weise gekennzeichnete Abschnitt weist auf zusätzliche hilfreiche Informationen hin.

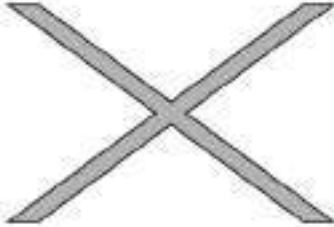

Dieses Symbol bedeutet **“Unterlassen Sie dies”** oder **“Vermeiden Sie dies”**.

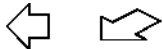

Pfeile dieser Art zeigen die Richtung an, in der die Fahrzeugvorderseite liegt.



Pfeile dieser Art geben eine Bewegungsrichtung an.



Pfeile dieser Art weisen auf einen bestimmten Punkt in der Abbildung hin.

[]:

Eckige Klammern beziehen sich auf Meldungen, Tasten oder Elemente, die auf einem Bildschirm angezeigt werden.

< >:

Spitze Klammern beziehen sich auf die Beschriftung von Bedienelementen, z. B. Tasten oder Schalter, in und am Fahrzeug.

Airbagwarnaufkleber:



“Installieren Sie NIEMALS ein entgegen der Fahrtrichtung angeordnetes Kinderrückhaltesystem auf einem Sitz mit AKTIVIERTEM FRONTAIRBAG. Dies kann zum TOD oder SCHWEREN VERLETZUNGEN des KINDES führen.”

Lesen Sie die Beschreibung der “Airbag-Warnetiketten” im Abschnitt Sicherheit und die Beschreibung “Airbag-Etikett” am Ende dieser Anleitung.

FAHREN AUF STRASSEN UND IM GELÄNDE (4WD-Modelle)

Das Handling und Fahrverhalten dieses Fahrzeugs unterscheidet sich von gewöhnlichen Pkw, da der Schwerpunkt höher liegt. Wie bei allen Allradfahrzeugen kann auch bei diesem Fahrzeug falsche Bedienung zum Verlust der Kontrolle über das Fahrzeug und zu Unfällen führen.

Lesen Sie “Vorsichtsmaßnahmen beim Fahren auf Straßen und im Gelände” und “Allradantrieb (4WD)” in Kapitel 5. “Starten und Fahrbetrieb” dieser Anleitung.

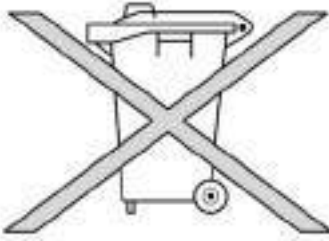

ENTSORGEN DER BATTERIE

VORSICHT

Batterien, die nicht fachgerecht entsorgt werden, können der Umwelt schaden. Befolgen Sie bei der Entsorgung von Batterien immer die örtlichen Bestimmungen.

Beispiele von Batterien, die das Fahrzeug beinhaltet:

- Fahrzeugbatterie
- Batterie der Fernbedienung (für das Funkschlüsselsystem und/oder das Fernentriegelungssystem)
- Sensorbatterie des Reifendrucküberwachungssystems (TPMS)
- Batterie der Fernbedienung (für das Mobile Unterhaltungssystem)

Falls Sie Fragen zur richtigen Entsorgung haben, wenden Sie sich an Ihre örtliche Behörde, einen zugelassenen Händler oder eine qualifizierte Werkstatt.



Bluetooth® ist ein eingetragenes Warenzeichen von Bluetooth SIG, Inc und lizenziert für Visteon Corporation.



iPod® ist ein eingetragenes Warenzeichen von Apple Inc.



Gracenote® und CDDB sind eingetragene Warenzeichen von Gracenote, Inc. Das Gracenote-Logo, der Logotyp und das Logo "Powered by Gracenote" sind eingetragene Warenzeichen von Gracenote.

Inhalts- verzeichnis

Illustrierte Inhaltsangabe	0
Sicherheit – Sitze, Sicherheitsgurte und zusätzliches Rückhaltesystem	1
Instrumente und Bedienelemente	2
Kontrolle und Einstellungen vor Antritt der Fahrt	3
Display, Heizung/Klimaanlage und Audioanlage	4
Starten und Fahrbetrieb	5
Pannenhilfe	6
Fahrzeugpflege	7
Wartung durch den Fahrzeugbesitzer	8
Technische Daten	9
Index	10

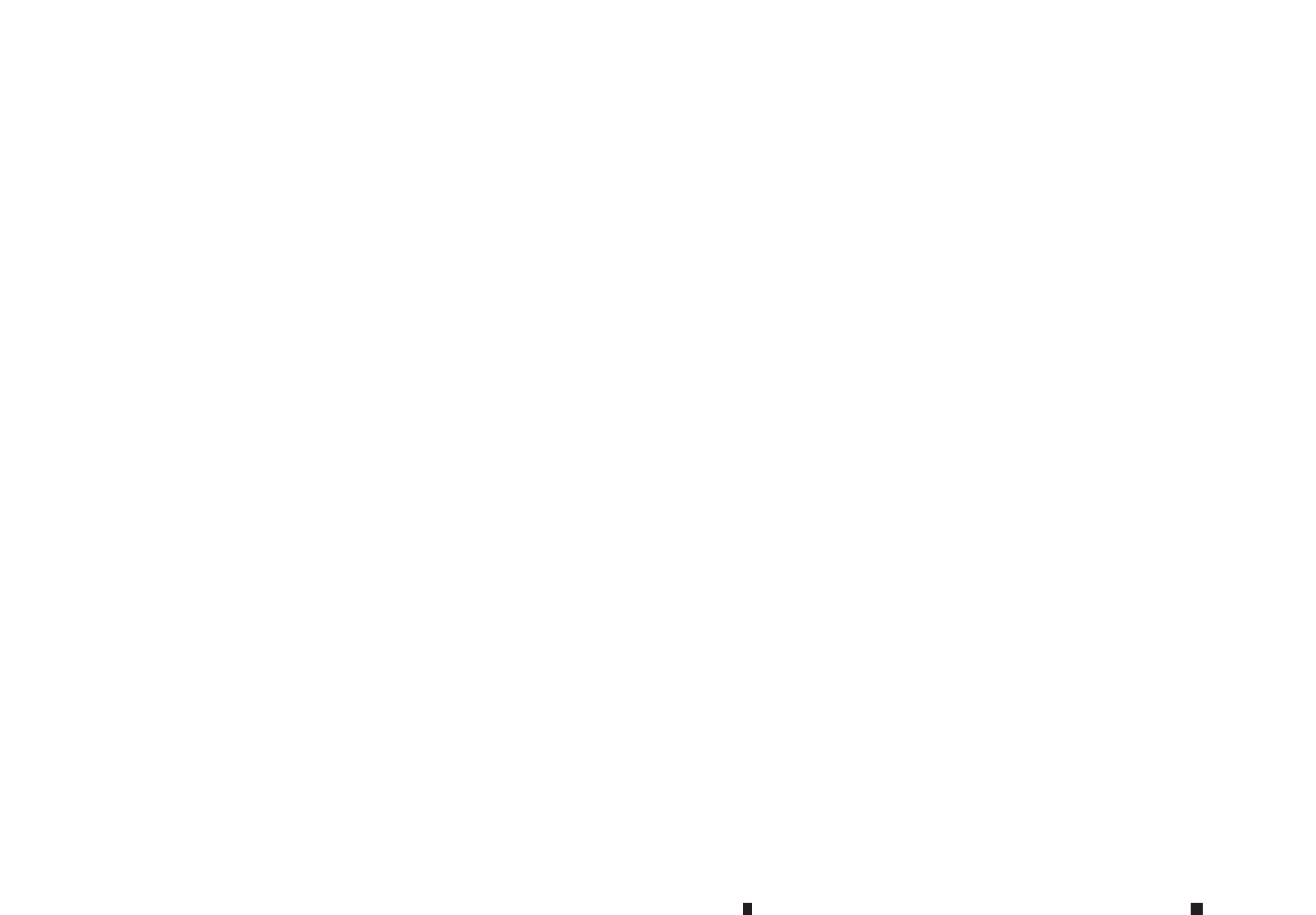

0 Illustrierte Inhaltsangabe

Sitze, Sicherheitsgurte und zusätzliches			
Rückhaltesystem (SRS)	0-2	Rechtslenker	0-7
Außenseite vorn	0-3	Instrumententafel	0-8
Außenseite hinten	0-4	Linkslenker	0-8
Fahrgastraum	0-5	Rechtslenker	0-10
Cockpit	0-6	Messinstrumente und Anzeigen.....	0-11
Linkslenker	0-6	Motorraum.....	0-12
		M9T 2.3DCI-Motor	0-12

SITZE, SICHERHEITSGURTE UND ZUSÄTZLICHES RÜCKHALTESYSTEM (SRS)

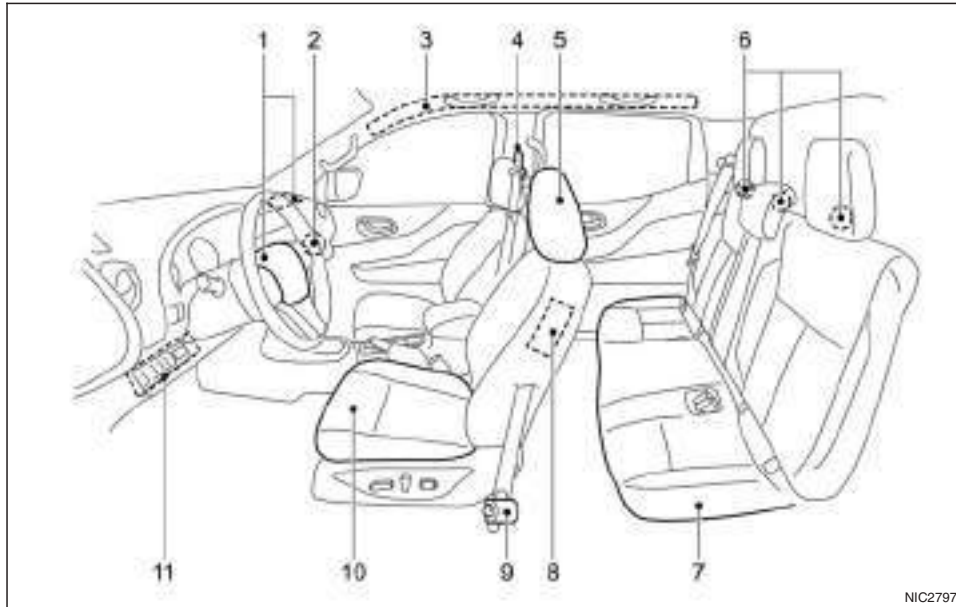

10. Vordersitze (S. 1-2)

11. Zusätzlicher Knieairbag auf Fahrerseite*
(S. 1-31)

*: falls vorhanden

1. Zusätzliche Frontairbags* (S. 1-31)

2. Schalter für Beifahrerairbag* (S. 1-39)

3. Zusätzliche seitliche Kopfairbags* (S. 1-31)

4. Sicherheitsgurte (S. 1-9)

5. Kopfstützen (S. 1-6)

6. Ankerpunkt für Kinderrückhaltesystem* (für Kinderrückhaltesysteme mit oberem Haltegurt) (S. 1-22)

7. Rücksitze* (S. 1-5) oder Klappsitz* (S. 1-6)

8. Zusätzliche Seitenairbags* (S. 1-31)

9. Gurtstraffersystem* (S. 1-35)

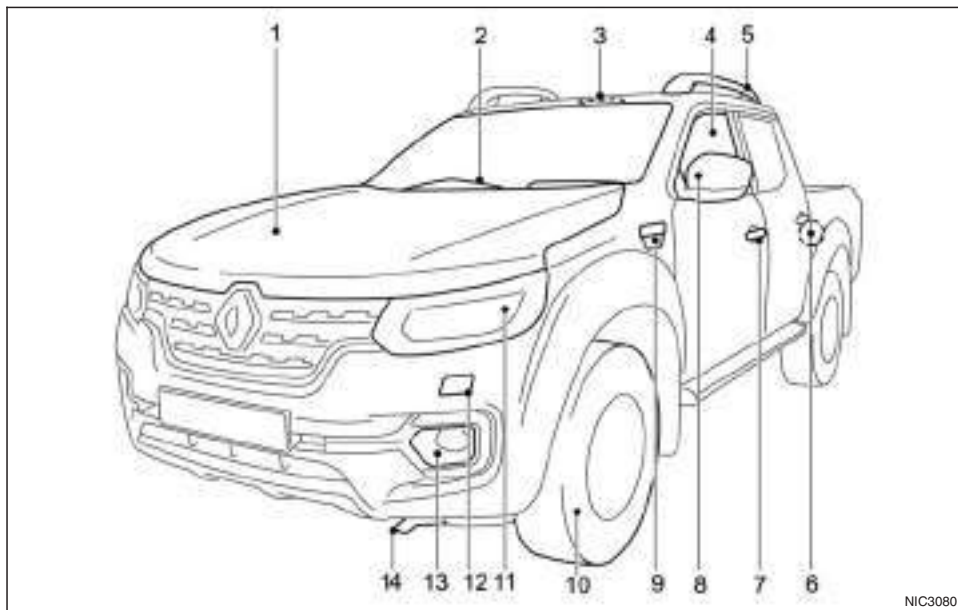

1. Motorhaube (S. 3-17)
2. Frontscheibenwischer und -waschanlage
 - Schalterbedienung (S. 2-36)
 - Austauschen der Wischerblätter (S. 8-18)
 - Scheibenwaschflüssigkeit (S. 8-13)
3. Schiebedach*1 (S. 2-45)
4. Fenster (S. 2-39)
5. Dachreling*1 (S. 2-44)
6. Kindersicherung der Hintertüren*1 (S. 3-6)
7. Türen
 - Schlüssel (S. 3-2) – Türverriegelung (S. 3-4)
 - Fernverriegelungssystem*1 (S. 3-6)
 - Funkschlüsselsystem*1 (S. 3-8)
 - Sicherheitssystem*1 (S. 3-15)

8. Außenspiegel (S. 3-26)
9. Seitliche Richtungsblinker
 - Austauschen der Glühlampen (S. 8-27)
10. Reifen
 - Reifen und Räder (S. 8-30)
 - Defekter Reifen (S. 6-2)
 - Spezifikationen (S. 9-4)
 - Allradantrieb (4WD)*1 (S. 5-34)
11. Scheinwerfer und Richtungsblinker
 - Schalterbedienung (S. 2-33)
 - Austauschen der Glühlampe (S. 8-24)
12. Scheinwerferwaschanlage*1
 - Betrieb (S. 2-38)
13. Nebelscheinwerfer*1 oder Dauerlichtanlage*1
 - Schalterbedienung (S. 2-35, S. 2-33)
 - Austauschen der Glühlampe (S. 8-27)
14. Abschleppöse*2 (S. 6-15)

*1: falls vorhanden

*2: Die Abbildung bezieht sich auf Rechtslenker. Bei Linkslenkern befindet sich die Abschleppöse auf der gegenüberliegenden Seite.

AUSSENSEITE HINTEN

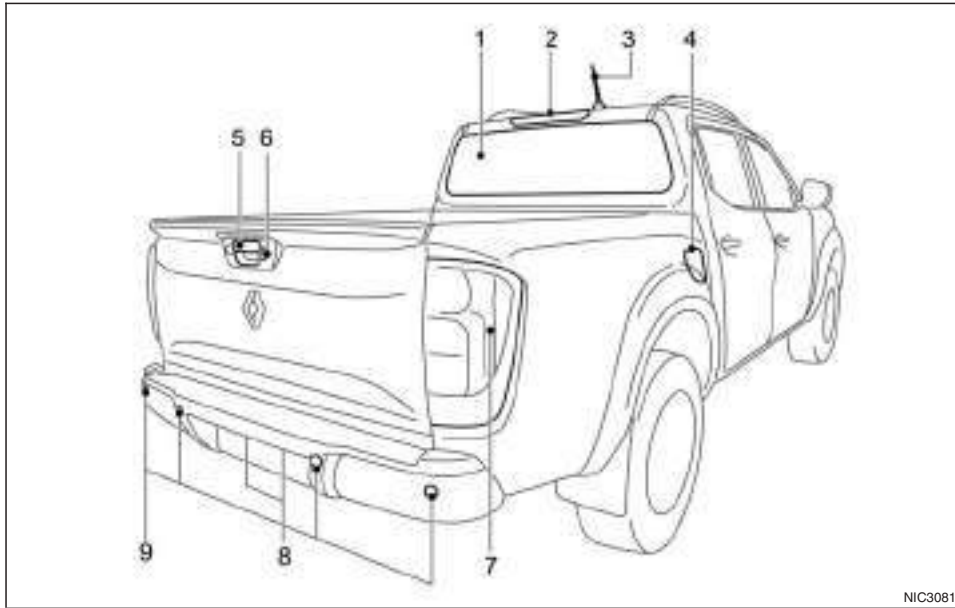

NIC3081

- | | |
|---|---|
| 1. Heckscheibenheizung* (S. 2-37) | 6. Ladefläche* (S. 3-21) |
| 2. Hochgesetzte Bremsleuchte* (S. 5-55) | 7. Hintere Kombinationsleuchten (Austauschen der Glühlampe) (S. 8-27) |
| 3. Antenne* (S. 4-35) | 8. Kennzeichenleuchten (Austauschen der Glühlampe) (S. 8-27) |
| 4. AdBlue-Einfüllklappe (S. 3-20) | 9. Einparkhilfe (Sonar)* (S. 5-51) |
| 5. Rückblickkamera*
– Rückfahrkamera* (S. 4-7) | *: falls vorhanden |

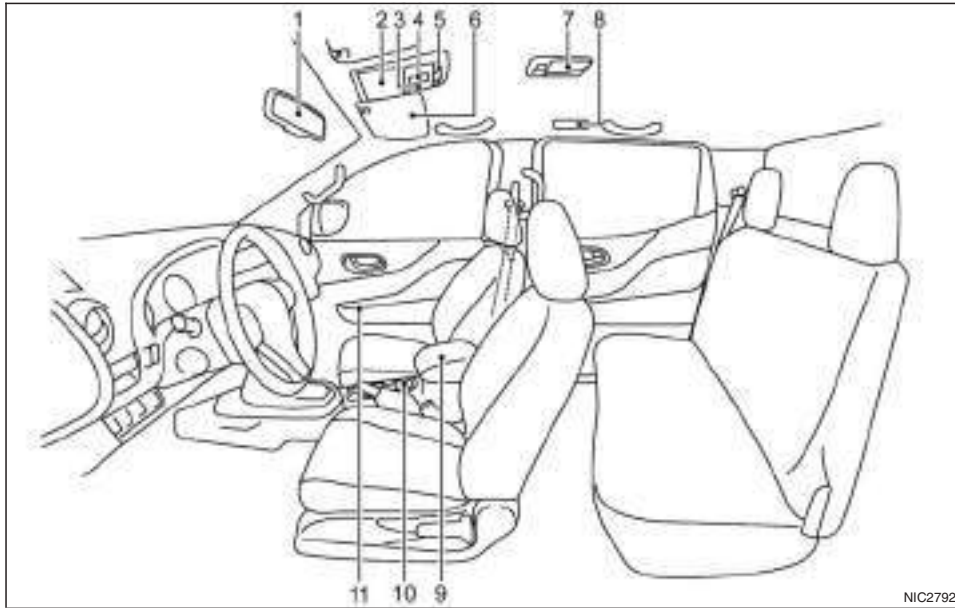

- | | |
|---|---|
| 1. Innenspiegel (S. 3-24) | 6. Sonnenblenden (S. 2-45) |
| 2. Sonnenbrillenhalter* (S. 2-43) | 7. Innenraumleuchte* (S. 2-48) |
| 3. Mikrophon*
– Bluetooth®-Freisprechanlage* (S. 4-62,
S. 4-68) | 8. Hintere Leseleuchte* (S. 2-48) |
| 4. Schiebedachschalter* (S. 2-45) | 9. Konsolenfach* (S. 2-43)
– Steckdose (S. 2-41) |
| 5. Leseleuchten (S. 2-47) | 10. Becherhalter* (S. 2-43) |

11. Tür-Armlehne
- Fensterheberschalter* (S. 2-39)
 - Zentralverriegelungsschalter (Fahrerseite)* (S. 3-5)
 - Schalter für elektrisch verstellbare Außenspiegel (Fahrerseite)* (S. 3-26)

*: falls vorhanden

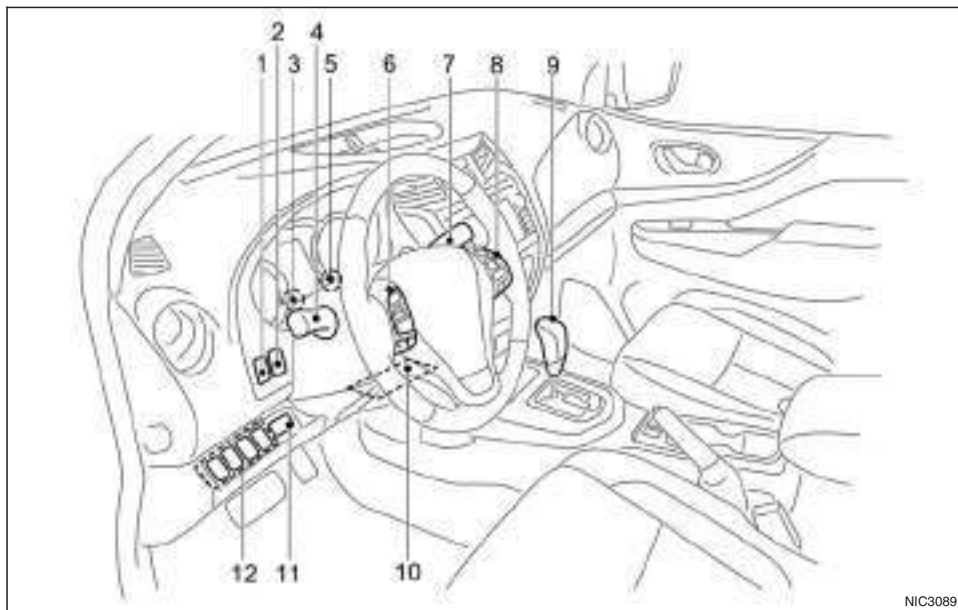

LINKSLENKER

1. Helligkeitsregler für die Instrumententafelbeleuchtung (S. 2-4)
2. Schalter <TRIP RESET> für Zweifachtageskilometerzähler (S. 2-23)
3. Helligkeitsregler für die Instrumententafelbeleuchtung (S. 2-4)

4. Schalter für Scheinwerfer, Nebelleuchte und Richtungsblinker
 - Scheinwerfer (S. 2-33)
 - Nebelleuchte* (S. 2-35)
 - Richtungsblinker (S. 2-34)
5. Zweifachtageskilometerzähler (S. 2-34)
6. Lenkradschalter* (links)
 - Audiolenkradschalter* (S. 4-61)

- Bedienschalter für Fahrzeuginformationsanzeige* (S. 2-16)
7. Schalter für Scheibenwischer und -waschanlage (S. 2-36)
8. Lenkradschalter* (rechts)
 - Tempomatsystem* (S. 5-43)
 - Geschwindigkeitsbegrenzer* (S. 5-45)
 - Freisprechanlagenschalter* (S. 4-62, S. 4-70)
9. Schalthebel
 - Automatikgetriebe (AT) (S. 5-20)
 - Schaltgetriebe (MT) (S. 5-24)
10. Hebel für höhenverstellbares Lenkrad* (S. 3-24)
11. Tankklappenentriegelungsschalter* (S. 3-18)
12. – Aus-Schalter der Einparkhilfe (Sonar)* (S. 5-51)
 - Aus-Schalter des aktiven Notbremssystems* (S. 5-38)
 - ESP-OFF-Schalter (S. 5-36)
 - Schalter der Scheinwerferwaschanlage* (S. 2-38)
 - Stopp-Start-OFF-Schalter* (S. 5-25)
 - Steuerung für Scheinwerfereinstellung* (S. 2-34)

*: falls vorhanden

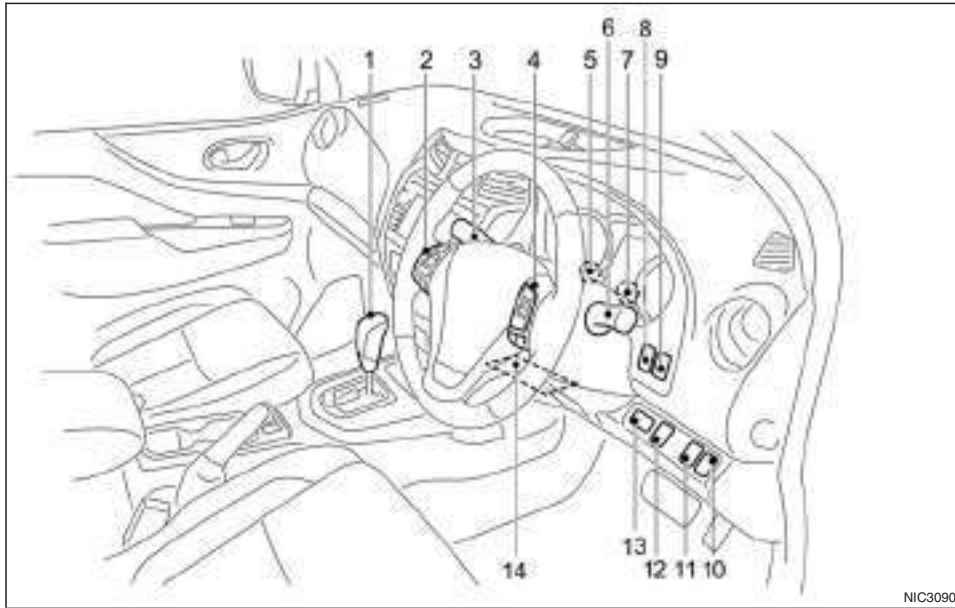

RECHTSLENKER

1. Schalthebel
 - Automatikgetriebe (AT) (S. 5-20)
 - Schaltgetriebe (MT) (S. 5-24)
2. Lenkradschalter* (links)
 - Audiolenkradschalter* (S. 4-61)
 - Bedienschalter für Fahrzeuginformationsanzeige* (S. 2-16)
3. Schalter für Scheibenwischer und -waschanlage (S. 2-36)
4. Lenkradschalter* (rechts)
 - Tempomatsystem* (S. 5-43)
 - Geschwindigkeitsbegrenzer* (S. 5-45)
 - Freisprechanlagenschalter* (S. 4-62, S. 4-70)

5. Helligkeitsregler für die Instrumententafelbeleuchtung (S. 2-4)
6. Schalter für Scheinwerfer, Nebelleuchte und Richtungsblinker
 - Scheinwerfer (S. 2-33)
 - Nebelleuchte* (S. 2-35)
 - Richtungsblinker (S. 2-34)
7. Zweifachtageskilometerzähler (S. 2-23)
8. Schalter <TRIP RESET> für Zweifachtageskilometerzähler (S. 2-23)
9. Helligkeitsregler für die Instrumententafelbeleuchtung (S. 2-4)
10. – Steuerung für Scheinwerfereinstellung* (S. 2-34)
 - Stopp-Start-OFF-Schalter* (S. 5-25)
11. ESP-OFF-Schalter* (S. 5-36)
12. – Aus-Schalter der Einparkhilfe (Sonar)* (S. 5-51)
 - Aus-Schalter des aktiven Notbremssystems* (S. 5-38)
13. Tankklappenentriegelungsschalter* (S. 3-18)
14. Hebel für höhenverstellbares Lenkrad* (S. 3-24)

*: falls vorhanden

INSTRUMENTENTAFEL

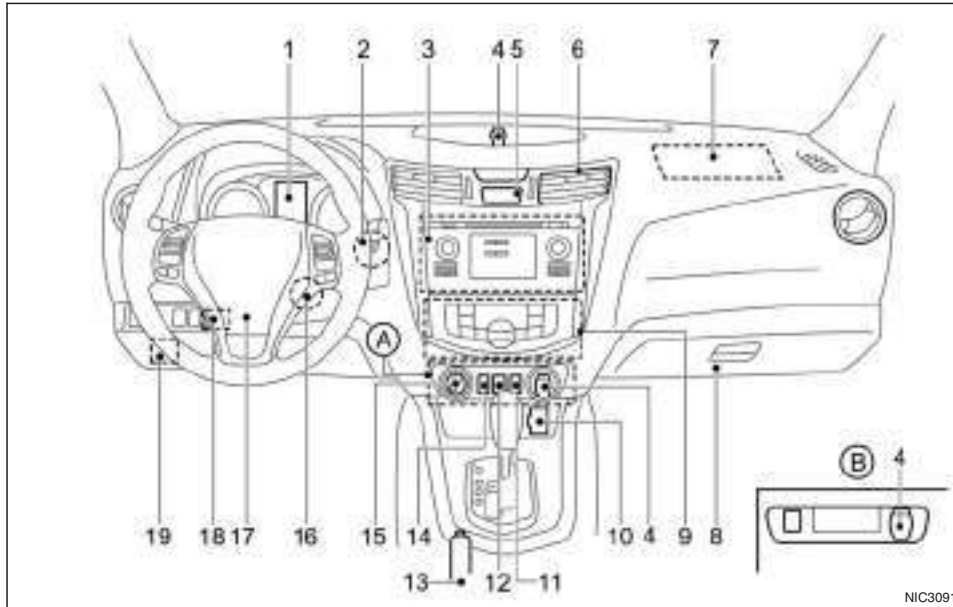

LINKSLENKER

1. Messinstrumente und Anzeigevorrichtungen (S. 2-2)
– Fahrzeuginformationsanzeige (S. 2-16)
2. Zündknopfschalter (Modelle mit Funkschlüsselsystem) (S. 5-16)

3. Audioanlage* (S. 4-31) oder Navigationssystem**
– Rückfahrkamera* (S. 4-7)
– 360°-Kamera* (S. 4-12)
4. Steckdose (S. 2-41)
5. Schalter für Warnblinkanlage (S. 6-2)
6. Mittlere Belüftungsdüse (S. 4-21)

7. Zusätzlicher Beifahrerairbag* (S. 1-31)
 8. Handschuhfach (S. 2-42)
 9. Heizungs- und Klimaanlagesteuerung (S. 4-22)
 10. Anschluss für USB (universeller serieller Datenbus) (S. 4-35)/iPod-Anschluss (S. 4-47)
– Zusätzliche Eingangsbuchse (AUX) (S. 4-36)
 11. Zentralverriegelungsschalter* (S. 3-5)
 12. Schalter für Bergabfahrhilfe* (S. 5-41)
 13. Feststellbremse
– Bedienung (S. 3-27)
– Kontrolle (S. 8-10)
 14. Differentialsperren-Modusschalter* (S. 5-35)
 15. Einstellschalter für Allradantriebsmodus* (S. 5-29)
 16. Zündschalter (Modelle ohne Funkschlüsselsystem) (S. 5-15)
 17. Lenkrad
– Hupe (S. 2-39)
– Zusätzlicher Fahrerairbag* (S. 1-31)
– Servolenkung (S. 5-54)
 18. Tankklappenentriegelung (S. 3-18)
 19. Motorhaubenentriegelungsgriff (S. 3-17)
- Ⓐ: Modelle mit Allradantrieb (4WD)
Ⓑ: Modelle mit Zweiradantrieb

*: falls vorhanden

****:** Siehe die separat gelieferte Betriebsanleitung zum Navigationssystem (falls vorhanden).

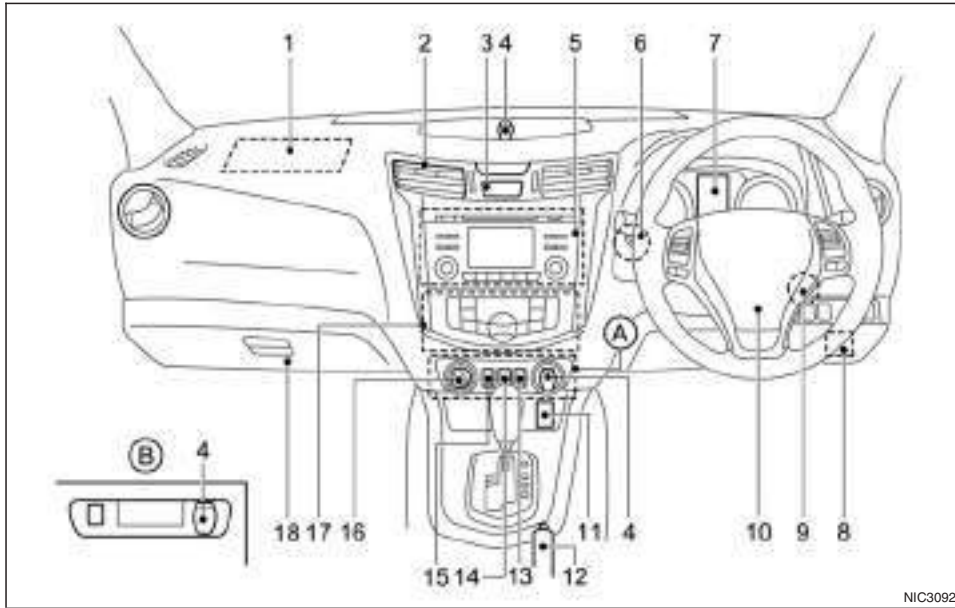

NIC3092

RECHTSLENKER

1. Zusätzlicher Beifahrerairbag* (S. 1-31)
2. Mittlere Belüftungsdüse (S. 4-21)
3. Schalter für Warnblinkanlage (S. 6-2)
4. Steckdose (S. 2-41)
5. Audioanlage* (S. 4-31) oder

Navigationssystem**

- Rückfahrkamera* (S. 4-7)
 - 360°-Kamera* (S. 4-12)
6. Zündknopfschalter (Modelle mit Funkschlüsselsystem) (S. 5-16)
 7. Messinstrumente und Anzeigevorrichtungen (S. 2-2)
 - Fahrzeuginformationsanzeige (S. 2-16)

8. Motorhaubenentriegelungsgriff (S. 3-17)
9. Zündschalter (Modelle ohne Funkschlüsselsystem) (S. 5-15)
10. Lenkrad
 - Hupe (S. 2-39)
 - Zusätzlicher Fahrerairbag* (S. 1-31)
 - Servolenkung (S. 5-54)
11. Anschluss für USB (universeller serieller Datenbus) (S. 4-35)/iPod-Anschluss (S. 4-47)
 - Zusätzliche Eingangsbuchse (AUX) (S. 4-36)
12. Feststellbremse
 - Bedienung (S. 3-27)
 - Kontrolle (S. 8-10)
13. Zentralverriegelungsschalter (S. 3-5)
14. Schalter für Bergabfahrhilfe* (S. 5-41)
15. Differentialsperren-Modusschalter* (S. 5-35)
16. Einstellschalter für Allradantriebsmodus* (S. 5-29)
17. Heizungs- und Klimaanlagesteuerung (S. 4-22)
18. Handschuhfach (S. 2-42)
 - Sicherungskasten (S. 8-21)

(A): Modelle mit Allradantrieb (4WD)

(B): Modelle mit Zweiradantrieb

*: falls vorhanden

** : Siehe die separat gelieferte Betriebsanleitung zum Navigationssystem (falls vorhanden).

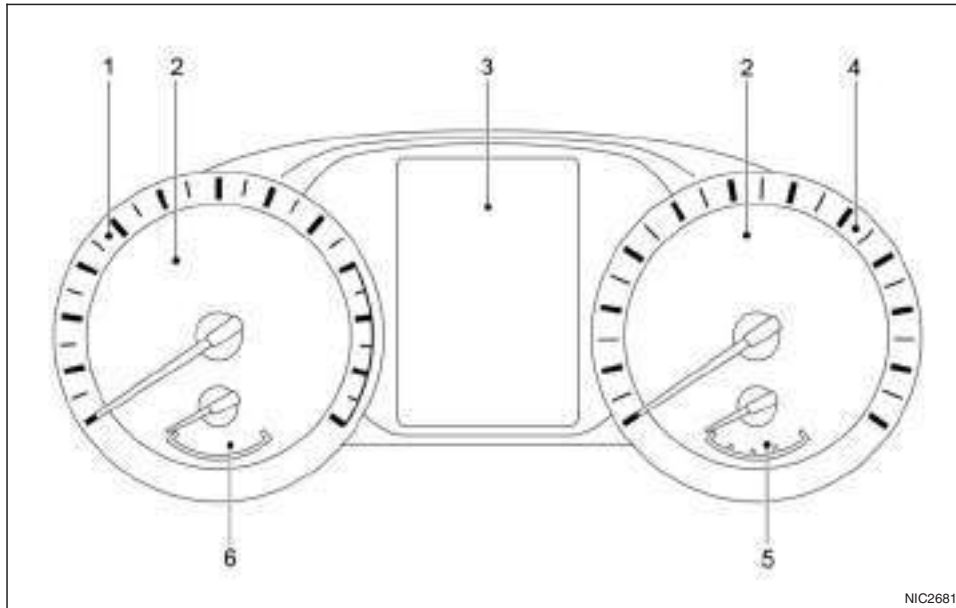

6. Kühlflüssigkeitstemperaturanzeige (S. 2-4)

*: falls vorhanden

1. Drehzahlmesser (S. 2-3)
2. Warn- und Anzeigeleuchten (S. 2-3)
3. Fahrzeuginformationsanzeige (S. 2-16)
 - Allradantriebsmodus-Anzeige* (S. 5-33)
 - Ölkontrollsystem* (S. 2-31)
 - Kilometerzähler/
Zweifachtageskilometerzähler (S.2-3)
 - Fahrtcomputer (S. 2-23)
 - Helligkeitsregler der Instrumententafel (S. 2-4)
 - Stellungsanzeigeleuchte des
Automatikgetriebes (Modelle mit
Automatikgetriebe) (S. 2-30, S. 5-20)
4. Tachometer (S. 2-2)
5. Kraftstoffanzeige (S. 2-2)

MOTORRAUM

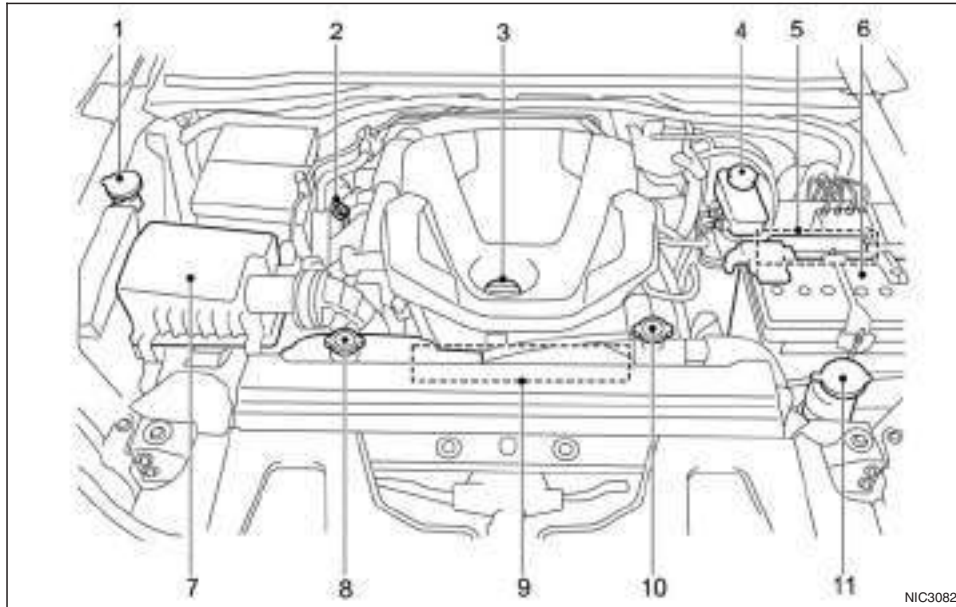

9. Position des Motorantriebsriemens (S. 8-9)
10. Kühlereinfülldeckel (S. 8-6)
– Überhitzung des Fahrzeugs (S. 6-14)
11. Servolenkungsflüssigkeitsbehälter (S. 8-10)

*1: Bei Modellen mit Schaltgetriebe (MT):

*2: Die Abbildung bezieht sich auf Linkslenker.
Bei Rechtslenkern befindet sich der Behälter
für Bremsflüssigkeit (und
Kupplungsflüssigkeit) auf der
gegenüberliegenden Seite.

M9T 2.3DCI-MOTOR

1. Scheibenwaschflüssigkeitsbehälter (S. 8-13)
2. Motorölmessstab (S. 8-8)
3. Motoröleinfüllkappe (S. 8-8)
4. Behälter für Brems- und
Kupplungsflüssigkeit*1,*2 (S. 8-11)
5. Sicherungs-/Leitungssicherungsträger
(S. 8-20)
6. Batterie (S. 8-14)
– Starthilfe (S. 6-12)
7. Luftfilter (S. 8-17)
8. Motorkühlflüssigkeitsbehälter (S. 8-6)

1 Sicherheit – Sitze, Sicherheitsgurte und zusätzliches Rückhaltesystem

Sitze	1-2	Pflege der Sicherheitsgurte.....	1-15
Vordersitze	1-2	Kinderrückhaltesysteme	1-15
Rücksitze (Doppelkabinenmodell)	1-5	Vorsichtsmaßnahmen für den Gebrauch von Kinderrückhaltesystemen.....	1-15
Klappsitze (falls für Kingkabinenmodelle vorhanden)	1-6	Universelle Kinderrückhaltesysteme für Vorder- und Rücksitze (für Europa)	1-17
Kopfstützen	1-6	ISOFIX- und i-Size-Kinderrückhaltesystem (für zweite Sitzreihe)	1-21
Verstellbare Kopfstütze	1-7	Verankerung des Kinderrückhaltesystems (falls vorhanden)	1-22
Nicht verstellbare Kopfstütze.....	1-7	Befestigung eines Kinderrückhaltesystems mit ISOFIX.....	1-23
Ausbauen	1-7	Befestigung eines Kinderrückhaltesystems mit einem Dreipunktsicherheitsgurt.....	1-25
Einbauen	1-8	Zusätzliches Rückhaltesystem (SRS) (falls vorhanden)	1-31
Einstellen.....	1-8	Vorsichtsmaßnahmen für das zusätzliche Rückhaltesystem (SRS)	1-31
Sicherheitsgurte	1-9	Zusätzliche Airbagsysteme.....	1-37
Vorsichtsmaßnahmen für den Gebrauch von Sicherheitsgurten	1-9	Gurtstraffersystem (falls vorhanden).....	1-40
Kindersicherheit.....	1-11	Verfahren für Reparatur und Austausch.....	1-41
Schwangere Frauen	1-12		
Verletzte Personen.....	1-12		
Markierung "Center" an den Sicherheitsgurten (falls vorhanden)	1-12		
Dreipunktsicherheitsgurte	1-13		
Zweipunktsicherheitsgurte (falls vorhanden)	1-14		



ACHTUNG

- Die Sitzlehnen dürfen während der Fahrt nicht nach hinten geneigt werden. Dies kann gefährlich sein. Der Schultergurt liegt dann nicht straff am Körper an. Bei einem Unfall könnten Sie oder Ihre Fahrgäste in den Schultergurt geschleudert werden und dadurch Nackenverletzungen oder andere Verletzungen erleiden. Außerdem könnten Sie oder Ihre Fahrgäste unter dem Beckengurt hindurchrutschen und dadurch schwere Verletzungen erleiden.
- Für einen optimalen Schutz während der Fahrt sollte die Sitzlehne aufrecht eingestellt sein. Lehnen Sie sich immer aufrecht in den Sitz zurück und stellen Sie diesen ordnungsgemäß ein. (Siehe "Manuelle Sitzverstellung (falls vorhanden)" weiter hinten in diesem Kapitel.)

- Lassen Sie keine Kinder, Personen, die die Hilfe anderer benötigen, oder Haustiere unbeaufsichtigt im Fahrzeug. Andernfalls besteht die Gefahr von Verletzungen und Todesfällen, falls das Fahrzeug bzw. dessen Systeme unbeabsichtigt betätigt werden. Zudem kann die Temperatur in einem geschlossenen Fahrzeug an einem warmen Tag schnell ansteigen und eine erhebliche Gefahr für Leib und Leben von Personen und Haustieren darstellen.

VORSICHT

Achten Sie zur Vermeidung von Verletzungen und/oder Beschädigungen beim Einstellen der Sitzposition darauf, keine beweglichen Teile zu berühren.

VORDERSITZE

ACHTUNG

Stellen Sie den Fahrersitz nicht während der Fahrt ein, damit Sie Ihre ganze Aufmerksamkeit dem Fahren widmen können.

Manuelle Sitzverstellung (falls vorhanden)

ACHTUNG

Bewegen Sie den Sitz nach der Einstellung leicht hin und her, um sich zu vergewissern, dass er einwandfrei eingerastet ist. Wenn der Sitz nicht fest eingerastet ist, könnte er sich plötzlich bewegen und Sie könnten dadurch die Kontrolle über das Fahrzeug verlieren.



Vorwärts und rückwärts:

1. Ziehen Sie den Einstellhebel ① nach oben.
2. Schieben Sie den Sitz in die gewünschte Stellung.
3. Lassen Sie zur Verriegelung des Sitzes den Einstellhebel los.

Sitzlehneneinstellung:

VORSICHT

Wenn Sie die Sitze nach vorne oder hinten bewegen oder eine nach hinten umgelegte Sitzlehne wieder in die aufrechte Position bringen, halten Sie währenddessen die Sitzlehne fest. Wenn die Sitzlehne nicht festgehalten wird, bewegt sich der Sitz oder die Sitzlehne unvermittelt und könnte Verletzungen verursachen.

1. Ziehen Sie den Einstellhebel ② nach oben.
2. Neigen Sie die Sitzlehne in die gewünschte Stellung.

3. Lassen Sie zur Verriegelung der Sitzlehne den Einstellhebel los.

Die Neigungseinstellfunktion ermöglicht die Einstellung der Sitzlehne für unterschiedlich große Insassen, um den optimalen Sitz der Sicherheitsgurte bei allen Insassen zu gewährleisten. (Siehe "Anlegen der Sicherheitsgurte" weiter hinten in diesem Kapitel.)

Die Sitzlehne kann im Stillstand weit nach hinten geneigt werden, um den Insassen den größtmöglichen Komfort zu bieten.

Höheneinstellung der Sitzfläche (falls vorhanden):

Ziehen Sie den Einstellhebel ③ nach oben oder drücken Sie ihn nach unten, um die gewünschte Sitzhöhe einzustellen.

Automatische Sitzverstellung (falls vorhanden)



ACHTUNG

Lassen Sie Kinder und hilfsbedürftige Personen nicht unbeaufsichtigt im Fahrzeug zurück. Auch Tiere sollten Sie nicht allein im Fahrzeug lassen. Sie könnten unbeabsichtigt Schalter bzw. Regler betätigen oder das Fahrzeug in Bewegung setzen und dadurch schwere Unfälle verursachen und sich verletzen.

Betriebshinweise:

- Der Sitzeinstellmotor besitzt einen Auto-Reset-Überlastungsschutzschaltkreis. Warten Sie 30 Sekunden lang, wenn der Sitzeinstellmotor während der Sitzeinstellung von selbst anhält, und betätigen Sie den Schalter dann erneut.
- Betätigen Sie die automatische Sitzeinstellung bei abgestelltem Motor nicht über längere Zeit, da dies zur Entladung der Batterie führen könnte.

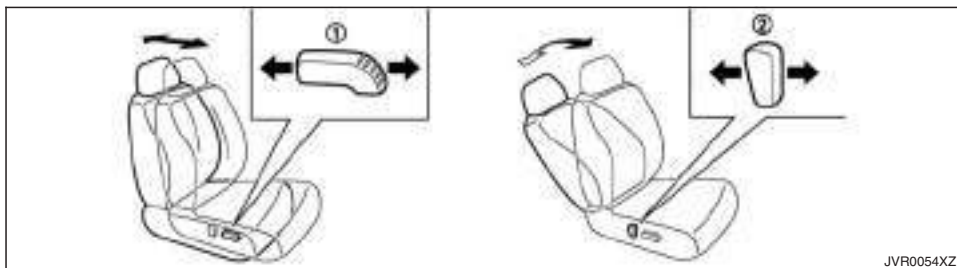

Vorwärts und rückwärts:

Schieben Sie den Einstellschalter ① nach vorn oder hinten, um die Sitzlehne in die gewünschte Stellung zu neigen.

Sitzlehneneinstellung:

Schieben Sie den Einstellschalter ② nach vorn oder hinten, um die Sitzlehne in die gewünschte Stellung zu neigen.

Die Neigungseinstellfunktion ermöglicht die Einstellung der Sitzlehne für unterschiedlich große Insassen, um den optimalen Sitz der Sicherheitsgurte bei allen Insassen zu gewährleisten. (Siehe "Anlegen der Sicherheitsgurte" weiter hinten in diesem Kapitel.)

Die Sitzlehne kann im Stillstand weit nach hinten geneigt werden, um den Insassen den größtmöglichen Komfort zu bieten.

ACHTUNG

Die Sitzlehne sollte nicht weiter nach hinten geneigt werden als zum bequemen Sitzen erforderlich. Die Sicherheitsgurte bieten den größtmöglichen Schutz bei aufrechter Sitzposition. Dabei sollte der Rücken fest an die Sitzlehne gelehnt sein. Wenn die Sitzlehne zurückgeneigt ist, besteht erhöhte Gefahr, dass der Fahrzeuginsasse unter dem Beckengurt hindurchrutscht und verletzt wird.



Sitzhöhereinstellung:

1. Ziehen Sie den Einstellschalter nach oben oder drücken Sie ihn nach unten, um die gewünschte Sitzhöhe einzustellen.
2. Schieben Sie den Einstellschalter nach oben oder unten, um den gewünschten vorderen Winkel des Sitzes einzustellen.

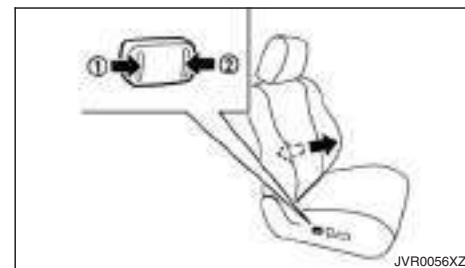

Zur Entnahme von Wagenheber und Werkzeugen siehe "Werkzeuge vorbereiten" in Kapitel "6. Pannenhilfe".

Fahren Sie das Fahrzeug nicht mit umgeklapptem Rücksitz.

Vergewissern Sie sich, dass die Gurte und Gurtschlösser richtig liegen, wenn der Rücksitz in die Ausgangsstellung zurückgestellt wird. Sichern Sie das Sitzkissen mit dem Haken (a).



ACHTUNG

- Lassen Sie bei hochgeklappten Rücksitzen niemals Personen auf den Rücksitzen mitfahren. Personen, die in diesem Bereich des Fahrzeugs ohne geeignete Rückhaltevorrüchtungen mitfahren, können bei einem Unfall oder einer Vollbremsung schwere Verletzungen davontragen oder getötet werden.
- Achten Sie beim Umklappen bzw. Zurückklappen des Rücksitzes darauf, Ihre Finger nicht zwischen Sitzkissen und Karosserie-seite einzuklemmen.

KLAPPSITZE (falls für Kingkabinenmodelle vorhanden)



ACHTUNG

- Verwenden Sie die Klappsitze nicht für den Einbau eines Kinderrückhaltesystems.
- Achten Sie beim Herunterklappen bzw. Zurückklappen des Klappsitzes darauf, Ihre Finger nicht zwischen Sitzkissen und Karosserie-seite einzuklemmen.
- Klappsitze sind nur für den vorübergehenden Gebrauch ausgelegt und sollten daher nur ab und zu auf kurzen Strecken verwendet werden.



ACHTUNG

Die Kopfstützen ergänzen die anderen Sicherheitssysteme des Fahrzeugs. In bestimmten Unfall-situationen bieten sie zusätzlichen Schutz. Stellen Sie die verstellbaren Kopfstützen gemäß der Beschreibung in diesem Kapitel ein. Überprüfen Sie die Einstellungen, wenn eine andere Person den Sitz benutzt hat. Befestigen Sie nichts an den Kopfstützenstangen und entfernen Sie die Kopfstützenstangen nicht. Nehmen Sie auf Sitzen ohne Kopfstütze nicht Platz. Wurde die Kopfstütze entfernt, bauen Sie sie wieder ein und passen Sie vor der Verwendung des Sitzes die Kopfstützenhöhe an. Werden diese Anweisungen nicht befolgt, kann dies die Effizienz der Kopfstütze herabsetzen. Hierdurch kann das Risiko schwerer oder gar tödlicher Verletzungen bei einem Zusammenstoß erhöht werden.

- Ihr Fahrzeug ist entweder mit integrierten, verstellbaren oder nicht verstellbaren Kopfstützen ausgestattet.
- Verstellbare Kopfstützen haben mehrere Einkerbungen entlang des Stabes, um sie in der gewünschten Position verriegeln zu können.
- Nicht verstellbare Kopfstützen haben nur eine einzige Verriegelungskerbe, mit der sie am Sitzrahmen gesichert werden.
- Korrekte Einstellung:
 - Stellen Sie verstellbare Kopfstützen so ein, dass sich die Mitte der Kopfstütze etwa auf gleicher Höhe mit Ihrem Ohr befindet.

- Falls Ihr Ohr sich immer noch oberhalb der empfohlenen Ausrichtung befindet, bringen Sie die Kopfstütze in die höchstmögliche Position.

- Falls die Kopfstütze entfernt wurde, vergewissern Sie sich, dass Sie wieder eingesetzt und gesichert wird, bevor jemand auf der entsprechenden Sitzposition mitfährt.

VERSTELLBARE KOPFSTÜTZE

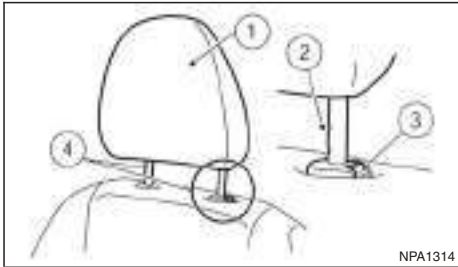

1. Abnehmbare Kopfstütze
2. Mehrere Einkerbungen
3. Verriegelungsknopf
4. Stangen

NICHT VERSTELLBARE KOPFSTÜTZE

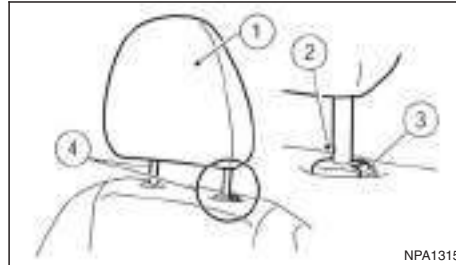

1. Abnehmbare Kopfstütze
2. Einzelne Einkerbung
3. Verriegelungsknopf
4. Stangen

AUSBAUEN

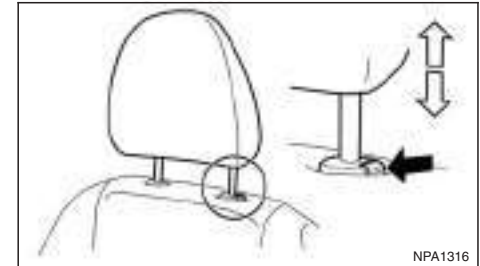

Gehen Sie zum Ausbau der Kopfstütze wie folgt vor.

1. Ziehen Sie die Kopfstütze bis zur höchsten Position heraus.
2. Drücken Sie auf den Verriegelungsknopf und halten Sie ihn gedrückt.
3. Nehmen Sie die Kopfstütze vom Sitz ab.
4. Verstauen Sie die Kopfstütze an einem sicheren Ort und bewahren Sie sie nicht ungesichert im Fahrgastraum auf.
5. Bringen Sie die Kopfstütze wieder an und stellen Sie sie ordnungsgemäß ein, bevor Fahrgäste auf dem entsprechenden Sitz Platz nehmen.

EINBAUEN

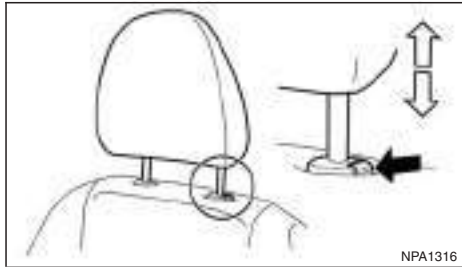

1. Richten Sie die Kopfstützenstangen an den Löchern im Sitz aus. Stellen Sie sicher, dass die Kopfstütze in die richtige Richtung zeigt. Die Stange mit der Einstellkerbe muss in die Öffnung mit dem Verriegelungsknopf eingeführt werden.
2. Halten Sie den Verriegelungsknopf gedrückt und drücken Sie die Kopfstütze hinunter, um sie zu senken.
3. Stellen Sie die Kopfstütze ordnungsgemäß ein, bevor Fahrgäste auf dem entsprechenden Sitz Platz nehmen.

EINSTELLEN



Für verstellbare Kopfstütze

Stellen Sie die Kopfstütze so ein, dass sich die Mitte auf Ohrhöhe befindet. Falls Ihr Ohr sich immer noch oberhalb der empfohlenen Ausrichtung befindet, bringen Sie die Kopfstütze in die höchstmögliche Position.

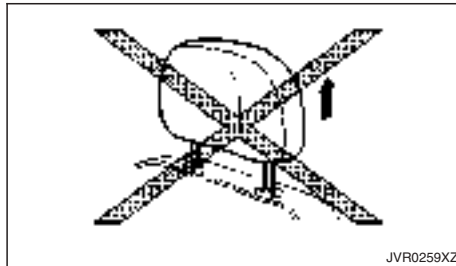

Für nicht verstellbare Kopfstütze

Vergewissern Sie sich, dass die Kopfstütze so positioniert ist, dass der Verriegelungsknopf in der Kerbe eingerastet ist, bevor die entsprechende Sitzposition während der Fahrt verwendet wird.

Erhöhen

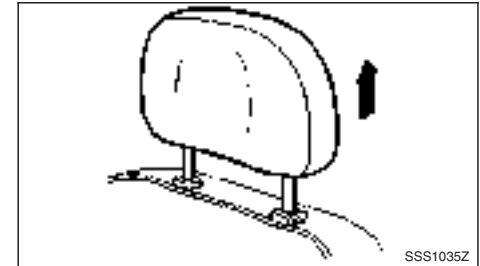

Typ A

Um die Kopfstütze zu erhöhen, ziehen Sie sie nach oben.

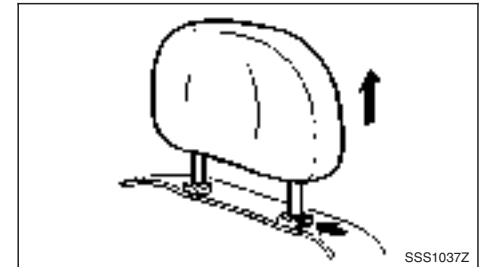

Typ B

SICHERHEITSGURTE

Um die Kopfstütze zu erhöhen, drücken Sie auf den Verriegelungsknopf und halten Sie ihn gedrückt. Ziehen Sie sie anschließend nach oben.

Vergewissern Sie sich, dass die Kopfstütze so positioniert ist, dass der Verriegelungsknopf in der Kerbe eingerastet ist, bevor die entsprechende Sitzposition während der Fahrt verwendet wird.

Senken

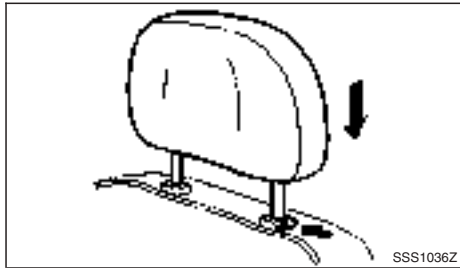

Um sie zu senken, halten Sie den Verriegelungsknopf gedrückt und drücken Sie die Kopfstütze hinunter.

Vergewissern Sie sich, dass die Kopfstütze so eingestellt ist, dass der Verriegelungsknopf in der Einkerbung eingerastet ist, bevor jemand auf der entsprechenden Sitzposition mitfährt.

VORSICHTSMASSNAHMEN FÜR DEN GEBRAUCH VON SICHERHEITSGURTEN

Wenn Sie den Sicherheitsgurt korrekt angelegt haben und dabei aufrecht zurückgelehnt in Ihrem Sitz sitzen, kann sich das Risiko von schweren oder tödlichen Verletzungen bzw. die Schwere eventueller Verletzungen deutlich verringern. RENAULT empfiehlt Ihnen und allen anderen Fahrzeuginsassen, sich bei jeder Fahrt anzuschnallen, auch wenn Ihr Fahrzeug mit zusätzlichen Airbagsystemen ausgestattet ist.



SSS0134AZ



SSS0014Z



SSS0136AZ

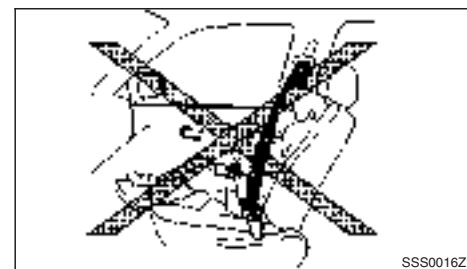

SSS0016Z

 **ACHTUNG**

- Sicherheitsgurte sind auf die Knochenstruktur des menschlichen Körpers ausgelegt und sollten niedrig über die Hüfte bzw. Hüfte, Brust und Schultern angelegt werden. Tragen Sie den Beckengurt nicht über dem Bauch. Wenn ein Sicherheitsgurt nicht korrekt angelegt wird, kann dies zu schweren Verletzungen führen.

- Legen Sie den Beckengurt so niedrig und straff wie möglich um die Hüften und nicht um die Taille. Ein zu hoch anliegender Beckengurt kann das Risiko innerer Verletzungen bei einem Unfall erhöhen.
- Keinesfalls dürfen mehrere Personen denselben Sicherheitsgurt verwenden. Pro Sicherheitsgurt darf immer nur eine Person angeschnallt werden. Es ist gefährlich, einen Sicherheitsgurt um ein auf dem Schoß sitzendes Kind zu legen.
- Befördern Sie niemals mehr Personen in Ihrem Fahrzeug als Sicherheitsgurte vorhanden sind.
- Legen Sie die Sicherheitsgurte immer korrekt an. Das Gurtband sollte beim Anlegen nicht verdreht werden. Andernfalls kann die Wirksamkeit der Gurte herabgesetzt sein.
- Sicherheitsgurte sollten so straff wie möglich anliegen und dennoch angenehm eingestellt sein, damit sie bestmöglichen Schutz gewährleisten. Ein nicht ausreichend gestraffter Gurt besitzt eine stark herabgesetzte Schutzwirkung.
- Alle Fahrzeuginsassen sollten während der Fahrt zu jedem Zeitpunkt angeschnallt sein. Kinder sollten in einem geeigneten Rückhaltesystem auf dem Rücksitz sitzen.
- Legen Sie den Gurt niemals hinter Ihrem Rücken oder unter Ihrem Arm an. Legen Sie den Schultergurt immer über Schulter und Brust

an. Der Gurt sollte nicht an Hals und Gesicht anliegen, aber auch nicht von Ihrer Schulter rutschen. Wenn ein Sicherheitsgurt nicht korrekt angelegt wird, kann dies zu schweren Verletzungen führen.

- An den Sicherheitsgurten sind keinerlei Veränderungen oder Ergänzungen zulässig, wenn dadurch die Gurtstrafffunktion der Aufrollautomatik beeinträchtigt wird oder der Sicherheitsgurt nicht mehr so eingestellt werden kann, dass er straff anliegt.
- Achten Sie darauf, dass das Gurtgewebe nicht in Verbindung mit Politur, Öl, Chemikalien und oder Batteriesäure gerät. Unbedenklich ist das Reinigen mit milder Seifenlauge und Wasser. Sicherheitsgurte sollten ausgetauscht werden, wenn das Gewebe ausgefranst, verschmutzt oder beschädigt ist.
- Wenn ein Sicherheitsgurt bei einem schweren Aufprall beansprucht wurde, muss die gesamte Gurtbaugruppe ausgetauscht werden. Dies gilt auch dann, wenn die Gurtbaugruppe keine erkennbaren Schäden aufweist.
- Nach einem Unfall sollten alle Sicherheitsgurtbaugruppen einschließlich Gurtaufroller und Befestigungsbauteile von einem zugelassenen Händler oder einer qualifizierten Werkstatt geprüft werden. RENAULT empfiehlt alle bei der Unfallsituation betroffenen Sicherheitsgurtbaugruppen auszutauschen, es sei denn, der Aufprall war geringfügig und die Gurte wurden nicht beschädigt und funktio-

nieren nach wie vor einwandfrei. Auch Sicherheitsgurte, die bei einem Aufprall nicht beansprucht wurden, sollten geprüft und bei Anzeichen von Beschädigungen oder einer Funktionsstörung ausgetauscht werden.

- Wenn der Gurtstraffer (falls vorhanden) einmal gezündet wurde, kann er nicht wieder verwendet werden. Er muss gemeinsam mit der Aufrollleinrichtung ausgetauscht werden. Wenden Sie sich an einen zugelassenen Händler oder eine qualifizierte Werkstatt.
- Der Aus- und Einbau von Bauteilen des Gurtstraffersystems (falls vorhanden) sollte von einem zugelassenen Händler oder einer qualifizierten Werkstatt durchgeführt werden.

KINDERSICHERHEIT



ACHTUNG

- Kinder und Säuglinge müssen besonders geschützt werden. Die Sicherheitsgurte des Fahrzeugs sind möglicherweise nicht für ihre Größe geeignet. Der Schultergurt kann zu nah an Gesicht oder Hals verlaufen. Der Beckengurt kann für die schmalen Beckenknochen zu weit sein. Bei einem Unfall kann ein falsch angelegter Sicherheitsgurt zu schweren oder sogar tödlichen Verletzungen führen.
- Verwenden Sie immer ein geeignetes Kinderrückhaltesystem.

Kinder sind bei der Sicherheit auf die Hilfe von Erwachsenen angewiesen. Sie müssen korrekt angeschnallt werden. Welches Rückhaltesystem geeignet ist, hängt von der Größe des Kindes ab.

Säuglinge und Kleinkinder

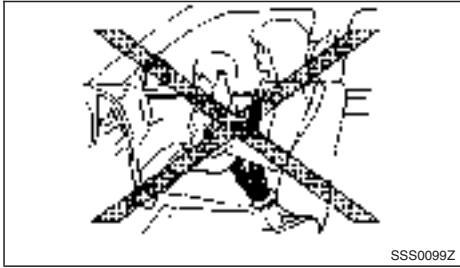

RENAULT empfiehlt, Säuglinge und Kleinkinder in Kinderrückhaltesysteme zu setzen. Wählen Sie ein für Ihr Fahrzeug und Ihr Kind geeignetes Kinderrückhaltesystem und befolgen Sie die Anweisungen des Herstellers zu Befestigung und Gebrauch.

Größere Kinder



ACHTUNG

- Lassen Sie Kinder niemals auf den Sitzen stehen oder knien.
- Lassen Sie niemals zu, dass sich Kinder während der Fahrt im Gepäckraum aufhalten. Sie könnten sonst bei einem Unfall oder starkem Bremsen ernsthaft verletzt werden.

Kinder, die für ein Kinderrückhaltesystem zu groß sind, sollten auf ihrem Sitz die vorhandenen Sicherheitsgurte anlegen.

Wenn der vorhandene Sicherheitsgurt zu nahe an Hals oder Kopf des Kindes sitzt, kann eine Sitzerrhöhung (im Handel erhältlich) dieses Problem lösen. Der Kindersitz sollte die Sitzposition des Kindes so weit erhöhen, dass der Schultergurt mittig zwischen Schulter und Hals anliegt und der Beckengurt niedrig auf den Hüften liegt. Die Sitzerrhöhung muss für den Sitz geeignet sein. Sobald ein Kind so groß ist, dass der Schultergurt bei normaler Sitzposition nicht mehr über Gesicht oder Hals rutschen kann, kann der Sitzgurt ohne die Sitzerrhöhung verwendet werden. Zudem gibt es viele andere Kinderrückhaltesysteme für größere Kinder, die zum bestmöglichen Schutz verwendet werden sollten.

SCHWANGERE FRAUEN

RENAULT empfiehlt schwangeren Frauen, den Sicherheitsgurt anzulegen. Der Sicherheitsgurt sollte straff anliegen. Der Beckengurt sollte so niedrig wie möglich um die Hüften und nicht um die Taille gelegt werden. Legen Sie den Schultergurt über Ihre Schulter und quer über Ihren Brustbereich an. Legen Sie Becken- und Schultergurt niemals über Ihren Bauch. Wenden Sie sich für spezielle Empfehlungen an einen Arzt.

VERLETZTE PERSONEN

RENAULT empfiehlt verletzten Personen, den Sicherheitsgurt anzulegen. Wenden Sie sich für spezielle Empfehlungen an einen Arzt.

MARKIERUNG "CENTER" AN DEN SICHERHEITSGURTEN (falls vorhanden)

Zusammengehörender Gurtsatz

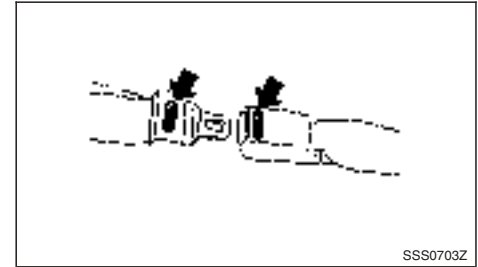

Das Gurtschloss (und/oder die Gurtzunge, falls vorhanden) des mittleren Sitzgurts ist an der Markierung <CENTER> zu erkennen. Die Gurtzunge des mittleren Sicherheitsgurts rastet nur im Gurtschloss des mittleren Sicherheitsgurts ein.

DREIPUNKTSICHERHEITSGURTE

Anlegen der Sicherheitsgurte



ACHTUNG

Die Sitzlehne sollte nicht weiter nach hinten geneigt sein als zum bequemen Sitzen erforderlich. Die Sicherheitsgurte bieten den größtmöglichen Schutz bei aufrechter Sitzposition. Dabei sollte der Rücken fest an die Sitzlehne gelehnt sein.

1. Stellen Sie den Sitz ein. (Siehe "Manuelle Sitzverstellung (falls vorhanden)" weiter vorn in diesem Kapitel.)
2. Ziehen Sie den Gurt langsam aus dem Aufroller und stecken Sie die Gurtzunge in das Gurtschloss, bis sie einrastet.
 - Der Aufroller verriegelt bei starkem Abbremsen oder einem Aufprall. Eine langsame Ziehbewegung ermöglicht es, den Gurt herauszuziehen und gibt etwas Bewegungsfreiheit im Sitz.

- Wenn der Sicherheitsgurt nicht herausgezogen werden kann, wenn er vollständig aufgerollt ist, ziehen Sie fest an dem Gurt und lassen Sie ihn wieder los. Ziehen Sie den Gurt dann langsam aus dem Aufroller.

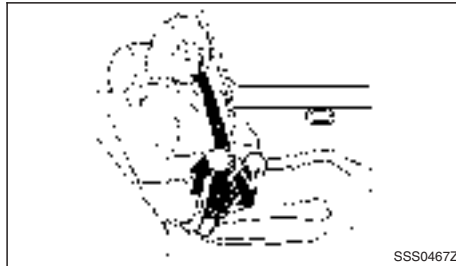

3. Legen Sie den Beckengurt wie abgebildet niedrig und straff um Ihre Hüften.
4. Ziehen Sie den Schultergurt in Richtung Aufroller, um ihn zu straffen. Vergewissern Sie sich, dass der Schultergurt über Ihre Schulter verläuft und straff über Ihrer Brust liegt.

Höhenverstellung für die Schultergurte (für Vordersitze)

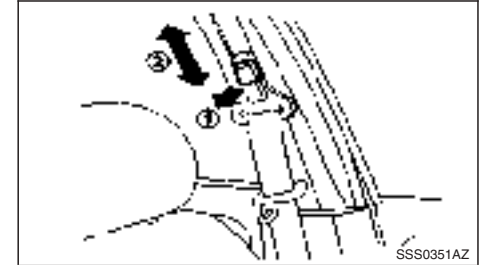

ACHTUNG

- Die Schultergurtankerhöhe sollte in die für Sie geeignete Stellung gebracht werden. Andernfalls kann dies die Wirksamkeit des gesamten Rückhaltesystems beeinträchtigen und das Verletzungsrisiko bzw. die Schwere eventueller Verletzungen kann erhöht werden.
- Der Schultergurt sollte über die Schultermitte verlaufen. Er darf nicht am Hals anliegen.
- Achten Sie darauf, dass das Gurtband nicht verdreht ist.
- Vergewissern Sie sich, dass der Schultergurtanker eingerastet ist, indem Sie nach der Einstellung versuchen, ihn nach oben und unten zu bewegen.

Zum Einstellen ziehen Sie am Entriegelungsknopf ① und bewegen Sie den Schultergurtanker in die korrekte Stellung ②, so dass der Gurt mittig über Ihre Schulter verläuft. Der Gurt sollte nicht an Hals und Gesicht anliegen, aber auch nicht von Ihrer Schulter rutschen. Lassen Sie den Knopf los, damit der Anker in der gewählten Stellung einrastet.

Lösen der Sicherheitsgurte

Drücken Sie den Knopf am Gurtschloss. Der Sicherheitsgurt wird automatisch aufgerollt.

Kontrolle der Sicherheitsgurtfunktion

Die Aufroller sperren die Gurtbewegung in folgenden Fällen:

- Wenn der Gurt schnell aus dem Aufroller gezogen wird.
- Wenn das Fahrzeug stark abgebremst wird.

Um sicherzugehen, dass die Sicherheitsgurte einwandfrei funktionieren, fassen Sie den Schultergurt und ziehen ihn schnell nach vorn. Der Aufroller sollte verriegeln und verhindern, dass Sie den Sicherheitsgurt weiter herausziehen können. Wenn der Aufroller bei diesem Test nicht verriegelt, wenden Sie sich umgehend an einen zugelassenen Händler oder eine qualifizierte Werkstatt.

ZWEIPUNKTSICHERHEITSGURTE (falls vorhanden)

Anlegen der Sicherheitsgurte



ACHTUNG

Alle Fahrzeuginsassen sollten während der Fahrt zu jedem Zeitpunkt angeschnallt sein.



1. Führen Sie die Zunge in das Gurtschloss mit der Markierung <CENTER> (falls vorhanden) ein, bis sie hörbar einrastet.



2. Stellen Sie die Sicherheitsgurtlänge ein. Halten Sie zum Verkürzen des Gurts die Zunge und ziehen Sie wie abgebildet ① am oberen Riemen. Halten Sie zum Verlängern des Gurts die Zunge und ziehen Sie wie abgebildet ② am unteren Riemen.



3. Legen Sie den Beckengurt wie abgebildet niedrig und straff um Ihre Hüften.

Lösen der Sicherheitsgurte

Drücken Sie den Knopf am Gurtschloss.

PFLEGE DER SICHERHEITSGURTE

Prüfen Sie regelmäßig, ob die Sicherheitsgurte und alle ihre Metallteile, wie z. B. Gurtschlösser, Gurtzungen, Aufroller, biegsame Drähte und Anker, einwandfrei funktionieren. Bei lockeren Teilen, Abnutzung, Einschnitten oder anderen Beschädigungen des Gurtgewebes sollte der Sicherheitsgurt komplett ausgetauscht werden.

Wenn sich in der Schultergurtführung des Gurtankers Schmutz angesammelt hat, rollt sich der Sicherheitsgurt möglicherweise nur langsam auf. Wischen Sie die Schultergurtführung mit einem sauberen, trockenen Tuch ab.

Um das Gurtgewebe zu reinigen, verwenden Sie eine milde Seifenlösung oder ein für die Reinigung von Polstern und Teppichen empfohlenes Mittel. Wischen Sie den Sicherheitsgurt anschließend mit einem Tuch ab und lassen Sie ihn ohne direkte Sonneneinstrahlung trocknen. Die Sicherheitsgurte dürfen erst aufgerollt werden, wenn sie vollständig getrocknet sind.

VORSICHTSMASSNAHMEN FÜR DEN GEBRAUCH VON KINDERRÜCKHALTESYSTEMEN

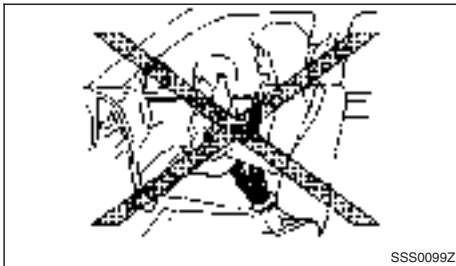

ACHTUNG

- Säuglinge und Kleinkinder sollten nie auf dem Schoß mitfahren. Selbst der stärkste Erwachsene ist nicht imstande, den Kräften eines schweren Unfalls standzuhalten. Das Kind könnte bei einem Unfall zwischen der erwachsenen Person und Fahrzeugteilen erdrückt werden. Es ist gefährlich, einen Sicherheitsgurt um ein auf dem Schoß eines anderen Insassen sitzendes Kind zu legen.
- Kinder und Säuglinge müssen besonders geschützt werden. Die Sicherheitsgurte des Fahrzeugs sind möglicherweise nicht für ihre Größe geeignet. Der Schultergurt kann zu nah an Gesicht oder Hals verlaufen. Der Beckengurt kann bei ihren schmalen Beckenknochen nicht fest anliegen. Bei einem Unfall könnte

ein falsch angelegter Sicherheitsgurt zu schweren oder sogar tödlichen Verletzungen führen.

- Säuglinge und Kleinkinder sollten während der Fahrt immer in einem geeigneten Kinderrückhaltesystem sitzen. Wenn kein Kinderrückhaltesystem verwendet wird, kann es zu schweren oder sogar tödlichen Verletzungen kommen.
- Speziell für Säuglinge und Kleinkinder entworfene Kinderrückhaltesysteme werden von verschiedenen Herstellern angeboten. Setzen Sie Ihr Kind zur Auswahl eines Kinderrückhaltesystems in das Rückhaltesystem und probieren Sie die unterschiedlichen Einstellungen aus, um sicherzugehen, dass es für Ihr Kind geeignet ist. Befolgen Sie immer die Angaben des Herstellers zu Einbau und Gebrauch.
- RENAULT empfiehlt, Kinderrückhaltesysteme auf dem Rücksitz (Doppelkabinenmodell) zu befestigen. Unfallstatistiken zufolge ist es für Kinder sicherer, richtig angeschnallt auf dem Rücksitz zu sitzen und nicht auf dem Vordersitz.
- Befolgen Sie alle Angaben des Herstellers des Kinderrückhaltesystems zu Befestigung und Gebrauch. Achten Sie bei der Auswahl eines Kinderrückhaltesystems darauf, dass es für Ihr Kind und Ihr Fahrzeug geeignet ist. Mög-

cherweise lassen sich nicht alle auf dem Markt angebotenen Kinderrückhaltesysteme gut in Ihrem Fahrzeug befestigen.

- Die Ausrichtung des Kinderrückhaltesystems - entweder vorwärts oder rückwärts gerichtet - hängt von der Art des Rückhaltesystems und der Größe des Kindes ab. Beachten Sie hierbei die Anweisungen des Rückhaltesystemherstellers zu Einzelheiten.
- Stellen Sie bei einem vorwärts gerichteten Kinderrückhaltesystem sicher, dass sich der Schultergurt nicht zu nahe an Gesicht oder Hals des Kindes befindet. Wenn Sie ein vorwärts gerichtetes Kinderrückhaltesystem auf dem Beifahrersitz befestigen müssen, siehe "Befestigen auf dem Beifahrersitz" weiter hinten in diesem Kapitel.
- Befestigen Sie nie ein rückwärts gerichtetes Kinderrückhaltesystem auf dem Beifahrersitz, wenn der Beifahrerairbag aktiviert ist. Die zusätzlichen Frontairbags entfalten sich mit großer Wucht. Ein rückwärts gerichtetes Kinderrückhaltesystem könnte bei einem Aufprall von einem zusätzlichen Frontairbag getroffen werden und Ihr Kind dadurch schwer oder sogar tödlich verletzt werden.
- Befestigen Sie kein Kinderrückhaltesystem auf den Klappsitzen (falls für Kingkabinenmodell vorhanden). Diese Sitze sind nicht für das Befestigen von Kinderrückhaltesystemen geeignet.

- Einstellbare Sitzlehnen sollten so eingestellt werden, dass sich das Kinderrückhaltesystem so gut wie möglich einpasst. Gleichzeitig sollten sie so aufrecht wie möglich sein. siehe "Befestigung auf den äußeren Rücksitzen" weiter hinten in diesem Kapitel und "Befestigung eines Kinderrückhaltesystems mit einem Dreipunktsicherheitsgurt" weiter hinten in diesem Kapitel.
- Wenn der Sicherheitsgurt, mit dem das Kinderrückhaltesystem befestigt ist, einen Sperrclip benötigt, aber dieser nicht verwendet wird, kann es zu Verletzungen kommen, wenn das Kinderrückhaltesystem beim Bremsen oder in einer Kurve umkippt.
- Prüfen Sie nach dem Befestigen des Kinderrückhaltesystems, ob es richtig gesichert ist, bevor Sie ein Kind hineinsetzen. Neigen Sie das Rückhaltesystem von einer Seite zur anderen. Versuchen Sie, es nach vorn zu ziehen und prüfen Sie, ob der Gurt es gut festhält. Das Kinderrückhaltesystem sollte sich nicht um mehr als 25 mm (1 in) bewegen lassen. Straffen Sie ansonsten den Gurt nochmals oder befestigen Sie das Rückhaltesystem auf einem anderen Sitz und überprüfen Sie es erneut.
- Probieren Sie das Kinderrückhaltesystem in Ihrem Fahrzeug aus und vergewissern Sie sich, dass es mit den Sicherheitsgurtsystemen Ihres Fahrzeugs kompatibel ist.

- Wenn das Kinderrückhaltesystem nicht richtig befestigt ist, erhöht sich das Verletzungsrisiko für das Kind bei einem Aufprall oder starkem Bremsen erheblich.
- Die unsachgemäße Verwendung eines Kinderrückhaltesystem kann zu erhöhter Verletzungsgefahr sowohl für das Kind als auch die anderen Fahrzeuginsassen führen.
- Verwenden Sie immer ein geeignetes Kinderrückhaltesystem. Wenn ein Kinderrückhaltesystem nicht richtig befestigt ist, kann dies im Falle eines Unfalls zu schweren oder sogar tödlichen Verletzungen führen.
- Sichern Sie das Kinderrückhaltesystem mit dem ISOFIX- und i-Size-Kinderrückhaltesystem oder mit einem Gurt, wenn es nicht in Gebrauch ist, damit es bei starkem Bremsen oder einem Unfall nicht durch das Fahrzeug geschleudert werden kann.

RENAULT empfiehlt, Säuglinge und Kleinkinder in Kinderrückhaltesysteme zu setzen. Wählen Sie ein für Ihr Fahrzeug geeignetes Kinderrückhaltesystem und befolgen Sie die Anweisungen des Herstellers zu Befestigung und Gebrauch. Zudem gibt es viele andere Kinderrückhaltesysteme für größere Kinder, die zum bestmöglichen Schutz verwendet werden sollten.

VORSICHT

Bedenken Sie, dass das Kinderrückhaltesystem bei sommerlichen Temperaturen im geschlossenen Fahrzeug sehr heiß werden kann. Prüfen Sie die Temperatur von Sitzfläche und Metallbeschlägen, bevor Sie ein Kind in das Rückhaltesystem setzen.

UNIVERSELLE KINDERRÜCKHALTESYSTEME FÜR VORDER- UND RÜCKSITZE (für Europa)

HINWEIS

Kinderrückhaltesysteme, die den Bestimmungen der UN-Richtlinie Nr. 44 oder Nr. 129 entsprechen, sind deutlich mit der Aufschrift "Universal", "Semi-Universal" oder ISOFIX gekennzeichnet.

Achten Sie bei der Auswahl des Kinderrückhaltesystems auf Folgendes:

- Wählen Sie ein Kinderrückhaltesystem gemäß den neuesten europäischen Sicherheitsstandards nach UN-Richtlinie Nr. 44 oder Nr. 129.
- Setzen Sie Ihr Kind in das Kinderrückhaltesystem und prüfen Sie die verschiedenen Einstellungen, um sicherzugehen, dass es für Ihr Kind geeignet ist. Beachten Sie alle Angaben des Herstellers.
- Probieren Sie das Kinderrückhaltesystem in Ihrem Fahrzeug aus, um sicherzugehen, dass es mit dem Rückhaltesystem Ihres Fahrzeugs kompatibel ist.

- Weiter hinten in diesem Kapitel finden Sie eine Liste mit empfohlenen Positionen und die für Ihr Fahrzeug zulässigen Kinderrückhaltesysteme.

Gewichtsguppe des Kinderrückhaltesystems

Gewichtsguppe	Gewicht des Kindes
Gruppe 0	bis zu 10 kg
Gruppe 0+	bis zu 13 kg
Gruppe I	9 bis 18 kg
Gruppe II	15 bis 25 kg
Gruppe III	22 bis 36 kg

Beispiele der Kindersitztypen:



Kindersitzkategorien 0 und 0+



Kindersitzkategorien 0+ und I



Kindersitzkategorien II und III

Befestigung eines Kinderrückhaltesystems mit dem Sicherheitsgurt des Fahrzeugs

Die folgenden Einschränkungen finden je nach Gewicht des Säuglings und der Einbauposition auf Kinderrückhaltesysteme Anwendung.

Gewichtsgruppe		Position			
		Beifahrersitz (Airbag ON)	Beifahrersitz (Airbag OFF)	Äußerer Sitz der zweiten Reihe	Mittlerer Sitz der zweiten Reihe *4
0	< 10 kg	X	L*3	U/L*2	U*2
0+	< 13 kg	X	L*3	U/L*2	U*2
I	9 - 18 kg	X	L*1,*3	U/L*1,*2	U*1,*2
II	15 - 25 kg	X	L*1,*3	U/L*1,*2	U*1,*2
III	22 - 36 kg	X	L*1,*3	U/L*1,*2	U*1,*2

U: Geeignet für vorwärts und rückwärts gerichtete Kinderrückhaltesysteme der Kategorie "Universal", die für die Verwendung in dieser Gewichtsgruppe zugelassen sind.

UF: Ausschließlich geeignet für vorwärts gerichtete Kinderrückhaltesysteme der Kategorie "Universal", die für die Verwendung in dieser Gewichtsgruppe zugelassen sind.

L: Geeignet für bestimmte Kinderrückhaltesysteme, die zu den Kategorien "Fahrzeugspezifisch", "Eingeschränkt" oder "Semi-Universal" gehören, die für die Verwendung in dieser Gewichtsgruppe zugelassen sind.

X: Sitzposition nicht geeignet für Kinder in dieser Gewichtsgruppe.

*1: Stellen Sie die Kopfstütze so weit wie möglich nach oben oder entfernen Sie sie gegebenenfalls, wenn sie das Kinderrückhaltesystem behindert. Entfernen Sie die Kopfstütze nicht, wenn Sie nur eine Sitzerrhöhung verwenden.

*2: Stellen Sie den/die Vordersitz(e) ausreichend weit nach vorne und/oder die Sitzhöhenverstellung (falls vorhanden) in die oberste Position, um sicherzustellen, dass der Kindersitz die Rückseite des Vordersitzes nicht berührt.

*3: Bewegen Sie den Beifahrersitz so weit wie möglich nach hinten.

*4: Ausschließlich geeignet für Kinderrückhaltesysteme der Kategorie "Universal". Bringen Sie keine Kinderrückhaltesysteme mit Stützstrebe an.

Befestigung eines Kinderrückhaltesystems mit ISOFIX

Die folgende Einschränkung findet je nach Gewicht des Säuglings und der Einbauposition auf Kinderrückhaltesysteme Anwendung.

Gewichtsgruppe			Position			
			Beifahrersitz (Airbag ON)	Beifahrersitz (Airbag OFF)	Äußerer Sitz der zweiten Reihe	Mittlerer Sitz der zweiten Reihe
Kindertragetasche	F	ISO/L1	X	X	X	X
	G	ISO/L2	X	X	X	X
0+ (<10 kg)	E	ISO/R1	X	X	IL*2	X
0+ (<13 kg)	E	ISO/R1	X	X	IL*2	X
	D	ISO/R2	X	X	IL*2	X
	C	ISO/R3	X	X	IL*2	X
I (9 - 18 kg)	D	ISO/R2	X	X	IL*2	X
	C	ISO/R3	X	X	IL*2	X
	B	ISO/F2	X	X	IUF/IL*1,*2	X
	B1	ISO/F2X	X	X	IUF/IL*1,*2	X
	A	ISO/F3	X	X	IUF/IL*1,*2	X
II (15 - 25 kg)	—	—	X	X	IL*1,*2	X
III (22 - 36 kg)	—	—	X	X	IL*1,*2	X

X: Nicht geeignet für den Einbau von ISOFIX-Kinderrückhaltesystemen (CRS) auf diesen Sitzpositionen.

IUF: Geeignet für vorwärts gerichtete ISOFIX-Kinderrückhaltesysteme der Kategorie Universal, die für die Verwendung in dieser Gewichtsguppe zugelassen sind.

IL: Geeignet für bestimmte ISOFIX-Kinderrückhaltesysteme, die zu den Kategorien "Fahrzeugspezifisch", "Eingeschränkt" oder "Semi-Universal" gehören, die für diesen Fahrzeugtyp zugelassen sind.

*1: Stellen Sie die Kopfstütze so weit wie möglich nach oben oder entfernen Sie sie gegebenenfalls, wenn sie das Kinderrückhaltesystem behindert. Entfernen Sie die Kopfstütze nicht, wenn Sie nur eine Sitzerrhöhung verwenden.

*2: Stellen Sie den/die Vordersitz(e) ausreichend weit nach vorne und/oder die Sitzhöhenverstellung (falls vorhanden) in die oberste Position, um sicherzustellen, dass das Kindersitzrückhaltesystem die Rückseite des Vordersitzes nicht berührt.

Befestigung eines Kinderrückhaltesystems mit i-Size ISOFIX

Die folgende Einschränkung findet je nach Gewicht des Säuglings und der Einbauposition auf Kinderrückhaltesysteme Anwendung.

	Position			
	Beifahrersitz (Airbag ON)	Beifahrersitz (Airbag OFF)	Äußerer Sitz der zweiten Reihe	Mittlerer Sitz der zweiten Reihe
i-Size-Kinderrückhaltesysteme	X	X	i-U *1,*2	X

X: Sitzposition nicht geeignet für den Einbau von i-Size-Kinderrückhaltesystemen der Kategorie "Universal".

i-U: Geeignet für vorwärts und rückwärts gerichtete i-Size-Kinderrückhaltesysteme der Kategorie "Universal".

*1: Stellen Sie die Kopfstütze so weit wie möglich nach oben oder entfernen Sie sie gegebenenfalls, wenn sie das Kinderrückhaltesystem behindert. Entfernen Sie die Kopfstütze nicht, wenn Sie nur eine Sitzhöhung verwenden.

*2: Stellen Sie den/die Vordersitz(e) ausreichend weit nach vorne und/oder die Sitzhöhenverstellung (falls vorhanden) in die oberste Position, um sicherzustellen, dass das Kindersitzrückhaltesystem die Rückseite des Vordersitzes nicht berührt.

ISOFIX- UND I-SIZE-KINDERRÜCKHALTESYSTEM (für zweite Sitzreihe)

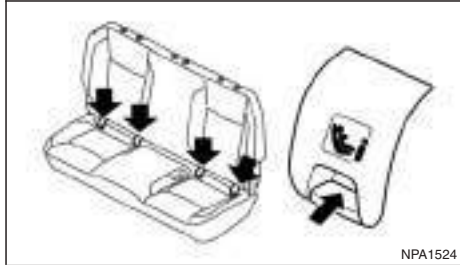

Lage der i-Size-ISOFIX-Ankerpunkte

Ihr Fahrzeug ist mit speziellen Ankerpunkten für Kinderrückhaltesysteme, welche für das ISOFIX- und i-Size-System geeignet sind, ausgestattet.

Lage der unteren ISOFIX-Ankerpunkte

Die ISOFIX-Ankerpunkte dienen nur zur Befestigung von ISOFIX- und i-Size-Kinderrückhaltesystemen auf den äußeren Sitzen der zweiten Sitzreihe. **Befestigen Sie kein Kinderrückhaltesystem mit den ISOFIX-Verankerungen auf dem mittleren Sitz.**

Die ISOFIX-Verankerungsstellen befinden sich hinten am Sitzkissen, nahe der Rückenlehne. Das Wort ISOFIX auf jeder Abdeckung zeigt die Lage der ISOFIX-Verankerungen deutlich an.

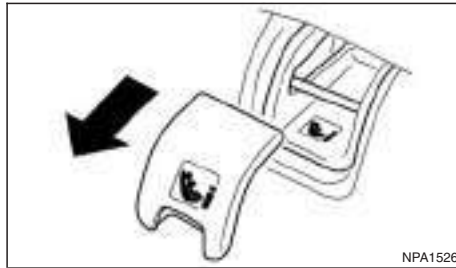

Entfernen der i-Size-ISOFIX-Abdeckung

Die ISOFIX-Ankerpunkte befinden sich unter den Abdeckungen, die wie abgebildet gekennzeichnet sind, unten an den hinteren Sitzkissen. Um einen ISOFIX-Ankerpunkt zu verwenden, greifen Sie mit einem Finger in die Abdeckung und ziehen Sie sie heraus.

VORSICHT

Verstauen Sie die losen ISOFIX-Abdeckungen so, dass sie nicht verloren gehen oder beschädigt werden. Beispielsweise im Konsolenfach (siehe "Stauraum" in Kapitel "2. Instrumente und Bedienelemente").

ISOFIX-Verankerungsstellen für Kinderrückhaltesysteme

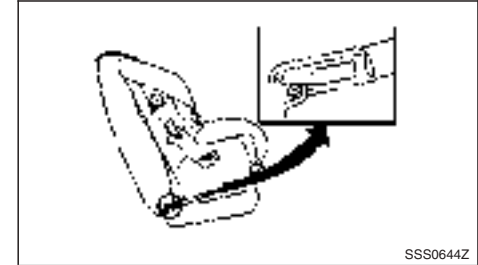

Verankerungsstelle

ISOFIX- und i-Size-Kinderrückhaltesysteme umfassen zwei feste Haltebügel, die mit zwei Anker im Sitz verbunden werden können. Bei diesem System muss kein Sicherheitsgurt zur Befestigung des Kinderrückhaltesystems verwendet werden. Prüfen Sie, ob Ihr Kinderrückhaltesystem mit einem Hinweisschild versehen ist, das auf seine Kompatibilität mit dem ISOFIX- oder i-Size-System hinweist. Diese Informationen sind möglicherweise auch in der Betriebsanleitung für das Kinderrückhaltesystem enthalten.

ISOFIX- und i-Size-Kinderrückhaltesysteme erfordern im Allgemeinen die Verwendung eines oberen Haltegurts oder einer anderen Vorrichtung, wie Stützstreben, um ein Herumschleudern des Rückhaltesystems zu verhindern. Lesen Sie vor dem Befestigen von ISOFIX- oder i-Size-Kinderrückhaltesystemen die Anweisungen in dieser Betriebsanleitung und die des Herstellers des Kinderrück-

haltesystems sorgfältig durch und gehen Sie entsprechend vor. (Siehe "Verankerung des Kinderrückhaltesystems (falls vorhanden)" weiter hinten in diesem Kapitel.)

VERANKERUNG DES KINDERRÜCKHALTESYSTEMS (falls vorhanden)

Ihr Fahrzeug ist für das Befestigen von Kinderrückhaltesystemen auf den Rücksitzen ausgelegt. Lesen Sie vor dem Befestigen eines Kinderrückhaltesystems die Anweisungen in dieser Betriebsanleitung und die des Herstellers des Kinderrückhaltesystems sorgfältig durch.



ACHTUNG

Die Rückhaltesystemverankerungen sind nur für Lasten ausgelegt, die von korrekt befestigten Kinderrückhaltesystemen ausgehen. Sie dürfen unter keinen Umständen für Sicherheitsgurte für Erwachsene, Vierpunktsicherheitsgurte oder die Befestigung anderer Gegenstände benutzt werden. Hierdurch können die Verankerungen für Kinderrückhaltesysteme beschädigt werden. Das Kinderrückhaltesystem kann an beschädigten Verankerungen nicht ordnungsgemäß angebracht werden und dies könnte dazu führen, dass ein Kind bei einer Kollision schwer verletzt oder getötet wird.

Lage der oberen ISOFIX-Verankerungen

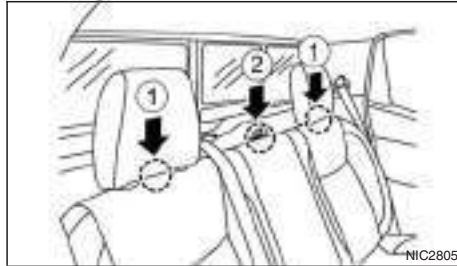

Der Ankerpunkt in Form einer Gurtschleufe befindet sich auf der Oberseite der mittleren Rücksitzlehne der zweiten Sitzreihe (2). An den Rückenlehnen der äußeren Rücksitze der 2. Sitzreihe befinden sich zwei ähnliche Gurte, die nur als Führungsschlaufen (1) fungieren.

Wenn der Rückhaltesystemhersteller empfiehlt, den oberen Haltegurt zu befestigen, befestigen Sie den oberen Haltegurt am Ankerpunkt (Schleufe) des oberen Haltegurts an und straffen Sie ihn. Beachten Sie hierbei die Anweisungen zum Kinderrückhaltesystem und die folgenden Schritte.

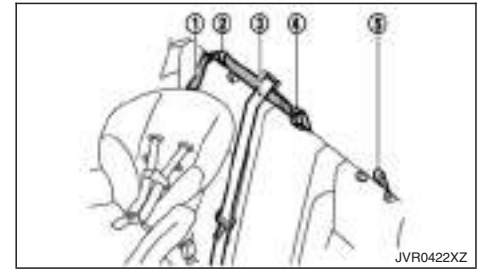

Auf dem äußeren rechten Rücksitz

1. Auf dem äußeren rechten Rücksitz:

- 1) Entfernen Sie die Kopfstütze des äußeren rechten Rücksitzes.
- 2) Führen Sie den oberen Haltegurt (1) durch die rechte Führung (Schleufe) des oberen Haltegurts (2) und unter den mittleren Schultergurt (3).
- 3) Befestigen Sie den oberen Haltegurt (1) an der Verankerung des oberen Haltegurts (Schleufe) (4) auf dem mittleren Rücksitz.

2. Auf dem äußeren linken Rücksitz:

- 1) Entfernen Sie die Kopfstütze des äußeren linken Rücksitzes.
- 2) Führen Sie den oberen Haltegurt (1) durch die linke Führung (Schleufe) des oberen Haltegurts (5).
- 3) Befestigen Sie den oberen Haltegurt (1) an der Verankerung des oberen Haltegurts (Schleufe) (4) auf dem mittleren Rücksitz.

3. Gleichzeitige Verwendung auf linkem und rechtem Rücksitz:

- 1) Gehen Sie beim Einbauen der einzelnen Sitze gemäß Schritt 1 bis 3 vor, ziehen Sie die Gurte aber nicht fest, bis die Verankerungen beider Sitze angebracht wurden.
- 2) Ziehen Sie dann die Sitze abwechselnd fest, um eine gleichmäßige Spannung zu gewährleisten.

Ziehen Sie den oberen Haltegurt gemäß den Angaben des Rückhaltesystemherstellers fest.

VORSICHT

Stellen Sie nach dem Einbau des erforderlichen Kinderrückhaltesystems sicher, dass alle Abschnitte der Ankergurte sicher festgezogen wurden.

Wenn der obere Haltegurt ordnungsgemäß festgezogen wird, biegt sich möglicherweise die Verankerung (Schlaufe) für den oberen Haltegurt. Dies ist normal und beschädigt das Fahrzeug nicht.

BEFESTIGUNG EINES KINDERRÜCKHALTESYSTEMS MIT ISOFIX



ACHTUNG

- Befestigen Sie ISOFIX- und i-Size-Kinderrückhaltesysteme nur an den angegebenen Stellen. Informationen zu den unteren ISOFIX-Verankerungspunkten finden Sie unter "Lage der unteren ISOFIX-Ankerpunkte" weiter vorn

in diesem Kapitel. Wenn das Kinderrückhaltesystem nicht einwandfrei befestigt ist, kann Ihr Kind bei einem Unfall schwer oder sogar tödlich verletzt werden.

- Befestigen Sie Kinderrückhaltesysteme, für die ein oberer Haltegurt benötigt wird, ausschließlich an Sitzpositionen, die mit einer Verankerung für einen oberen Haltegurt ausgestattet sind.
- Befestigen Sie ein Kinderrückhaltesystem nicht mithilfe der unteren ISOFIX-Verankerungen des Kinderrückhaltesystems auf dem mittleren Rücksitz. Das Kinderrückhaltesystem ist dann nicht ausreichend befestigt.
- Prüfen Sie die unteren Verankerungen, indem Sie mit den Fingern den Bereich der unteren Verankerungen abtasten und sich vergewissern, dass sich keine störenden Materialien über den ISOFIX-Verankerungen befinden, wie z. B. Sitzgurtgewebe oder Sitzkissenmaterial. Das Kinderrückhaltesystem lässt sich nicht richtig befestigen, wenn die ISOFIX-Verankerungen blockiert sind.
- Die Rückhaltesystemverankerungen sind nur für Lasten ausgelegt, die von korrekt befestigten Kinderrückhaltesystemen ausgehen. Sie dürfen unter keinen Umständen für Sicherheitsgurte für Erwachsene, Vierpunktsicherheitsgurte oder die Befestigung anderer Gegenstände benutzt werden. Hierdurch können die Verankerungen für Kinderrückhaltesysteme beschädigt werden. Das Kinderrück-

haltesystem kann an beschädigten Verankerungen nicht ordnungsgemäß angebracht werden und dies könnte dazu führen, dass ein Kind bei einer Kollision schwer verletzt oder getötet wird.

Befestigung auf den äußeren Rücksitzen

Vorwärts gerichtete Kinderrückhaltesysteme:

Beachten Sie die Angaben des Kinderrückhaltesystemherstellers zur korrekten Verwendung Ihres Kinderrückhaltesystems. Befolgen Sie diese Schritte, um ein vorwärts gerichtetes Kinderrückhaltesystem auf den äußeren Sitzen der zweiten Sitzreihe mit ISOFIX zu befestigen:



Schritt 1 und 2

1. Stellen Sie das Rückhaltesystem auf den Sitz ①.
2. Entfernen Sie die Kopfstütze ②, damit das Kinderrückhaltesystem korrekt befestigt werden kann.

Verstauen Sie die entfernte Kopfstütze an einem sicheren Ort.

Stellen Sie sicher, dass Sie die Kopfstütze einbauen, sobald das Kinderrückhaltesystem entfernt wird (siehe "Kopfstützen" weiter vorn in diesem Kapitel).



Schritte 3 und 4

3. Stellen Sie sicher, dass die Rückseite des Kinderrückhaltesystems fest an der Lehne des Fahrzeugsitzes anliegt ③.
4. Sichern Sie das Kinderrückhaltesystem, indem Sie die entsprechenden Befestigungsvorrichtungen an den unteren ISOFIX-Verankerungsstellen befestigen ④.



Schritt 5

5. Verkürzen Sie die festen Haltebügel, damit das Rückhaltesystem fest sitzt. Drücken Sie mit Ihrem Knie fest nach unten ⑤ und hinten ⑥ in die Mitte des Rückhaltesystems, um das Polster und die Lehne des Fahrzeugsitzes zusammenzudrücken. Stellen Sie einstellbare Sitzlehnen so ein, dass das Kinderrückhaltesystem vollständigen Kontakt mit der Sitzlehne hat.
6. Wenn das Kinderrückhaltesystem mit einem oberen Haltegurt ausgestattet ist, führen Sie den oberen Haltegurt wie beschrieben, um ihn am Ankerpunkt zu befestigen. (Siehe "Verankerung des Kinderrückhaltesystems (falls vorhanden)" weiter vorn in diesem Kapitel.)

Falls das Kinderrückhaltesystem mit anderen Vorrichtungen wie z. B. Stützstreben ausgestattet ist, verwenden Sie diese anstatt des oberen Haltegurts oder zusammen mit dem Haltegurt und halten Sie sich dabei an die Anweisungen des Herstellers.



Schritt 7

7. Prüfen Sie das Kinderrückhaltesystem, bevor Sie ein Kind hineinsetzen ⑦. Rütteln Sie kräftig am Kinderrückhaltesystem und ziehen Sie es nach vorn, um sicherzugehen, dass es gut befestigt ist.
8. Vergewissern Sie sich vor jedem Gebrauch, dass das Kinderrückhaltesystem gut befestigt ist. Wenn sich das Kinderrückhaltesystem gelockert hat, wiederholen Sie die Schritte 1 bis 7.

Rückwärtsgerichtete Kinderrückhaltesysteme:

Beachten Sie die Angaben des Kinderrückhaltesystemherstellers zur korrekten Verwendung Ihres Kinderrückhaltesystems. Befolgen Sie diese Schritte, um ein rückwärts gerichtetes Kinderrückhaltesystem auf den äußeren Sitzen der zweiten Sitzreihe mit ISOFIX zu befestigen:

1. Entfernen Sie die Kopfstütze des Sitzes.



Schritt 2 und 3

2. Stellen Sie das Rückhaltesystem auf den Sitz ②.
3. Sichern Sie das Kinderrückhaltesystem, indem Sie die entsprechenden Befestigungsvorrichtungen an den unteren ISOFIX-Verankerungsstellen befestigen ③.



Schritt 4

4. Verkürzen Sie die festen Haltebügel, damit das Rückhaltesystem fest sitzt. Drücken Sie mit Ihrer

Hand in der Mitte des Kinderrückhaltesystems fest nach unten ④ und nach hinten ④a, um Fahrzeugsitzkissen und -rückenlehne zusammenzudrücken.

Falls das Kinderrückhaltesystem den Vordersitz berührt, schieben Sie den Vordersitz nach vorne, bis kein Kontakt mehr mit dem Kinderrückhaltesystem besteht.

Falls das Kinderrückhaltesystem mit anderen Vorrichtungen gegen das Herumschleudern ausgestattet ist, wie z. B. Stützstreben, verwenden Sie unter Beachtung der Herstelleranweisungen diese.

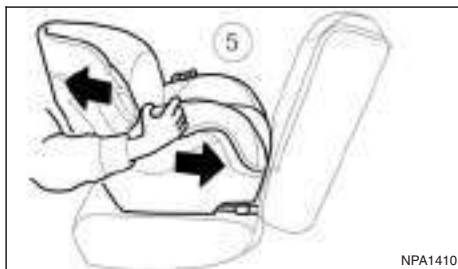

Schritt 5

5. Prüfen Sie das Kinderrückhaltesystem, bevor Sie ein Kind hineinsetzen ⑤. Rütteln Sie kräftig am Kinderrückhaltesystem und ziehen Sie es nach vorn, um sicherzugehen, dass es gut befestigt ist.

6. Vergewissern Sie sich vor jedem Gebrauch, dass das Kinderrückhaltesystem gut befestigt ist. Wenn sich das Kinderrückhaltesystem gelockert hat, wiederholen Sie die Schritte 1 bis 5.

BEFESTIGUNG EINES KINDERRÜCKHALTESYSTEMS MIT EINEM DREIPUNKTSICHERHEITSGURT

Befestigen auf den Rücksitzen (Doppelkabinenmodelle)

Vorwärts gerichtete Kinderrückhaltesysteme:

Beachten Sie hierbei die Angaben des Rückhaltesystemherstellers zur korrekten Benutzung Ihres Kinderrückhaltesystem. Befolgen Sie diese Schritte zur Befestigung eines vorwärts gerichteten Kinderrückhaltesystems auf einem Rücksitz mit einem Dreipunkt-Sicherheitsgurt ohne automatischen Sperrmodus:

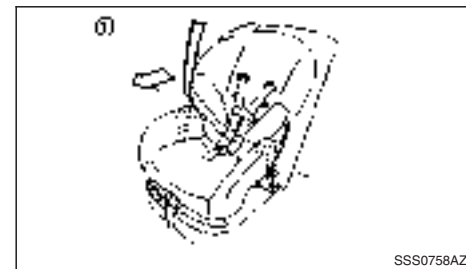

Vorwärts gerichtet: Schritt 1

1. Stellen Sie das Rückhaltesystem auf den Sitz **①**. Falls das Kinderrückhaltesystem den Vordersitz berührt, schieben Sie den Vordersitz nach vorne, bis kein Kontakt mehr mit dem Kinderückhaltesystem besteht.

Entfernen Sie die Kopfstütze, damit das Kinderückhaltesystem korrekt befestigt werden kann.

Verstauen Sie die entfernte Kopfstütze an einem sicheren Ort.



Vorwärts gerichtet: Schritt 2

2. Schieben Sie die Gurtzunge durch die Führung des Kinderrückhaltesystems und stecken Sie sie dann in das Gurtschloss **②**, bis sie hörbar einrastet.
3. Um zu vermeiden, dass der Gurt zu locker sitzt, muss er mit den Befestigungsvorrichtungen, die sich am Kinderrückhaltesystem befinden, in der richtigen Lage fixiert werden.

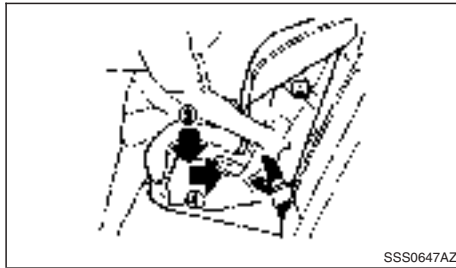

Vorwärts gerichtet: Schritt 4

4. Straffen Sie den Sicherheitsgurt. Drücken Sie mit Ihrem Knie fest nach unten **③** und hinten **④** in die Mitte des Rückhaltesystems, um das Polster und die Lehne des Fahrzeugsitzes zusammenzudrücken, während Sie den Gurt nach oben ziehen.

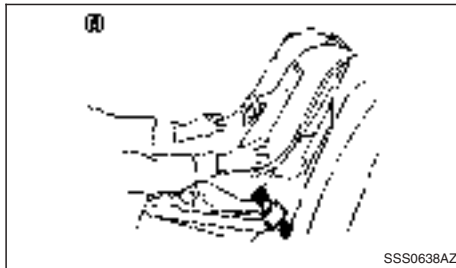

Vorwärts gerichtet: Schritt 5

5. Prüfen Sie das Kinderrückhaltesystem, bevor Sie ein Kind hineinsetzen **⑤**. Rütteln Sie kräftig am Kinderrückhaltesystem und ziehen Sie es nach vorn, um sicherzugehen, dass es gut befestigt ist.
6. Vergewissern Sie sich vor jedem Gebrauch, dass das Kinderrückhaltesystem gut befestigt ist. Wenn sich das Kinderrückhaltesystem gelockert hat, wiederholen Sie die Schritte 3 bis 5.

Rückwärts gerichtete Kinderrückhaltesysteme:

Beachten Sie hierbei die Angaben des Rückhaltesystemherstellers zur korrekten Benutzung Ihres Kinderrückhaltesystem. Befolgen Sie diese Schritte zur Befestigung eines rückwärts gerichteten Kinderrückhaltesystems auf einem Rücksitz mit einem Dreipunkt-Sicherheitsgurt ohne automatischen Sperrmodus:

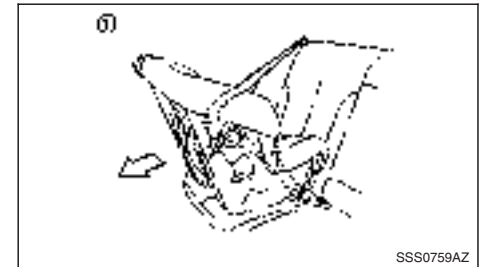

Rückwärts gerichtet: Schritt 1

1. Stellen Sie das Rückhaltesystem auf den Sitz **①**.

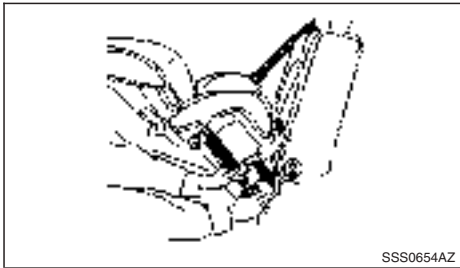

Rückwärts gerichtet: Schritt 2

2. Schieben Sie die Gurtzunge durch die Führung des Kinderrückhaltesystems und stecken Sie sie dann in das Gurtschloss ②, bis sie hörbar einrastet.
3. Um zu vermeiden, dass der Gurt zu locker sitzt, muss er mit den Befestigungsvorrichtungen, die sich am Kinderrückhaltesystem befinden, in der richtigen Lage fixiert werden.

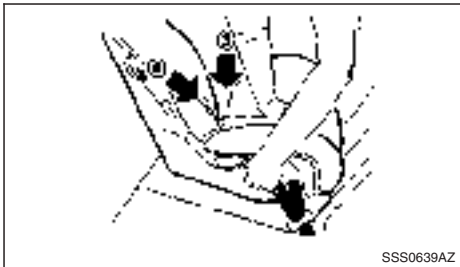

Rückwärts gerichtet: Schritt 4

4. Straffen Sie den Sicherheitsgurt. Drücken Sie mit Ihrer Hand fest nach unten ③ und hinten ④ in die Mitte des Rückhaltesystems, um das Polster und die Lehne des Fahrzeugsitzes zusammenzudrücken, während Sie den Gurt nach oben ziehen.

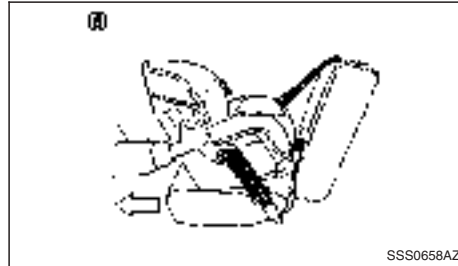

Rückwärts gerichtet: Schritt 5

5. Prüfen Sie das Kinderrückhaltesystem, bevor Sie ein Kind hineinsetzen ⑤. Rütteln Sie kräftig am Kinderrückhaltesystem und ziehen Sie es nach vorn, um sicherzugehen, dass es gut befestigt ist.
6. Vergewissern Sie sich vor jedem Gebrauch, dass das Kinderrückhaltesystem gut befestigt ist. Wenn sich das Kinderrückhaltesystem gelockert hat, wiederholen Sie die Schritte 3 bis 5.

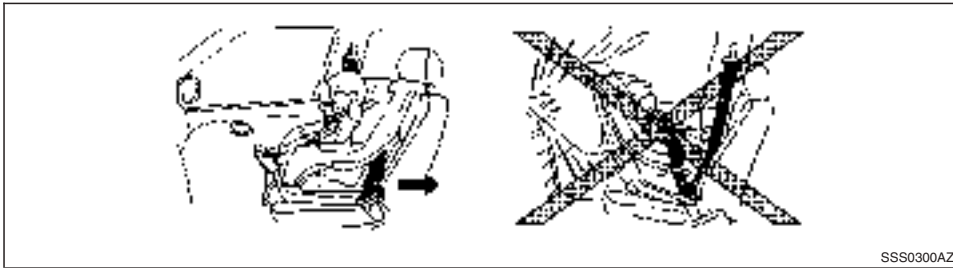

SSS0300AZ

Befestigen auf dem Beifahrersitz



ACHTUNG

- Befestigen Sie niemals ein rückwärts gerichtetes Kinderrückhaltesystem auf einem mit Airbag ausgestattetem Beifahrersitz. Die zusätzlichen Frontairbags entfalten sich mit großer Wucht. Ein rückwärts gerichtetes Kinderrückhaltesystem könnte bei einem Aufprall von einem zusätzlichen Frontairbag getroffen werden und Ihr Kind dadurch schwer oder sogar tödlich verletzt werden.
- Befestigen Sie nie ein Kinderrückhaltesystem mit oberem Haltegurt auf dem Beifahrersitz.
- RENAULT empfiehlt, Kinderrückhaltesysteme auf dem Rücksitz zu befestigen (Doppelkabinenmodelle). Wenn Sie dennoch ein Kinderrückhaltesystem auf dem Beifahrersitz befestigen müssen, schieben Sie diesen so weit wie möglich nach hinten.

- Kinderrückhaltesysteme für Säuglinge müssen immer rückwärts gerichtet befestigt werden und dürfen daher nicht auf dem Beifahrersitz befestigt werden, wenn dieser mit einem Airbag ausgestattet ist.

Vorwärts gerichtete Kinderrückhaltesysteme:

Beachten Sie die Angaben des Kinderrückhaltesystemherstellers zur korrekten Verwendung Ihres Kinderrückhaltesystems. Befolgen Sie diese Schritte zur Befestigung eines vorwärts gerichteten Kinderrückhaltesystems auf dem Beifahrersitz mit Dreipunkt-Sicherheitsgurt ohne automatischen Sperrmodus:

Wenn Sie ein vorwärts gerichtetes Kinderrückhaltesystem auf dem Beifahrersitz befestigen müssen, gehen Sie folgendermaßen vor:

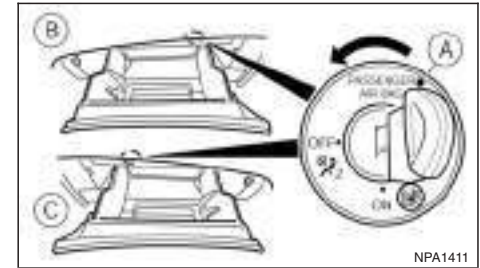

NPA1411

- (A) Airbagschalter
- (B) Linkslenkermodelle
- (C) Rechtslenkermodelle

Der Beifahrerairbag kann mit dem Beifahrerairbagschalter (A) deaktiviert werden, der sich im Handschuhfach befindet.



NPA1412

1. Schalten Sie den Beifahrerairbag aus, indem Sie den Notfallschlüssel/mechanischen Schlüssel in den Beifahrerairbagschalter (A) einführen und

diesen in Stellung OFF bringen. Siehe "Mechanischer Schlüssel" in Kapitel "3. Kontrolle und Einstellungen vor Antritt der Fahrt" und "Statusleuchte für Beifahrerairbag (falls vorhanden)" weiter hinten in diesem Kapitel. Drehen Sie den Zündschalter in die Stellung **ON** und vergewissern Sie sich, dass die Statusleuchte für den Beifahrerairbag  auf der Mittelkonsole aufleuchtet.



Schritte 2 und 3

2. Schieben Sie den Sitz so weit wie möglich nach hinten (2).
3. Entfernen Sie die Kopfstütze (3), wenn Sie ein vorwärts gerichtetes Kinderrückhaltesystem einbauen möchten.

Verstauen Sie die Kopfstütze an einem sicheren Ort.

Stellen Sie sicher, dass Sie die Kopfstütze einbauen, sobald das Kinderrückhaltesystem entfernt wird (siehe "Kopfstützen" weiter vorn in diesem Kapitel).



Vorwärts gerichtet: Schritt 4 und 5

4. Stellen Sie das Rückhaltesystem auf den Sitz (4).
5. Schieben Sie die Gurtzunge durch die Führung des Kinderrückhaltesystems und stecken Sie sie dann in das Gurtschloss (5), bis sie hörbar einrastet.

Um zu vermeiden, dass der Gurt zu locker sitzt, muss er mit den Befestigungsvorrichtungen, die sich am Kinderrückhaltesystem befinden, in der richtigen Lage fixiert werden.

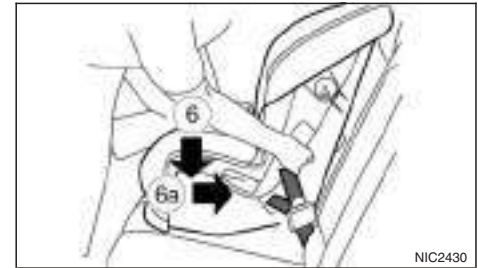

Schritt 6

6. Straffen Sie den Sicherheitsgurt. Drücken Sie mit Ihrem Knie fest nach unten (6) und hinten (6a) in die Mitte des Rückhaltesystems, um das Polster und die Lehne des Fahrzeugsitzes zusammenzudrücken, während Sie den Gurt nach oben ziehen.



Schritt 7

7. Prüfen Sie das Kinderrückhaltesystem, bevor Sie ein Kind hineinsetzen (7). Rütteln Sie kräftig am

Kinderrückhaltesystem und ziehen Sie es nach vorn, um sicherzugehen, dass es gut befestigt ist.

8. Vergewissern Sie sich vor jedem Gebrauch, dass das Kinderrückhaltesystem gut befestigt ist. Wenn sich das Kinderrückhaltesystem gelockert hat, wiederholen Sie die Schritte 1 bis 7.

Rückwärts gerichtete Kinderrückhaltesysteme:

Beachten Sie die Angaben des Kinderrückhaltesystemherstellers zur korrekten Verwendung Ihres Kinderrückhaltesystems. Befolgen Sie diese Schritte zur Befestigung eines vorwärts gerichteten Kinderrückhaltesystems auf dem Beifahrersitz mit Dreipunkt-Sicherheitsgurt ohne automatischen Sperrmodus:

Wenn Sie ein rückwärts gerichtetes Kinderrückhaltesystem auf dem Beifahrersitz befestigen müssen, gehen Sie folgendermaßen vor:

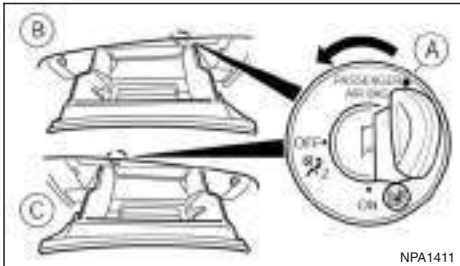

- (A) Airbagschalter
- (B) Linkslenkermodelle

(C) Rechtslenkermodelle

Der Beifahrerairbag kann mit dem Beifahrerairbagschalter (A) deaktiviert werden, der sich im Handschuhfach befindet.



1. Schalten Sie den Beifahrerairbag aus, indem Sie den Notfallschlüssel/mechanischen Schlüssel in den Beifahrerairbagschalter (A) einführen, siehe "Mechanischer Schlüssel" in Kapitel "3. Kontrolle und Einstellungen vor Antritt der Fahrt" und "Statusleuchte für Beifahrerairbag (falls vorhanden)" weiter hinten in diesem Kapitel. Drehen Sie den Zündschalter in die Stellung **ON** und vergewissern Sie sich, dass die Statusleuchte für den Beifahrerairbag auf der Mittelkonsole aufleuchtet.



Schritte 2 und 3

2. Schieben Sie den Sitz so weit wie möglich nach hinten (2).
3. Stellen Sie die Kopfstütze so weit wie möglich nach oben (3). Wenn sie die Befestigung des Kinderrückhaltesystems behindert, entfernen Sie sie. Verstauen Sie die Kopfstütze in diesem Fall sicher, sodass sie bei starkem Abbremsen oder einem Unfall nicht durch das Fahrzeug geschleudert wird.
4. Stellen Sie das Kinderrückhaltesystem auf den Beifahrersitz.

Befolgen Sie immer die Angaben des Herstellers des Kindersitzes zu Befestigung und Gebrauch.

ZUSÄTZLICHES RÜCKHALTESYSTEM (SRS) (falls vorhanden)



VORSICHTSMASSNAHMEN FÜR DAS ZUSÄTZLICHE RÜCKHALTESYSTEM (SRS)

Dieser Abschnitt zum zusätzlichen Rückhaltesystem (SRS) enthält wichtige Informationen über die zusätzlichen Frontairbags für Fahrer und Beifahrer, den zusätzlichen Knieairbag für den Fahrer (falls vorhanden), die zusätzlichen Seitenairbags (falls vorhanden), die zusätzlichen seitlichen Kopfairbags (falls vorhanden) und die Gurtstraffer (falls vorhanden).

Zusätzliches Frontairbagsystem

Dieses System kann die auf Gesicht und Brust von Fahrer bzw. Beifahrer wirkende Aufprallkraft bei bestimmten Frontalaufprallsituationen abdämpfen. Der zusätzliche Frontairbag wird bei einem Aufprall von vorn gezündet.

Zusätzliches Knieairbagsystem für Fahrer (falls vorhanden)

Dieses System kann in bestimmten Frontalaufprallsituationen die auf das Knie des Fahrers wirkende Aufprallkraft abdämpfen. Der zusätzliche Fahrer-Knieairbag wird bei einem Aufprall von vorn gezündet.

Zusätzliches Seitenairbagsystem (falls vorhanden)

Dieses System kann die auf Brust- und Beckenbereich von Fahrer und Beifahrer wirkende Aufprallkraft bei bestimmten Seitenaufprallsituationen ab-

dämpfen. Es wird jeweils der zusätzliche Seitenairbag, der sich auf der vom Aufprall betroffenen Seite befindet, gezündet.

Zusätzliches seitliches Kopfairbagsystem (falls vorhanden)

Dieses System kann die Aufprallkraft abdämpfen, der die Köpfe von Fahrer, Beifahrer und Personen auf den hinteren äußeren Sitzen (falls vorhanden) bei bestimmten Seitenaufprallsituationen ausgesetzt sind. Es wird jeweils der zusätzliche seitliche Kopfairbag, der sich auf der vom Aufprall betroffenen Seite befindet, gezündet.

Das SRS dient der **Ergänzung** des Aufprallschutzes durch Sicherheitsgurte für Fahrer und Fahrgäste und **ist nicht** dafür ausgelegt, diese zu **ersetzen**. Das SRS kann Leben retten und die Schwere eventueller Verletzungen verringern. Ein sich entfaltender Airbag kann jedoch auch Hautabschürfungen und andere Verletzungen verursachen. Airbags bieten keinen Schutz für den Unterkörper. Die Sicherheitsgurte sollten immer korrekt angelegt werden und die Insassen sollten immer in angemessenem Abstand zu Lenkrad, Instrumententafel und Türverkleidungen sitzen. (Siehe "Sicherheitsgurte" weiter vorn in diesem Kapitel.) Die Airbags entfalten sich sehr schnell, um die Insassen zu schützen. Die Kraft der sich entfaltenden Airbags kann das Verletzungsrisiko erhöhen, wenn die Insassen zu dicht an den Airbagmodulen sitzen oder an diese angelehnt sind, während diese gezündet werden. Die Airbags fallen nach der Entfaltung schnell wieder in sich zusammen.

5. Schieben Sie die Gurtzunge durch die Führung des Kinderrückhaltesystems und stecken Sie sie dann in das Gurtschloss, bis sie hörbar einrastet. Um zu vermeiden, dass der Beckengurt zu locker sitzt, fixieren Sie den Schultergurt mit einem Halteclip (A) in der richtigen Stellung. Verwenden Sie den am Kinderrückhaltesystem angebrachten Halteclip oder einen Clip von gleicher Größe und Stärke.

Beachten Sie hierbei die Angaben des Rückhaltesystemherstellers zum Gurtverlauf.

6. Testen Sie das Kinderrückhaltesystem, bevor Sie das Kind hineinsetzen. Rütteln Sie kräftig am Kinderrückhaltesystem und ziehen Sie es nach vorn, um sicherzugehen, dass es gut befestigt ist.

Das SRS funktioniert nur, wenn sich die Zündung in der Stellung ON befindet.

Die SRS-Airbagwarnleuchte schaltet sich etwa 7 Sekunden lang ein, nachdem die Zündung in die Stellung ON gebracht wurde und erlischt dann. Dies zeigt an, dass das SRS betriebsbereit ist. (Siehe "Warnleuchten, Anzeigeleuchten und akustische Hinweissignale" in Kapitel "2. Instrumente und Bedienelemente".)



ACHTUNG

- Die zusätzlichen Frontairbags werden bei einem Seiten- oder Heckaufprall, einem Überschlag oder einem weniger heftigen Frontalaufprall normalerweise nicht gezündet. Legen Sie immer Ihren Sicherheitsgurt an, um das Risiko und die Schwere von Verletzungen bei unterschiedlichen Unfällen zu verringern.

- Die Schutzwirkung der Sicherheitsgurte und der zusätzlichen Frontairbags ist am größten, wenn Sie mit dem Rücken gegen die Sitzlehne aufrecht im Sitz sitzen. Die Frontairbags entfalten sich mit großer Wucht. Wenn Sie oder Ihre Mitfahrer ohne angelegten Gurt, vornübergebeugt, zur Seite gedreht oder auf andere Weise von der empfohlenen Sitzposition abweichend in Ihrem Sitz sitzen, besteht bei einem Unfall ein weitaus größeres Risiko von

schweren oder sogar tödlichen Verletzungen. Ferner können Sie und Ihre Mitfahrer auch vom zusätzlichen Frontairbag selbst schwer oder sogar tödlich verletzt werden, wenn Sie im Moment des Zündens an diesen angelehnt sind. Sitzen Sie immer mit dem Rücken gegen die Sitzlehne und so weit wie möglich von Lenkrad und Instrumententafel entfernt. Benutzen Sie immer die Sicherheitsgurte.

- Halten Sie Ihre Hände außerhalb des Lenkrads. Wenn Sie das Lenkrad innen anfassen, erhöht sich das Verletzungsrisiko, wenn sich der zusätzliche Frontairbag entfaltet.

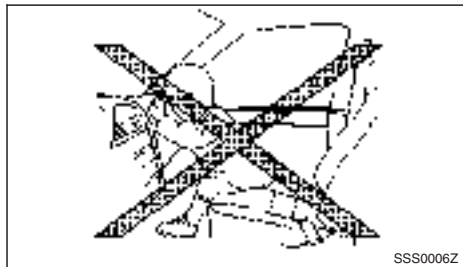
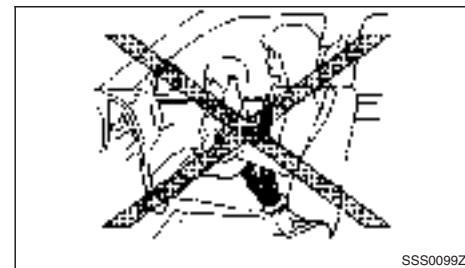
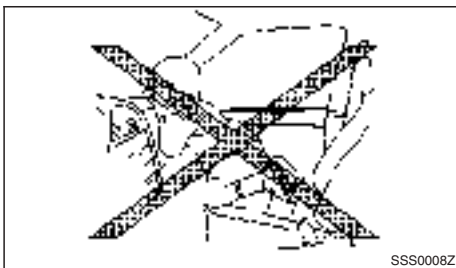
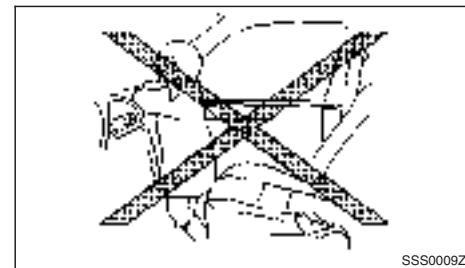
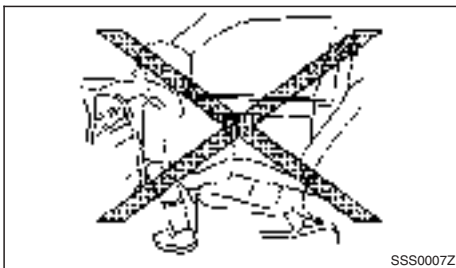

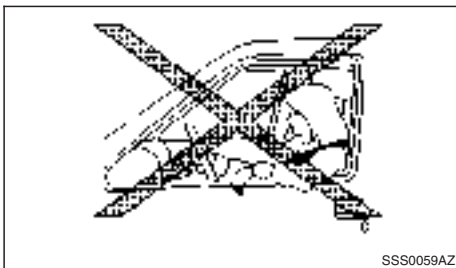

ACHTUNG

- Lassen Sie Kinder nie ungesichert mitfahren und achten Sie darauf, dass sie keine Hände oder andere Körperteile aus dem Fenster halten. Lassen Sie keine Kinder auf dem Schoß oder Arm mitfahren. Einige Beispiele für gefährliche Sitzpositionen sind auf den Abbildungen dargestellt.
- Wenn Kinder nicht korrekt angeschnallt sind, können sie durch sich entfaltende Airbags schwer oder sogar tödlich verletzt werden.
- Befestigen Sie nie ein rückwärts gerichtetes Kinderrückhaltesystem auf dem Beifahrersitz. Ein sich entfaltender zusätzlicher Frontairbag könnte das Kind schwer oder sogar tödlich verletzen. (Siehe "Kinderrückhaltesysteme" weiter vorn in diesem Kapitel.)

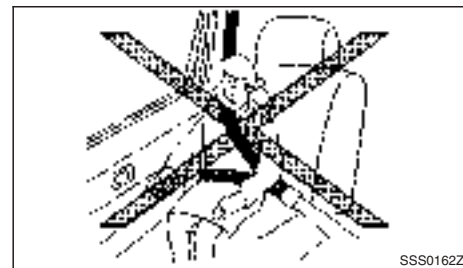

ACHTUNG

- Die zusätzlichen Seitenairbags (falls vorhanden) und die zusätzlichen seitlichen Kopfairbags (falls vorhanden) entfalten sich bei einem Frontalaufprall, Heckaufprall, Überschlag oder weniger heftigem Seitenaufprall normalerweise nicht. Legen Sie die Sicher-

heitsgurte immer an, um das Risiko und die Schwere von Verletzungen bei Unfällen zu verringern.

- Die Schutzwirkung der Sicherheitsgurte und der zusätzlichen Seiten- und Kopfairbags ist am größten, wenn Sie zurückgelehnt und aufrecht im Sitz sitzen. Die zusätzlichen Seitenairbags und seitlichen Kopfairbags entfalten sich mit großer Wucht. Wenn Sie oder Ihre Mitfahrer ohne angelegten Gurt, vornübergebeugt, zur Seite gedreht oder auf andere Weise von der empfohlenen Sitzposition abweichend in Ihrem Sitz sitzen, besteht bei einem Unfall ein weitaus größeres Risiko von schweren oder sogar tödlichen Verletzungen.
- Lassen Sie nicht zu, dass die Fahrzeuginsassen Hände, Beine oder Gesicht in die Nähe der zusätzlichen Seitenairbags und seitlichen Kopfairbags an den Seiten der Vordersitze und den seitlichen Dachschienen legen. Achten Sie darauf, dass Personen auf den Vordersitzen und den äußeren Rücksitzen die Hände nicht aus dem Fenster halten oder sich gegen die Türen lehnen. Einige Beispiele für gefährliche Sitzpositionen sind auf den Abbildungen dargestellt.
- Halten Sie sich nicht an den Sitzlehnen der Vordersitze fest, wenn Sie auf den Rücksitzen sitzen. Ansonsten könnten Sie schwer verletzt werden, wenn sich die zusätzlichen Seiten- oder seitlichen Kopfairbags entfalten. Achten Sie besonders auf Kinder, die immer korrekt gesichert sein sollten.

- Verwenden Sie keine Sitzbezüge für die vorderen Sitzlehnen. Sie könnten die Entfaltung der zusätzlichen Seitenairbags behindern.
- Befestigen Sie am Schlüssel keine schweren, harten oder scharfkantigen Gegenstände. Dies kann Verletzungen verursachen, wenn der zusätzliche Knieairbag gezündet wird.

Gurtstraffersystem (falls vorhanden)

Bei bestimmten Kollisionen kann es passieren, dass das Gurtstraffersystem gleichzeitig mit dem zusätzlichen Airbagsystem aktiviert wird. Zusammen mit dem vorderen Gurtaufroller und der vorderen Sitzgurtverankerung strafft es den Sicherheitsgurt und schützt so den Fahrer bzw. Beifahrer, sobald das Fahrzeug an einer bestimmten Art von Kollision beteiligt ist. (Siehe "Sicherheitsgurte" weiter vorn in diesem Kapitel.)

Airbagwarnaufkleber



- ① SRS-Airbagwarnaufkleber: Der Warnaufkleber befindet sich auf der Oberfläche der Sonnenblende des Beifahrers.
- ② SRS-Airbagwarnaufkleber: Der Warnaufkleber befindet sich an der Außenseite der Instrumententafel (Beifahrerseite).
- ③ SRS-Seitenairbagwarnaufkleber: Der Warnaufkleber befindet sich seitlich auf der B-Säule der Beifahrerseite. Außerdem sind Schilder in die vorderen Sitzbezüge eingenäht.

SRS-Frontaufprall-Beifahrerairbag:

Der Warnaufkleber ① befindet sich auf der Sonnenblende.

„Installieren Sie niemals ein entgegen der Fahrtrichtung angeordnetes Kinderrückhaltesystem auf einem Sitz mit aktiviertem Frontairbag. Es könnte zum Tod oder schweren Verletzungen des Kindes führen.“

Der sicherste Platz für Kinder bis einschließlich 12 Jahre ist der Rücksitz. Verwenden Sie immer einen Sicherheitsgurt und Kinderrückhaltesysteme. Um höchstmögliche Sicherheit bei allen Arten von Kollisionen zu gewährleisten, müssen Sie stets Ihren Sicherheitsgurt anlegen. Setzen oder lehnen Sie sich nicht unnötig nahe an den Airbag. Platzieren Sie keine Gegenstände auf dem Airbag oder zwischen sich und dem Airbag. Falls die Airbag-Warnleuchte eingeschaltet bleibt, oder blinkt, wenn die Zündung in die Stellung ON gebracht wird, wenden Sie sich an einen zugelassenen Händler oder eine qualifizierte Werkstatt. Airbags dürfen ausschließlich von einem zugelassenen Händler oder einer qualifizierten Werkstatt ausgebaut oder entsorgt werden.

Lesen Sie unbedingt die Beschreibung zum "AIRBAG-ETIKETT" am Ende dieser Anleitung.

Befestigen Sie rückwärts gerichtete Kinderrückhaltesysteme in Fahrzeugen mit Frontairbag für die Beifahrerseite ausschließlich auf den Rücksitzen.

Beachten Sie beim Befestigen eines Kinderrückhaltesystems in Ihrem Fahrzeug immer die Anweisungen des Herstellers des Kinderrückhaltesystems. Weitere Informationen finden Sie unter "Kinderrückhaltesysteme" weiter vorn in diesem Kapitel.

SRS-Airbagwarnleuchte



Die SRS-Airbagwarnleuchte  auf der Instrumententafel überwacht die Stromkreise der Airbagsysteme und der Gurtstraffersysteme (falls vorhanden) sowie alle zugehörigen Verkabelungen.

Die SRS-Airbagwarnleuchte leuchtet für etwa 7 Sekunden, wenn der Zündschlüssel in die Stellung ON gedreht wird. Danach erlischt sie wieder. Dies zeigt an, dass die SRS-Airbagsysteme betriebsbereit sind.

Lassen Sie die Airbag-Systeme und/oder Gurtstraffersysteme vom nächstgelegenen zugelassenen Händler oder einer qualifizierten Werkstatt warten, wenn eine der folgenden Bedingungen auftritt:

- Die SRS-Airbagwarnleuchte leuchtet mindestens 7 Sekunden auf.
- Die SRS-Airbagwarnleuchte blinkt intermittierend.
- Die SRS-Airbagwarnleuchte schaltet sich überhaupt nicht ein.

Unter diesen Umständen funktionieren die Airbag- und/oder Gurtstraffersysteme möglicherweise nicht einwandfrei. Sie müssen geprüft und repariert werden. Wenden Sie sich unverzüglich an einen zugelassenen Händler oder eine qualifizierte Werkstatt.

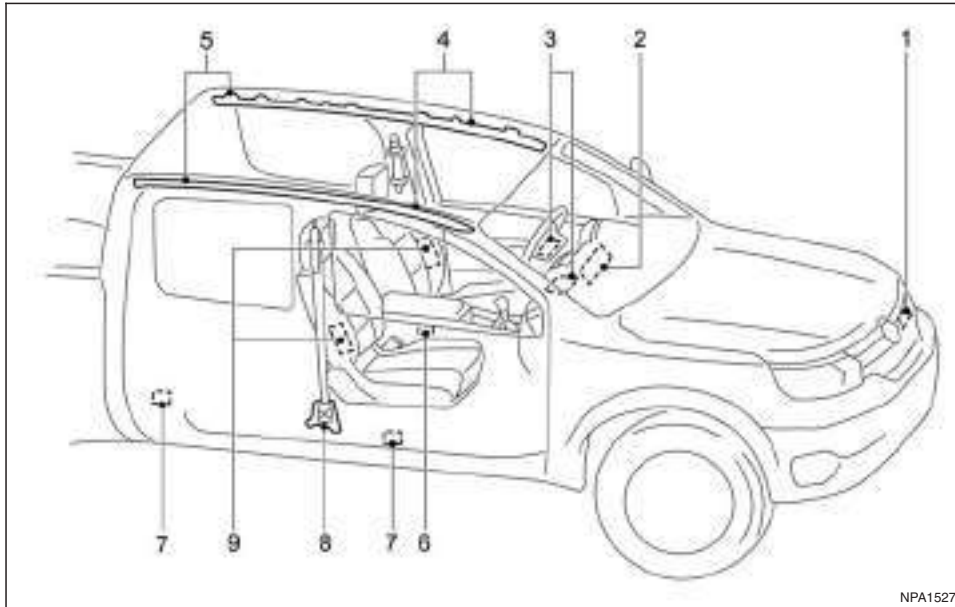

ZUSÄTZLICHE AIRBAGSYSTEME

1. Knautschzonnensensor
2. Zusätzliches Knieairbagmodul auf Fahrerseite (falls vorhanden)
3. Zusätzliche Frontairbagmodule
4. Generatoren der zusätzlichen seitlichen Kopfairbags (falls vorhanden)

5. Zusätzliche seitliche Kopfairbagmodule (falls vorhanden)
6. Airbagsteuerggerät (ACU)
7. Satellitensensor (falls vorhanden)
8. Aufrollvorrichtung des Gurtstraffers (falls vorhanden)

9. Zusätzliche Seitenairbagmodule (falls vorhanden)



ACHTUNG

- Platzieren Sie keine Gegenstände auf der Polsterplatte des Lenkrads, auf der Instrumententafel, unter der Lenksäule und in der Nähe der Vordertürverkleidungen oder der Vordersitze. Zwischen einem Insassen und dem Lenkrad bzw. der Instrumententafel und in der Nähe der Vordertürverkleidung und der Vordertür dürfen sich keine Gegenstände befinden. Solche Gegenstände können sich in gefährliche Geschosse verwandeln und Verletzungen verursachen, wenn ein zusätzlicher Airbag gezündet wird.
- Direkt nach dem Zünden sind einige Teile der zusätzlichen Airbagsysteme heiß. Berühren Sie diese nicht, da Sie sich dadurch schwere Verbrennungen zuziehen könnten.
- An den Bauteilen und der Verkabelung des zusätzlichen Airbagsystems sollten keine unerlaubten Veränderungen vorgenommen werden. Ansonsten könnten die zusätzlichen Airbags versehentlich gezündet oder die zusätzlichen Airbagsysteme beschädigt werden.
- Nehmen Sie keine unerlaubten Veränderungen an der Elektrik, der Radaufhängung, dem Vorderbau oder den Seitenblechen Ihres Fahrzeugs vor. Dadurch könnte die Funktionsfähigkeit der zusätzlichen Airbagsysteme beeinträchtigt werden.

- **Unerlaubte Änderungen der zusätzlichen Airbagsysteme könnten zu schweren Verletzungen führen. Unerlaubte Änderungen umfassen unter anderem Veränderungen am Lenkrad und der Instrumententafel durch das Anbringen von Gegenständen an der Polsterplatte des Lenkrads oder der Instrumententafel oder durch den Einbau von Verkleidungselementen rund um die zusätzlichen Airbagsysteme.**
- **Arbeiten an zusätzlichen Airbagsystemen oder in deren Umgebung sollten ausschließlich von einem zugelassenen Händler oder einer qualifizierten Werkstatt durchgeführt werden. Die SRS-Verkabelung darf nicht verändert oder abgetrennt werden. An den zusätzlichen Airbagsystemen dürfen keine unerlaubten elektrischen Prüf- und Messgeräte verwendet werden.**
- **Die SRS-Kabelstrangsteckverbinder sind zur einfacheren Identifizierung gelb.**
- **Rückwärts gerichtete Kinderrückhaltesysteme dürfen nur auf dem Beifahrersitz befestigt werden, wenn zuvor der Beifahrerairbag mit dem Beifahrerairbagschalter deaktiviert wurde. Bei einem Frontalaufprall entfalten sich die zusätzlichen Frontairbags mit großer Wucht. Ein sich entfaltender zusätzlicher Frontairbag könnte das Kind schwer oder sogar tödlich verletzen.**

Wenn der Airbag gezündet wird, kann ein sehr lautes Geräusch zu hören sein und Rauch austreten.

Dieser Rauch ist nicht schädlich und kein Anzeichen für einen Brand. Dennoch sollte er möglichst nicht eingeatmet werden, da er Reizungen und Atembeschwerden auslösen könnte. Personen mit chronischen Atembeschwerden sollten sofort frische Luft erhalten.

Zusätzliches Frontairbagsystem

Der zusätzliche Fahrerairbag ist in der Mitte des Lenkrads untergebracht. Der zusätzliche Beifahrerairbag ist in die Instrumententafel oberhalb des Handschuhfachs eingebaut.

Das zusätzliche Frontairbagsystem ist so konzipiert, dass die Airbags bei einem heftigeren Frontalaufprall gezündet werden. Sie können jedoch auch bei anderen Aufprallsituationen gezündet werden, wenn die wirkenden Kräfte mit denen eines heftigeren Frontalaufpralls vergleichbar sind. Bei bestimmten Frontalaufprallsituationen kann es sein, dass sie nicht gezündet werden. Ein Fahrzeugschaden (oder ein nicht vorhandener Schaden) ist nicht immer ein Anzeichen für die Funktionsfähigkeit der zusätzlichen Frontairbags.



ACHTUNG

Rückwärts gerichtete Kinderrückhaltesysteme dürfen nur auf dem Beifahrersitz befestigt werden, wenn zuvor der Beifahrerairbag mit dem Beifahrerairbagschalter (falls vorhanden) deaktiviert wurde. Siehe "Schalter für Beifahrerairbag (falls vorhanden)" weiter hinten in diesem Kapitel. Bei einem Frontalaufprall entfalten sich die

zusätzlichen Frontairbags mit großer Wucht. Ein sich entfaltender zusätzlicher Frontairbag könnte das Kind schwer oder sogar tödlich verletzen.

Statusleuchte für Beifahrerairbag (falls vorhanden):





ACHTUNG



- **Da Ihr Fahrzeug mit einem Beifahrerairbag ausgestattet ist, dürfen rückwärts gerichtete Kinderrückhaltesysteme nicht auf dem Bei-**

fahrersitz befestigt werden, wenn nicht vorher der Beifahrerairbag deaktiviert wurde.

- Befestigen Sie kein rückwärts gerichtetes Kinderrückhaltesystem auf dem Beifahrersitz, wenn das Aktivierungs-/Deaktivierungssystem (falls vorhanden) defekt ist. Bringen Sie Ihr Fahrzeug in einem solchen Fall umgehend zu einem zugelassenen Händler oder einer qualifizierten Werkstatt.



Die Statusleuchten für den Beifahrerairbag  und  befinden sich auf der Instrumententafel zwischen den mittleren Belüftungsdüsen.

Wenn die Zündung in die Stellung ON gebracht wird, leuchten die Statusleuchten für den Beifahrerairbag (ON und OFF) auf und erlöschen, oder bleiben je nach Status des Beifahrerairbags eingeschaltet.

- Wenn der Zündschalter in die Stellung ON gebracht wird und der Beifahrerairbag aktiviert ist, schalten sich die Statusleuchte OFF für den Beifahrerairbag  und die SRS-Airbagwarnleuchte  im Kombinationsinstrument ① nach ca. 7 Sekunden aus.

Die Statusleuchte ON für den Beifahrerairbag  leuchtet auf und schaltet sich dann nach einiger Zeit aus, wenn sich der Beifahrerairbagschalter in der Stellung ON befindet.

- Wenn der Zündschalter in die Stellung ON gebracht wird und der Beifahrerairbag deaktiviert ist, schalten sich die Statusleuchte ON für den

Beifahrerairbag  und die SRS-Airbagwarnleuchte  im Kombinationsinstrument ① nach ca. 7 Sekunden aus.

Die Statusleuchte OFF  für den Beifahrerairbag leuchtet auf und bleibt eingeschaltet, solange der Schalter für Beifahrerairbag sich in der Stellung OFF befindet.

Falls der Status der Beifahrerairbagleuchte von dem in den oben genannten Bedingungen abweicht, funktioniert der Beifahrerairbag eventuell nicht einwandfrei. Lassen Sie das System umgehend von einem zugelassenen Händler oder einer qualifizierten Werkstatt überprüfen und gegebenenfalls reparieren.

Schalter für Beifahrerairbag (falls vorhanden):

Der Beifahrerairbag kann mit dem Beifahrerairbagschalter ① deaktiviert werden, der sich im Handschuhfach befindet.

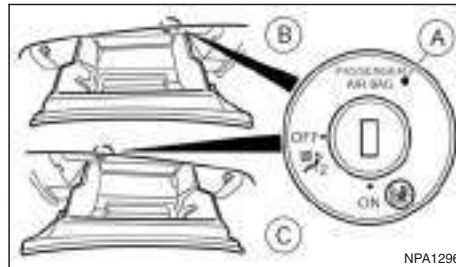

① Airbagschalter (falls vorhanden)

② Linkslenkermodelle

© Rechtslenkermodelle

Ausschalten des Beifahrerairbags:

1. Bringen Sie den Zündschalter in die Stellung **OFF**.
2. Öffnen Sie das Handschuhfach und führen Sie den Schlüssel in den Beifahrerairbagschalter ein. Für Modelle mit Funkschlüssel siehe "Schlüssel" in Kapitel "3. Kontrolle und Einstellungen vor Antritt der Fahrt" zur Verwendung des mechanischen Schlüssels.
3. Drücken und drehen Sie den Schlüssel in die Stellung <OFF>.
4. Bringen Sie den Zündschalter in die Stellung **ON**. Die Statusleuchte OFF  für den Beifahrerairbag leuchtet auf und bleibt eingeschaltet.

Einschalten des Beifahrerairbags:

1. Bringen Sie den Zündschalter in die Stellung **OFF**.
2. Öffnen Sie das Handschuhfach und führen Sie den Schlüssel in den Beifahrerairbagschalter ein.
3. Drücken und drehen Sie den Schlüssel in die Stellung <ON>.
4. Bringen Sie den Zündschalter in die Stellung **ON**. Die Statusleuchte EIN  für den Beifahrerairbag leuchtet auf und schaltet sich nach einiger Zeit aus.

Zusätzliches Knieairbagsystem für Fahrer (falls vorhanden)

Der zusätzliche Knieairbag für den Fahrer ist unter der Lenksäule untergebracht.

Das zusätzliche Knieairbagsystem für den Fahrer ist so konzipiert, dass die Airbags bei einem heftigeren Frontalaufprall gezündet werden. Sie können jedoch auch bei anderen Aufprallsituationen gezündet werden, wenn die wirkenden Kräfte mit denen eines heftigeren Aufpralls vergleichbar sind. Bei bestimmten Aufprallsituationen kann es sein, dass nicht gezündet wird.

Ein Fahrzeugschaden (oder ein nicht vorhandener Schaden) ist nicht immer ein Anzeichen für die Funktionsfähigkeit des zusätzlichen Knieairbag für den Fahrer.

Zusätzliches Seitenairbagsystem (falls vorhanden)



Die zusätzlichen Seitenairbags befinden sich in der Lehnenaußenseite der Vordersitze.

Das zusätzliche Seitenairbagsystem ist so konzipiert, dass die Airbags bei einem heftigeren Seitenaufprall gezündet werden. Sie können jedoch auch bei anderen Aufprallsituationen gezündet werden, wenn die wirkenden Kräfte mit denen eines heftigeren Seitenaufpralls vergleichbar sind. Sie könnten bei bestimmten Seitenkollisionen nicht ausgelöst werden. Ein Fahrzeugschaden (oder ein nicht vorhandener Schaden) ist nicht immer ein Anzeichen für die Funktionsfähigkeit der zusätzlichen Seitenairbags.

Zusätzliches seitliches Kopfairbagsystem (falls vorhanden)

Die seitlichen Kopfairbags befinden sich in den Dachlängsträgern.

Das zusätzliche seitliche Kopfairbagsystem ist so konzipiert, dass die Airbags bei einem heftigeren Seitenaufprall gezündet werden. Sie können jedoch auch bei anderen Aufprallsituationen gezündet werden, wenn die wirkenden Kräfte mit denen eines heftigeren Seitenaufpralls vergleichbar sind. Sie könnten bei bestimmten Seitenkollisionen nicht ausgelöst werden. Ein Fahrzeugschaden (oder ein nicht vorhandener Schaden) ist nicht immer ein Anzeichen für die Funktionsfähigkeit der zusätzlichen seitlichen Kopfairbags.

GURTSTRAFFERSYSTEM (falls vorhanden)



ACHTUNG

- Wenn ein Gurtstraffer einmal gezündet wurde, kann er nicht wiederverwendet werden. Er muss gemeinsam mit den Aufrollvorrichtungen und den Gurtschlössern ausgetauscht werden.
- Wenn das Fahrzeug an einer Kollision beteiligt war, der Gurtstraffer aber nicht ausgelöst wurde, lassen Sie das Gurtstraffersystem unbedingt von einem zugelassenen Händler oder einer qualifizierten Werkstatt überprüfen und gegebenenfalls austauschen.
- An den Bauteilen oder der Verkabelung des Gurtstraffersystems dürfen keine unerlaubten Veränderungen vorgenommen werden. Ansonsten kann der Gurtstraffer unbeabsichtigt gezündet oder das Gurtstraffersystem beschädigt werden.
- Arbeiten am Gurtstraffersystem und in dessen Umgebung sollten von einem zugelassenen Händler oder einer qualifizierten Werkstatt durchgeführt werden. Die SRS-Verkabelung darf nicht verändert oder abgetrennt werden. Nicht zugelassene elektrische Prüf- und Messgeräte dürfen am Gurtstraffersystem nicht verwendet werden.

- Wenn Sie das Gurtstraffersystem entsorgen oder Ihr Fahrzeug verschrotten müssen, wenden Sie sich an einen zugelassenen Händler oder eine qualifizierte Werkstatt. Die Verfahren zur korrekten Entsorgung der Gurtstraffer sind in der entsprechenden Wartungsanleitung beschrieben. Bei unsachgemäßer Entsorgung besteht Verletzungsgefahr.

Der Gurtstraffer ist in dasselbe Gehäuse wie der vordere Gurtaufroller und Gurtanker eingebaut. Diese Sicherheitsgurte werden wie herkömmliche Sicherheitsgurte verwendet.

Wenn der Gurtstraffer gezündet wird, kann ein lautes Geräusch zu hören sein und anschließend Rauch austreten. Dieser Rauch ist nicht schädlich und kein Anzeichen für einen Brand. Dennoch sollte er möglichst nicht eingeatmet werden, da er Reizungen und Atembeschwerden auslösen könnte. Personen mit chronischen Atembeschwerden sollten sofort frische Luft erhalten.

VERFAHREN FÜR REPARATUR UND AUSTAUSCH



ACHTUNG

- Wenn die zusätzlichen Frontairbags einmal gezündet wurden, sind diese nicht mehr funktionsfähig und müssen ausgetauscht werden. Die Airbagmodule müssen von einem zugelassenen Händler oder einer qualifizierten Werkstatt ausgetauscht werden. Die gezündeten Airbagmodule können nicht repariert werden.

- Die Airbagsysteme sollten von einem zugelassenen Händler oder einer qualifizierten Werkstatt geprüft werden, wenn das Fahrzeug Beschädigungen aufweist.
- Wenn Sie das SRS entsorgen oder Ihr Fahrzeug verschrotten müssen, wenden Sie sich an einen zugelassenen Händler oder eine qualifizierte Werkstatt. Die Verfahren zur korrekten Entsorgung sind in der entsprechenden Wartungsanleitung beschrieben. Bei unsachgemäßer Entsorgung besteht Verletzungsgefahr.

Die zusätzlichen Frontairbags und Gurtstraffer (falls vorhanden) sind nur für den einmaligen Gebrauch ausgelegt. Als Erinnerung bleibt die SRS-Airbagwarnleuchte eingeschaltet, nachdem ein Airbag gezündet wurde, es sei denn, sie ist beschädigt. Das SRS sollte nur von einem zugelassenen Händler oder einer qualifizierten Werkstatt repariert und ausgetauscht werden.

Wenn das Fahrzeug gewartet werden muss, sollte die Person, die die Wartung durchführt, auf die Airbagsysteme, die Gurtstraffer und damit in Zusammenhang stehende Bauteile hingewiesen werden. Die Zündung sollte sich immer in der Stellung LOCK befinden, wenn unter der Motorhaube oder im Fahrzeuginneren gearbeitet wird.

2 Instrumente und Bedienelemente

Messinstrumente und Anzeigen.....	2-2	Schalter für Frontscheibenwischer und -waschanlage	2-36
Tachometer und Kraftstoffanzeige.....	2-2	Schalter für Heckscheibenheizung (falls vorhanden)	2-37
Drehzahlmesser und Kühflüssigkeitstemperaturanzeige.....	2-3	Scheinwerferwaschanlage (falls vorhanden)	2-38
Helligkeitsregler für die Instrumententafel.....	2-4	Schalter für Scheinwerferwaschanlage (falls vorhanden)	2-38
Warnleuchten, Anzeigeleuchten und akustische Hinweissignale.....	2-5	Hupe	2-39
Überprüfen der Leuchten.....	2-6	Fenster	2-39
Warnleuchten	2-6	Mechanische Fenster (falls vorhanden)	2-39
Anzeigeleuchten	2-13	Elektrische Fensterheber (falls vorhanden)	2-39
Akustische Hinweissignale.....	2-15	Steckdosen	2-41
Fahrzeuginformationsanzeige	2-16	Stauraum.....	2-42
Verwendung der Fahrzeuginformationsanzeige ...	2-16	Handschuhfach	2-42
Einstellungen	2-17	Konsolenfach.....	2-43
Fahrtcomputer.....	2-23	Sonnenbrillenhalter	2-43
Betriebsanzeigen	2-26	Konsolenseitenfächer	2-43
Ölkontrollsystem (falls vorhanden für Modelle mit Dieselmotor)	2-31	Becherhalter (falls vorhanden).....	2-43
Uhr und Außentemperatur (falls vorhanden)	2-32	Dachreling (falls vorhanden).....	2-44
Schalter für Scheinwerfer und Richtungsblinker	2-33	Kartenhalter (falls vorhanden).....	2-44
Scheinwerferschalter	2-33	Sonnenblenden.....	2-45
Steuerung für Scheinwerfereinstellung (falls vorhanden)	2-34	Schiebedach (falls vorhanden)	2-45
Batteriesparsystem (falls vorhanden).....	2-34	Automatisches Schiebedach.....	2-45
Schalter für Richtungsblinker	2-34	Innenleuchten	2-46
Nebelleuchtenschalter (falls vorhanden)	2-35	Innenleuchtenschalter (falls vorhanden).....	2-46
Nebelscheinwerfer (falls vorhanden)	2-35	Konsolenleuchte (falls vorhanden)	2-47
Nebelschlussleuchte (falls vorhanden).....	2-35	Leseleuchten	2-47
Schalter für Scheibenwischer und -waschanlage.....	2-36	Leseleuchtenschalter (falls vorhanden).....	2-47
		Innenraumleuchte (falls vorhanden)	2-48
		Hintere Leseleuchte (falls vorhanden).....	2-48

Schminkspiegelleuchten (falls vorhanden)	2-49
Batteriesparsystem	2-49

MESSINSTRUMENTE UND ANZEIGEN

HINWEIS

Für eine Übersicht siehe "Messinstrumente und Anzeigen" in Kapitel "0. Illustrierte Inhaltsangabe" und siehe "Instrumententafel" in Kapitel "0. Illustrierte Inhaltsangabe".

Die Anzeigenadeln schlagen möglicherweise leicht aus, nachdem der Zündschalter in die Stellung OFF gebracht wurde. Hierbei handelt es sich um keine Störung.

TACHOMETER UND KRAFTSTOFFANZEIGE

Tachometer

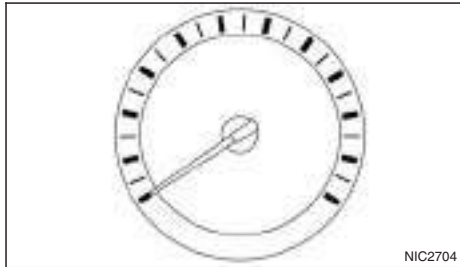

Der Tachometer zeigt die Fahrgeschwindigkeit an.

Kraftstoffanzeige

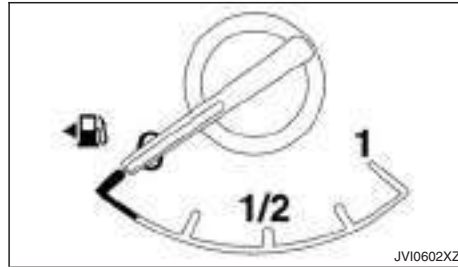

Die Kraftstoffanzeige zeigt den ungefähren Kraftstoffstand im Tank an, wenn sich der Zündschlüssel in der Stellung ON befindet.

Die Anzeige kann beim Bremsen, Kurvenfahren, Beschleunigen, Aufwärts- oder Abwärtsfahren oder durch Kraftstoffbewegungen im Tank geringfügig ausschlagen.

Die Warnung niedriger Kraftstoffstand erscheint auf der Fahrzeuginformationsanzeige, wenn der Pegel im Kraftstofftank niedrig wird. Füllen Sie den Tank möglichst auf, bevor die Anzeige auf einen leeren Tank (0) hinweist.

Der Pfeil  zeigt an, dass sich die Tankklappe auf der linken Fahrzeugseite befindet.

VORSICHT

Füllen Sie den Tank nach, bevor die Anzeige einen leeren Tank (0) anzeigt.

Es befindet sich noch eine kleine Kraftstoffreserve im Tank, wenn die Kraftstoffanzeige einen leeren Tank (0) anzeigt.

Kilometerzähler

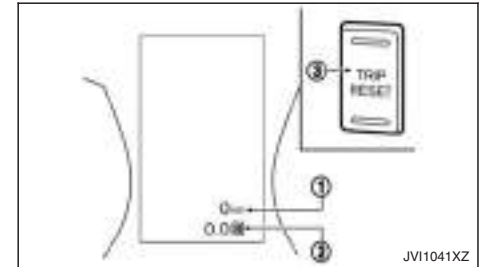

Linkslenker

Reichweite bis zum Leerstand des Tanks (km oder Meilen):

Der Modus Reichweite bis zum Leerstand des Tanks  zeigt die geschätzte Fahrstrecke an, die noch zurückgelegt werden kann, bevor aufgetankt wer-

den muss. Die verbleibende Fahrstrecke bis zum Leerstand des Tanks wird entsprechend der im Tank vorhandenen Kraftstoffmenge und des aktuellen Kraftstoffverbrauchs laufend berechnet.

Die Anzeige wird alle 30 Sekunden aktualisiert.

Der Modus Reichweite enthält eine Warnfunktion für niedrigen Kraftstoffstand. Wenn der Kraftstoffstand niedrig ist, wird der Warnhinweis auf der Anzeige angezeigt.

Wenn der Kraftstoffstand noch weiter sinkt, wechselt die Anzeige für die Reichweite bis zum Leerstand des Tanks zu "— — —".

- Wenn die hinzugefügte Kraftstoffmenge gering ist, wird möglicherweise die Reichweite bis zum Leerstand des Tanks, die angezeigt wird, kurz bevor die Zündung in die Stellung OFF gebracht wird, weiterhin angezeigt.
- Beim Bergauffahren bzw. bei Kurvenfahrten verändert sich der Kraftstoffstand im Tank scheinbar, wodurch sich auch die Anzeige ändern kann.

Kilometerzähler/Zweifachtageskilometerzähler:

Der Kilometerzähler/Zweifachtageskilometerzähler wird in der Fahrzeuginformationsanzeige angezeigt, wenn sich die Zündung in der Stellung ON befindet.

Der Kilometerzähler ① zeigt die zurückgelegten Gesamtkilometer des Fahrzeugs an.

Der Zweifachtageskilometerzähler ② zeigt die gefahrenen Kilometer einzelner Fahrten an.

Wechseln der Zweifachtageskilometerzähleranzeige:

Betätigen Sie den Schalter <TRIP RESET> ③ (auf der Instrumententafel), um die Anzeige wie folgt zu ändern:

FAHRT A → FAHRT B → KILOMETERZÄHLER → FAHRT A

Zurückstellen des Zweifachtageskilometerzählers:

Halten Sie den Schalter <TRIP RESET> ③ länger als 1 Sekunde gedrückt, um den Tageskilometerzähler auf Null zurückzustellen.

Kilometerzähler (Modelle ohne Farbdisplay)

Kilometerzähler/Zweifachtageskilometerzähler:

Der Kilometerzähler/Zweifachtageskilometerzähler wird angezeigt, wenn sich der Zündschalter in der Stellung ON befindet.

Der Kilometerzähler ① zeigt die zurückgelegten Gesamtkilometer des Fahrzeugs an.

Der Zweifachtageskilometerzähler ② zeigt die gefahrenen Kilometer einzelner Fahrten an.

Ändern der Tageskilometeranzeige:

Betätigen Sie den Rückstellschalter des Tageskilometerzählers ③, um die Anzeige wie folgt zu ändern:

FAHRT A → FAHRT B → Fahrtcomputermodus → FAHRT A

Informationen zum Fahrtcomputer finden Sie unter "Fahrtcomputer" weiter hinten in diesem Kapitel.

Zurückstellen des Tageskilometerzählers:

Halten Sie den Rückstellschalter des Tageskilometerzählers ③ etwa 1 Sekunde gedrückt, während FAHRT A oder FAHRT B angezeigt wird, um den Tageskilometerzähler auf Null zurückzustellen.

Für weitere Informationen siehe "Fahrtcomputer" weiter hinten in diesem Kapitel.

DREHZAHLMESSER UND KÜHLFLÜSSIGKEITSTEMPERATURANZEIGE



Der Drehzahlmesser zeigt die Drehzahl des Motors in Umdrehungen pro Minute (U/min) an. **Drehen Sie den Motor nicht bis in den roten Bereich (A) hoch.**

Der rote Bereich ist je nach Modell unterschiedlich.

Kühflüssigkeitstemperaturanzeige

Die Kühflüssigkeitstemperaturanzeige zeigt die Kühflüssigkeitstemperatur an.

Die Kühflüssigkeitstemperatur befindet sich im normalen Bereich, wenn die Anzeigenadel auf den abgebildeten Bereich ① zeigt.

Die Kühflüssigkeitstemperatur hängt von der Außentemperatur und den Fahrbedingungen ab.

HELLIGKEITSREGLER FÜR DIE INSTRUMENTENTAFEL

Helligkeitsregler für die Instrumententafel (Modelle mit Farbdisplay)



Linkslenker

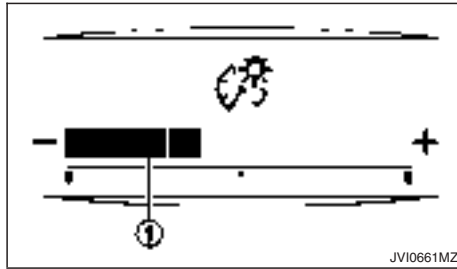

Der Helligkeitsregler für die Instrumententafel ① kann betätigt werden, wenn sich der Zündschalter in der Stellung ON befindet. Nach Betätigung des Schalters wechselt die Fahrzeuginformationsanzeige in den Helligkeitseinstellungsmodus.





































Betätigen Sie die Seite + des Schalters, um die Helligkeit der Instrumententafelbeleuchtung zu erhöhen. Der Balken ① bewegt sich zur Seite +.

Betätigen Sie die Seite - des Schalters, um die Beleuchtung zu dimmen. Der Balken ① bewegt sich zur Seite -.

Wenn die Helligkeit die höchste oder niedrigste Stufe erreicht hat, ertönt ein Signalton.



































Wenn der Schalter der Helligkeitsregelung für die Instrumententafel länger als 5 Sekunden nicht bedient wird, kehrt die Fahrzeuginformationsanzeige zur normalen Anzeige zurück.

WARNLEUCHTEN, ANZEIGELEUCHTEN UND AKUSTISCHE HINWEISSIGNALE

	ABS-Warnleuchte (ABS)*		Allradantriebswarnleuchte (Modell mit Allradantrieb)		Anzeigeleuchte für Nebelscheinwerfer*
	Warnleuchte für Automatikgetriebe (Modell mit Automatikgetriebe)		Kraftstoffstandwarnleuchte		Statusleuchte für Beifahrerairbag
	Warnleuchte für Temperatur der Automatikgetriebeflüssigkeit (Modell mit Automatikgetriebe)		Warnleuchte für niedrigen Reifendruck*		
	Warnleuchte für Parkstellung des Automatikgetriebes (Modell mit Automatikgetriebe)		Warnleuchte für niedrigen Scheibenwaschflüssigkeitsstand*		Vorglühanzeigeleuchte*
	Bremswarnleuchte		Störungswarnleuchte (rot)*		Fernlichtanzeigeleuchte
	Ladewarnleuchte		Hauptwarnleuchte*		Anzeigeleuchte für eingeschaltete Bergabfahrhilfe*
	Warnleuchte des Dieselpartikelfilters (DPF)*		Sicherheitsgurtwarnleuchte*		Störungsanzeigeleuchte (MIL)
	Türwarnleuchte		SRS-Airbagwarnleuchte*		Anzeigeleuchte für Nebelschlussleuchte*
	Warnleuchte für Elektronisches Stabilitätsprogramm (ESP)*		Warnleuchte für Wasser im Kraftstofffilter*		Sicherheitsanzeigeleuchte*
	Warnleuchte für Motoröl		Anzeigeleuchte für die Differentialsperre*		Anzeigeleuchte für Standlicht*
	Warnleuchte für Motortemperatur (blau oder rot)*		Anzeigeleuchte für Abblendlicht		Richtungsblinker des Anhängers*
	Warnleuchte für das aktive Notbremssystem*		Anzeigeleuchte für Elektronisches Stabilitätsprogramm (ESP-OFF-Anzeigeleuchte*)		Anzeigeleuchten für Richtungsblinker/Warnblinkanlage

*: falls vorhanden

ÜBERPRÜFEN DER LEUCHTEN

Ziehen Sie bei geschlossenen Türen die Feststellbremse an, legen Sie die Sicherheitsgurte an und bringen Sie den Zündschalter in Stellung ON, ohne den Motor anzulassen. Folgende Leuchten (falls vorhanden) schalten sich ein: , , , , **ATP**, , , , , , , , , , , , , , , , , , , , , , , , , , , , , , , ,

schalten Sie den Einstellschalter für Allradantriebsmodus (4WD) zurück in die Stellung 2WD, 4H oder 4LO, während sich der Schalthebel in der Stellung N (Neutral) befindet. (Siehe "Funktionen des Einstellschalters für Allradantriebsmodus" in Kapitel "5. Starten und Fahrbetrieb".)



ACHTUNG

Falls die Anzeige für Allradantriebsmodus (siehe "Allradantriebswarnleuchte (4WD) (Modell mit Allradantrieb)" weiter hinten in diesem Kapitel) ausgeschaltet ist oder wenn die ATP-Warnleuchte eingeschaltet ist, weist dies darauf hin, dass die Automatikgetriebebestellung P (Parken) nicht funktioniert. Dies kann unerwartete Fahrzeugbewegungen zur Folge haben, die zu schweren Verletzungen oder schweren Schäden führen können. Betätigen Sie stets die Feststellbremse.



Brmswarnleuchte



ACHTUNG

- Wenn der Bremsflüssigkeitsstand unter die Markierung MIN auf dem Bremsflüssigkeitsbehälter gesunken ist, sollten Sie das Fahrzeug solange nicht fahren, bis die Bremsanlage von einem zugelassenen Händler oder einer qualifizierten Werkstatt überprüft wurde.
- Lassen Sie das Fahrzeug abschleppen, auch wenn Sie es noch für sicher und fahrtauglich halten, da das Fahren unter diesen Voraussetzungen gefährlich sein könnte.

- **Das Betätigen des Bremspedals bei ausgeschaltetem Motor und/oder bei niedrigem Bremsflüssigkeitsstand könnte den Anhalte- und Pedalweg verlängern und einen höheren Kraftaufwand erforderlich machen.**

Die Bremswarnleuchte zeigt den Betrieb des Feststellbremssystems, niedrigen Bremsflüssigkeitsstand des Bremssystems und eine Funktionsstörung des Antiblockiersystems (ABS) an.

Feststellbremswarnleuchte:

Wenn der Zündschalter in die Stellung ON gedreht wird, schaltet sich die Bremswarnleuchte ein. Wenn der Motor angelassen und die Feststellbremse gelöst wird, schaltet sich die Bremswarnleuchte aus.

Wenn die Feststellbremse nicht vollständig gelöst wurde, bleibt die Bremswarnleuchte eingeschaltet. Vergewissern Sie sich vor dem Losfahren, dass die Bremswarnleuchte erlischt. (Siehe "Feststellbremse" in Kapitel "3. Kontrolle und Einstellungen vor Antritt der Fahrt".)

Warnanzeige für niedrigen Bremsflüssigkeitsstand:

Wenn sich die Bremswarnleuchte bei laufendem Motor oder beim Fahren einschaltet und die Feststellbremse gelöst ist, kann dies bedeuten, dass der Bremsflüssigkeitsstand niedrig ist.

Wenn sich die Bremswarnleuchte beim Fahren einschaltet, halten Sie das Fahrzeug so früh wie möglich sicher an. Stellen Sie den Motor ab und prüfen Sie den Bremsflüssigkeitsstand. Wenn sich der Bremsflüssigkeitsstand auf der Höhe der Markie-

rung MIN befindet, füllen Sie Bremsflüssigkeit nach. (Siehe "Bremsflüssigkeit" in Kapitel "8. Wartung durch den Fahrzeugbesitzer".)

Wenn ausreichend Bremsflüssigkeit vorhanden ist, lassen Sie die Bremsanlage umgehend von einem zugelassenen Händler oder einer qualifizierten Werkstatt prüfen.

ABS-Warnleuchtenanzeige (falls vorhanden):

Wenn die Feststellbremse gelöst und der Bremsflüssigkeitsstand hoch genug ist und sowohl die Bremsleuchte als auch die ABS-Warnleuchte sich einschalten, kann dies darauf hinweisen, dass das ABS nicht korrekt funktioniert. Lassen Sie die Bremsanlage umgehend von einem zugelassenen Händler oder einer qualifizierten Werkstatt überprüfen und gegebenenfalls reparieren. (Siehe "Bremsanlage" in Kapitel "5. Starten und Fahrbetrieb".)



Ladewarnleuchte

Wenn sich die Zündung in der Stellung ON befindet, schaltet sich die Ladewarnleuchte ein. Nach dem Anlassen des Motors schaltet sich die Ladewarnleuchte wieder aus. Dies zeigt an, dass das Ladesystem betriebsbereit ist.

Wenn sich die Ladewarnleuchte bei laufendem Motor oder beim Fahren einschaltet, kann dies bedeuten, dass die Ladestromanlage nicht einwandfrei funktioniert und Wartung erforderlich ist.

Wenn sich die Ladewarnleuchte beim Fahren einschaltet, halten Sie das Fahrzeug so früh wie mög-

lich an einem sicheren Ort an. Stellen Sie den Motor ab und prüfen Sie den Antriebsriemen des Drehstromgenerators. Wenden Sie sich umgehend an einen zugelassenen Händler oder eine qualifizierte Werkstatt, wenn der Antriebsriemen des Drehstromgenerators locker oder eingerissen ist bzw. fehlt. (Siehe "Antriebsriemen" in Kapitel "8. Wartung durch den Fahrzeugbesitzer".)

Wenn der Antriebsriemen des Drehstromgenerators einwandfrei zu funktionieren scheint, die Ladewarnleuchte aber eingeschaltet bleibt, lassen Sie die Ladestromanlage umgehend von einem zugelassenen Händler oder einer qualifizierten Werkstatt prüfen.

VORSICHT

Fahren Sie nicht ohne Drehstromgeneratorriemen oder wenn dieser locker oder gerissen ist.



Warnleuchte des Dieselpartikelfilters (DPF) (falls vorhanden)

Wenn die DPF-Warnleuchte eingeschaltet ist, zeigt dies an, dass sich die vorgeschriebene Höchstmenge an Partikeln im Filter angesammelt hat. Eine Regenerierung des Filters wird fällig. Einzelheiten zur Filterregenerierung finden Sie unter "Dieselpartikelfilter (DPF) (falls vorhanden)" in Kapitel "5. Starten und Fahrbetrieb".

VORSICHT

Wenn Sie bei eingeschalteter DPF-Warnleuchte weiterfahren, ohne eine Filterregenerierung durchzuführen, führt dies zu einer Überbelastung des Filters mit Partikeln.

Wenn dieser Fall auftritt, schaltet sich die Störungsanzeigelampe (MIL) ein. Die Motorleistung kann eingeschränkt sein, um das DPF-System zu schützen. Wenden Sie sich an einen zugelassenen Händler oder an eine qualifizierte Werkstatt, um die Wartungsregenerierung durchführen zu lassen.



Türwarnleuchte

Die Türwarnleuchte schaltet sich ein, wenn eine der Türen nicht fest geschlossen ist, während sich die Zündung in der Stellung ON befindet.



Warnleuchte für Elektronisches Stabilitätsprogramm (ESP) (falls vorhanden)

Wenn sich die Zündung in der Stellung ON befindet, schaltet sich die Warnleuchte für das Elektronische Stabilitätsprogramm (ESP) ein und erlischt dann wieder.

Die Warnleuchte für ESP blinkt, wenn das ESP-System in Betrieb ist.

Wenn die Warnleuchte beim Fahren blinkt, ist die Straße rutschig und das Fahrzeug nähert sich seiner Traktionsgrenze.

Wenn sich die Warnleuchte für ESP bei laufendem Motor oder beim Fahren einschaltet, kann dies bedeuten, dass das ESP-System nicht einwandfrei funktioniert und eine Wartung erforderlich ist. Lassen Sie das System umgehend von einem zugelassenen Händler oder einer qualifizierten Werkstatt überprüfen und gegebenenfalls reparieren. Falls eine Funktionsstörung auftritt, wird die ESP-Funktion ausgeschaltet. Das Fahrzeug kann jedoch weiterhin gefahren werden. (Siehe "Elektronisches Stabilitätsprogramm (ESP) (falls vorhanden)" in Kapitel "5. Starten und Fahrbetrieb".)



Motoröldruck-Warnleuchte

Wenn sich die Zündung in der Stellung ON befindet, schaltet sich die Motoröldruck-Warnleuchte ein. Nach dem Anlassen des Motors schaltet sich die Motoröldruck-Warnleuchte wieder aus. Dies zeigt an, dass die Öldrucksensoren funktionsbereit sind.

Wenn die Motoröldruck-Warnleuchte leuchtet oder blinkt, während der Motor läuft, kann dies bedeuten, dass der Motoröldruck zu niedrig ist.

Halten Sie das Fahrzeug so schnell wie möglich an einem sicheren Ort an. Stellen Sie den Motor sofort ab und wenden Sie sich an einen zugelassenen Händler oder eine qualifizierte Werkstatt.

VORSICHT

- **Wenn der Motor bei eingeschalteter Motoröldruck-Warnleuchte betrieben wird, kann dies zu schweren Motorschäden führen.**

- Die Warnleuchte für Motoröl ist nicht für das Anzeigen eines niedrigen Ölstands konzipiert. Verwenden Sie zur Kontrolle des Ölstands den Ölmesstab. (Siehe "Kontrolle des Motorölstands" in Kapitel "8. Wartung durch den Fahrzeugbesitzer".)



Warnleuchte für Motortemperatur (rot/blau) (falls vorhanden)

Überhitzungsanzeigeleuchte (rot):

Wenn der Motor überhitzt, leuchtet die rote Warnleuchte auf.



ACHTUNG

Wenn die Überhitzungswarnleuchte bei laufendem Motor aufleuchtet, kann dies ein Zeichen dafür sein, dass die Motortemperatur außergewöhnlich hoch ist. Halten Sie das Fahrzeug so schnell wie möglich an einem sicheren Ort an. Bei überhitztem Fahrzeug kann der weitere Betrieb des Fahrzeugs zu schweren Motorschäden führen.

- Wenn sich die Warnleuchte für die Motorkühlflüssigkeitstemperatur (ROT) während der Fahrt einschaltet, halten Sie Ihr Fahrzeug so bald wie möglich an und wenden Sie sich an einen zugelassenen Händler oder eine qualifizierte Werkstatt.
- Wenn ein Anhänger gezogen oder wenn bergauf gefahren wird, muss die Fahrgeschwindigkeit so schnell wie möglich unter Beach-

tung der Verkehrssicherheit gesenkt werden, sodass die Kühlfüssigkeit abkühlen kann.

- Bei überhitztem Motor kann der weitere Betrieb des Fahrzeugs zu schweren Motorschäden führen. Siehe "Überhitzung des Motors" in Kapitel "6. Pannenhilfe" zu unmittelbar notwendigen Maßnahmen.

Anzeigeleuchte für niedrige Temperatur (blau):

Wenn der Zündschalter in die Stellung ON gebracht wird, schaltet sich die Warnleuchte für Motortemperatur (blau) ein. Nach ein paar Sekunden schaltet sie sich normalerweise aus und bleibt bei laufendem Motor ausgeschaltet.



4WD Allradantriebswarnleuchte (4WD) (Modell mit Allradantrieb)

Nachdem die Zündung in die Stellung ON gedreht wurde, leuchtet die Warnleuchte für den Allradantrieb. Nach dem Anlassen des Motors schaltet sich die Allradantriebswarnleuchte aus.

Wenn das Allradantriebssystem defekt ist oder die Drehung bzw. der Radius von Vorder- und Hinterrad voneinander abweichen, leuchtet oder blinkt die Warnleuchte weiterhin. (Siehe "Allradantrieb (4WD) (falls vorhanden)" in Kapitel "5. Starten und Fahrbetrieb".)

VORSICHT

- Wenn die Allradantriebswarnleuchte (4WD) während der Fahrt leuchtet oder blinkt, verringern Sie die Fahrgeschwindigkeit und lassen

Sie Ihr Fahrzeug so bald wie möglich von einem zugelassenen Händler oder einer qualifizierten Werkstatt prüfen.

- Wenn die Allradantriebswarnleuchte (4WD) sich bei der Fahrt auf einer trockenen oder harten Fahrbahn einschaltet:
 - In Stellung 4H: Schalten Sie den Allradantriebsmodussschalter in 2WD.
 - In Stellung 4LO: Halten Sie das Fahrzeug an und schalten Sie bei betätigtem Bremspedal den Schalthebel in die Stellung N (Neutral) und schalten Sie mit dem Allradantriebs-Modusschalter in 2WD.

Wenn die Warnleuchte nach obigen Verfahren immer noch leuchtet, lassen Sie Ihr Fahrzeug baldmöglichst von einem zugelassenen Händler oder einer qualifizierten Werkstatt prüfen.



Warnleuchte für das aktive Notbremssystem (falls vorhanden)

Diese Leuchte schaltet sich ein, wenn das aktive Notbremssystem über die untere Anzeige eingeschaltet wird.

Falls die Leuchte aufleuchtet, wenn das aktive Notbremssystem eingeschaltet ist, zeigt dies möglicherweise an, dass das System nicht verfügbar ist. Siehe "Aktives Notbremssystem (falls vorhanden)" in Kapitel "5. Starten und Fahrbetrieb" zu weiteren Einzelheiten.

Wenn das ESP-System mit dem ESP-OFF-Schalter deaktiviert wird, steht das aktive Notbremssystem nicht mehr zur Verfügung. Hierbei handelt es sich um keine Störung.

Bei Modellen ohne Farbdisplay:

Die Warnleuchte blinkt, während das aktive Notbremssystem in Betrieb ist.



Kraftstoffstandwarnleuchte

Wenn der Pegel im Kraftstofftank niedrig wird, schaltet sich die Kraftstoffstandwarnleuchte ein. Füllen Sie den Tank möglichst nach, bevor die Anzeige auf einen leeren Tank (0) hinweist.

Es befindet sich noch eine kleine Kraftstoffreserve im Tank, wenn die Anzeige auf einen leeren Tank (0) hinweist.



Warnleuchte für niedrigen Reifendruck (falls vorhanden)

Ihr Fahrzeug ist mit einem Reifendrucküberwachungssystem (TPMS) (falls vorhanden) ausgestattet, das den Reifendruck aller Reifen außer des Reserverads kontrolliert.

Die Warnleuchte für niedrigen Reifendruck warnt vor niedrigem Reifendruck oder zeigt an, dass das TPMS nicht einwandfrei funktioniert.

Nachdem der Zündschalter in die Stellung ON gebracht wurde, leuchtet diese Leuchte für ca. 1 Sekunde auf und erlischt dann wieder.

Warnung Reifendruck zu niedrig:

Wenn das Fahrzeug mit geringem Reifendruck gefahren wird, schaltet sich die Warnleuchte ein. Eine Warnung für niedrigen Reifendruck (z. B. [Reifendruck zu niedrig]) erscheint auch in der Fahrzeuginformationsanzeige.

Wenn die Warnleuchte für niedrigen Reifendruck aufleuchtet, sollten Sie das Fahrzeug anhalten und den Reifendruck aller 4 Reifen auf den empfohlenen Reifendruck für KALTE Reifen anpassen, der auf dem Reifenschild an der B-Säule auf der Fahrerseite angezeigt wird. Siehe "Reifenschild" in Kapitel "9. Technische Daten". Die Warnleuchte für niedrigen Reifendruck schaltet sich nicht automatisch aus, wenn der Reifendruck angepasst wurde. Nachdem der Reifen mit dem empfohlenen Druck versehen wurde, muss das Fahrzeug mit einer Geschwindigkeit von über 25 km/h (16 MPH) gefahren werden, damit das Reifendrucküberwachungssystem aktiviert und die Warnleuchte für niedrigen Reifendruck ausgeschaltet wird. Prüfen Sie den Reifendruck mit einem Druckmessgerät.

Die Warnung für niedrigen Reifendruck (z. B., [Reifendruck zu niedrig]) erscheint immer dann, wenn der Zündschalter in die Stellung ON gebracht wird, solange die Warnleuchte für niedrigen Reifendruck leuchtet.

Weitere Informationen finden Sie unter "Fahrzeuginformationsanzeige" weiter hinten in diesem Kapitel und "Reifendrucküberwachungssystem (TPMS) (falls vorhanden)" weiter hinten in diesem Kapitel.

Die Rücksetzung des TPMS muss auch durchgeführt werden, nachdem ein Reifen oder Rad ausgetauscht, oder nachdem die Reifen rotiert wurden.

Je nach Außentemperatur kann sich die Warnleuchte für niedrigen Reifendruck einschalten, selbst wenn der Reifendruck richtig angepasst wurde. Passen Sie den Reifendruck auf den für KALTE Reifen empfohlenen Reifendruck an, wenn die Reifen wieder kalt sind, und setzen Sie das TPMS zurück.

Falls die Warnleuchte für niedrigen Reifendruck nach der Rückstellung immer noch leuchtet, kann dies bedeuten, dass das TPMS nicht einwandfrei funktioniert. Lassen Sie das System von einem zugelassenen Händler oder einer qualifizierten Werkstatt prüfen.

Weitere Informationen finden Sie unter "Reifendrucküberwachungssystem (TPMS) (falls vorhanden)" in Kapitel "5. Starten und Fahrbetrieb" und "Fahrzeuginformationsanzeige" weiter hinten in diesem Kapitel.

Funktionsstörung des Reifendrucküberwachungssystems (TPMS):

Wenn das TPMS nicht einwandfrei funktioniert, blinkt die Warnleuchte für niedrigen Reifendruck ca. 1 Minute lang, wenn der Zündschalter in Stellung ON gebracht wird. Nach 1 Minute bleibt die Leuchte eingeschaltet. Lassen Sie das System von einem zugelassenen Händler oder einer qualifizierten Werkstatt prüfen. Die Warnung für niedrigen Reifendruck erscheint nicht, falls die Warnleuchte für niedrigen Reifendruck aufleuchtet, um eine Störung im TPMS anzuzeigen.

Weitere Informationen finden Sie unter "Reifen-drucküberwachungssystem (TPMS) (falls vorhanden)" in Kapitel "5. Starten und Fahrbetrieb".



ACHTUNG

- Funkwellen können sich auf elektromedizinische Geräte auswirken. Wenn Sie auf einen Herzschrittmacher angewiesen sind, sollten Sie vor Verwendung den Hersteller dieses elektromedizinischen Geräts zu möglichen Auswirkungen befragen.
- Wenn der Zündschalter in die Stellung ON gebracht wird und sich die Leuchte nicht einschaltet, lassen Sie Ihr Fahrzeug so bald wie möglich von einem zugelassenen Händler oder einer qualifizierten Werkstatt überprüfen.
- Wenn sich die Warnleuchte für niedrigen Reifendruck während der Fahrt einschaltet, vermeiden Sie ruckartige Lenkbewegungen und starkes Bremsen, verringern Sie die Geschwindigkeit, fahren Sie an einer sicheren Stelle von der Straße und stellen Sie das Fahrzeug so schnell wie möglich ab. Das Fahren mit Reifen, deren Reifendruck zu niedrig ist, kann zu Schäden führen und erhöht die Wahrscheinlichkeit einer Reifenpanne. Es könnte zu schweren Fahrzeugschäden kommen, die einen Unfall sowie schwere Verletzungen nach sich ziehen könnten. Prüfen Sie den Reifendruck bei allen vier Reifen. Passen Sie den Reifendruck aller vier Reifen mit dem empfohlenen Reifendruck für KALTE Reifen

an, der auf dem Reifenschild an der B-Säule auf der Fahrerseite angezeigt wird, um die Warnleuchte für niedrigen Reifendruck auszuschalten. Wenn die Warnleuchte nach Anpassen des Reifendrucks während der Fahrt noch immer aufleuchtet, ist ein Reifen möglicherweise defekt. Reparieren Sie bei einer Reifenpanne den defekten Reifen als bald wie möglich mit dem Reifenpannenreparaturset (falls vorhanden) oder tauschen Sie ihn durch das Reserverad (falls vorhanden) aus.

- Vergessen Sie nach Anpassen des Reifendrucks nicht, das TPMS zurückzusetzen. Wird das TPMS nicht zurückgesetzt, warnt es nicht bei zu niedrigem Reifendruck.
- Wenn ein Rad gewechselt wird oder das Reserverad angebracht wird, ist das TPMS nicht betriebsbereit und die Warnleuchte für niedrigen Reifendruck blinkt ca. 1 Minute lang. Nach 1 Minute bleibt die Leuchte eingeschaltet. Wenden Sie sich für Reifenaustausch und/oder Zurücksetzen des Systems so schnell wie möglich an einen zugelassenen Händler oder eine qualifizierte Werkstatt.
- Wenn Sie die Reifen durch Modelle austauschen, die nicht von RENAULT empfohlen werden, könnte dies die Funktionsfähigkeit des TPMS beeinträchtigen.

VORSICHT

- Das Reifen-drucküberwachungssystem (TPMS) ist kein Ersatz für regelmäßige Reifendruckkontrollen. Stellen Sie sicher, dass der Reifendruck regelmäßig geprüft wird.
- Wenn das Fahrzeug mit einer Geschwindigkeit von weniger als 25 km/h (16 mph) gefahren wird, funktioniert das Reifendrucküberwachungssystem (TPMS) möglicherweise nicht einwandfrei.
- Stellen Sie sicher, dass auf allen vier Rädern Reifen mit der vorgeschriebenen Größe angebracht werden.



Warnleuchte für niedrigen Waschflüssigkeitsstand (falls vorhanden)

Die Warnleuchte für den Scheibenwaschflüssigkeitsstand schaltet sich ein, wenn der Waschflüssigkeitsstand niedrig ist. Füllen Sie so viel Waschflüssigkeit nach wie nötig. (Siehe "Scheibenwaschflüssigkeit" in Kapitel "8. Wartung durch den Fahrzeugbesitzer".)



Störungswarnleuchte (rot) (falls vorhanden)

Wenn der Zündschalter in die Stellung ON gedreht wird, leuchtet die Störungsanzeigelampe in Rot auf. Dies bedeutet, dass das System funktionsbereit ist. Nach dem Anlassen des Motors schaltet sich die Warnleuchte aus.

Informationen über die orange leuchtende Störungsanzeigeleuchte (MIL) finden Sie unter " Störungsanzeigeleuchte (MIL)" weiter hinten in diesem Kapitel zu Einzelheiten.

Wenn die Störungsanzeigeleuchte (Rot) ständig leuchtet, während der Motor läuft, kann dies auf eine Fehlfunktion im Motorsteuerungssystem hindeuten. Lassen Sie Ihr Fahrzeug von einem zugelassenen Händler oder einer qualifizierten Werkstatt prüfen. Es ist nicht notwendig, das Fahrzeug abschleppen zu lassen.

VORSICHT

Wird das Fahrzeug ohne Wartung des Motorsteuersystems weiterhin betrieben, kann dies zu schlechtem Fahrverhalten, erhöhtem Kraftstoffverbrauch und zu Schäden am Motorsteuersystem führen, was sich negativ auf den Garantieschutz des Fahrzeugs auswirken kann.



Hauptwarnleuchte (falls vorhanden)

Wenn sich die Zündung in der Stellung ON befindet, leuchtet die Hauptwarnleuchte auf, wenn eine der folgenden Anzeigen auf der Fahrzeuginformationsanzeige erscheint.

- Warnung Kein Schlüssel gefunden (falls vorhanden)
- Warnung Auf P schalten (Modelle mit Automatikgetriebe)
- Warnung Falsche Schlüssel-Kennung (falls vorhanden)

- Warnung Feststellbremse lösen
- Warnung für niedrigen Kraftstoffstand
- Warnung für geöffnete Tür
- Warnung Waschflüssigkeit Füllstand niedrig (falls vorhanden)
- Warnung Schlüssel-Systemfehler (falls vorhanden)
- Warnung Motoröldruck zu gering (falls vorhanden)
- Warnung für AdBlue® (falls vorhanden)
- 4WD-Fehler (falls vorhanden)
- Warnung Trans-modus AN Lagerungssicherung drücken (falls vorhanden)
- Warnung Scheinwerfer-Systemfehler (falls vorhanden)
- Warnung für Fehler im Automatikgetriebe (AT) (Modelle mit Automatikgetriebe (AT))
- Fehler in Einparkhilfe (falls vorhanden)

Siehe "Fahrzeuginformationsanzeige" weiter hinten in diesem Kapitel.



Sicherheitsgurtwarnleuchte (falls vorhanden)

Vordere Sicherheitsgurte:

Wenn sich der Zündschalter in der Stellung ON befindet, schaltet sich die Sicherheitsgurtwarnleuchte ein. Die Leuchte bleibt eingeschaltet, bis der Sicherheitsgurt des Fahrersitzes angelegt wurde.



SRS-Airbagwarnleuchte (falls vorhanden)

Die Warnleuchte für das zusätzliche Rückhaltesystem (SRS) schaltet sich etwa 7 Sekunden lang ein, nachdem der Zündschalter in die Stellung ON gebracht wurde und erlischt dann. Dies zeigt an, dass das SRS-Airbagsystem betriebsbereit ist.

Wenn eine der folgenden Störungen auftritt, müssen das SRS-Airbagsystem und/oder der Gurtstraffer (falls vorhanden) gewartet werden. Lassen Sie das System umgehend von einem zugelassenen Händler oder einer qualifizierten Werkstatt überprüfen und gegebenenfalls reparieren.

- Die SRS-Airbagwarnleuchte bleibt länger als etwa 7 Sekunden eingeschaltet.
- Die SRS-Airbagwarnleuchte blinkt intermittierend.
- Die SRS-Airbagwarnleuchte schaltet sich überhaupt nicht ein.

Wenn das zusätzliche SRS-Airbagsystem und/oder der Gurtstraffer nicht fachgerecht geprüft und repariert werden, funktionieren sie möglicherweise nicht

einwandfrei. (Siehe "Zusätzliches Rückhaltesystem (SRS) (falls vorhanden)" in Kapitel "1. Sicherheit – Sitze, Sicherheitsgurte und zusätzliches Rückhaltesystem".)



Warnleuchte für Wasser im Kraftstofffilter (falls vorhanden)

Wenn die Warnleuchte für Wasser im Kraftstofffilter aufleuchtet, während der Motor läuft, wenden Sie sich baldmöglichst an einen zugelassenen Händler oder eine qualifizierte Werkstatt.

VORSICHT

Wenn Sie den Fahrzeugbetrieb fortsetzen, ohne das Wasser aus dem Kraftstofffilter abzulassen, kann dies zu schweren Motorschäden führen.

ANZEIGELEUCHTEN



Anzeigeleuchte für die Differentialsperre (falls vorhanden)

Wenn sich der Schalter für die hintere Differentialsperre in der Stellung ON befindet, blinkt die Anzeigeleuchte für die Differentialsperre und leuchtet weiter, nachdem das Differential vollständig gesperrt ist.

Siehe "Hintere Differentialsperre (falls vorhanden)" in Kapitel "5. Starten und Fahrbetrieb".



Anzeigeleuchte für Abblendlicht (falls vorhanden)

Die Anzeigeleuchte für Abblendlicht leuchtet auf, wenn das Abblendlicht eingeschaltet ist. (Siehe "Schalter für Scheinwerfer und Richtungsblinker" weiter hinten in diesem Kapitel.)



ESP-OFF-Anzeigeleuchte

Die ESP-OFF-Anzeigeleuchte schaltet sich ein, wenn der ESP-OFF-Schalter in die Stellung OFF gebracht wird.

Wenn der ESP-OFF-Schalter in die Stellung OFF gebracht wird, wird das ESP-System ausgeschaltet.

Wenn die hintere Differentialsperre mit dem Differentialsperren-Modusschalter aktiviert ist oder die Stellung <4LO> mit dem Einstellschalter für Allradantriebsmodus ausgewählt ist, wird das ESP-System deaktiviert und die ESP-OFF-Anzeigeleuchte leuchtet. (Siehe "Elektronisches Stabilitätsprogramm (ESP) (falls vorhanden)" in Kapitel "5. Starten und Fahrbetrieb" und "Hintere Differentialsperre (falls vorhanden)" in Kapitel "5. Starten und Fahrbetrieb".)





Anzeigeleuchte für Nebelscheinwerfer (falls vorhanden)

Die Anzeigeleuchte für die Nebelscheinwerfer leuchtet auf, wenn die Nebelscheinwerfer eingeschaltet werden. (Siehe "Nebelleuchterschalter (falls vorhanden)" weiter hinten in diesem Kapitel.)



Statusleuchte für Beifahrerairbag

Die Statusleuchte für den Beifahrerairbag () befindet sich auf der Instrumententafel. Sie leuchtet auf, wenn der Beifahrerairbag mit dem entsprechenden Schalter deaktiviert wird. Nach dem Aktivieren des Beifahrerairbags leuchtet die Statusleuchte für den Beifahrerairbag () auf.

Weitere Einzelheiten finden Sie unter "Statusleuchte für Beifahrerairbag (falls vorhanden)" in Kapitel "1. Sicherheit – Sitze, Sicherheitsgurte und zusätzliches Rückhaltesystem".



Vorglühanzeigeleuchte (falls vorhanden)

Wenn sich die Zündung in der Stellung ON befindet, schaltet sich die Vorglühanzeigeleuchte ein. Nachdem sich die Glühkerzen aufgewärmt haben, schaltet sie sich wieder aus.

Wenn die Glühkerzen bereits aufgewärmt sind, blinkt die Vorglühanzeigeleuchte kurz und erlischt dann.



Fernlichtanzeigeleuchte

Die Fernlichtanzeigeleuchte schaltet sich ein, wenn das Fernlicht eingeschaltet wird. Sie schaltet sich wieder aus, wenn das Abblendlicht eingeschaltet wird. (Siehe "Schalter für Scheinwerfer und Richtungsblinker" weiter hinten in diesem Kapitel.)



Anzeigeleuchte für eingeschaltete Bergabfahrhilfe (falls vorhanden)

Wenn der Zündschalter sich in der Stellung ON befindet, schaltet sich die Anzeigeleuchte für die Bergabfahrhilfe kurz ein und dann wieder aus. Dadurch wird angezeigt, dass die Bergabfahrhilfe funktionsbereit ist.

Die Leuchte schaltet sich ein, wenn die Bergabfahrhilfe aktiviert wird.

Wenn der Schalter für die Bergabfahrhilfe eingeschaltet ist und die Anzeigeleuchte blinkt, ist das System nicht eingeschaltet.

Wenn die Anzeigeleuchte nicht aufleuchtet oder blinkt, wenn der Schalter für die Bergabfahrhilfe eingeschaltet ist, funktioniert das System möglicherweise nicht einwandfrei. Lassen Sie das System von einem zugelassenen Händler oder einer qualifizierten Werkstatt prüfen.

Weitere Informationen finden Sie unter "Bergabfahrhilfe (falls vorhanden)" in Kapitel "5. Starten und Fahrbetrieb".



Störungsanzeigeleuchte (MIL)

VORSICHT

- **Wird das Fahrzeug ohne Wartung des Motorsteuersystems weiterhin betrieben, kann dies zu schlechtem Fahrverhalten, erhöhtem Kraftstoffverbrauch und zu Schäden am Motorsteuersystem führen, was sich negativ auf den Garantieschutz des Fahrzeugs auswirken kann.**
- **Eine falsche Einstellung des Motorsteuersystems kann dazu führen, dass die Abgaswerte nicht mehr den örtlichen und nationalen Bestimmungen entsprechen.**

Wenn sich die Zündung in der Stellung ON befindet, schaltet sich die Störungsanzeigeleuchte ein. Nach Anlassen des Motors schaltet sich die Anzeigeleuchte wieder aus. Dies zeigt an, dass das Motorsteuersystem betriebsbereit ist.

Wenn die Störungsanzeigeleuchte bei laufendem Motor leuchtet oder blinkt, kann dies auf eine Störung im Motorsteuersystem hinweisen, die behoben werden muss. Lassen Sie das System umgehend von einem zugelassenen Händler oder einer qualifizierten Werkstatt überprüfen und gegebenenfalls reparieren.

Vorsichtsmaßnahmen:

Gehen Sie zur Reduzierung oder Vermeidung möglicher Schäden am Motorsteuersystem folgendermaßen vor, wenn die Störungsanzeigeleuchte blinkt:

- Vermeiden Sie Geschwindigkeiten von über 70 km/h (43 mph).
- Vermeiden Sie abruptes Beschleunigen oder Bremsen.
- Vermeiden Sie das Bergauffahren auf Straßen mit starker Steigung.
- Vermeiden Sie unnötige Lasten im Fahrzeug oder Anhänger.



Anzeigeleuchte der Nebelschlussleuchte (falls vorhanden)

Die Anzeigeleuchte für die Nebelschlussleuchte leuchtet beim Einschalten der Nebelschlussleuchte auf. (Siehe "Nebelleuchterschalter (falls vorhanden)" weiter hinten in diesem Kapitel.)



Sicherheitsanzeigeleuchte (falls vorhanden)

Die Sicherheitsanzeigeleuchte blinkt, wenn sich die Zündung in der Stellung ACC, OFF oder LOCK befindet. Dies bedeutet, dass das Sicherheitssystem des Fahrzeugs betriebsbereit ist.

Wenn das Sicherheitssystem defekt ist, bleibt diese Leuchte eingeschaltet, während sich die Zündung in der Stellung ON befindet. (Siehe "Sicherheitssystem (falls vorhanden)" in Kapitel "3. Kontrolle und Einstellungen vor Antritt der Fahrt" zu weiteren Informationen.)



Anzeigeleuchte für Standlicht (falls vorhanden)

Die Leuchte schaltet sich ein, wenn der Scheinwerferschalter in die Stellung  gedreht wird.



Richtungsblinker des Anhängers (falls vorhanden)

Die Leuchte schaltet sich ein, sobald eine zusätzliche elektrische Last von der Blinkanlage erfasst wird.

Weitere Informationen finden Sie unter "Fahren mit Anhänger" in Kapitel "5. Starten und Fahrbetrieb".



Leuchten für Richtungsblinker/ Warnblinkanlage

Die Leuchten für Richtungsblinker/Warnblinkanlage blinken, wenn der Schalter für den Richtungsblinker oder die Warnblinkanlage eingeschaltet ist. (Siehe "Schalter für Richtungsblinker" weiter hinten in diesem Kapitel oder "Schalter für Warnblinkanlage" in Kapitel "6. Pannenhilfe".)

AKUSTISCHE HINWEISSIGNALE

Warnsignal für Bremsbelagabnutzung

Das Fahrzeug ist mit einem akustischen Verschleißwarnsystem für die Scheibenbremsbeläge ausgestattet. ertönt beim Fahren ein schrilles Schabgeräusch, ist ein Bremsbelagaustausch erforderlich. Das Schabgeräusch ist vorerst nur zu hören, wenn das Bremspedal betätigt wird. Wenn sich der Bremsbelag weiter abnutzt, ist das Geräusch dau-

erhaft zu hören, auch wenn das Bremspedal nicht betätigt wird. Lassen Sie die Bremsen so bald wie möglich prüfen, wenn das Warnsignal zu hören ist.

Lassen Sie das System umgehend von einem zugelassenen Händler oder einer qualifizierten Werkstatt überprüfen und gegebenenfalls reparieren. (Siehe "Bremsen" in Kapitel "8. Wartung durch den Fahrzeugbesitzer".)

Schlüsselsignalton

Der Signalton ertönt, wenn einer der folgenden Zustände erfasst wird:



Modelle mit Funkschlüsselsystem:

Der Signalton ertönt, wenn die Fahrertür geöffnet wird, während sich die Zündung in der Stellung ACC befindet.

Modelle ohne Funkschlüsselsystem:

Der Signalton ertönt, wenn die Fahrertür geöffnet wird, während der Schlüssel im Zündschalter steckt und sich der Zündschalter in Stellung ACC, OFF oder LOCK befindet. Ziehen Sie den Schlüssel ab und nehmen Sie ihn mit, wenn Sie das Fahrzeug verlassen.

Scheinwerfersignalton

Der Scheinwerfersignalton ertönt, wenn die Fahrertür geöffnet wird und sich der Scheinwerferschalter entweder in der Stellung  oder  befindet und sich der Zündschalter in Stellung ACC, OFF oder LOCK befindet.

Vergewissern Sie sich, dass sich der Scheinwerferschalter in der Stellung <OFF> oder <AUTO> (falls vorhanden) befindet, wenn Sie das Fahrzeug verlassen.

Feststellbremsensignalton

Der Signaltöne für die Feststellbremse ertönt, wenn das Fahrzeug bei angezogener Feststellbremse mit einer Geschwindigkeit von mehr als 7 km/h (4 mph) gefahren wird. Halten Sie das Fahrzeug an und lösen Sie die Feststellbremse.

Sicherheitsgurtwarnsignal (falls vorhanden)

Wenn die Fahrgeschwindigkeit 15 km/h (10 mph) überschreitet und der Sicherheitsgurt des Fahrers und/oder des Beifahrers nicht angelegt ist, ertönt der Hinweistöne. Wenn der Sicherheitsgurt nicht angelegt wird, ertönt das Warnsignal noch etwa 95 Sekunden lang.

FAHRZEUGINFORMATIONSANZEIGE

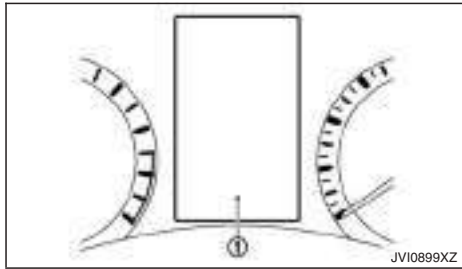

Die Fahrzeuginformationsanzeige ① befindet sich zwischen Drehzahlmesser und Tachometer und zeigt Warnungen und Informationen an. Außerdem werden folgende Punkte angezeigt:

- Automatikgetriebe (AT) (falls vorhanden)
 - “Fahren mit Automatikgetriebe (AT)” in Kapitel “5. Starten und Fahrbetrieb”
- Allradantrieb (4WD) (falls vorhanden)
 - “Allradantrieb (4WD) (falls vorhanden)” in Kapitel “5. Starten und Fahrbetrieb”
- Uhr
 - “[Uhr]” weiter hinten in diesem Kapitel
- Fahrtcomputer
 - “Fahrtcomputer” weiter hinten in diesem Kapitel
- Tempomat (falls vorhanden)
 - “Tempomat (falls vorhanden)” in Kapitel “5. Starten und Fahrbetrieb”

- Funkschlüsselsystem (falls vorhanden)
 - “Zündknopfschalter (Modelle mit Funkschlüsselsystem)” in Kapitel “5. Starten und Fahrbetrieb”
- Ölkontrollsystem (falls vorhanden)
 - “Ölkontrollsystem (falls vorhanden für Modelle mit Dieselmotor)” weiter hinten in diesem Kapitel
- Reifendruckinformationen (falls vorhanden)
 - “Reifendrucküberwachungssystem (TPMS) (falls vorhanden)” in Kapitel “5. Starten und Fahrbetrieb”

VERWENDUNG DER FAHRZEUGINFORMATIONSANZEIGE

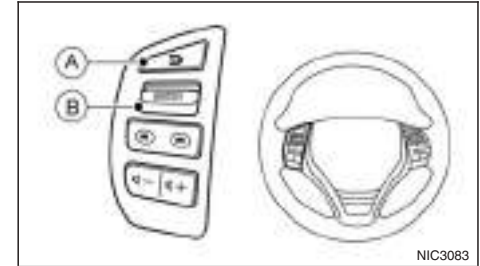

Typ A



Typ B

Die Fahrzeuginformationsanzeige kann mit der Taste <ENTER> und der Zurück-Taste auf der linken Seite des Lenkrads geändert werden.

Taste Zurück ↩ (A)

Betätigen Sie die Taste ZURÜCK, um zum vorherigen Bildschirm bzw. zur vorherigen Menüebene zurückzukehren, oder um eine Auswahl abzubrechen, bevor sie abgeschlossen ist.

Schalter ▲ oder ▼ zum Scrollen der Anzeige (B)

Der Schalter zum Scrollen der Anzeige kann auf drei verschiedene Arten verwendet werden. Betätigen Sie ▲, um nach oben durch die Punkte in der Fahrzeuginformationsanzeige zu scrollen oder ▼, um nach unten zu scrollen. Betätigen Sie <ENTER> (B), um einen Punkt in der Anzeige auszuwählen und betätigen Sie dann ▲ oder ▼, um durch die zugehörigen Menüoptionen zu scrollen.

EINSTELLUNGEN

Über den Einstellungsmodus können Sie festlegen, welche Informationen in der Fahrzeuginformationsanzeige angezeigt werden:

- [Fahrerassistenz]
- [Uhr]
- [Displayeinstell]
- [Fzg.Einstellungen]
- [Wartung]
- [Warnungen]
- [Reifendruckwerte] (falls vorhanden)
- [Einheiten]

- [Sprache]
- [Werkseinstellung]

HINWEIS

Das Einstellungs­menü kann während der Fahrt nicht bedient werden.

[Fahrerassistenz]

Verwenden Sie die Schalter ▲ oder ▼ und die Taste <ENTER>, um den Status zu ändern oder die im Menü [Fahrerassistenz] angezeigten Systeme ein- bzw. auszuschalten. Die folgenden Menüoptionen stehen zur Verfügung:

[Fahrhilfen] (falls vorhanden):

Die Option [Fahrhilfen] enthält ein Untermenü, in dem Sie auswählen können, ob Sie folgenden Punkt auf **AN** oder **AUS** setzen möchten:

- [Notbremsassist.]

Wählen Sie diesen Punkt, um das aktive Notbrems­system ein- bzw. auszuschalten. Weitere Informationen finden Sie unter "Aktives Notbrems­system (falls vorhanden)" in Kapitel "5. Starten und Fahrbetrieb".

[Parkhilfe] (falls vorhanden):

Die Option [Parkhilfe] enthält ein Untermenü, in dem Sie folgende Punkte auswählen können:

- [Sensor]

Wählen Sie diese Option, um die Einparkhilfe (Sonar) ein- oder auszuschalten.

- [Lautstärke]

Wählen Sie dieses Untermenü, um die Summerlautstärke der Einparkhilfe (Sonar) auf eine der folgenden Stufen zu stellen:

- [Laut]
Höchste verfügbare Lautstärke.
- [Mittel]
Mittlere Lautstärke. (Standard)
- [Leise]
Niedrigste verfügbare Lautstärke.

- [Reichweite]

Wählen Sie dieses Untermenü, um die Erkennungsreichweite der Einparkhilfe (Sonar) auf eine der folgenden Stufen zu stellen:

- [Weit]
Die Einparkhilfe meldet weiter entfernte Gegenstände früher.
- [Mittel]
Die Einparkhilfe wird auf die Standardentfernung eingestellt.
- [Nah]
Die Einparkhilfe meldet nur nahegelegene Gegenstände.

[Uhr]

Die folgenden Untermenüs stehen je nach Ausstattung des jeweiligen Fahrzeugs im Uhr-Menü zur Verfügung.

- [Stellen Sie die Uhr in NAVI] (falls vorhanden)
Die Uhr muss im Navigationssystem eingestellt werden und synchronisiert automatisch.

Siehe die separat gelieferte Betriebsanleitung des Navigationssystems.

- [Stellen Sie die Uhr in Audio] (falls vorhanden)
Die Uhr muss in der Audioanlage eingestellt werden und synchronisiert automatisch.

Siehe "Einstellen der Uhr" in Kapitel "4. Display, Heizung/Klimaanlage und Audioanlage", oder "Verwendung der Taste <SETUP>" in Kapitel "4. Display, Heizung/Klimaanlage und Audioanlage".

- [Uhr einstellen] (falls vorhanden)
Wählen Sie dieses Untermenü, um die Uhrzeit einzustellen.

- [12H/24H] (falls vorhanden)
Wählen Sie dieses Untermenü, um zwischen der Anzeige im 12-Stunden- oder im 24-Stunden-Format zu wählen.

[Displayeinstell]

Das Menü [Displayeinstell] umfasst folgende Untermenüs.

- [Hauptmenü-Auswahl]
- [Grundfarbe]
- [ECO Drive-Report] (falls vorhanden)
- [Begrüßung]

[Hauptmenü-Auswahl]:

Wählen Sie dieses Untermenü, um die angezeigten Punkte zu aktivieren/deaktivieren.

- [Heimatadresse]
- [Durchschnittsgeschwindigkeit]
- [Strecke]
- [Kraftstoffverbrauch]
- [Navigation] (falls vorhanden)
- [Audio]
- [Fahrhilfen] (falls vorhanden)
- [Reifendruckwerte] (falls vorhanden)

[Grundfarbe]:

In diesem Untermenü können Sie die Farbe des Fahrzeugs, das in der Fahrzeuginformationsanzeige angezeigt wird, ändern.

[ECO Drive-Report] (falls vorhanden):

Im Menü [ECO Drive-Report] sind 2 Punkte vorhanden.

- [Anzeige]
Wählen Sie diese Option, um den ECO-Fahrbericht in der Fahrzeuginformationsanzeige zu aktivieren/deaktivieren.
- [Historie-Anzeige]
Wählen Sie dieses Untermenü, um das Kraftstoffsparsprotokoll, den momentanen Kraftstoff-

verbrauch und die höchste Kraftstoffersparnis anzuzeigen. Siehe "ECO-Fahrbericht" in Kapitel "5. Starten und Fahrbetrieb".

- Mit [Zurück] gelangen Sie wieder in das Menü [ECO Drive-Report].
- Mit [Rückstellung] stellen Sie das Kraftstoffsparsprotokoll auf Null zurück.

[Begrüßung]:

Wählen Sie dieses Untermenü, um die unten beschriebenen Punkte auf **EIN** oder **AUS** zu setzen.

- [Skaleneinstell.]
Die Anzeigenadeln bewegen sich in den Instrumenten, wenn der Motor gestartet wurde.
- [Anzeigeneinstell.]
Der Begrüßungsbildschirm erscheint, wenn der Zündschalter in die Stellung **ON** bewegt wird.

[Fzg.Einstellungen]

Das Menü [Fzg.Einstellungen] umfasst folgende Untermenüs.

- [Beleuchtung]
- [Blinker]
- [Ver/Entriegeln]
- [Scheibenwischer]

[Beleuchtung] (falls vorhanden):

Das Beleuchtungsmenü umfasst 2 Punkte.

- [Autom. Innenbel.]

Wählen Sie diesen Punkt, um die Innenraumleuchten-Zeitschaltungsfunktion ein- oder auszu-schalten.

Die Innenleuchten schalten sich **AN** wenn eine der Türen entriegelt wird, während die Innenraumleuchten-Zeitschaltungsfunktion eingeschaltet ist.

- [Lichtempfindlichkeit]

Das automatische Belichtungssystem kann so eingestellt werden, dass es sich abhängig von der Helligkeit außerhalb des Fahrzeugs zu einem früheren oder späteren Zeitpunkt einschaltet. Siehe "Schalter für Scheinwerfer und Richtungsblinker" in Kapitel "2. Instrumente und Bedienelemente".

- [maximal]
- [mittel]
- [Standard]
- [gering]

[Blinker]:

Wählen Sie dieses Untermenü, um die unten beschriebenen Punkte auf **EIN** oder **AUS** zu setzen.

- [Komfortblinker]

Wählen Sie dieses Untermenü, um die Kurzblinkerfunktion [Komfortblinker] ein- oder auszu-

schalten. Siehe "Schalter für Richtungsblinker" in Kapitel "2. Instrumente und Bedienelemente".

[Ver/Entriegeln] (falls vorhanden):

Wählen Sie dieses Untermenü, um die unten beschriebenen Punkte auf **EIN** oder **AUS** zu setzen.

- [l-Schl. Türver.]

Wählen Sie diese Option, um den Anforderungsschalter an der Tür zu aktivieren/deaktivieren. Siehe "Türen" in Kapitel "3. Kontrolle und Einstellungen vor Antritt der Fahrt".

[Scheibenwischer]:

Wählen Sie dieses Untermenü, um die unten beschriebenen Punkte auf **EIN** oder **AUS** zu setzen.

- [geschw.abhängig]

Wählen Sie diesen Punkt, um die geschwindigkeitsabhängige Scheibenwischerfunktion ein- bzw. ausschalten. Siehe "Schalter für Scheibenwischer und -waschanlage" in Kapitel "2. Instrumente und Bedienelemente".

[Wartung]

Das Menü [Wartung fällig] umfasst folgende Untermenüs.

- [Öl und Filter]
- [Filter]
- [Reifen]
- [Sonstige]

[Öl und Filter] (falls vorhanden):

Wählen Sie diesen Punkt, um sich die verbleibende Fahrstrecke bis zu der nächsten erforderlichen Wartung anzeigen zu lassen.

Um die Wartungsanzeige zurückzustellen, betätigen Sie <ENTER> und wählen Sie [Ja].

Die Entfernung zur nächsten Wartung kann nicht manuell eingestellt werden. Das Intervall wird automatisch eingestellt.

HINWEIS

Stellen Sie sicher, dass die Wartungsanzeige nach der Wartung zurückgestellt wird. Andernfalls bleibt die Wartungsanzeige weiterhin eingeschaltet.

[Filter] (falls vorhanden):

Wählen Sie diesen Punkt, um die verbleibende Fahrstrecke bis zum Austauschen des Ölfilters ein- bzw. zurückzustellen.

Die Fahrstrecke kann von [— — —] (aus) bis 30.000 km in 500-km-Schritten eingestellt werden.

[Reifen]:

Wählen Sie diesen Punkt, um die verbleibende Fahrstrecke bis zum Austauschen der Reifen ein- bzw. zurückzustellen.

Die Fahrstrecke kann von [— — —] (aus) bis 30.000 km in 500-km-Schritten eingestellt werden.

[Sonstige]:

Wählen Sie diesen Punkt, um eine Erinnerung über etwas anderes als eine Wartung, einen Ölfilter- oder Reifenwechsel ein- bzw. zurückzustellen.

Die Fahrstrecke kann von [— —] (aus) bis 30.000 km in 500-km-Schritten eingestellt werden.

[Warnungen]

Das Menü [Warnungen] umfasst folgende Punkte.

- [Zeituhr-Hinweis]
- [Navigation] (falls vorhanden)
- [Telefon] (falls vorhanden)
- [Mail] (falls vorhanden)

[Zeituhr-Hinweis]:

Wählen Sie dieses Untermenü, um festzulegen, wann die Meldung [Zeit für eine Pause?] aktiviert wird.

Diese Zeit kann von [— —] (aus) bis 6 Stunden in 30-Minuten-Schritten eingestellt werden.

[Navigation] (falls vorhanden):

Wählen Sie diese Option, um Navigationssysteminformationen in der Fahrzeuginformationsanzeige zu aktivieren/deaktivieren.

[Telefon] (falls vorhanden):

Wählen Sie diesen Punkt, um Informationen zu eingehenden Anrufen in der Fahrzeuginformationsanzeige zu aktivieren/deaktivieren.

[Mail] (falls vorhanden):

Wählen Sie diesen Punkt, um Informationen zu eingehenden E-Mails in der Fahrzeuginformationsanzeige zu aktivieren/deaktivieren.

[Reifendruckwerte] (falls vorhanden)

Die Einstellungen im Menü [Reifendruckwerte] beziehen sich alle auf das Reifendrucküberwachungssystem TPMS (falls vorhanden) (siehe "Reifendrucküberwachungssystem (TPMS) (falls vorhanden)" in Kapitel "5. Starten und Fahrbetrieb").

- [Sollwert vorne]
- [Sollwert hinten]
- [Maßeinheit]
- [Reset starten]

[Sollwert vorne]:

Der Reifendruck [Sollwert vorne] ist der auf dem Reifenschild angegebene Druck für die Vorderreifen (siehe "Reifenschild" in Kapitel "9. Technische Daten" und "Reifendrucküberwachungssystem (TPMS) (falls vorhanden)" in Kapitel "5. Starten und Fahrbetrieb").

Verwenden Sie die Tasten ▲ oder ▼ und <ENTER>, um den Wert für den Reifendruck [Sollwert vorne] auszuwählen und zu ändern.

[Sollwert hinten]:

Der Reifendruck [Sollwert hinten] ist der auf dem Reifenschild angegebene Druck für die Hinterreifen (siehe "Reifenschild" in Kapitel "9. Technische Da-

ten" und "Reifendrucküberwachungssystem (TPMS) (falls vorhanden)" in Kapitel "5. Starten und Fahrbetrieb").

Verwenden Sie die Tasten ▲ oder ▼ und <ENTER>, um den Wert für den Reifendruck [Sollwert hinten] auszuwählen und zu ändern.

[Maßeinheit]:

Die Maßeinheit der in der Fahrzeuginformationsanzeige angezeigten Reifendruckwerte kann wie folgt eingestellt werden:

- psi
- bar
- kPa
- kgf/cm²

Verwenden Sie die Tasten ▲ oder ▼ und <ENTER>, um die Maßeinheit auszuwählen und zu ändern.

Tabelle zur Umrechnung von Maßeinheiten

kPa	psi	bar	kgf/cm ²
200	29	2,0	2,0
210	30	2,1	2,1
220	32	2,2	2,2
230	33	2,3	2,3
240	35	2,4	2,4
250	36	2,5	2,5
250	36	2,5	2,5
260	38	2,6	2,6
270	39	2,7	2,7
280	41	2,8	2,8
290	42	2,9	2,9
300	44	3,0	3,0
310	45	3,1	3,1
320	46	3,2	3,2
330	48	3,3	3,3
340	49	3,4	3,4

[Reset starten]:

Der Reifendruck wird von der Reifentemperatur beeinflusst; die Reifentemperatur steigt während der Fahrt. Das TPMS-System verwendet Temperatursensoren in den Reifen, um Temperaturänderungen zu kompensieren und so falsche TPMS-Warnungen zu vermeiden.

Die Funktion [RESET STARTEN] setzt den zuvor gespeicherten Temperaturwert zurück. Es wird empfohlen, diese Funktion nach dem Anpassen des Reifendrucks durchzuführen.

Siehe "Reifendrucküberwachungssystem (TPMS) (falls vorhanden)" in Kapitel "5. Starten und Fahrbetrieb".

Verwenden Sie die Tasten ▲ oder ▼ und <ENTER>, um die Kalibrierung zu starten oder abzubrechen. Während der Kalibrierung wird die Meldung [Reifenfülldruck Systemrückstellung] angezeigt.

[Einheiten]

Das Menü [Einheiten] umfasst folgende Punkte.

- [Kilometerleistung]
- [Reifendruckwerte] (falls vorhanden)
- [Temperatur]

[Kilometerleistung]:

Die in der Fahrzeuginformationsanzeige angezeigte Einheit für die Fahrstrecke und den Kraftstoffverbrauch kann wie folgt eingestellt werden:

- [km, l/100km]
- [km, km/l]
- [miles, MPG]

[Reifendruckwerte] (falls vorhanden):

Die Maßeinheit der in der Fahrzeuginformationsanzeige angezeigten Reifendruckwerte kann wie folgt eingestellt werden:

- psi
- bar
- kPa

- kgf/cm²

Verwenden Sie die Tasten ▲ oder ▼ und <ENTER>, um die Maßeinheit auszuwählen und zu ändern.

[Temperatur]:

Die in der Fahrzeuginformationsanzeige angezeigte Temperatur kann wie folgt eingestellt werden:

- °C (Celsius)
- °F (Fahrenheit)

[Sprache]

Für die Fahrzeuginformationsanzeige stehen folgende Sprachen zur Verfügung:

- Englisch
- Französisch
- Deutsch
- Italienisch
- Portugiesisch
- Niederländisch
- Spanisch
- Türkisch
- Russisch

Verwenden Sie die Tasten ▲ oder ▼ und <ENTER>, um die Sprache der Fahrzeuginformationsanzeige auszuwählen und zu ändern.

[Werkseinstellung]

Die Einstellungen der Fahrzeuginformationsanzeige können auf die Werkseinstellung zurückgestellt werden. So stellen Sie die Fahrzeuginformationsanzeige zurück:

1. Verwenden Sie die Tasten ▲ oder ▼, um [Einstellungen] auszuwählen und betätigen Sie die Taste <ENTER>.
2. Wählen Sie [Werkseinstellung] mit den Tasten ▲ oder ▼ und betätigen Sie die Taste <ENTER>.
3. Wählen Sie [Ja], um alle Einstellungen auf ihren Standardwert zurückzustellen und bestätigen Sie mit der Taste <ENTER>.

Wählen Sie [Nein] oder betätigen Sie die Zurück-Taste auf der linken Seite des Lenkrads, um die Rückstellung abzubrechen.

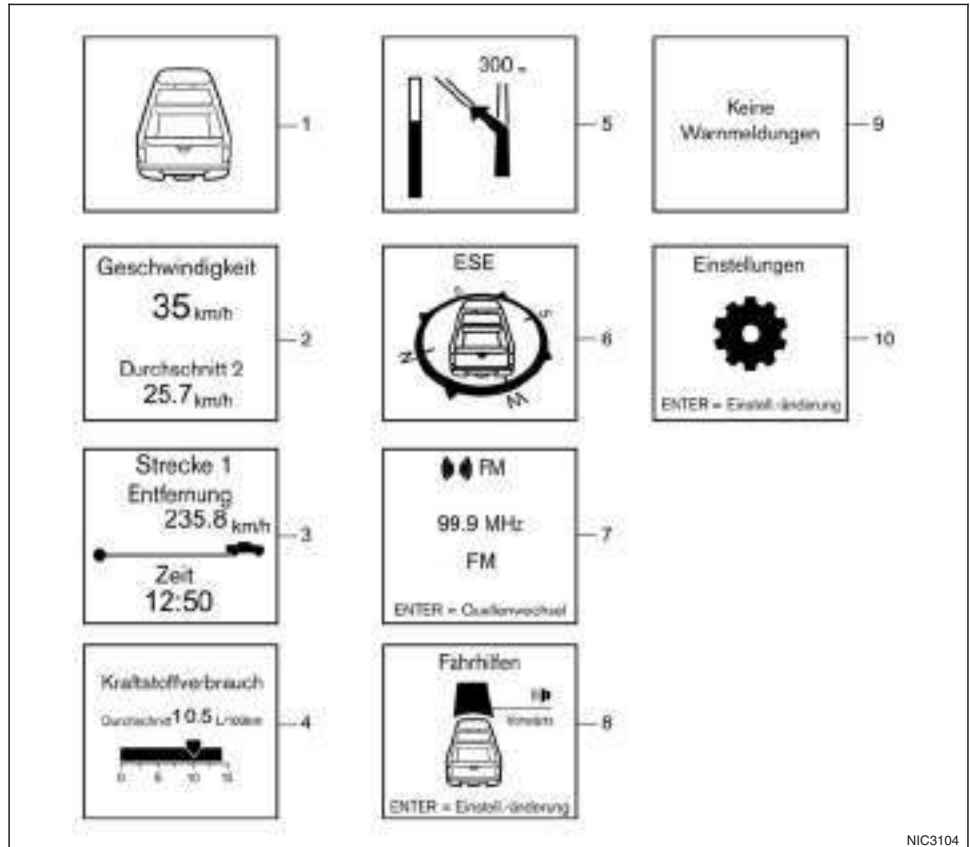

NIC3104

FAHRTCOMPUTER

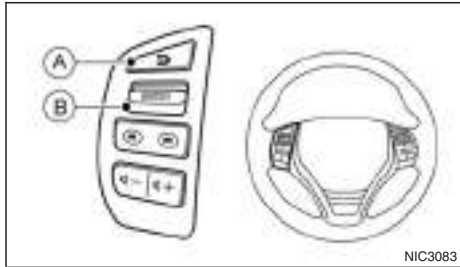

Typ A

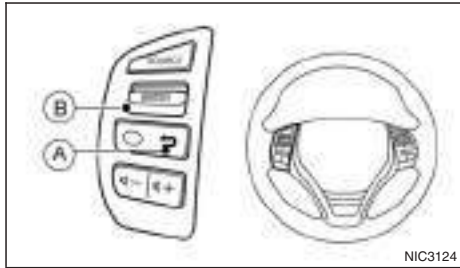

Typ B



Linklenker

Die Schalter für den Fahrtcomputer (falls vorhanden) befinden sich auf der Instrumententafel links oder rechts von der Lenksäule ①. Um den Fahrtcomputer zu bedienen, betätigen Sie den Schalter wie oben dargestellt.

Jedes Mal, wenn der Schalter ▲ oder ▼ gedrückt wird (B), ändert sich das Display wie folgt:

Fahrzeugsicht (Startseite) → Durchschnittsgeschwindigkeit → Verstrichene Zeit und Tageskilometerzähler → Aktueller und durchschnittlicher Kraftstoffverbrauch → Navigation (falls vorhanden) → Kompass (falls vorhanden) → Audio (falls vorhanden) → Fahrhilfen (falls vorhanden) → Warnhinweiskontrolle → Einstellungen → Fahrzeugsicht (Startseite)

Die Durchschnittsgeschwindigkeit, die verstrichene Zeit, der Tageskilometerzähler, der aktuelle und durchschnittliche Kraftstoffverbrauch können zurückgestellt werden, indem die Taste <ENTER> (B) länger als 3 Sekunden betätigt wird.

1. Fahrzeugsicht [Startseite]

Sie können den Fahrzeugsichtsbildschirm [Startseite] auswählen, wenn Sie keine Informationen auf dem Bildschirm des Fahrtcomputers angezeigt bekommen möchten.

2. [Geschwindigkeit] und [Durchschnitt]



Die (digitale) Geschwindigkeit (A) zeigt die aktuelle Fahrgeschwindigkeit an.

Im Modus Durchschnittsgeschwindigkeit (B) wird die durchschnittliche Fahrgeschwindigkeit seit dem letzten Zurückstellen angezeigt. Drücken Sie die Taste <ENTER> kurz, um zwischen Fahrt 1 und 2 zu wechseln. Betätigen Sie die Taste <ENTER> länger als 1 Sekunde, um das Menü für Rückstellung aufzurufen.

Die Anzeige wird alle 30 Sekunden aktualisiert. Nach dem Zurückstellen wird 30 Sekunden lang [—]. auf dem Display angezeigt.

3. [Strecke]

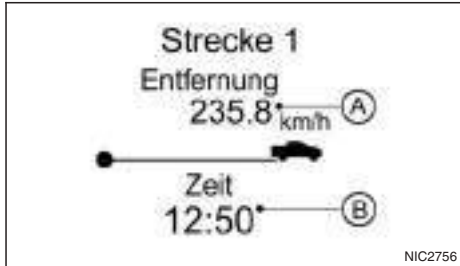

Strecke [Entfernung] (A):

Im Modus Tageskilometerzähler wird die Strecke angezeigt, die das Fahrzeug seit dem letzten Zurückstellen zurückgelegt hat. Drücken Sie die Taste <ENTER> kurz, um zwischen Fahrt 1 und 2 zu wechseln. Betätigen Sie die Taste <ENTER> länger als 1 Sekunde, um das Menü für Rückstellung aufzurufen. (Die verstrichene Zeit wird ebenfalls gleichzeitig zurückgesetzt.)

Verstrichene [Zeit] (B):

Im Modus für die verstrichene Zeit wird die seit dem letzten Zurückstellen verstrichene Zeit angezeigt. Drücken Sie die Taste <ENTER> kurz, um zwischen Fahrt 1 und 2 zu wechseln. Betätigen Sie die Taste <ENTER> länger als 1 Sekunde, um das Menü für Rückstellung aufzurufen. (Der Tageskilometerzähler wird ebenfalls gleichzeitig zurückgesetzt.)

4. [Kraftstoffverbrauch]

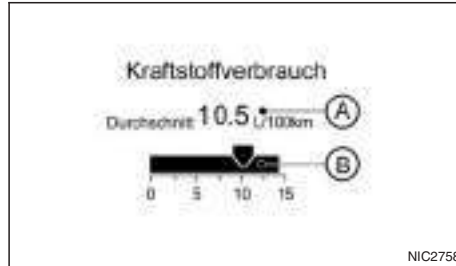

[Durchschnitt] Kraftstoffverbrauch (A):

Im Modus Durchschnittlicher Kraftstoffverbrauch wird der durchschnittliche Kraftstoffverbrauch seit dem letzten Zurückstellen angezeigt. Betätigen Sie den Schalter <ENTER> länger als 1 Sekunde, um das Menü für Rückstellung aufzurufen.

Die Anzeige wird alle 30 Sekunden aktualisiert. Während der ersten 500 m (1/3 Meile) nach dem Zurückstellen wird auf der Anzeige [—] angezeigt.

Betätigen Sie kurz <ENTER>, um die zweite Seite zum Kraftstoffverbrauch anzuzeigen.

Sie können die Maßeinheit (l/100km, km/l, oder mpg) im Einstellungsmenü festlegen. Siehe "[Einheiten]" in Kapitel "2. Instrumente und Bedienelemente".

Aktueller Kraftstoffverbrauch (B):

Die Skala zeigt den aktuellen Kraftstoffverbrauch an.

5. [Navigation] (falls vorhanden)

Wenn die Routenführung im Navigationssystem eingestellt wird, zeigt diese Option die Routeninformationen der Navigation.

6. Kompass (falls vorhanden)

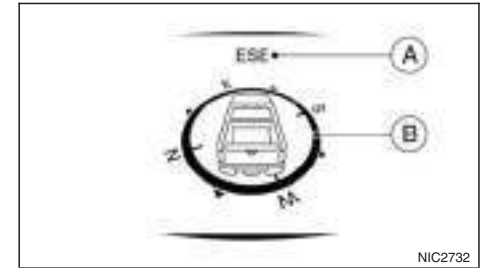

Diese Anzeige gibt die Fahrtrichtung des Fahrzeugs (A) sowie eine Kompassrose (B) um die Fahrzeugdarstellung an.

7. [Audio] (falls vorhanden)

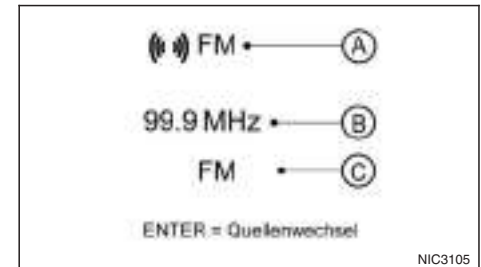

- Ⓐ Aktuelle Quelle
- Ⓑ Aktuelle Frequenz
- Ⓒ Aktueller Radiosendername

Der Audiomodus zeigt den Status der Audio-Informationen.

Weitere Einzelheiten finden Sie unter "FM-/AM-Radio mit CD-Spieler (Typ A)" in Kapitel "4. Display, Heizung/Klimaanlage und Audioanlage" oder in der separat gelieferten Betriebsanleitung des Touchscreen-Navigationssystems.

8. [Fahrhilfen] (falls vorhanden)

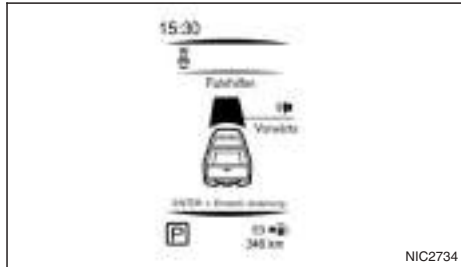

Der Fahrhilfemodus zeigt die Betriebsbedingungen für die Fahrhilfen an.

- Aktive Notbremsung

Betätigen Sie <ENTER>, um das Einstellungsmenü [Fahrhilfen] aufzurufen.

Weitere Einzelheiten finden Sie unter "Aktives Notbremsssystem (falls vorhanden)" in Kapitel "5. Starten und Fahrbetrieb".

9. Warnmeldungen

Die vorliegenden Warnungen werden angezeigt. Liegt keine Warnung vor, wird [Keine Warnmeldungen] angezeigt.

10. [Einstellungen]



Betätigen Sie <ENTER>, um das Einstellungsmenü aufzurufen.

Weitere Einzelheiten finden Sie unter "Einstellungen" weiter vorn in diesem Kapitel.

Reichweite bis zum Leerstand des Tanks (km oder Meilen)

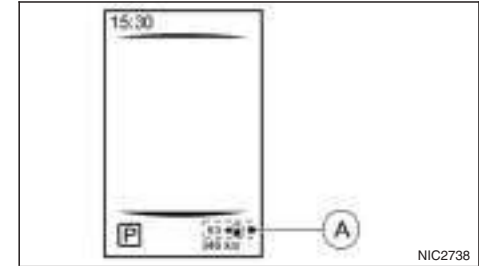

Die Funktion verbleibende Fahrstrecke bis zum Leerstand des Tanks Ⓐ zeigt die geschätzte verbleibende Reichweite an, bevor aufgetankt werden muss. Die verbleibende Reichweite wird entsprechend der im Tank vorhandenen Kraftstoffmenge und des aktuellen Kraftstoffverbrauchs laufend berechnet.

Die Anzeige wird alle 30 Sekunden aktualisiert.

Die Funktion verbleibende Fahrstrecke bis zum Leerstand des Tanks enthält eine Warnfunktion für niedrigen Kraftstoffstand. Wenn der Kraftstoffstand niedrig ist, wird ein Warnhinweis auf der Anzeige angezeigt.

Wenn der Kraftstoffstand noch weiter sinkt, wechselt die Anzeige für die verbleibende Fahrstrecke bis zum Leerstand des Tanks zu [----].

- Wenn die hinzugefügte Kraftstoffmenge gering ist, wird auf der Anzeige der Warnhinweis weiterhin angezeigt, kurz bevor die Zündung in die Stellung **OFF** gebracht wird.
- Beim Bergauffahren bzw. bei Kurvenfahrten verändert sich der Kraftstoffstand im Tank scheinbar, wodurch sich auch die Anzeige ändern kann.

BETRIEBSANZEIGEN

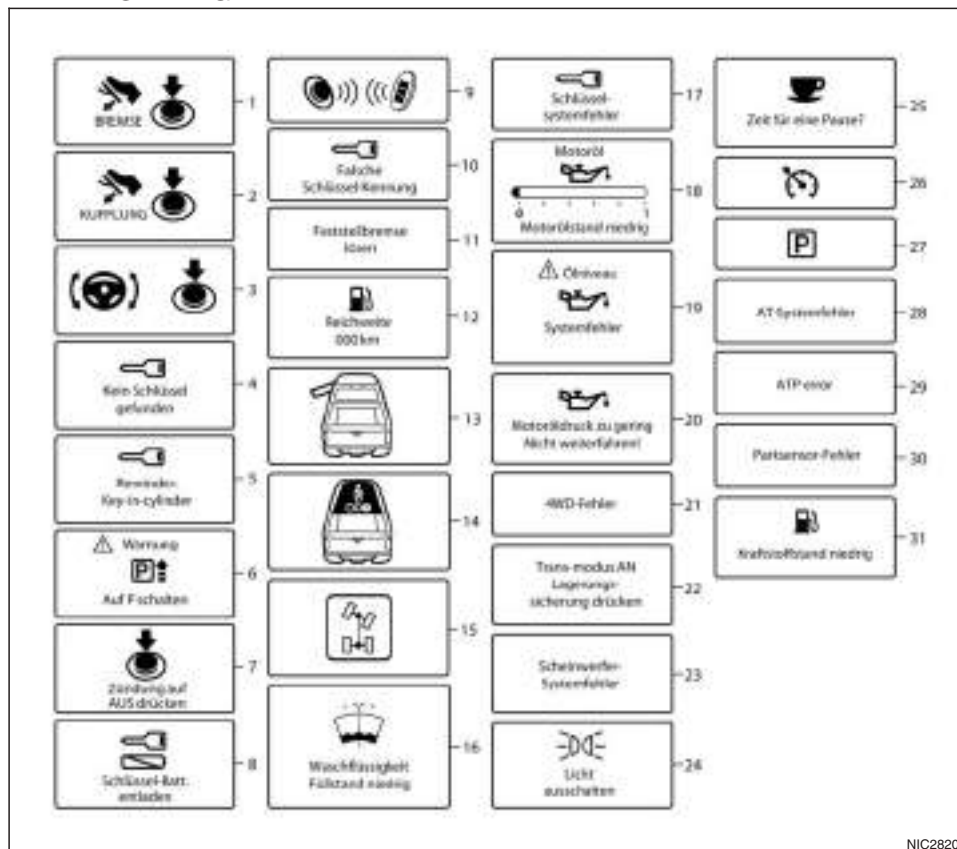

NIC2820

1. Anzeige für das Anlassen des Motors (falls vorhanden für Modelle mit Automatikgetriebe (AT))

Diese Anzeige erscheint, wenn sich der Schalthebel in der Stellung P (Parken) befindet.

Die Anzeige weist darauf hin, dass der Motor angelassen wird, indem der Zündschalter bei betätigtem Bremspedal gedrückt wird. Sie können den Motor in jeder Zündschalterstellung direkt starten.

2. Anzeige für das Anlassen des Motors (falls vorhanden für Modelle mit Schaltgetriebe (MT))

Die Anzeige weist darauf hin, dass der Motor angelassen wird, indem der Zündschalter bei betätigtem Kupplungspedal gedrückt wird. Sie können den Motor in jeder Zündschalterstellung direkt starten.

Sie können den Motor auch anlassen, indem Sie bei betätigtem Bremspedal den Zündschalter drücken, wenn sich der Schalthebel in der Stellung N (Leerlauf) befindet.

3. Störungsanzeige für Lenkradschlossentriegelung (falls vorhanden)

Diese Anzeige erscheint, wenn das Lenkrad nicht aus der Stellung **LOCK** gelöst werden kann.

Wenn diese Anzeige erscheint, drücken Sie die Zündung und drehen Sie dabei das Lenkrad leicht nach links und rechts.

Siehe "Lenkradschloss" in Kapitel "5. Starten und Fahrbetrieb".

4. Warnung Kein Schlüssel gefunden (falls vorhanden)

Diese Warnung erscheint, wenn die Tür geschlossen wird, während sich der Funkschlüssel außerhalb des Fahrzeugs und der Zündschalter in Stellung **ON** befindet. Stellen Sie sicher, dass sich der Funkschlüssel im Innenraum des Fahrzeugs befindet.

Siehe "Funkschlüsselsystem (falls vorhanden)" in Kapitel "3. Kontrolle und Einstellungen vor Antritt der Fahrt" zu weiteren Einzelheiten.

5. Warnung Schlüsselerinnerung (falls vorhanden)

Diese Warnung erscheint, wenn die Fahrertür geöffnet wird, während der Schlüssel im Zündschalter steckt und sich der Zündschalter in Stellung **ACC**, **OFF** oder **LOCK** befindet. Ziehen Sie den Schlüssel ab und nehmen Sie ihn mit, wenn Sie das Fahrzeug verlassen.

6. Warnung Auf P schalten (falls vorhanden bei AT-Modellen)

Dieser Warnhinweis erscheint, wenn der Zündschalter betätigt wird, um den Motor abzustellen und der Schalthebel sich in einer anderen als der Stellung P (Parken) befindet.

Wenn dieser Warnhinweis erscheint, bewegen Sie den Schalthebel in die Stellung P (Parken) oder bringen Sie den Zündschalter in die Stellung **ON**.

Außerdem ertönt ein akustisches Hinweissignal im Fahrgastraum. (Siehe "Schalten" in Kapitel "5. Starten und Fahrbetrieb".)

7. Warnung Zündung auf AUS drücken (falls vorhanden bei AT-Modellen)

Dieser Warnhinweis erscheint, wenn der Schalthebel in die Stellung P (Parken) gebracht wird und die Zündung sich in der Stellung **ACC** befindet, nachdem der Warnhinweis Auf P schalten angezeigt wird.

Um die Zündung in die Stellung **OFF** zu bringen, gehen Sie folgendermaßen vor:

Warnung Auf P schalten → (Bringen Sie den Schalthebel in die Stellung P) → **Warnung Zündung auf AUS drücken** → (Drücken Sie den Zündschalter → Zündschalter wird in die Stellung **ON** bewegt) → **Warnung Zündung auf AUS drücken** → (Drücken Sie den Zündschalter → Zündschalter wird in die Stellung **OFF** bewegt)

8. Warnung Schlüssel-Batt. entladen (falls vorhanden)

Diese Warnung erscheint, wenn die Batterie des Funkschlüssels fast entladen ist.

Wenn diese Warnanzeige erscheint, tauschen Sie die Batterie gegen eine neue aus. (Siehe "Wechseln der Funkschlüsselbatterie" in Kapitel "8. Wartung durch den Fahrzeugbesitzer".)

9. Anzeige für das Anlassen des Motors für das Funkschlüsselsystem (falls vorhanden)

Diese Anzeige erscheint, wenn die Batterie des Funkschlüssels fast entladen ist und wenn das Funkschlüsselsystem und das Fahrzeug nicht einwandfrei miteinander kommunizieren.

Wenn diese Anzeige erscheint, berühren Sie den Zündschalter mit dem Funkschlüssel, während Sie das Bremspedal betätigen. (Siehe "Entladung der Funkschlüsselbatterie" in Kapitel "5. Starten und Fahrbetrieb".)

10. Warnung Falsche Schlüssel-Kennung (falls vorhanden)

Diese Warnung erscheint, wenn der Zündschalter aus der Stellung **LOCK** bewegt wird und der Funkschlüssel nicht vom System erkannt wird. Sie können den Motor mit einem nicht registrierten Schlüssel nicht anlassen. Verwenden Sie den registrierten Funkschlüssel.

Siehe "Funkschlüsselsystem (falls vorhanden)" in Kapitel "3. Kontrolle und Einstellungen vor Antritt der Fahrt".

11. Warnung Feststellbremse lösen

Diese Warnanzeige erscheint, wenn die Fahrgeschwindigkeit mehr als 7 km/h (4 mph) beträgt und die Feststellbremse betätigt ist. Halten Sie das Fahrzeug an und lösen Sie die Feststellbremse.

12. Warnung für niedrigen Kraftstoffstand

Diese Warnanzeige erscheint, wenn der Kraftstoffstand im Kraftstoffbehälter niedrig wird. Füllen Sie den Tank möglichst nach, bevor die Anzeige auf einen leeren Tank (0) hinweist.

Es befindet sich noch eine kleine Kraftstoffreserve im Tank, wenn die Anzeige auf einen leeren Tank (0) hinweist.

13. Warnung für geöffnete Tür

Diese Warnung erscheint, wenn eine der Türen geöffnet oder nicht fest verschlossen ist. Das Fahrzeugsymbol auf dem Display zeigt an, welche Tür nicht verschlossen ist. Stellen Sie sicher, dass alle Türen fest verschlossen sind.

14. Sicherheitsgurtwarnung für zweite Sitzreihe (falls vorhanden)

Diese Sicherheitsgurtwarnung für die zweite Sitzreihe erscheint, nachdem der Zündschalter in die Stellung **ON** gebracht wird. Wenn einer der Sicherheitsgurte der zweiten Sitzreihe nicht angelegt wurde, ertönt ein Signalton und das Sitz-Symbol leuchtet in Rot auf, um anzuzeigen, welcher Sicherheitsgurt nicht angelegt wurde. Das Sitz-Symbol leuchtet so lange in Rot auf, bis der entsprechende Sicherheitsgurt der zweiten Reihe angelegt wurde. Die Warnung schaltet sich nach etwa 35 Sekunden automatisch aus.

Zu weiteren Einzelheiten und Vorsichtsmaßnahmen für den Gebrauch von Sicherheitsgurten siehe

"Sicherheitsgurte" in Kapitel "1. Sicherheit — Sitze, Sicherheitsgurte und zusätzliches Rückhaltesystem".

15. Anzeige für Allradantriebsmodus (falls vorhanden)

Diese Anzeige zeigt den Fahrmodus des Allradantriebssystems an.

Siehe "Allradantrieb (4WD) (falls vorhanden)" in Kapitel "5. Starten und Fahrbetrieb" zu Einzelheiten.

16. Warnung für niedrigen Waschflüssigkeitsstand (falls vorhanden)

Diese Warnanzeige erscheint bei niedrigem Füllstand im Waschflüssigkeitsbehälter. Füllen Sie so viel Waschflüssigkeit nach wie nötig. (Siehe "Scheibenwaschflüssigkeit" in Kapitel "8. Wartung durch den Fahrzeugbesitzer".)

17. Warnung Schlüssel-Systemfehler (falls vorhanden)

Diese Warnung erscheint, wenn eine Funktionsstörung im Funkschlüsselsystem vorliegt.

Falls diese Warnung erscheint, während der Motor ausgeschaltet ist, kann der Motor nicht angelassen werden. Wenn diese Warnleuchte aufleuchtet, während der Motor läuft, ist das Fahrzeug fahrbereit. Wenden Sie sich für Reparaturarbeiten jedoch so schnell wie möglich an einen zugelassenen Händler oder eine qualifizierte Werkstatt.

18. Anzeige für niedrigen Ölstand (falls vorhanden)

Wenn die Erinnerung für niedrigen Füllstand angezeigt wird, bedeutet dies, dass das Motoröl einen zu niedrigen Stand aufweist. Sie sollten den Pegel mithilfe des Motorölmessstabs prüfen, wenn die Anzeige für niedrigen Füllstand angezeigt wird. (Siehe "Kontrolle des Motorölstands" in Kapitel "8. Wartung durch den Fahrzeugbesitzer".)

VORSICHT

Kontrollieren Sie den Ölstand regelmäßig mit dem Ölmesstab. Wenn das Fahrzeug mit zu wenig Öl betrieben wird, kann es zu Motorschäden kommen. Derartige Schäden fallen nicht unter die Garantie.

19. Ölstandsensor-Warnung (falls vorhanden)

Wenn die Ölstandsensor-Warnung angezeigt wird, kann dies darauf hinweisen, dass der Motorölstandsensord eine Fehlfunktion aufweist. Wenden Sie sich unverzüglich an einen zugelassenen Händler oder eine qualifizierte Werkstatt.

20. Warnung Motoröldruck zu gering Nicht weiterfahren! (falls vorhanden)

Diese Warnung erscheint, wenn ein niedriger Motoröldruck erfasst wird. Wenn die Warnung während des normalen Fahrbetriebs erscheint, halten Sie an einer sicheren Stelle abseits der Fahrbahn an

und stellen Sie den Motor umgehend ab. Wenden Sie sich an einen zugelassenen Händler oder eine qualifizierte Werkstatt.

Die Öldruckwarnung ist nicht dazu konzipiert, einen zu niedrigen Ölstand anzuzeigen. Verwenden Sie den Messstab, um den Ölstand zu messen. (Siehe "Kontrolle des Motorölstands" in Kapitel "8. Wartung durch den Fahrzeugbesitzer".)

VORSICHT

Wenn der Motor bei angezeigter Motoröldruck-Warnleuchte weiter betrieben wird, kann dies zu schweren Motorschäden führen.

21. Warnung 4WD-Fehler (falls vorhanden)

Diese Warnung wird angezeigt, wenn das Allradantriebssystem (4WD) nicht ordnungsgemäß funktioniert, während der Motor läuft. Verringern Sie die Fahrgeschwindigkeit und lassen Sie Ihr Fahrzeug von einem zugelassenen Händler oder einer qualifizierten Werkstatt prüfen. Siehe "Allradantrieb (4WD) (falls vorhanden)" in Kapitel "5. Starten und Fahrbetrieb".

22. Warnung Trans-modus AN Lagerungssicherung drücken (falls vorhanden)

Diese Warnung kann erscheinen, wenn der Sicherungsschalter für die längere Nichtbenutzung nicht eingedrückt (eingeschaltet) ist. Wenn diese Warnung erscheint, drücken Sie den Sicherungsschalter für die längere Nichtbenutzung ein (schalten Sie

ihn ein), um die Warnung auszuschalten. Zu weiteren Informationen siehe "Sicherungen" in Kapitel "8. Wartung durch den Fahrzeugbesitzer".

23. Warnung Scheinwerfer-Systemfehler (falls vorhanden)

Diese Warnung erscheint, falls eine Störung in den LED-Scheinwerfern vorliegt. Lassen Sie das System von einem zugelassenen Händler oder einer qualifizierten Werkstatt prüfen.

24. Warnung Licht ausschalten

Diese Warnung erscheint, wenn die Tür auf der Fahrerseite geöffnet wird, während der Scheinwerferschalter in der Stellung **ON** ist und die Zündung sich in der Stellung **OFF**, **ACC** oder **LOCK** befindet. Bringen Sie den Scheinwerferschalter in die Stellung **<OFF>** oder **<AUTO>** (falls vorhanden). Weitere Informationen finden Sie unter "Schalter für Scheinwerfer und Richtungsblinker" in Kapitel "2. Instrumente und Bedienelemente".

25. Anzeige Zeit für eine Pause? Anzeige

Diese Anzeige erscheint, wenn die Anzeige [Zeituhr-Hinweis] aktiviert wird. Sie können den Zeitraum auf bis zu 6 Stunden einstellen. (Siehe "Einstellungen" weiter vorn in diesem Kapitel.)

26. Anzeige für Tempomaten (falls vorhanden)

Diese Anzeige zeigt den Systemstatus des Tempomaten an. Der Status wird durch die Farbe angezeigt.

Siehe "Tempomat (falls vorhanden)" in Kapitel "5. Starten und Fahrbetrieb" zu Einzelheiten.

27. Stellungsanzeige des Automatikgetriebes (AT-Modelle)

Diese Anzeige zeigt die Schaltstellung des Automatikgetriebes.

Wenn sich das Getriebe im Handschaltmodus nicht in den gewünschten Gang schalten lässt, verursacht durch einen Schutzmodus des Getriebes, blinkt die Stellungsanzeige des Automatikgetriebes und ein Signalton ertönt.

Weitere Einzelheiten finden Sie unter "Fahren mit Automatikgetriebe (AT)" in Kapitel "5. Starten und Fahrbetrieb".

28. AT-Systemfehler (AT-Modelle)

Wenn die Fehlerwarnung für Automatikgetriebe (AT) bei laufendem Motor oder während der Fahrt angezeigt wird, kann dies bedeuten, dass das Automatikgetriebe nicht einwandfrei funktioniert und gewartet werden muss. Lassen Sie das System umgehend von einem zugelassenen Händler oder einer qualifizierten Werkstatt überprüfen und gegebenenfalls reparieren.

29. Warnung für Parkstellung des Automatikgetriebes (AT-Modelle)

Diese Warnung weist darauf hin, dass der Parkmechanismus des Automatikgetriebes nicht eingerastet ist. Wenn sich die Verteilertriebsteuerung nicht sicher in einer der Fahrstellungen befindet, während sich der Automatikgetriebeschalthebel in der Stellung P (Parken) befindet, kuppelt sich das Getriebe aus und die Räder sperren nicht.

Für Modell mit Allradantrieb: Wenn der ATP-Warnhinweis angezeigt wird, während sich der Schalthebel in der Stellung P (Parken) befindet, drehen Sie den Einstellschalter für Allradantriebsmodus (4WD) zurück in die Stellung <2WD>, <4H> oder <4LO>, während sich der Schalthebel in der Stellung N (Leerlauf) befindet. (Siehe "Allradantrieb (4WD) (falls vorhanden)" in Kapitel "5. Starten und Fahrbetrieb".)



ACHTUNG

Falls die Anzeige für Allradantriebsmodus (siehe "Anzeige für Allradantriebsmodus" in Kapitel "5. Starten und Fahrbetrieb") ausgeschaltet ist oder wenn die ATP-Warnleuchte eingeschaltet ist, weist dies darauf hin, dass die Automatikgetriebebestellung P (Parken) nicht funktioniert. Dies kann unerwartete Fahrzeugbewegungen zur Folge haben, die zu schweren Verletzungen oder schweren Schäden führen können. Betätigen Sie stets die Feststellbremse.

30. Einparkhilfensensorfehler (falls vorhanden)

Diese Warnung erscheint, wenn die Einparkhilfe (Sonar) nicht einwandfrei funktioniert. Falls die Warnung angezeigt wird, lassen Sie das System von einem zugelassenen Händler oder einer qualifizierten Werkstatt prüfen.

31. Warnung Kraftstoffstand niedrig

Die Kraftstoffstandwarnung erscheint auf der Fahrzeuginformationsanzeige, wenn der Pegel im Kraftstofftank niedrig wird. Tanken Sie sobald wie möglich auf, vorzugsweise bevor die Anzeige auf einen leeren Tank hinweist. Weitere Einzelheiten finden Sie unter "Kraftstoffanzeige" weiter vorn in diesem Kapitel.

ÖLKONTROLLSYSTEM (falls vorhanden für Modelle mit Dieselmotor)

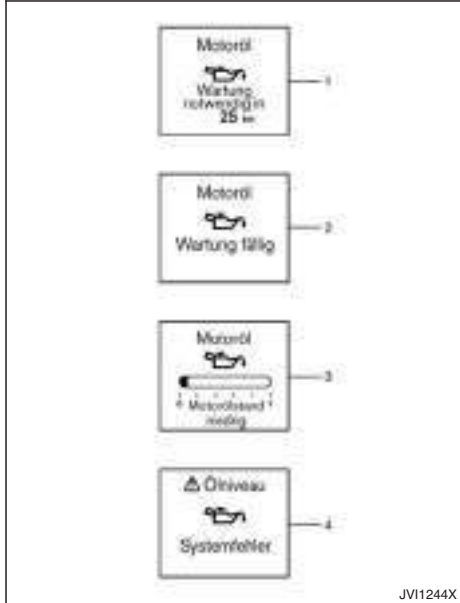

Wenn sich der Zündschalter in der Stellung **ON** befindet, werden Informationen zum Motoröl angezeigt.

Die Informationen beinhalten: Entfernung bis zum nächsten Ölwechsel, Ölstandinformationen und eventuelle Funktionsstörung des Ölstandsensors.

1. Entfernung bis zum nächsten erforderlichen Ölwechsel

Die Entfernung bis zum nächsten Ölwechsel wird angezeigt, wenn die Entfernung weniger als 1.500 km (930 Meilen) beträgt.

2. Ölwechselanzeige

Wenn der eingestellte Kilometerstand fast erreicht ist, erscheint die Ölwechselanzeige auf der Anzeige. Stellen Sie die Entfernung zum nächsten Ölwechsel wieder neu ein, nachdem Sie das Öl gewechselt haben. Die Ölwechselanzeige wird nicht automatisch zurückgesetzt. Um diese Anzeige zurückzusetzen beziehen Sie sich auf "Einstellungen" weiter vorn in diesem Kapitel.

Die Entfernung zum nächsten Ölwechselintervall kann nicht manuell eingestellt werden. Die Entfernung zum nächsten Ölwechselintervall wird automatisch eingestellt.

VORSICHT

- Falls die Anzeige für Ölwechsel angezeigt wird, sollten Sie das Motoröl so bald wie möglich wechseln. Das Fahren des Fahrzeugs mit abgenutztem Öl kann einen Motorschaden hervorrufen.
- Keinesfalls das Rückstellverfahren durchführen, wenn das Motoröl noch nicht ausgewechselt wurde. Wenden Sie sich stets an einen zugelassenen Händler oder eine qualifizierte

Werkstatt, um den Ölwechsel, den Austausch des Motorölfilters und das Rückstellverfahren durchführen zu lassen.

HINWEIS

- Es ist nicht möglich, das Rückstellverfahren zu widerrufen.
- Das Zurücksetzen der Entfernung zum nächsten Ölwechsel ist nur folgendermaßen möglich:
 - Die Entfernung bis zum nächsten erforderlichen Ölwechsel wird in der Fahrzeuginformationsanzeige angezeigt.
 - Ölwechsel-Anzeigeleuchte wird in der Fahrzeuginformationsanzeige angezeigt.
- Das Motoröl sollte gewechselt werden, bevor die Entfernung bis zum nächsten erforderlichen Ölwechsel 0 km (0 Meilen) erreicht. Wenn Sie das Fahrzeug weiterhin fahren, obwohl die Anzeige für den bevorstehenden Motorölwechsel 0 km (0 Meilen) erreicht hat, kann dies zu reduzierter Motorleistung führen.
- Der Dieselpartikelfilter (DPF) könnte übersättigt werden, da die Regenerierung eingeschränkt wird, sobald die Entfernung bis zum nächsten erforderlichen Ölwechsel 0 km (0 Meilen) erreicht.

Lassen Sie das Fahrzeug von einem zugelassenen Händler oder einer qualifizierten Werkstatt prüfen, falls der oben genannte Zustand auftritt.

- Das Ölwechselintervall kann unter bestimmten Fahrbedingungen, besonders im Stadtverkehr, schnell verkürzt werden.

3. Erinnerung für niedrigen Füllstand

Wenn die Erinnerung für niedrigen Füllstand angezeigt wird, bedeutet dies, dass das Motoröl einen zu niedrigen Stand aufweist. Sie sollten den Motorölstand mithilfe des Ölmesstabs prüfen, wenn die Erinnerung für niedrigen Füllstand angezeigt wird. (Siehe "Kontrolle des Motorölstands" in Kapitel "8. Wartung durch den Fahrzeugbesitzer".)

VORSICHT

Kontrollieren Sie den Ölstand regelmäßig mit dem Ölmesstab. Wenn das Fahrzeug mit zu wenig Öl betrieben wird, kann es zu Motorschäden kommen. Derartige Schäden fallen nicht unter die Garantie.

4. Ölstandsensor-Warnung

Wenn die Ölsensor-Warnung angezeigt wird, kann dies darauf hinweisen, dass der Motorölstandsensord eine Fehlfunktion aufweist. Wenden Sie sich unverzüglich an einen zugelassenen Händler oder eine qualifizierte Werkstatt.

UHR UND AUSSENTEMPERATUR (falls vorhanden)

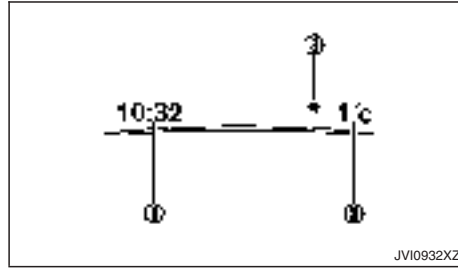

Die Uhr ① und die Außentemperatur ② werden oben in der Fahrzeuginformationsanzeige angezeigt.

[Uhr]

Einzelheiten zum Einstellen der Uhr finden Sie unter "Einstellungen" weiter vorn in diesem Kapitel oder in der separat gelieferten Betriebsanleitung des Touchscreen-Navigationssystems.

[Außentemp.] (°C oder °F)

Die Außenlufttemperatur wird in °C oder °F und zwar im Bereich von -40 bis 60 °C (-40 bis 140 °F) angezeigt.

Der Modus Außenlufttemperatur ist auch mit einer Warnfunktion für niedrige Temperaturen ausgestattet. Wenn die Außenlufttemperatur unter 3 °C (37 °F) sinkt, wird ein Warnhinweis ③ auf der Anzeige angezeigt (falls vorhanden).

Der Außentempersensord befindet sich vor dem Kühler. Dieser Sensor kann von Straßen- oder Motorhitze, Windrichtung und anderen Fahrbedingungen beeinflusst werden. Die Anzeige kann von der tatsächlichen Außentemperatur oder der Temperatur, die an verschiedenen Thermometern oder Reklametafeln angezeigt wird, abweichen.

SCHALTER FÜR SCHEINWERFER UND RICHTUNGSBLINKER

SCHEINWERFERSCHALTER

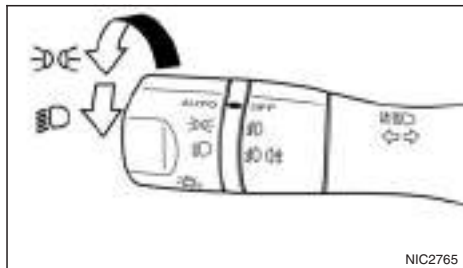

RENAULT empfiehlt, sich mit den gesetzlichen Vorschriften zur Verwendung der Beleuchtungsanlage vertraut zu machen.

Stellung AUTO

Wenn sich der Scheinwerferschalter in der Stellung <AUTO> und die Zündung in der Stellung **ON** befinden, schalten sich die Scheinwerfer, die vorderen Begrenzungsleuchten, die Instrumententafelleuchten, die Kombinationsleuchten hinten und die anderen Leuchten automatisch ein, wenn es draußen dunkel ist.

Die Scheinwerfer schalten sich in der Dämmerung oder bei Regen (wenn der Scheibenwischer dauerhaft betrieben wird) automatisch ein.

Wenn der Zündschalter in die Stellung **OFF** gebracht wird, schalten sich die Leuchten automatisch aus.

VORSICHT

Legen Sie keine Gegenstände auf den Helligkeitssensor. Der Sensor erfasst den Helligkeitsgrad und steuert die automatische Scheinwerferfunktion. Wenn der Sensor bedeckt ist, erfasst der Sensor kein Licht und die Scheinwerfer werden eingeschaltet.

☰ Stellung

In der Stellung ☰ werden die vorderen Begrenzungsleuchten, die Instrumentenbeleuchtung, die Heckleuchten und die Kennzeichenleuchten eingeschaltet.

☼ Stellung

In der Stellung ☼ werden die Scheinwerfer zusätzlich zu den anderen Leuchten eingeschaltet.

Fernlicht

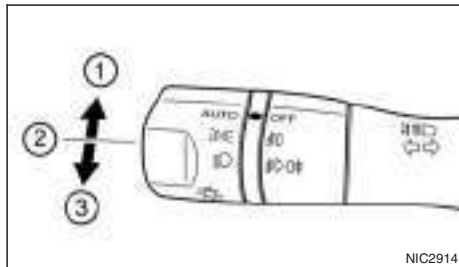

Zum Einschalten des Fernlichts drücken Sie den Hebel nach vorn ①.

Zum Ausschalten des Fernlichts ziehen Sie den Hebel wieder in die Neutralstellung zurück ②.

Zum Einschalten der Lichthupe ziehen Sie den Hebel so weit wie möglich zu sich ③. Die Lichthupe funktioniert auch bei ausgeschalteten Scheinwerfern.

Friendly Lighting (falls vorhanden):

Wenn der Hebel in die hinterste Stellung ③ gebracht wird, nachdem der Zündschalter in die Stellung **OFF** oder **LOCK** gebracht wurde, schalten sich die Scheinwerfer 30 Sekunden lang ein. Jedes Mal, wenn der Hebel in die hinterste Stellung gebracht wird, werden dem Timer 30 Sekunden hinzugefügt.

Der Hebel kann bis zu viermal betätigt werden, um die Beleuchtung 2 Minuten lang einzuschalten.

Dauerlichtanlage (falls vorhanden)

Auch wenn sich der Scheinwerferschalter in der Stellung **OFF** befindet, schaltet sich die Dauerlichtanlage beim Starten des Motors ein.

Wenn der Lichtschalter in die Stellung ☰ oder ☼ gebracht wird, schaltet sich die Dauerlichtanlage aus.

STEUERUNG FÜR SCHEINWERFEREIN- FEREINSTELLUNG (falls vorhanden)

Manuelle Ausführung

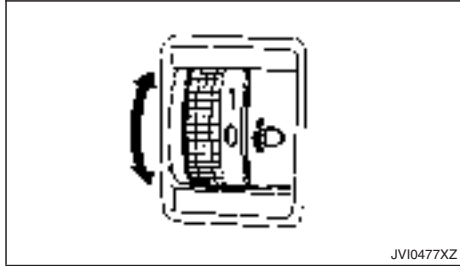

Die Scheinwerferereinstellung ist funktionsbereit, wenn sich die Zündung in der Stellung **ON** und der Scheinwerferschalter in der Stellung ☉ befinden. So kann die Achse des Scheinwerferlichts gemäß den Fahrbedingungen eingestellt werden.

Beim Fahren ohne schwere Last oder auf ebenen Straßen wählen Sie die Stellung <0>.

Abhängig von der Anzahl der Fahrzeuginsassen und der Schwere der Last kann die Achse des Scheinwerferlichts höher liegen als normal.

Fährt das Fahrzeug auf einer bergigen Straße, sind die Scheinwerfer möglicherweise genau auf den Rückspiegel oder den Außenspiegel eines vorausfahrenden Fahrzeugs oder auf die Frontscheibe eines entgegenkommenden Fahrzeugs gerichtet. Dies kann die Sicht anderer Fahrer behindern.

Drehen Sie den Schalter, um die Scheinwerferereinstellhöhe entsprechend einzustellen. Je höher die Zahl auf dem Schalter ist, desto niedriger ist die Achse des Scheinwerferlichts.

Automatikmodell

Bei Fahrzeugen, die mit einem automatischen Einstellsystem ausgestattet sind, wird die Scheinwerferachse automatisch eingestellt.

BATTERIESPARSYSTEM (falls vorhanden)

Der Scheinwerfersignalton ertönt, wenn sich der Scheinwerferschalter entweder in der Stellung ☉ oder ☉ befindet und wenn die Fahrertür geöffnet wird, während sich der Zündschalter in der Stellung **ACC**, **OFF** oder **LOCK** befindet.

Wenn der Zündschalter in die Stellung **OFF** oder **LOCK** gebracht wird, während sich der Scheinwerferschalter in der Stellung ☉ oder ☉ befindet, schaltet das Batteriesparsystem die Scheinwerfer nach einer gewissen Zeit aus, damit sich die Batterie nicht entlädt.

VORSICHT

Lassen Sie die Scheinwerfer nicht über längere Zeit bei abgestelltem Motor eingeschaltet, da dies zum Entladen der Batterie führt.

SCHALTER FÜR RICHTUNGSBLINKER

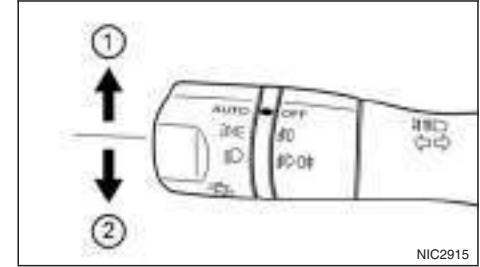

VORSICHT

Der Richtungsblinkerhebel kehrt nicht automatisch in seine Ausgangsstellung zurück, wenn das Lenkrad nur minimal bewegt wird. Vergewissern Sie sich nach dem Abbiegen oder dem Fahrbahnwechsel, dass der Richtungsblinkerhebel in seine Ausgangsstellung zurückkehrt.

Richtungsblinker

Zum Anzeigen eines Richtungswechsels bewegen Sie den Richtungsblinkerhebel soweit nach oben ① oder unten ②, bis er einrastet. Nach Beendigung der Fahrtrichtungsänderung kehrt der Richtungsblinkerhebel automatisch in seine Ausgangsstellung zurück.

NEBELLEUCHTENSCHALTER (falls vorhanden)

Kurzblinker

Bewegen Sie zum Anzeigen eines Fahrbahnwechsels den Hebel so weit nach oben ① oder unten ② bis die Richtungsblinker zu blinken beginnen.

Wenn Sie den Hebel nur kurz nach oben oder unten bewegen und ihn dann sofort wieder in die Ausgangsstellung zurückbringen, blinkt der Richtungsblinker dreimal.

Um den Blinker zu deaktivieren, bewegen Sie den Hebel in die entgegengesetzte Richtung.

Siehe "Einstellungen" weiter vorn in diesem Kapitel zur Aktivierung/Deaktivierung des Kurzblinkers.

NEBELSCHEINWERFER (falls vorhanden)

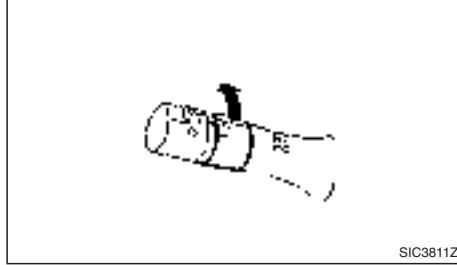

Die Nebelscheinwerfer sollten nur dann verwendet werden, wenn die Sicht stark beeinträchtigt ist – im Allgemeinen bei einer Sichtweite von weniger als 100 Metern (328 ft).

Zum Einschalten der Nebelscheinwerfer drehen Sie den Scheinwerferschalter in die Stellung <AUTO>, $\Rightarrow \text{D} \Leftarrow$ oder $\Leftarrow \text{D}$ und bringen Sie den Nebelleuchterschalter dann in die Stellung $\# \text{D} \#$. Die Nebelscheinwerfer und die Anzeigeleuchte werden eingeschaltet. Weitere Informationen finden Sie unter "Warnleuchten, Anzeigeleuchten und akustische Hinweissignale" weiter vorn in diesem Kapitel.

Um die Nebelscheinwerfer auszuschalten, drehen Sie den Nebelleuchterschalter in die Stellung <AUTO>. Die Nebelscheinwerfer und Anzeigeleuchte erlöschen.

HINWEIS

Wenn der Scheinwerferschalter in die Stellung <AUTO> gedreht wird (und die Nebelscheinwerfer eingeschaltet sind), schalten sich die Nebelscheinwerfer automatisch zusammen mit dem Scheinwerfer ein/aus.

NEBELSCHLUSSLEUCHE (falls vorhanden)

Die Nebelschlussleuchte sollte nur dann verwendet werden, wenn die Sicht stark beeinträchtigt ist – im Allgemeinen bei einer Sichtweite von weniger als 100 Metern (328 ft).

Zum Einschalten der Nebelschlussleuchte drehen Sie den Scheinwerferschalter in die Stellung $\Rightarrow \text{D} \Leftarrow$ oder $\Leftarrow \text{D}$ und bringen Sie den Nebelleuchterschalter dann in die Stellung $\# \text{D} \#$. Die Nebelschlussleuchte und die Anzeigeleuchte schalten sich ein. Der Nebelleuchterschalter kehrt in die Stellung $\# \text{D} \#$ zurück. Weitere Informationen finden Sie unter "Warnleuchten, Anzeigeleuchten und akustische Hinweissignale" weiter vorn in diesem Kapitel.

Falls die Nebelscheinwerfer (falls vorhanden) bereits eingeschaltet sind und der Scheinwerferschalter sich in Stellung $\Leftarrow \text{D}$ befindet, können Sie die Nebelschlussleuchte einschalten, ohne zuvor den Scheinwerferschalter in Stellung $\Leftarrow \text{D}$ oder <AUTO> zu drehen.

Zum Ausschalten der Nebelschlussleuchte drehen Sie den Nebelleuchterschalter wieder in die Stellung $\# \text{D} \#$.

SCHALTER FÜR SCHEIBEN- WISCHER UND -WASCHANLAGE

HINWEIS

Wenn der Scheinwerferschalter in die Stellung <AUTO> gedreht wird, schaltet sich die Nebelschlussleuchte automatisch aus.



ACHTUNG

Bei Minustemperaturen kann die Scheibenwaschflüssigkeit auf der Frontscheibe gefrieren und die Sicht behindern. Betätigen Sie die Waschanlage erst dann, wenn die Frontscheibe mit der Frontscheibenheizung ausreichend angewärmt wurde.

VORSICHT

- Betätigen Sie die Waschanlage nicht länger als 30 Sekunden.
- Betätigen Sie die Waschanlage nicht, wenn der Behälter für die Scheibenwaschflüssigkeit leer ist.
- Wenn der Betrieb des Scheibenwischers von Schnee oder Eis behindert wird, hält der Wischer möglicherweise an, um seinen Motor zu schützen. Wenn dies geschieht, bringen Sie den Scheibenwischerschalter in die Stellung OFF und entfernen Sie den Schnee bzw. das Eis von den Wischerarmen und deren Umgebung. Betätigen Sie den Schalter nach etwa 1 Minute wieder, um die Scheibenwischer in Betrieb zu setzen.

SCHALTER FÜR FRONTSCHIEBEN- WISCHER UND -WASCHANLAGE

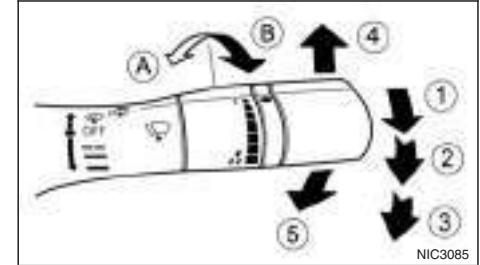

Frontscheibenwischer und -waschanlage sind in der Zündstellung **ON** betriebsbereit.

Funktion des Scheibenwischers

In Schalterstellung ① befindet sich der Wischer im Intervallbetrieb.

Das Intervall kann durch Drehen des Einstellschalters (kürzer) (A) oder (länger) (B) eingestellt werden.

In Hebelstellung ② bewegt sich der Scheibenwischer langsam.

In Schalterstellung > ③ bewegt sich der Scheibenwischer schnell.

Zum Beenden des Scheibenwischerbetriebs bewegen Sie den Hebel in die Stellung <OFF>.

SCHALTER FÜR HECKSCHEIBENHEIZUNG (falls vorhanden)

Ziehen Sie den Hebel nach oben ④, um den Scheibenwischer einmal zu betätigen. Der Schalter kehrt automatisch in seine Ausgangsstellung zurück.

Funktion der Waschanlage

Ziehen Sie den Hebel zu sich ⑤, um die Waschanlage zu betätigen. Bei jeder fünften Betätigung der Scheibenwischer und Waschanlage wird die Scheinwerferwaschanlage (falls vorhanden) aktiviert. Die Scheinwerferwaschanlage wird nur dann aktiviert, wenn sich der Scheinwerferschalter in der Stellung  befindet. Siehe "Scheinwerferwaschanlage (falls vorhanden)" weiter hinten in diesem Kapitel.

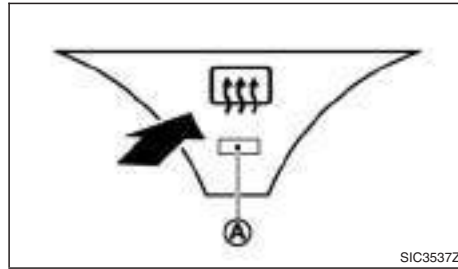

Typ A

SIC3537Z

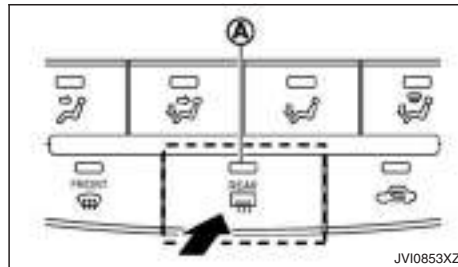

Typ B

JVI0853XZ

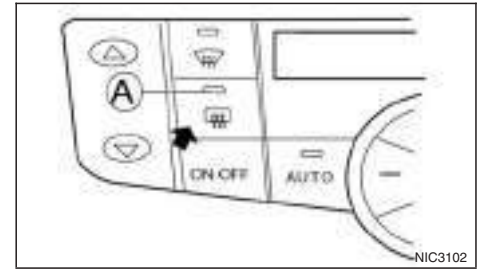

Typ C - Linkslenker

NIC310Z

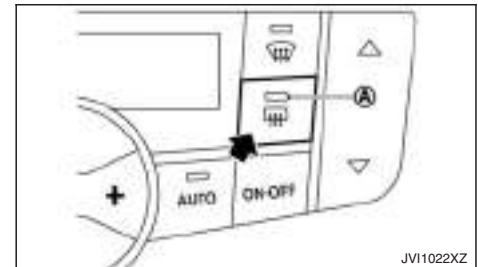

Typ C - Rechtslenker

JVI1022XZ

Der Heckscheibenheizungsschalter lässt sich bedienen, wenn sich der Zündschalter in der Stellung **ON** befindet.

Die Heizung wird verwendet, um Feuchtigkeit, Beschlag oder Frost auf der Heckscheibe und den Außenspiegeln (falls vorhanden) zu reduzieren, damit die Sicht nach hinten verbessert wird.

Wenn der Schalter für die Heckscheiben- und Außenspiegelheizung gedrückt wird, leuchtet die An-

SCHEINWERFERWASCHANLAGE (falls vorhanden)

zeigeleuchte (A) auf und die Heckscheibenheizung ist etwa 15 Minuten lang in Betrieb. Nach Ablauf der voreingestellten Zeit schalten sich Heckscheiben- und Außenspiegelheizung automatisch aus.

Zum manuellen Ausschalten der Heckscheibenheizung, betätigen Sie den Heckscheibenheizungsschalter erneut.

VORSICHT

- Lassen Sie unbedingt den Motor an, wenn die Heizung über einen längeren Zeitraum betrieben wird. Andernfalls kann sich die Batterie entladen.
- Achten Sie bei der Reinigung der Innenseite der Scheibe darauf, die elektrischen Leitdrähte auf der Oberfläche der Scheibe nicht zu zerkratzen.

Um die Scheinwerfer zu reinigen, ziehen Sie den Schalter für die Frontscheibenwaschanlage zu sich hin während sich der Scheinwerferschalter in der Stellung  befindet und die Zündung eingeschaltet ist.

HINWEIS

Die Scheinwerferwaschanlage bewegt sich automatisch nach jeder fünften Bewegung der Scheibenwischer und -waschanlage.

SCHALTER FÜR SCHEINWERFERWASCHANLAGE (falls vorhanden)

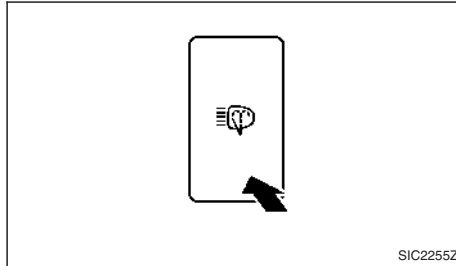

Schalter für Scheinwerferwaschanlage (falls vorhanden)

Die Scheinwerferwaschanlage funktioniert, wenn sich der Schalter für Scheinwerfer und Richtungsblinker in der Stellung  und der Zündschlüssel in der Stellung ON befindet.

Um die Scheinwerferwaschanlage zu verwenden, betätigen Sie den Schalter für die Scheinwerferwaschanlage auf der Fahrerseite in der Instrumententafel links unten.

VORSICHT

- Betätigen Sie die Waschanlage nicht länger als 15 Sekunden ohne Unterbrechung.
- Betätigen Sie die Waschanlage nicht, wenn der Waschlüssigkeitsbehälter leer oder dessen Inhalt gefroren ist.

Siehe "Scheibenwaschflüssigkeit" in Kapitel "8. Wartung durch den Fahrzeugbesitzer" zu Einzelheiten zum Nachfüllen des Vorratsbehälters.

HUPE



Der Hupe-Schalter funktioniert unabhängig von der Zündschlüsselstellung, außer wenn die Batterie entladen ist.

Wenn die Hupe gedrückt gehalten wird, ertönt diese. Durch Loslassen der Hupe beenden Sie das Hupsignal.

FENSTER

MECHANISCHE FENSTER (falls vorhanden)

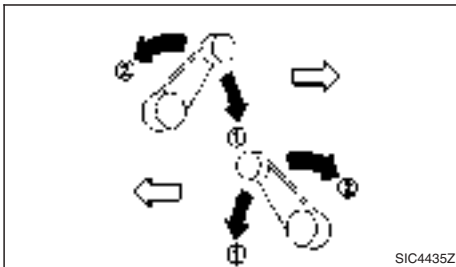

Das Seitenfenster jeder Tür kann durch Drehung der Handkurbel geöffnet ① oder geschlossen ② werden.

ELEKTRISCHE FENSTERHEBER (falls vorhanden)



ACHTUNG

- Achten Sie darauf, dass sich nichts zwischen Fenster und Rahmen befindet, bevor Sie die elektrischen Fensterheber betätigen.
- Lassen Sie keine Kinder, Personen, die die Hilfe anderer benötigen, oder Haustiere unbeaufsichtigt im Fahrzeug. Andernfalls besteht die Gefahr von Verletzungen und Todesfällen, falls das Fahrzeug bzw. dessen Systeme unbeabsichtigt betätigt werden. Zudem kann die Temperatur in einem geschlossenen Fahrzeug an einem warmen Tag schnell

ansteigen und eine erhebliche Gefahr für Leib und Leben von Personen und Haustieren darstellen.

Die elektrischen Fensterheber funktionieren nur, wenn sich die Zündung in der Stellung ON befindet.

Zum Öffnen des Fensters drücken Sie den Fensterheberschalter nach unten.

Zum Schließen des Fensters ziehen Sie den Fensterheberschalter nach oben.

Hauptfensterheberschalter Fahrerseite



Der fahrerseitige Schalter ist der Hauptschalter und steuert alle Fenster.

Verriegeln der Fahrgastfenster:

Wenn die Verriegelungstaste ① betätigt wird, können die Fahrgastfensterheber nicht betätigt werden.

Zum Aufheben der Fahrgastfensterverriegelung betätigen Sie die Verriegelungstaste ① erneut.

Schalter für die hinteren Fenster und das Beifahrerfenster



Mit dem Schalter der Beifahrerseite kann das entsprechende Fenster bedient werden.

Wenn der Fensterverriegelungsknopf des Fahrers für die Fahrgastfenster gedrückt wird, können die Fensterheberschalter der Fahrgäste nicht bedient werden.

Automatikfunktion

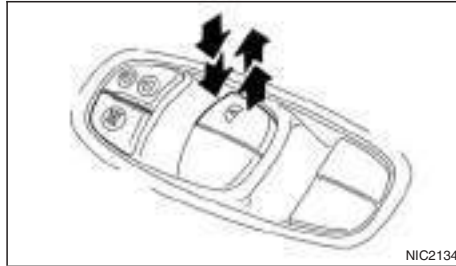

Die Automatikfunktion steht für den Schalter mit der Markierung **A** zur Verfügung.

Die Automatikfunktion ermöglicht das vollständige Öffnen oder Schließen eines Fensters, ohne dass der Schalter gehalten werden muss.

Um das Fenster vollständig zu öffnen, drücken Sie den Fensterheberschalter bis zur zweiten Einraststellung nach unten und lassen Sie ihn wieder los. Um das Fenster vollständig zu schließen, ziehen Sie den Fensterheberschalter bis zur zweiten Einraststellung nach oben und lassen Sie ihn wieder los. Der Schalter muss während des Öffnungs-/Schließvorgangs nicht gehalten werden.

Zum Unterbrechen des Öffnungs-/Schließvorgangs mit der Automatikfunktion drücken bzw. ziehen Sie den Schalter in die entgegengesetzte Richtung.

Einklemmschutz:



ACHTUNG

Kurz vor dem vollständigen Schließen des Fensters können keine Gegenstände mehr durch den Einklemmschutz erkannt werden. Vergewissern Sie sich, dass sich nichts zwischen Fenster und Rahmen befindet, bevor Sie die Fenster schließen.

Durch den Einklemmschutz wird die Bewegungsrichtung des Fensters automatisch umgekehrt, wenn beim automatischen Schließen etwas eingeklemmt wird. Wenn das Steuergerät ein Hindernis erfasst, wird das Fenster sofort etwas abgesenkt.

Je nach Umgebung oder Fahrbedingungen kann der Einklemmschutz aktiviert werden, wenn Kräfte auftreten, die denen eines im Fenster eingeklemmten Gegenstands ähnlich sind.

Falls sich die Fenster nicht automatisch schließen

Wenn die automatische Fensterfunktion (nur Schließen) nicht einwandfrei funktioniert, führen Sie das folgende Verfahren durch, um das Fensterhebersystem zu initialisieren.

1. Bei laufendem Motor.
2. Schließen Sie die Tür.
3. Betätigen Sie den Fensterheberschalter, um das Fenster vollständig zu öffnen.

STECKDOSEN

4. Ziehen Sie den Fensterheberschalter nach oben und halten Sie ihn in dieser Stellung, um das Fenster zu schließen. Halten Sie den Schalter länger als 3 Sekunden gedrückt, nachdem das Fenster ganz geschlossen ist.
5. Lassen Sie den Fensterheberschalter los. Betätigen Sie die Automatikfunktion des Fensters, um sicherzustellen, dass die Initialisierung abgeschlossen ist.

Wenn die automatische Fensterheberfunktion nach Durchführung der oben beschriebenen Schritte nicht einwandfrei arbeitet, lassen Sie Ihr Fahrzeug von einem zugelassenen Händler oder einer qualifizierten Werkstatt prüfen.

Die Steckdose dient der Stromversorgung von elektrischem Zubehör.

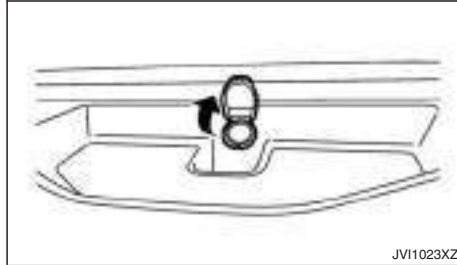

Instrumententafel (oben)

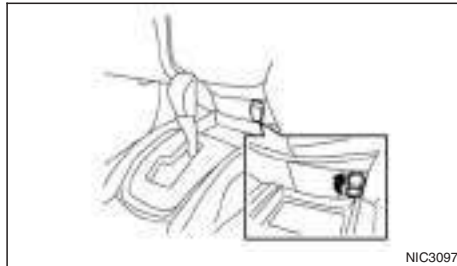

Instrumententafel (unten)

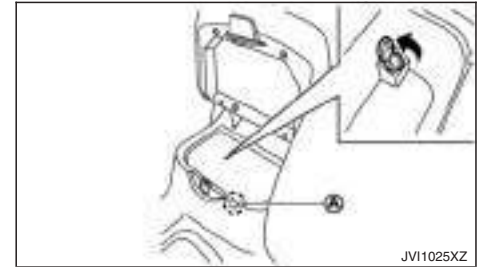

Konsolenfach (falls vorhanden)

Verwenden Sie die Aussparung (A) zwischen der Abdeckung und dem Konsolenfach, um die Konsolenabdeckung zu schließen, während ein Stromkabel angeschlossen ist.

ACHTUNG

Legen Sie keinerlei Gegenstände auf die Instrumententafel. Solche Gegenstände können sich in gefährliche Geschosse verwandeln und Verletzungen verursachen, wenn ein zusätzlicher Airbag (falls vorhanden) gezündet wird.

VORSICHT

- Lassen Sie Stromkabel nicht unter direkter Sonneneinstrahlung auf der Instrumententafeloberfläche liegen. Die Instrumententafeloberfläche kann sehr heiß werden, wodurch es zu einer Beschädigung des Stromkabels kommen kann.
- Bewahren Sie in der Nähe der Steckdose keine Flüssigkeitsbehälter auf. Wird der Inhalt

STAURAUM

verschüttet, kann er in die Steckdose gelangen und zu einer Funktionsstörung führen.

- Die Steckdose und der Stecker können während oder unmittelbar nach dem Gebrauch heiß sein.
- Die Steckdose ist nicht zur Verwendung mit dem Zigarettenanzünder vorgesehen.
- Verwenden Sie kein Zubehör, das zusammen mehr als 12 Volt/120 W (10 A) benötigt
- Verwenden Sie keine Doppeladapter oder mehr als einen elektrischen Nebenverbraucher.
- Verwenden Sie diese Steckdose nur bei laufendem Motor, um das Entladen der Batterie zu verhindern.
- Vermeiden Sie den Gebrauch, wenn die Klimaanlage, die Scheinwerfer oder die Heckscheibenheizung (falls vorhanden) eingeschaltet sind.
- Stecken Sie den Stecker so weit wie möglich in die Steckdose. Wenn kein guter Kontakt besteht, kann der Stecker überhitzen oder die integrierte Sicherung durchbrennen.
- Bevor Sie einen Stecker anschließen oder abziehen, stellen Sie sicher, dass das jeweilige Gerät ausgeschaltet ist.
- Achten Sie darauf, den Deckel zu schließen, wenn die Steckdose nicht verwendet wird. Die Steckdose darf nicht mit Wasser oder anderen Flüssigkeiten in Kontakt kommen.



ACHTUNG

- Verstauen Sie während der Fahrt nichts in den Stauräumen und widmen Sie Ihre volle Aufmerksamkeit dem Verkehrsgeschehen.
- Halten Sie die Stauraumklappen während der Fahrt geschlossen, um Verletzungen durch starkes Bremsen oder durch einen Unfall vorzubeugen.

HANDSCHUHFACH

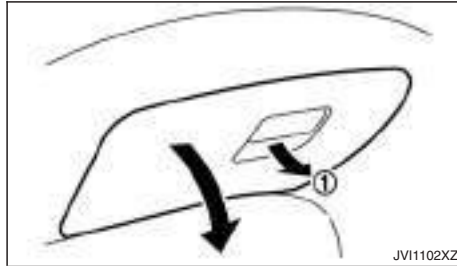

Zum Öffnen des Handschuhfachs ziehen Sie am Griff ①.

Zum Schließen drücken Sie den Deckel an, bis Sie das Schloss einrasten hören.

KONSOLENFACH



Zum Öffnen des Konsolenfachs drücken Sie den Knopf (A) nach oben und ziehen Sie den Deckel nach oben.

Zum Schließen drücken Sie den Deckel nach unten, bis das Schloss einrastet.

SONNENBRILLENHALTER

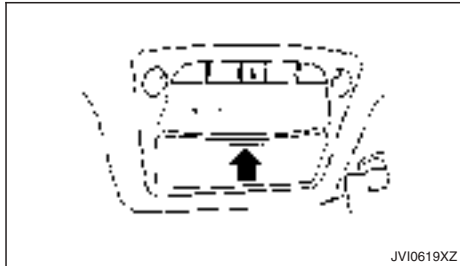

ACHTUNG

Halten Sie das Sonnenbrillenfach beim Fahren geschlossen, um die Sicht des Fahrer nicht zu beeinträchtigen und um Unfälle zu vermeiden.

VORSICHT

- Benutzen Sie dieses Fach nur für Sonnenbrillen.
- Lassen Sie keine Sonnenbrille im Sonnenbrillenfach, wenn Sie im direkten Sonnenlicht parken. Die Hitze kann die Sonnenbrille beschädigen.

Drücken Sie kurz auf den Sonnenbrillenhalter, um ihn zu öffnen. Legen Sie nur eine Sonnenbrille im Sonnenbrillenhalter ab.

KONSOLESEITENFÄCHER

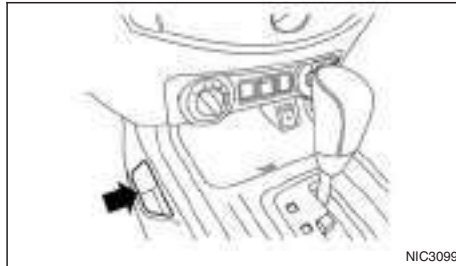

Zum Öffnen des Konsolenfachs drücken Sie den Knopf (A) nach oben und ziehen Sie den Deckel nach oben.

Zum Schließen drücken Sie den Deckel nach unten, bis das Schloss einrastet.

BECHERHALTER (falls vorhanden)

ACHTUNG

Bestücken sie den Becherhalter während der Fahrt nicht mit Getränken und widmen Sie Ihre volle Aufmerksamkeit dem Verkehrsgeschehen.

VORSICHT

- Vermeiden Sie, insbesondere wenn der Becherhalter verwendet wird, schnelles Anfahren oder starkes Bremsen, um ein Verschütten des Inhalts zu vermeiden. Durch heiße Getränke können Fahrer oder Beifahrer Verbrühungen erleiden.

- Verwenden Sie im Becherhalter ausschließlich weiche Becher. Harte Gegenstände können bei einem Unfall zu Verletzungen führen.

Mittelkonsole (Modelle mit Einzelsitzen vorn)



Flaschenhalter für weiche Kunststoffflaschen

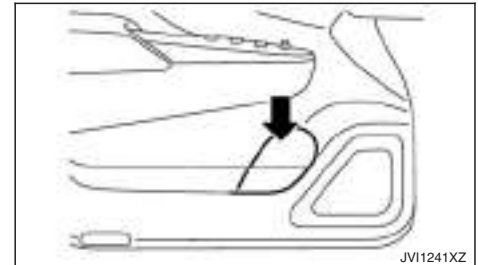

Beispiel

Die vorderen und hinteren (falls vorhanden) PET-Flaschenhalter befinden sich an den Türen.

VORSICHT

- Verwenden Sie den Flaschenhalter nicht für andere Gegenstände, welche unter Umständen im Fahrzeug herumgeschleudert werden und dadurch Passagiere bei starkem Bremsen oder einem Unfall verletzen könnten.
- Verwenden Sie den Flaschenhalter nicht für offene Flüssigkeitsbehälter.

DACHRELING (falls vorhanden)

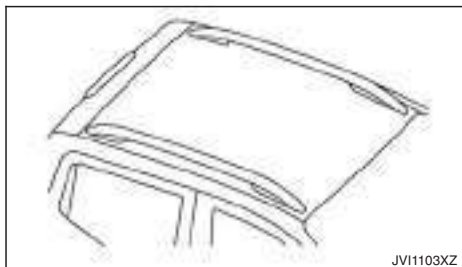

Verteilen Sie das Gepäck immer gleichmäßig auf der Rohrdachreling. Das maximal zulässige Gesamtgewicht beträgt 100 kg (221 lb) (gleichmäßig verteilt).



ACHTUNG

- Fahren Sie besonders vorsichtig, wenn das Fahrzeug mit dem Höchstbeladungsgewicht oder knapp darunter beladen wurde, insbesondere dann, wenn ein erheblicher Teil dieser Last auf der Dachreling transportiert wird.

- Schwere Beladung der Dachreling beeinflusst die Fahrzeugstabilität und die Fahreigenschaften in Situationen, in denen plötzliches Handeln oder ungewöhnliche Fahrweisen erforderlich sind.
- Die Dachreling sollte gleichmäßig belastet werden.
- Überschreiten Sie nicht das für die Dachreling geltende Höchstbeladungsgewicht.
- Sichern Sie die Ladung mit Seilen oder Riemen gegen Verrutschen. Bei starkem Bremsen oder einem Unfall können durch ungesicherte Ladung Personen verletzt werden.

VORSICHT

Gehen Sie vorsichtig vor, wenn Sie Gegenstände auf der Dachreling platzieren oder sie von dieser entfernen. Wenn Sie die Gegenstände nicht bequem vom Boden auf die Dachreling heben oder von dieser herunternehmen können, verwenden Sie eine Leiter oder einen Hocker.

KARTENHALTER (falls vorhanden)

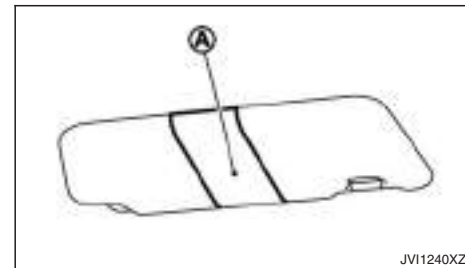

Schieben Sie eine Karte in den Kartenhalter (A).

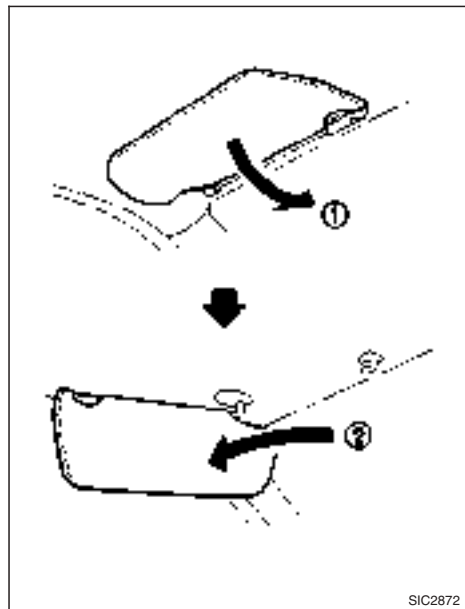

1. Wenn Sie von vorn geblendet werden, klappen Sie die Sonnenblenden nach unten ①.
2. Wenn Sie von der Seite geblendet werden, nehmen Sie die Sonnenblende aus der mittleren Halterung heraus und drehen Sie sie zur Seite ②.

⚠ ACHTUNG

- Bei einem Unfall könnten Sie durch das geöffnete Schiebedach aus dem Fahrzeug geschleudert werden. Erwachsene sollten sich immer anschnallen. Kinder sollten immer angeschnallt werden oder in einem Kinderrückhaltesystem gesichert sein.
- Sorgen Sie dafür, dass die Fahrzeuginsassen während der Fahrt und während das Schiebedach geschlossen wird nicht aufstehen und nichts aus der Schiebedachöffnung halten.

VORSICHT

- Entfernen Sie Wassertropfen, Schnee, Eis oder Sand vom Schiebedach, bevor Sie es öffnen.
- Legen Sie keine schweren Gegenstände auf das Schiebedach oder in dessen Nähe.

AUTOMATISCHES SCHIEBEDACH

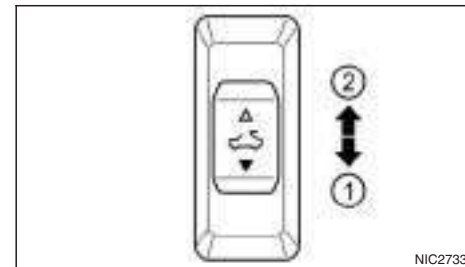

- ① SCHLIESSEN/NACH OBEN KIPPEN
- ② ÖFFNEN/NACH UNTEN KIPPEN

Das Schiebedach ist funktionsbereit, wenn sich die Zündung in der Stellung ON befindet.

Sonnenblende

Zum Öffnen oder Schließen der Sonnenblende verschieben Sie diese von Hand.

Die Sonnenblende öffnet sich automatisch, wenn das Schiebedach geöffnet wird. Die Sonnenblende muss zum Schließen von Hand nach vorn geschoben werden.

Schiebedach

Verschieben:

Um das Schiebedach vollständig zu öffnen oder zu schließen, betätigen Sie die Seite ÖFFNEN ② oder SCHLIESSEN ① des Schalters und geben Sie den Schalter wieder frei. Er muss nicht gedrückt

gehalten werden. Das Dach öffnet oder schließt sich automatisch und vollständig. Um das Dach anzuhalten, betätigen Sie den Schalter erneut, während das Dach sich öffnet bzw. schließt.

Kippen:

Um das Dach nach oben zu kippen, schließen Sie zunächst das Schiebedach. Drücken Sie dann die Seite **NACH OBEN KIPPEN** ① des Schalters und geben Sie den Schalter wieder frei. Der Schalter muss nicht gedrückt gehalten werden. Um das Schiebedach nach unten in die geschlossene Position zu kippen, betätigen Sie die Seite **NACH UNTEN KIPPEN** ② des Schalters.

Einklemmschutz



ACHTUNG

Kurz vor dem vollständigen Schließen des Fensters können keine Gegenstände mehr durch den Einklemmschutz erkannt werden. Vergewissern Sie sich, dass sich nichts in der Schiebedachöffnung befindet, bevor Sie es schließen.

Durch den Einklemmschutz wird die Bewegungsrichtung des Schiebedachs automatisch umgekehrt, wenn sich beim Schließen etwas darin verfängt. Wenn das Steuergerät ein Hindernis erkennt, wird das Schiebedach sofort geöffnet.

Wenn das Schiebedach nicht automatisch geschlossen werden kann, weil der Einklemmschutz aufgrund einer Störung aktiviert wurde, halten Sie die Seite **SCHLIESSEN** ① des Schiebedachsalters gedrückt.

Je nach Umgebung oder Fahrbedingungen kann der Einklemmschutz aktiviert werden, wenn Kräfte auftreten, die denen eines im Schiebedach eingeklemmten Gegenstands ähnlich sind.

Wenn sich das Schiebedach nicht bedienen lässt

Führen Sie das folgende Verfahren zur Initialisierung des Bediensystems durch, wenn das Schiebedach nicht einwandfrei funktioniert.

1. Falls das Schiebedach geöffnet ist, schließen Sie es vollständig, indem Sie den Schiebedachscharter zum Schließen ① betätigen, um das Schiebedach nach oben zu kippen.
2. Halten Sie den Schalter zum Schließen ① gedrückt.
3. Lassen Sie den Schiebedachscharter los, wenn sich das Schiebedach leicht nach oben und unten bewegt.
4. Halten Sie den Schalter zum Öffnen ② gedrückt, um das Schiebedach wieder vollständig nach unten zu bewegen.
5. Prüfen Sie, ob der Schiebedachscharter richtig funktioniert.

Wenn das Schiebedach nach Durchführung des oben beschriebenen Verfahrens nicht richtig funktioniert, lassen Sie Ihr Fahrzeug von einem zugelassenen Händler oder einer qualifizierten Werkstatt prüfen.

VORSICHT

- **Schalten Sie die Leuchten aus, wenn Sie das Fahrzeug verlassen.**
- **Benutzen Sie die Leuchten nicht über längere Zeiträume bei abgestelltem Motor. Dadurch könnte sich die Batterie entladen.**

INNENLEUCHTENSCHALTER (falls vorhanden)

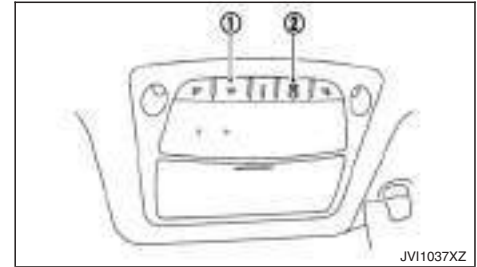

- ① Die Innenbeleuchtung kann unabhängig von der Stellung der Türen eingeschaltet werden. Nach einem bestimmten Zeitraum schaltet sich das Licht aus, es sei denn, der Zündschalter wird in Stellung ON gebracht, wenn eine Tür geöffnet wird.
- ② Die Innenleuchten können eingeschaltet werden, wenn die Türen geöffnet werden. Zum Ausschalten der Innenbeleuchtung, wenn eine Tür geöffnet ist, betätigen Sie den Schalter. Die Innenleuchten schalten sich nicht ein, unabhängig von der Stellung der Tür. Die

Leuchten schalten sich aus, wenn der Zündschalter in Stellung ON gebracht wird, oder wenn die Fahrertür geschlossen und verriegelt wird. Die Leuchten schalten sich auch nach einem bestimmten Zeitraum aus, wenn die Türen geöffnet sind.

KONSOLENLEUCHTE (falls vorhanden)

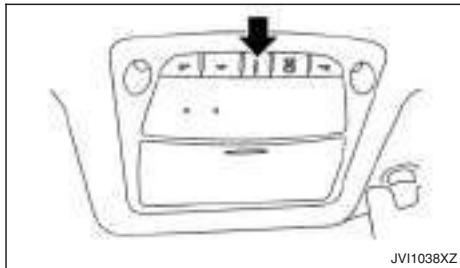

Die Konsolenleuchte schaltet sich immer dann ein, wenn die Begrenzungsleuchten oder Scheinwerfer eingeschaltet sind.

LESELEUCHTEN

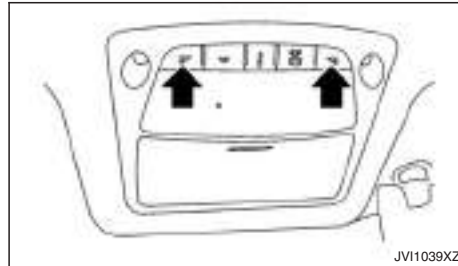

Betätigen Sie die Taste, um die Leseleuchten einzuschalten. Betätigen Sie zum Ausschalten die Taste erneut.

LESELEUCHTENSCHALTER (falls vorhanden)

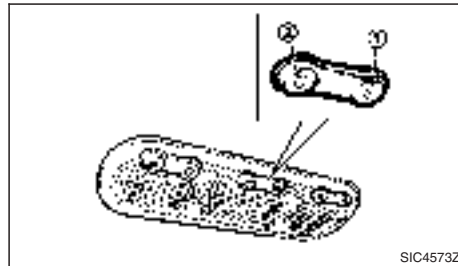

Der Leseleuchtschalter verfügt über drei Stellungen: EIN ①, AUS ② und Mitte.

Stellung ON

Die Leseleuchte wird aktiviert, wenn der Schalter in Stellung ON ① bewegt wird.

Stellung OFF

Wenn sich der Schalter in Stellung AUS ② befindet, schalten sich die Leseleuchten ungeachtet jeglicher sonstiger Bedingungen nicht ein.

Mittelstellung

Wenn sich der Schalter in der Mittelstellung befindet, leuchten die Leseleuchten unter den folgenden Bedingungen auf:

- der Schlüssel wird vom Zündschloss abgezogen
 - bleiben für eine gewisse Zeit eingeschaltet.
- Türen werden durch Betätigung des Entriegelungsschalters  (Modelle mit Fernentriegelungssystem) entriegelt, während sich der Zündschalter in Stellung LOCK befindet
 - bleiben für eine gewisse Zeit eingeschaltet.
- Beliebige Tür wird geöffnet.
 - Bleibt eingeschaltet, solange die Tür geöffnet ist. Wenn die Tür geschlossen wird, schaltet sich die Leuchte aus.

INNENRAUMLEUCHTE (falls vorhanden)

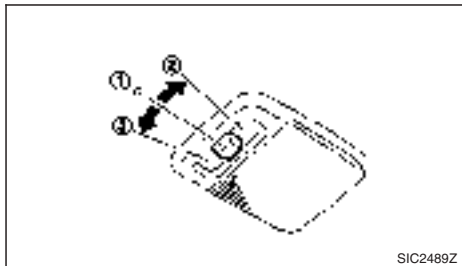

Die Innenraumleuchte besitzt einen Schalter mit drei Stellungen.

Wenn sich der Schalter in der Stellung ON ② befindet, schaltet sich die Innenraumleuchte ein.

Wenn sich der Schalter in Türstellung <O> ① befindet, schaltet sich die Innenraumleuchte beim Öffnen einer Tür ein.

Die Innenraumleuchten-Zeitschaltung sorgt unter folgenden Umständen dafür, dass die Innenraumleuchte für eine gewisse Zeit eingeschaltet bleibt:

- Der Schlüssel wird vom Zündschloss abgezogen, während alle Türen geschlossen sind (Modelle ohne Funkschlüssel).
- Der Zündschalter wird in Stellung OFF gebracht, während alle Türen geschlossen sind (Modelle mit Funkschlüssel).

- Die Fahrertür wird entriegelt und der Schlüssel befindet sich nicht im Zündschloss (Modelle ohne Funkschlüssel).
- Die Fahrertür wird entriegelt, während der Zündschalter sich in der Stellung LOCK befindet (Modelle mit Funkschlüssel).
- Die Türen werden mit der Entriegelungstaste  entriegelt (Modelle mit Fernentriegelungssystem).
- Die letzte Tür wird geschlossen und der Schlüssel befindet sich nicht im Zündschloss (Modelle ohne Funkschlüssel).

Die Innenraumleuchten-Zeitschaltung wird unter folgenden Umständen abgebrochen:

- Die Fahrertür wird verriegelt.
- Der Zündschalter wird in Stellung ON gebracht.

Wenn sich der Schalter in der Stellung OFF ③ befindet, schaltet sich die Innenraumleuchte nicht ein.

HINTERE LESELEUCHTE (falls vorhanden)



Betätigen Sie den Schalter, um die hinteren Leseleuchten einzuschalten. Um diese auszuschalten, betätigen Sie den Schalter erneut.

SCHMINKSPIEGELLEUCHTEN (falls vorhanden)

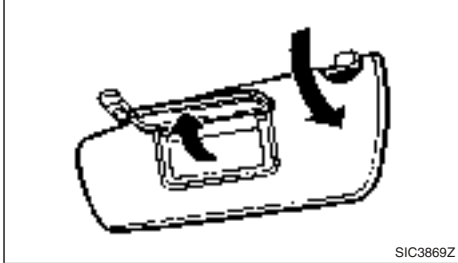

Um an den Schminkspiegel zu gelangen, ziehen Sie die Sonnenblende nach unten und schieben Sie die Schminkspiegelabdeckung auf.

Die Schminkspiegelleuchte schaltet sich ein, wenn die Schminkspiegelabdeckung geöffnet wird. Wenn die Abdeckung geschlossen wird, schaltet sich die Leuchte wieder aus.

BATTERIESPARSYSTEM

Die Leuchten schalten sich nach einer gewissen Zeit ab, um ein Entladen der Batterie zu verhindern.

3 Kontrolle und Einstellungen vor Antritt der Fahrt

Schlüssel.....	3-2	Diebstahlsicherung (falls vorhanden).....	3-15
Schlüssel (falls vorhanden)	3-2	Diebstahlsicherung (ATS)	3-16
Schlüssel für Diebstahlsicherung (ATS*) (falls vorhanden)	3-2	Motorhaube	3-17
Funkschlüssel (falls vorhanden)	3-3	Öffnen der Motorhaube	3-18
Türen.....	3-4	Schließen der Motorhaube.....	3-18
Verriegelung mit dem Schlüssel	3-4	Tankklappe und -deckel	3-18
Öffnen mit dem Türinnengriff	3-4	Öffnen der Tankklappe	3-19
Verriegelung mit dem Zentralverriegelungsschalter	3-5	Tankdeckel	3-19
Hintertüren (Kingkabinenmodelle)	3-5	AdBlue®-Einfüllklappe und -Deckel.....	3-20
Kindersicherung der Hintertüren (Doppelkabinenmodelle)	3-6	Öffnen der AdBlue®-Einfüllklappe	3-20
Fernentriegelungssystem (falls vorhanden)	3-6	Verriegeln der AdBlue®-Einfüllklappe	3-20
Bedienung des Fernentriegelungssystems	3-7	AdBlue®-Einfülldeckel	3-20
Funkschlüsselsystem (falls vorhanden)	3-8	Ladefläche (falls vorhanden)	3-21
Betriebsbereich des Funkschlüssels	3-9	Heckklappe	3-21
Verwendung des Funkschlüsselsystems	3-10	Festzurrhaken (falls vorhanden).....	3-21
Batteriesparsystem	3-11	C-Channel-System (falls vorhanden)	3-22
Warnungen und akustische Hinweissignale.....	3-11	Lenkrad	3-24
Hinweise zur Fehlersuche und -behebung.....	3-12	Einstellung des Lenkrads	3-24
Bedienung des Fernentriegelungssystems	3-14	Spiegel	3-24
Warnblinkleuchte und Hupe	3-14	Innenspiegel	3-24
Sicherheitssystem (falls vorhanden)	3-15	Außenspiegel.....	3-26
		Schminkspiegel (falls vorhanden)	3-27
		Feststellbremse	3-27

SCHLÜSSEL

Mit Ihren Schlüsseln wird eine Schlüsselnummernplakette mitgeliefert. Notieren Sie die Schlüsselnummer auf der Schlüsselnummernplakette/dem Metallschild und bewahren sie diese/s an einem sicheren Ort (z. B. in Ihrem Portmonee) auf, jedoch **NICHT IM FAHRZEUG**. RENAULT speichert die Schlüsselnummern nicht. Daher ist es sehr wichtig, dass Sie Ihre Schlüsselnummernplakette sicher aufbewahren.

Die Schlüsselnummer wird nur benötigt, wenn Sie alle Schlüssel verloren haben. Wenn Sie noch einen Schlüssel besitzen, können Sie diesen bei Ihrem zugelassenen Händler oder bei einer qualifizierten Werkstatt nachmachen lassen.

SCHLÜSSEL (falls vorhanden)

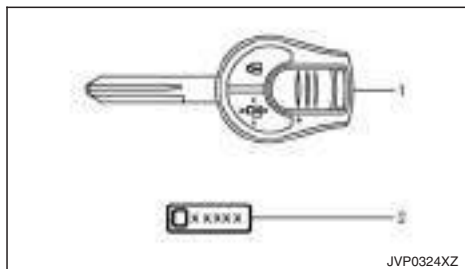

1. Hauptschlüssel (mit integriertem Schlüsselhalter) (2)
2. Schlüsselnummernplakette (1)

Es können bis zu 5 Hauptschlüssel für ein Fahrzeug registriert und verwendet werden.

SCHLÜSSEL FÜR DIEBSTAHLSICHERUNG (ATS*) (falls vorhanden)

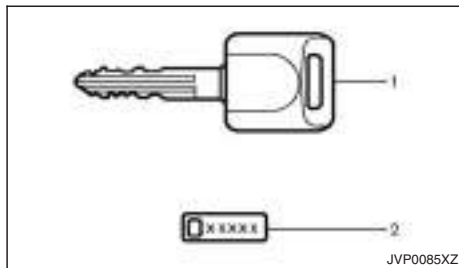

1. ATS-Schlüssel (Formteil) (2)
2. Schlüsselnummernplakette (1)

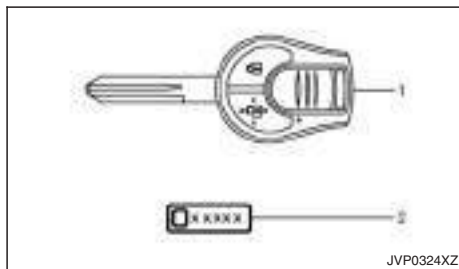

1. ATS-Schlüssel (mit integriertem Schlüsselhalter) (2)
2. Schlüsselnummernplakette (1)

Ihr Fahrzeug kann nur mit den ATS-Schlüsseln gefahren werden, die für die ATS-Komponenten Ihres Fahrzeugs registriert sind. Für ein Fahrzeug können bis zu 5 ATS-Schlüssel registriert und verwendet werden. Die neuen Schlüssel müssen von einem zugelassenen Händler oder einer qualifizierten Werkstatt registriert werden, bevor sie mit der Diebstahlsicherung (ATS) Ihres Fahrzeugs verwendet werden. Da bei der Registrierung neuer Schlüssel der gesamte Speicher der ATS-Komponenten gelöscht werden muss, müssen Sie unbedingt sämtliche ATS-Schlüssel zu Ihrem zugelassenen Händler oder einer qualifizierten Werkstatt mitnehmen.

VORSICHT

Achten Sie darauf, dass ATS-Schlüssel mit elektrischem Transponder nicht mit Wasser oder Salzwasser in Kontakt kommen. Dies könnte die Systemfunktion beeinträchtigen.

*: Wegfahrsperre

FUNKSCHLÜSSEL (falls vorhanden)

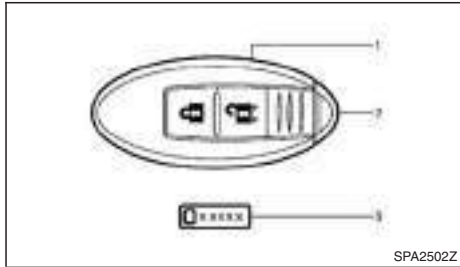

1. Funkschlüssel (2)
2. Mechanischer Schlüssel (im Funkschlüssel) (2)
3. Schlüsselnummernplakette (1)



ACHTUNG

- Der Funkschlüssel sendet Radiowellen aus, die elektromedizinische Geräte beeinträchtigen können.
- Wenn Sie einen Herzschrittmacher haben, sollten Sie den Hersteller dieses medizinischen Geräts zu möglichen Beeinträchtigungen durch das Signal des Funkschlüssels befragen.

Ihr Fahrzeug kann nur mit den Funkschlüsseln gefahren werden, die für die Komponenten des Funkschlüsselsystems und der Diebstahlsicherung (ATS*) Ihres Fahrzeugs registriert sind. Für ein Fahr-

zeug können bis zu 4 Funkschlüssel registriert und verwendet werden. Die neuen Schlüssel müssen von einem zugelassenen Händler oder einer qualifizierten Werkstatt registriert werden, bevor sie mit dem Funkschlüsselsystem und der Diebstahlsicherung (ATS) Ihres Fahrzeugs verwendet werden. Da bei der Registrierung neuer Schlüssel der gesamte Speicher der Komponenten des Funkschlüsselsystems gelöscht werden muss, müssen Sie unbedingt sämtliche Funkschlüssel zu Ihrem zugelassenen Händler oder einer qualifizierten Werkstatt mitnehmen.

*: Wegfahrsperre

VORSICHT

- Vergewissern Sie sich, dass Sie den Funkschlüssel bei sich haben. Verlassen Sie das Fahrzeug nicht, während sich der Funkschlüssel im Fahrzeug befindet.
- Vergewissern Sie sich, dass Sie den Funkschlüssel bei der Fahrt mit sich führen. Der Funkschlüssel ist ein Präzisionsgerät mit eingebautem Sender. Beachten Sie bitte Folgendes, um Beschädigungen zu vermeiden.
 - Obwohl der Funkschlüssel wasserfest ist, könnte er durch Feuchtigkeit beschädigt werden. Trocknen Sie den Funkschlüssel sofort vollständig ab, falls er nass wird.
 - Achten Sie darauf, dass der Intelligente Schlüssel nicht verbogen oder fallen gelassen wird oder gegen einen anderen Gegenstand schlägt.

- Bei Außentemperaturen unter $-10\text{ }^{\circ}\text{C}$ ($14\text{ }^{\circ}\text{F}$) funktioniert die Batterie des Funkschlüssels eventuell nicht einwandfrei.
- Setzen Sie den Funkschlüssel nicht für längere Zeit Temperaturen über $60\text{ }^{\circ}\text{C}$ ($140\text{ }^{\circ}\text{F}$) aus.
- Nehmen Sie am Funkschlüssel keine Änderungen vor.
- Verwenden Sie keinen magnetischen Schlüsselbund.
- Legen Sie den Funkschlüssel nicht in der Nähe von Geräten ab, die ein Magnetfeld erzeugen wie z. B. Fernseher, PCs oder Audiogeräte.
- Achten Sie darauf, dass der Funkschlüssel nicht mit Wasser oder Salzwasser in Berührung kommt und waschen Sie ihn nicht in der Waschmaschine. Dies könnte die Systemfunktion beeinträchtigen.
- Wenn ein Funkschlüssel gestohlen wird oder verloren geht, empfiehlt RENAULT, den ID-Code dieses Funkschlüssels zu löschen. So wird verhindert, dass das Fahrzeug von Unbefugten mit dem Funkschlüssel geöffnet wird. Für Informationen zum Löschverfahren wenden Sie sich bitte an einen zugelassenen Händler oder eine qualifizierte Werkstatt.

TÜREN

Mechanischer Schlüssel

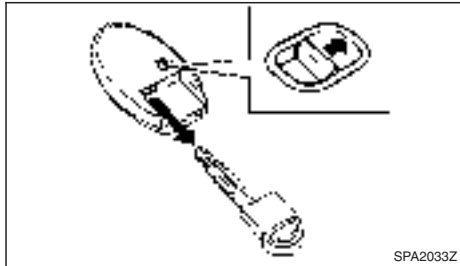

Um den mechanischen Schlüssel zu entnehmen, lösen Sie den Verriegelungsknopf an der Rückseite des Funkschlüssels.

Schieben Sie den mechanischen Schlüssel zur Aufbewahrung in den Funkschlüssel hinein, bis der Verriegelungsknopf wieder in die Verriegelungsstellung zurückkehrt.

Verwenden Sie den mechanischen Schlüssel zur Ver- oder Entriegelung der Türen oder der Heckklappe (falls vorhanden). (Siehe "Türen" weiter hinten in diesem Kapitel und "Heckklappe" weiter hinten in diesem Kapitel.)



ACHTUNG

- Beachten Sie vor dem Öffnen der Tür den fließenden Verkehr, um Unfälle mit heranfahrenden Fahrzeugen zu vermeiden.
- Lassen Sie keine Kinder, Personen, die die Hilfe anderer benötigen, oder Haustiere unbeaufsichtigt im Fahrzeug. Andernfalls besteht die Gefahr von Verletzungen und Todesfällen, falls das Fahrzeug bzw. dessen Systeme unbeabsichtigt betätigt werden. Zudem kann die Temperatur in einem geschlossenen Fahrzeug an einem warmen Tag schnell ansteigen und eine erhebliche Gefahr für Leib und Leben von Personen und Haustieren darstellen.

VERRIEGELUNG MIT DEM SCHLÜSSEL

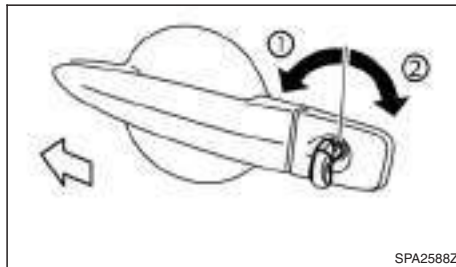

Um die Tür zu verriegeln, stecken Sie den mechanischen Schlüssel in den Türschließzylinder und drehen Sie ihn in Richtung Fahrzeugfront ①.

Um die Tür zu entriegeln, drehen Sie den Schlüssel in Richtung Fahrzeugheck ②.

ÖFFNEN MIT DEM TÜRINNENGRIFF



Um die Tür zu entriegeln und zu öffnen, ziehen Sie wie abgebildet am Türinnenriff.

Bei Modellen mit Entriegelungssperre:

Die Türen können nicht mit dem Türinnenriff geöffnet werden, wenn die Entriegelungssperre aktiviert ist.

VERRIEGELUNG MIT DEM ZENTRALVERRIEGELUNGSSCHALTER

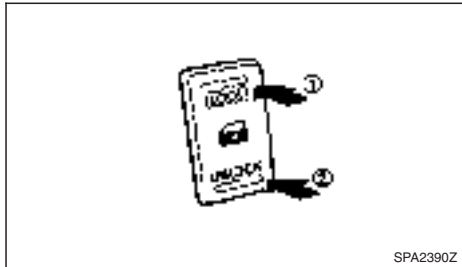

Durch die Betätigung des Zentralverriegelungsschalters (an der Fahrertür) werden alle Türen verriegelt oder entriegelt.

Bewegen Sie den Zentralverriegelungsschalter zum Verriegeln bei geöffneter Fahrertür in die Verriegelungsstellung ① und schließen Sie dann die Tür. Alle Türen werden verriegelt.

VORSICHT

- Lassen Sie den Schlüssel nicht im Fahrzeug zurück, wenn Sie die Türen mit dem Zentralverriegelungsschalter verriegeln.
- Wenn der Funkschlüssel (falls vorhanden) im Fahrzeug zurückgelassen wurde und Sie versuchen, die Tür beim Aussteigen aus dem Fahrzeug mithilfe des Zentralverriegelungsschalters zu verriegeln, werden alle Türen automatisch entriegelt, nachdem die Tür geschlossen wurde.

Bewegen Sie den Zentralverriegelungsschalter in die Entriegelungsstellung ②.

HINTERTÜREN (Kingkabinenmodelle)

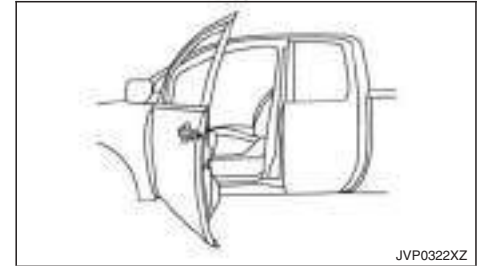

1. Öffnen Sie die Fahrer- oder Beifahrertür.



2. Ziehen Sie von innen den Türgriff ② in Richtung Fahrzeugfront.



Wenn sich der Hebel in der Stellung LOCK ① befindet, ist die Kindersicherung der Hintertüren aktiviert und die Hintertüren können nur mit den Türaußengriffen geöffnet werden.

Zur Deaktivierung bewegen Sie den Hebel in die Entriegelungsstellung ②.

3. Öffnen Sie die Tür bis zur gewünschten Position.

KINDERSICHERUNG DER HINTERTÜREN (Doppelkabinenmodelle)

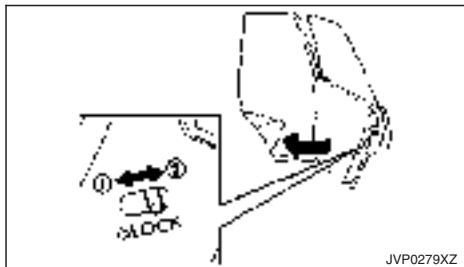

Die Kindersicherung der Hintertüren verhindert, dass Türen unbeabsichtigt geöffnet werden können, besonders von Kleinkindern.

FERNENTRIEGELUNGSSYSTEM (falls vorhanden)

Mithilfe des Fernentriegelungssystems können alle Türen mit dem integralen Schlüsselhalter ver- und entriegelt werden. Der integrale Schlüsselhalter kann bis zu einer Entfernung von etwa 1 m (3,3 ft) vom Fahrzeug verwendet werden. Die Reichweite hängt von den Umgebungsbedingungen ab.

Bis zu 5 integrale Schlüsselhalter können für ein Fahrzeug verwendet werden. Für Informationen hinsichtlich Kauf und Verwendung weiterer integraler Schlüsselhalter wenden Sie sich an einen zugelassenen Händler oder eine qualifizierte Werkstatt.

Unter folgenden Bedingungen funktioniert der integrale Schlüsselhalter nicht:

- Wenn der Abstand zwischen integralen Schlüsselhalter und Fahrzeug mehr als etwa 1 m (3,3 ft) beträgt.
- Wenn die Batterie des integralen Schlüsselhalters entladen ist.
- Wenn sich der Schlüssel im Zündschalter befindet.

VORSICHT

- Lassen Sie den Schlüssel nicht im Fahrzeug zurück, wenn Sie die Türen mit dem integralen Schlüsselhalter verriegeln.
- Der integrale Schlüsselhalter enthält elektrische Bauteile. Daher darf er nicht mit Wasser oder Salzwasser in Kontakt kommen. Dies könnte die Systemfunktion beeinträchtigen.
- Lassen Sie den integralen Schlüsselhalter nicht fallen.

- Stoßen Sie die Fernbedienung nicht hart gegen andere Gegenstände.
- Setzen Sie den integralen Schlüsselhalter nicht für längere Zeit Temperaturen von über 60 °C (140 °F) aus.

Wenn ein integraler Schlüsselhalter verloren geht oder gestohlen wird, empfiehlt RENAULT, den ID-Code dieses integralen Schlüsselhalters aus dem Fahrzeugspeicher zu löschen. Dadurch kann verhindert werden, dass Unbefugte das Fahrzeug mit dem integralen Schlüsselhalter in Betrieb nehmen. Für Informationen zum Löschverfahren wenden Sie sich an einen zugelassenen Händler oder eine qualifizierte Werkstatt.

Informationen zum Austauschen der Batterie finden Sie unter "Wechseln der Batterie der Fernbedienung" in Kapitel "8. Wartung durch den Fahrzeugbesitzer".

BEDIENUNG DES FERNENTRIEGELUNGSSYSTEMS



ACHTUNG

Bei Modellen mit Entriegelungssperre kann die Missachtung der unten beschriebenen Vorsichtsmaßnahmen zu gefährlichen Situationen führen. Vergewissern Sie sich, dass die Entriegelungssperre stets sicher aktiviert ist.

- Verriegeln Sie die Türen niemals mit dem integralen Schlüsselhalter, wenn sich Personen im Fahrzeug befinden. Sie würden diese ein-

schließen, da die Türen bei aktivierter Entriegelungssperre nicht vom Fahrgastraum aus geöffnet werden können.

- Bedienen Sie die Verriegelungstaste des integralen Schlüsselhalters nur, wenn Sie das Fahrzeug gut sehen können. Dadurch wird verhindert, dass durch Aktivierung der Entriegelungssperre versehentlich Personen im Fahrzeug eingeschlossen werden.

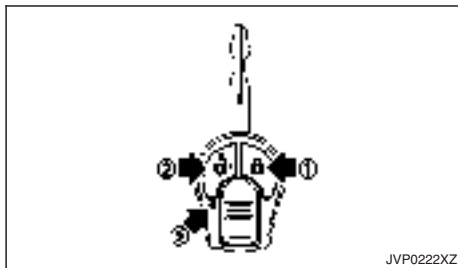

- ① Verriegelungstaste
- ② Entriegelungstaste
- ③ Batterie-Anzeigeleuchte

Verriegelung der Türen

1. Ziehen Sie den Zündschlüssel ab.
2. Schließen Sie alle Türen.
3. Betätigen Sie die Verriegelungstaste ① auf dem integralen Schlüsselhalter.

4. Alle Türen und die AdBlue®-Einfüllklappe werden verriegelt.
5. Betätigen Sie die Türgriffe, um zu überprüfen, ob die Türen verriegelt sind.

VORSICHT

Betätigen Sie nach der Verriegelung mit dem integralen Schlüsselhalter die Türgriffe, um zu überprüfen, ob die Türen verriegelt sind.

Entriegelung der Türen

1. Drücken Sie die Entriegelungstaste ② auf dem integralen Schlüsselhalter.
2. Alle Türen und die AdBlue®-Einfüllklappe werden entriegelt.

Alle Türen werden automatisch verriegelt, es sei denn, innerhalb von 30 Sekunden nach Betätigen der Entriegelungstaste ② wird einer der folgenden Vorgänge durchgeführt.

- Öffnen einer beliebigen Tür.
- Der Schlüssel wird in den Zündschalter eingeführt.

Batterie-Anzeigeleuchte

Die Batterie-Anzeigeleuchte ③ leuchtet auf, wenn Sie eine Taste betätigen. Leuchtet die Anzeigeleuchte nicht auf, ist die Batterie schwach oder muss ausgetauscht werden. Zu Informationen in Bezug auf das Wechseln der Batterie siehe "Wechseln der Batterie der Fernbedienung" in Kapitel "8. Wartung durch den Fahrzeugbesitzer".

FUNKSCHLÜSSELSYSTEM (falls vorhanden)

Betrieb der Warnblinker

Wenn Sie die Türen ver- bzw. entriegeln, blinkt die Warnblinkanlage zur Bestätigung.

- **VERRIEGELN:** Die Warnblinkleuchte blinkt einmal.
- **ENTRIEGELN:** Die Warnblinkleuchte blinkt zweimal.



ACHTUNG

- **Funkwellen können sich auf elektromedizinische Geräte auswirken. Wenn Sie auf einen Herzschrittmacher angewiesen sind, sollten Sie vor Verwendung den Hersteller dieses elektromedizinischen Geräts zu möglichen Auswirkungen befragen.**
- **Beim Drücken der Tasten sendet der Funkschlüssel Funkwellen aus. Die Funkwellen können sich auf Flugzeugnavigation und Kommunikationssysteme auswirken. Betätigen Sie den Funkschlüssel nicht an Bord eines Flugzeugs. Stellen Sie sicher, dass die Knöpfe nicht versehentlich betätigt werden, wenn Sie den Schlüssel während eines Fluges mit sich führen.**

Mit dem Funkschlüsselsystem können mithilfe des integralen Schlüsselhalters oder durch das Drücken des Anforderungsschalters des Fahrzeugs alle Türen ver- bzw. entriegelt werden, ohne dass der Schlüssel aus der Tasche genommen werden muss. Die Betriebsumgebung und/oder die Betriebsbedingungen können die Funktion des Funkschlüsselsystems beeinträchtigen.

Beachten Sie Folgendes, bevor Sie das Funkschlüsselsystem verwenden.

VORSICHT

- **Vergewissern Sie sich, dass Sie bei der Fahrt den Funkschlüssel mit sich führen.**

- **Lassen Sie beim Verlassen des Fahrzeugs den Funkschlüssel nicht im Fahrzeug zurück.**

Durch den Empfang von Funkwellen kommuniziert der Funkschlüssel stets mit dem Fahrzeug. Das Funkschlüsselsystem sendet schwache Funkwellen aus. Unter den folgenden Betriebsbedingungen kann die Umgebung den Betrieb des Funkschlüsselsystems beeinträchtigen.

- Wenn Sie versuchen, den Intelligenten Schlüssel in der Nähe von einem Fernsehsender, einem Kraftwerk und einem Rundfunksender o. Ä. zu verwenden, da an diesen Orten starke Funkwellen ausgesendet werden.
- Wenn Sie drahtlose Geräte verwenden, wie beispielsweise ein Mobiltelefon, ein kombiniertes Sende-/Empfangsgerät oder ein CB-Funkgerät.
- Wenn der Funkschlüssel einen metallischen Gegenstand berührt oder von diesem verdeckt wird.
- Wenn eine Fernsteuerung, die mit Funkwellen arbeitet, in der Nähe verwendet wird.
- Wenn sich der Funkschlüssel in der Nähe von Elektrogeräten, z. B. PCs, befindet.

Sorgen Sie in solchen Fällen für korrekte Betriebsbedingungen, bevor Sie die Funkschlüsselfunktion nutzen, oder verwenden Sie den mechanischen Schlüssel.

Die Lebensdauer der Batterie beträgt etwa 2 Jahre, allerdings wird sie auch von den Betriebsbedingungen beeinflusst. Wenn die Batterie entladen ist, tauschen Sie sie gegen eine neue aus.

Zu Informationen in Bezug auf das Wechseln der Batterie siehe "Wechseln der Funkschlüsselbatterie" in Kapitel "8. Wartung durch den Fahrzeugbesitzer".

Der Funkschlüssel empfängt ununterbrochen Funkwellen, wenn er sich in der Nähe von Geräten befindet, die starke Funkwellen aussenden, wie z. B. Fernseher oder PCs. In diesem Fall kann sich die Lebensdauer der Batterie verkürzen.

Da das Lenkrad elektronisch verriegelt wird, ist es nicht möglich, es mit der Zündung in der Stellung LOCK zu entriegeln, wenn die Fahrzeugbatterie vollständig entladen ist. Achten Sie besonders darauf, dass die Fahrzeugbatterie nicht vollständig entladen ist.

Für ein Fahrzeug können bis zu 4 Funkschlüssel registriert und verwendet werden. Für Informationen hinsichtlich Kauf und Verwendung weiterer Funkschlüssel wenden Sie sich an einen zugelassenen Händler oder eine qualifizierte Werkstatt.

VORSICHT

- **Der Funkschlüssel enthält elektrische Komponenten. Daher darf er nicht mit Wasser oder Salzwasser in Kontakt kommen. Dies könnte die Systemfunktion beeinträchtigen.**
- **Lassen Sie den Funkschlüssel nicht fallen.**
- **Setzen Sie den Funkschlüssel keinen harten Stößen aus.**
- **Nehmen Sie am Funkschlüssel keine Änderungen vor.**

- **Der Funkschlüssel könnte beschädigt werden, wenn er nass wird. Trocknen Sie den Funkschlüssel sofort vollständig ab, falls er nass wird.**
- **Bei Außentemperaturen unter $-10\text{ }^{\circ}\text{C}$ ($14\text{ }^{\circ}\text{F}$) funktioniert die Batterie des Funkschlüssels eventuell nicht einwandfrei.**
- **Setzen Sie den Funkschlüssel nicht für längere Zeit Temperaturen über $60\text{ }^{\circ}\text{C}$ ($140\text{ }^{\circ}\text{F}$) aus.**
- **Befestigen Sie den Funkschlüssel nicht an einem Schlüsselbund mit einem Magneten.**
- **Legen Sie den Funkschlüssel nicht in der Nähe von Geräten ab, die ein Magnetfeld erzeugen wie z. B. Fernseher, PCs oder Audiogeräte.**

Wenn ein Funkschlüssel gestohlen wird oder verloren geht, empfiehlt RENAULT, den ID-Code dieses Funkschlüssels aus dem Fahrzeug zu löschen. Dadurch kann verhindert werden, dass Unbefugte das Fahrzeug mit dem Funkschlüssel in Betrieb nehmen. Für Informationen zum Lösungsverfahren wenden Sie sich an einen zugelassenen Händler oder eine qualifizierte Werkstatt.

Die Funkschlüsselfunktion kann deaktiviert werden. Zu Informationen hinsichtlich der Deaktivierung der Funkschlüsselfunktion wenden Sie sich an einen zugelassenen Händler oder an eine qualifizierte Werkstatt.

BETRIEBBEREICH DES FUNKSCHLÜSSELS

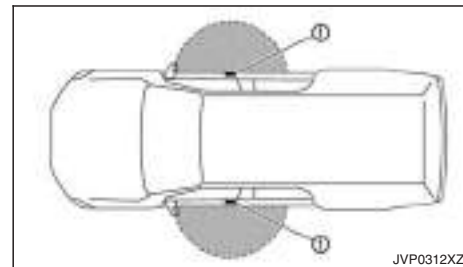

Die Funktionen des Funkschlüssels können nur genutzt werden, wenn sich der Funkschlüssel innerhalb des angegebenen Betriebsbereichs des Anforderungsschalters ① befindet.

Wenn die Batterie des Funkschlüssels entladen ist oder wenn in der Umgebung starke Funkwellen vorhanden sind, wird die Reichweite des Funkschlüsselsystems verringert und der Funkschlüssel funktioniert möglicherweise nicht einwandfrei.

Der Betriebsbereich liegt im Umkreis von 80 cm (31,50 in) um die Anforderungsschalter ①.

Wenn sich der Funkschlüssel zu nahe am Fenster oder Türgriff befindet, funktionieren die Anforderungsschalter möglicherweise nicht.

Wenn sich der Funkschlüssel innerhalb der Reichweite befindet, können auch Personen, die nicht im Besitz des Funkschlüssels sind, den Anforderungsschalter drücken und die Türen ver-/entriegeln.

VERWENDUNG DES FUNKSCHLÜSSELSYSTEMS



Unter folgenden Bedingungen funktioniert der Anforderungsschalter nicht:

- Wenn sich ein anderer Funkschlüssel im Fahrzeug befindet
- Wenn sich der Funkschlüssel nicht innerhalb des Betriebsbereichs befindet
- Wenn eine Tür geöffnet oder nicht fest verschlossen ist
- Wenn die Batterie des Funkschlüssels entladen ist
- Wenn sich der Zündschalter in der Stellung **ACC** oder **ON** befindet.

Das Funkschlüsselsystem (Öffnen/Schließen der Türen mit dem Anforderungsschalter des Türgriffs) kann dauerhaft deaktiviert werden. (Siehe "[Fzg.Einstellungen]" in Kapitel "2. Instrumente und Bedienelemente".)

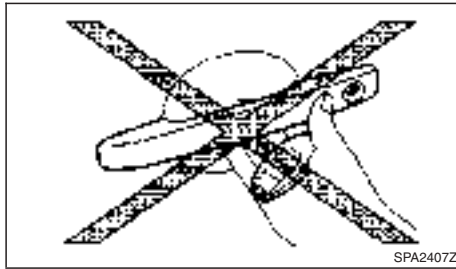

- Drücken Sie den Anforderungsschalter des Türgriffs nicht, während Sie den Funkschlüssel wie abgebildet in der Hand halten. Durch den geringen Abstand zum Türgriff kann das Funkschlüsselsystem nur schwer erkennen, dass sich der Funkschlüssel außerhalb des Fahrzeugs befindet.
- Stellen Sie nach der Betätigung des Anforderungsschalters des Türgriffs sicher, dass die Türen fest verschlossen sind, indem Sie die Türgriffe betätigen.
- Wenn Sie die Türen mit dem Anforderungsschalter des Türgriffs verriegeln, vergewissern Sie sich, dass Sie den Funkschlüssel bei sich tragen, bevor Sie den Anforderungsschalter des Türgriffs betätigen. So wird verhindert, dass der Funkschlüssel im Fahrzeug zurückbleibt.
- Der Anforderungsschalter des Türgriffs ist nur funktionsbereit, wenn der Funkschlüssel vom Funkschlüsselsystem erfasst wurde.

- Ziehen Sie nicht am Türgriff, bevor Sie nicht den Anforderungsschalter betätigt haben. Die Tür wird zwar entriegelt, lässt sich aber nicht öffnen. Lassen Sie den Türgriff los und ziehen Sie wieder an daran, um die Tür zu öffnen.

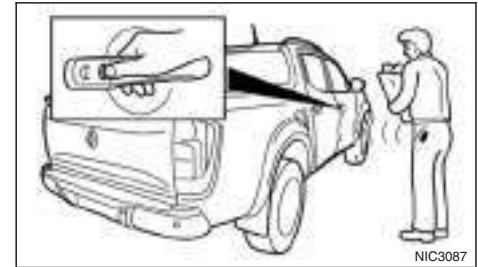

Wenn Sie den Funkschlüssel bei sich tragen, können Sie alle Türen durch Drücken des Anforderungsschalters des Türgriffs (Fahrer- oder Beifahrerseite) ① verriegeln bzw. entriegeln, wenn Sie sich innerhalb des Betriebsbereichs befinden.

Wenn Sie die Türen ver- bzw. entriegeln, blinkt die Warnblinkanlage zur Bestätigung.

Verriegelung der Türen

1. Bringen Sie die Zündung in Stellung **OFF**.
2. Tragen Sie den Funkschlüssel bei sich.
3. Schließen Sie alle Türen.
4. Betätigen Sie den Anforderungsschalter des Türgriffs ① (Fahrer- oder Beifahrertür).

5. Alle Türen und die AdBlue®-Einfüllklappe werden verriegelt.
6. Betätigen Sie die Türgriffe, um zu überprüfen, ob die Türen verriegelt sind.

Ausperrschutzfunktion:

Um zu verhindern, dass der Funkschlüssel versehentlich im Fahrzeuginneren eingeschlossen wird, ist das Funkschlüsselsystem mit einer Ausperrschutzfunktion ausgestattet.

- Wenn der Funkschlüssel im Fahrzeug zurückgelassen wurde und Sie versuchen, die Tür beim Aussteigen aus dem Fahrzeug mithilfe des Zentralverriegelungsschalters zu verriegeln, werden alle Türen automatisch entriegelt und ein akustisches Hinweissignal ertönt nach dem Schließen der Tür.

VORSICHT

Unter folgenden Bedingungen funktioniert die Ausperrschutzfunktion möglicherweise nicht:

- Wenn sich der Funkschlüssel auf der Instrumententafel befindet.
- Wenn sich der Funkschlüssel im Handschuhfach befindet.
- Wenn sich der Funkschlüssel in einem Türfach befindet.
- Wenn der Funkschlüssel von metallischen Gegenständen umgeben ist oder sich in deren Nähe befindet.

Die Aussperrschutzfunktion greift möglicherweise ein, wenn sich der Funkschlüssel zwar außerhalb, aber zu nahe am Fahrzeug befindet.

Entriegelung der Türen

1. Tragen Sie den Funkschlüssel bei sich.
2. Betätigen Sie den Anforderungsschalter des Türgriffs ①.
3. Alle Türen und die AdBlue®-Einfüllklappe werden entriegelt.

Wenn ein Türgriff betätigt wird, während die Türen entriegelt werden, wird diese Tür möglicherweise nicht entriegelt. Wenn Sie den Türgriff in seine Ausgangsstellung zurückbringen, wird die Tür entriegelt. Wenn die Tür nicht entriegelt wird, nachdem der Türgriff in die Ausgangsstellung zurückgebracht wurde, betätigen Sie den Anforderungsschalter des Türgriffs, um die Tür zu entriegeln.

Automatische Wiederverriegelung:

Alle Türen werden automatisch verriegelt, es sei denn, innerhalb von 30 Sekunden nach Betätigung des Anforderungsschalters bei verriegelten Türen wird eines der folgenden Verfahren durchgeführt.

- Öffnen einer beliebigen Tür.
- Betätigen des Zündschalters.

Wenn während der voreingestellten Zeitspanne die Entriegelungstaste  des Funkschlüssels gedrückt wird, werden nach Ablauf der nächsten voreingestellten Zeitspanne alle Türen automatisch verriegelt.

BATTERIESPARSYSTEM

Wenn alle der folgenden Bedingungen über einen bestimmten Zeitraum erfüllt sind, unterbricht das Batteriesparsystem die Stromversorgung, um ein Entladen der Batterie zu vermeiden.

- Die Zündung befindet sich in der Stellung **ACC** und
- Alle Türen sind verschlossen und
- Der Schalthebel befindet sich in der Stellung **P** (Parken) (Modelle mit Automatikgetriebe).

WARNUNGEN UND AKUSTISCHE HINWEISSIGNALE

Das Funkschlüsselsystem ist mit einer Funktion ausgestattet, die zur Diebstahlprävention beiträgt und Bedienungsfehler des Funkschlüssels vermeidet. Ein Signal- oder Piepton ertönt sowohl im Inneren des Fahrzeugs als auch außen und es erscheint eine Warnmeldung auf der Fahrzeuginformationsanzeige.

Hinweise zur Fehlersuche und -behebung finden Sie auf der nächsten Seite und unter "Fahrzeuginformationsanzeige" in Kapitel "2. Instrumente und Bedienelemente".

VORSICHT

Wenn der Signal- oder Piepton ertönt oder die Warnmeldung erscheint, überprüfen Sie sowohl das Fahrzeug als auch den Funkschlüssel.



HINWEISE ZUR FEHLERSUCHE UND -BEHEBUNG

Symptom		Mögliche Ursache	Durchzuführende Maßnahmen
Wenn die Zündung betätigt wird, um den Motor auszuschalten.	Die Warnung Auf P schalten erscheint auf der Fahrzeuginformationsanzeige und das akustische Hinweissignal innen ertönt ununterbrochen oder für einige Sekunden. (Modelle mit Automatikgetriebe)	Der Schalthebel befindet sich nicht in der Stellung P (Parken).	Schalten Sie den Schalthebel in die Stellung P (Parken).
Beim Schalten des Schalthebels in die Stellung P (Parken).	Das akustische Hinweissignal innen ertönt ununterbrochen. (Modelle mit Automatikgetriebe)	Die Zündung befindet sich in der Stellung ACC oder ON .	Bringen Sie die Zündung in Stellung OFF .
Wenn die Fahrertür geöffnet wird, um aus dem Fahrzeug auszusteigen.	Das akustische Hinweissignal innen ertönt ununterbrochen.	Die Zündung befindet sich in der Stellung ACC .	Bringen Sie die Zündung in Stellung OFF .
Wenn die Tür nach dem Aussteigen geschlossen wird.	Die Warnung Kein Schlüssel gefunden erscheint auf dem Display, das akustische Hinweissignal außen ertönt 3 Mal und das akustische Hinweissignal innen ertönt einige Sekunden lang.	Die Zündung befindet sich in der Stellung ACC oder ON .	Bringen Sie die Zündung in Stellung OFF .
	Die Warnung Auf P schalten erscheint auf der Fahrzeuginformationsanzeige und das akustische Hinweissignal außen ertönt ununterbrochen. (Modelle mit Automatikgetriebe)	Die Zündung befindet sich in der Stellung ACC oder OFF und der Schalthebel befindet sich nicht in der Stellung P (Parken).	Bringen Sie den Schalthebel in die Stellung P (Parken) und den Zündschalter in die Stellung OFF .
Wenn der Anforderungsschalter oder die Verriegelungstaste  des Funkschlüssels gedrückt wird, um die Tür zu verriegeln.	Der äußere Signalton ertönt einige Sekunden lang und alle Türen werden entriegelt.	Der Funkschlüssel befindet sich im Fahrzeug.	Tragen Sie den Funkschlüssel bei sich.

Symptom		Mögliche Ursache	Durchzuführende Maßnahmen
Wenn Sie die Tür mit dem Innenverriegelungsknopf in Verriegelungsstellung verschließen	Der äußere Signalton ertönt einige Sekunden lang und alle Türen werden entriegelt.	Der Funkschlüssel befindet sich im Fahrzeug.	Tragen Sie den Funkschlüssel bei sich.
Wenn Sie den Anforderungsschalter zum Verriegeln der Tür betätigen.	Der äußere Signalton ertönt einige Sekunden lang.	Der Funkschlüssel befindet sich im Fahrzeug.	Tragen Sie den Funkschlüssel bei sich.
		Eine der Türen ist nicht fest verschlossen.	Schließen Sie sicher die Tür.
		Der Anforderungsschalter des Fahrertürgriffs wird betätigt, bevor die Tür verschlossen wurde.	Betätigen Sie den Anforderungsschalter des Fahrertürgriffs, nachdem die Tür verschlossen wurde.
Wenn die Zündung betätigt wird, um den Motor anzulassen.	Die Warnung Schlüssel-Batt. entladen wird auf der Fahrzeuginformationsanzeige angezeigt.	Die Batterieladung ist niedrig.	Tauschen Sie die Batterie gegen eine neue aus. (Siehe "Wechseln der Funkschlüsselbatterie" in Kapitel "8. Wartung durch den Fahrzeugbesitzer".)
	Die Warnung Kein Schlüssel gefunden erscheint auf dem Display und das akustische Hinweissignal innen ertönt für einige Sekunden.	Der Funkschlüssel befindet sich nicht im Fahrzeug.	Tragen Sie den Funkschlüssel bei sich.
Beim Betätigen der Zündung	Die Warnung Schlüssel-Systemfehler wird auf der Fahrzeuginformationsanzeige angezeigt.	Es handelt sich um eine Warnung für Fehlfunktionen im elektrischen System des Lenkradschlosses (falls vorhanden) oder im Funkschlüsselsystem.	Wenden Sie sich an einen zugelassenen Händler oder eine qualifizierte Werkstatt.

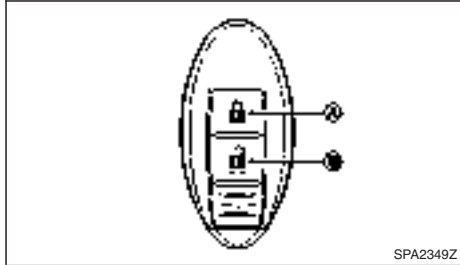
BEDIENUNG DES FERNENTRIEGELUNGSSYSTEMS



- (A) Verriegelungstaste 
- (B) Entriegelungstaste 

Reichweite

Das Fernentriegelungssystem ermöglicht das Ver- bzw. Entriegeln aller Türen. Die Reichweite hängt von den Umgebungsbedingungen ab. Zur sicheren Bedienung der Ver- und Entriegelungstasten sollten Sie sich nicht weiter als ca. 1 m (3,3 ft) vom Fahrzeug entfernt aufhalten.

Das Fernentriegelungssystem funktioniert nicht unter folgenden Bedingungen:

- Wenn sich der Funkschlüssel nicht innerhalb des Betriebsbereichs befindet.
- Wenn die Batterie des Funkschlüssels entladen ist.

Informationen zum Austauschen der Batterie finden Sie unter "Wechseln der Funkschlüsselbatterie" in Kapitel "8. Wartung durch den Fahrzeugbesitzer".

Verriegelung der Türen

1. Drehen Sie den Zündschalter in die Stellung **OFF**.
2. Tragen Sie den Funkschlüssel bei sich.
3. Schließen Sie alle Türen.
4. Drücken Sie die Verriegelungstaste  (A) des Funkschlüssels.
5. Alle Türen werden verriegelt.
6. Überprüfen Sie anhand der Türgriffe, ob die Türen verriegelt sind.

VORSICHT

- **Betätigen Sie nach der Verriegelung mit dem Funkschlüssel die Türgriffe, um zu überprüfen, ob die Türen verriegelt sind.**
- **Lassen Sie den Schlüssel nicht im Fahrzeug zurück, wenn Sie die Türen mit dem Funkschlüssel verriegeln.**

Entriegelung der Türen

1. Drücken Sie die Entriegelungstaste  (B) auf dem Funkschlüssel.
2. Alle Türen werden entriegelt.

Automatische Wiederverriegelung:

Alle Türen werden automatisch verriegelt, sofern nicht eine der folgenden Handlungen innerhalb von 30 Sekunden nach Drücken der Entriegelungstaste  (B) auf dem Funkschlüssel bei verriegelten Türen durchgeführt wird.

- Öffnen einer beliebigen Tür.
- Betätigen des Zündschalters.



Wenn während der voreingestellten Zeitspanne die Entriegelungstaste  (B) des Funkschlüssels gedrückt wird, werden nach Ablauf der nächsten voreingestellten Zeitspanne alle Türen automatisch verriegelt.

WARNBINKLEUCHE UND HUPE

Wenn Sie die Türen ver- bzw. entriegeln, blinkt der Warnblinker und die Hupe (oder das akustische Hinweissignal außen) ertönt zur Bestätigung.

Im Folgenden wird beschrieben, wie der Warnblinker und die Hupe/das akustische Hinweissignal beim Ver- bzw. Entriegeln der Türen aktiviert werden.

SICHERHEITSSYSTEM (falls vorhanden)

Betrieb	TÜRVERRIEGELUNG	TÜRENTRIEGELUNG
Funkschlüsselsystem (mit dem Anforderungsschalter)	WARNBLINKER - einmal AKUSTISCHES HINWEISSIGNAL - einmal	WARNBLINKER - zweimal AKUSTISCHES HINWEISSIGNAL - zweimal
Fernentriegelungssystem (mit der Taste  oder der Taste )	WARNBLINKER - einmal HUPE - einmal	WARNBLINKER - zweimal HUPE - zweimal

Das Fahrzeug ist mit einem oder beiden der folgenden Sicherheitssysteme ausgestattet:

- Diebstahlsicherung
- Diebstahlsicherung (ATS*)

*: Wegfahrsperrung

Der Zustand des Sicherheitssystems wird durch die Sicherheitsanzeigelampe angezeigt.

DIEBSTAHLSICHERUNG (falls vorhanden)

Die Diebstahlsicherung löst optisch und akustisch Alarm aus, wenn das Sensorsystem Störungen am Fahrzeug erfasst.

Sicherheitsanzeigelampe

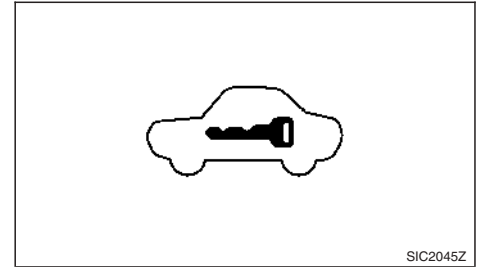

Die Sicherheitsanzeigelampe auf der Anzeigetafel ist immer eingeschaltet, wenn sich die Zündung in der Stellung LOCK, OFF oder ACC befindet. Dies ist normal.

Aktivieren des Systems (falls vorhanden)

1. Schließen Sie alle Fenster.

Die Anlage kann auch aktiviert werden, wenn die Fenster geöffnet sind.

2. Bringen Sie den Zündschalter in die Stellung OFF.
3. Tragen Sie den integralen Schlüsselhalter oder den Funkschlüssel bei sich und steigen Sie aus dem Fahrzeug.
4. Schließen und verriegeln Sie alle Türen. Die Türen können mit dem integralen Schlüsselhalter, dem Funkschlüssel, dem Türgriffanforderungsschalter (falls vorhanden), dem Zentralverriegelungsschalter oder dem mechanischen Schlüssel verriegelt werden.
5. Stellen Sie sicher, dass die Sicherheitsanzeigeleuchte aufleuchtet. Die Sicherheitsanzeigeleuchte leuchtet etwa 30 Sekunden lang und blinkt anschließend. Das System ist nun aktiviert. Wenn Sie während dieser 30 Sekunden die Tür entriegeln oder den Zündschalter in die Stellung ACC oder ON bringen, wird das System nicht aktiviert.

Auch wenn der Fahrer und/oder die Fahrgäste sich im Fahrzeug befinden, wird das System aktiviert, wenn die Zündung sich in Stellung LOCK befindet und alle Türen verriegelt sind. Wenn die Zündung in die Stellung ACC oder ON gebracht wird, wird das System deaktiviert.

Funktion der Diebstahlsicherung

Das Fahrzeugsicherheitssystem gibt den folgenden Alarm aus:

- Der Warnblinker blinkt und die Hupe ertönt intermittierend.
- Der Alarm schaltet sich nach etwa 30 Sekunden automatisch ab. Jedoch wird der Alarm erneut ausgelöst, wenn eine unbefugte Handlung am Fahrzeug vorgenommen wird.

Der Alarm wird in folgenden Fällen ausgelöst:

- Entriegeln der Tür ohne den integralen Schlüsselhalter, Funkschlüssel, Türgriffanforderungsschalter (falls vorhanden) oder mechanischen Schlüssel. (Der Alarm wird auch aktiviert, wenn die Tür durch Freigabe des Innenverriegelungsknopfs geöffnet wird.)

Deaktivieren des Alarms

- Der Alarm wird nur deaktiviert, wenn eine Tür durch Drücken des Entriegelungsschalters des Funkschlüssels entriegelt wird.
- Der Alarm wird nicht ausgeschaltet, wenn die Zündung in Stellung ACC oder ON gebracht wird.

DIEBSTAHLSICHERUNG (ATS)

Die Diebstahlsicherung (ATS) sorgt dafür, dass der Motor mit keinem anderen Schlüssel als dem registrierten ATS-Schlüssel angelassen werden kann.

Wenn der Motor mit einem registrierten ATS-Schlüssel nicht angelassen werden kann, kann dies an einer durch folgende Geräte verursachten Störung liegen:

- Anderer ATS-Schlüssel
- Automatisiertes Mautgerät
- Automatisiertes bargeldloses Zahlungsmittel
- Anderes Gerät, das ähnliche Signale sendet

Lassen Sie den Motor folgendermaßen an:

1. Entfernen Sie sämtliche Gegenstände, die eine Störung verursachen könnten, und platzieren Sie sie weit vom ATS-Schlüssel entfernt.
2. Lassen Sie den Zündschalter etwa 5 Sekunden in der Stellung ON.
3. Bringen Sie den Zündschalter in Stellung OFF oder LOCK und warten Sie ca. 10 Sekunden.
4. Wiederholen Sie die Schritte 2 und 3.
5. Den Motor anlassen.
6. Wiederholen Sie obige Schritte, bis alle möglichen Störungsursachen beseitigt sind.

MOTORHAUBE

Wenn der Motor mit diesem Verfahren angelassen werden kann, empfiehlt RENAULT, den registrierten ATS-Schlüssel von anderen Gegenständen fernzuhalten, die eine Störung verursachen könnten.

Wenn die Diebstahlsicherung defekt ist, bleibt die Sicherheitsanzeigeleuchte eingeschaltet, während sich die Zündung in der Stellung ON befindet.

Wenn die Leuchte eingeschaltet bleibt und/oder der Motor nicht angelassen werden kann, wenden Sie sich so schnell wie möglich an einen zugelassenen Händler oder eine qualifizierte Werkstatt, um die Diebstahlsicherung (ATS) überprüfen zu lassen. Nehmen Sie zur Wartung unbedingt alle Ihre Funkschlüssel mit zu Ihrem zugelassenen Händler.



ACHTUNG

- **Die Motorhaube muss während der Fahrt geschlossen und sicher verriegelt sein. Andernfalls könnte sich die Motorhaube plötzlich öffnen und es könnte zu einem Unfall kommen.**
- **Öffnen Sie die Motorhaube nie, wenn Dampf oder Rauch aus dem Motorraum austritt. Ansonsten könnten Sie sich verletzen.**



NIC3101

ÖFFNEN DER MOTORHAUBE

1. Ziehen Sie am Motorhaubenentriegelungsgriff ① unterhalb der Instrumententafel, bis die Motorhaube aufspringt.
2. Ertasten Sie den Hebel ② zwischen Motorhaube und Kühlergrill und drücken Sie ihn mit den Fingerspitzen.
3. Heben Sie die Motorhaube an.
4. Führen Sie die Stützstange in den Schlitz ③ ein.

Halten Sie die Stützstange beim Einführen oder Entnehmen an den beschichteten Bereichen ④. Vermeiden Sie direkten Kontakt mit den Metallteilen, da diese direkt nach dem Ausschalten des Motors heiß sein könnten.

SCHLIESSEN DER MOTORHAUBE

1. Bringen Sie die Stützstange in ihre Ausgangsposition, während Sie die Motorhaube abstützen.
2. Lassen Sie die Motorhaube los, nachdem Sie sie langsam bis auf ca. 20 – 30 cm (8 – 12 in) über der Haubenverriegelung herabgelassen haben.
3. Vergewissern Sie sich, dass sie sicher eingerastet ist.



ACHTUNG

- Kraftstoff ist sehr leicht entflammbar und unter bestimmten Bedingungen hochexplosiv. Bei falscher Verwendung oder falschem Umgang besteht die Gefahr von Verbrennungen oder anderen schweren Verletzungen. Beim Tanken muss der Motor immer abgestellt werden, es darf nicht geraucht werden und es dürfen weder offenes Feuer noch Funken in die Nähe des Fahrzeugs gelangen.
- Der Kraftstoff kann unter Druck stehen. Drehen Sie den Deckel um eine halbe Umdrehung und warten Sie, bis kein zischendes Geräusch zu hören ist, um zu vermeiden, dass Kraftstoff herausspritzt und Verletzungen verursacht werden. Entfernen Sie den Deckel dann ganz.
- Verwenden Sie als Ersatzteil nur einen Original-Tankdeckel. Dieser ist mit einem eingebauten Sicherheitsventil ausgestattet, das für die richtige Funktion der Kraftstoffanlage und der Abgasreinigungsanlage erforderlich ist. Ein falscher Deckel kann zu schweren Funktionsstörungen und zu Verletzungen führen.

ÖFFNEN DER TANKKLAPPE

Tankklappenentriegelungsschalter



Betätigen Sie zum Öffnen der Tankklappe den Tankklappenentriegelungsschalter an der Unterseite der Instrumententafel.

Zum Verriegeln der Tankklappe schließen Sie die Klappe, bis sie sicher einrastet.

TANKDECKEL

Typ A

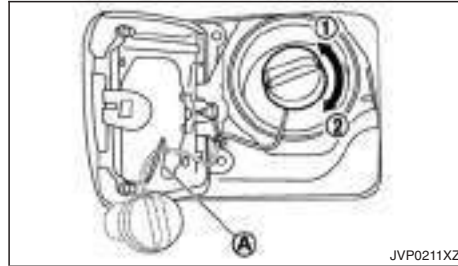

Der Tankdeckel ist mit Rasthaken versehen. Drehen Sie den Deckel gegen den Uhrzeigersinn ①, um ihn zu entfernen. Schrauben Sie nach dem Tanken den Tankdeckel im Uhrzeigersinn ② fest. Es muss mindestens zwei Mal das Klicken der Rasthaken zu hören sein.

Setzen Sie den Tankdeckel während des Auftankens auf den Deckelhalter (A).

VORSICHT

Wenn Kraftstoff auf die Fahrzeugkarosserie gelangt ist, spülen Sie ihn mit Wasser ab, um Beschädigungen des Lacks zu vermeiden.

Typ B

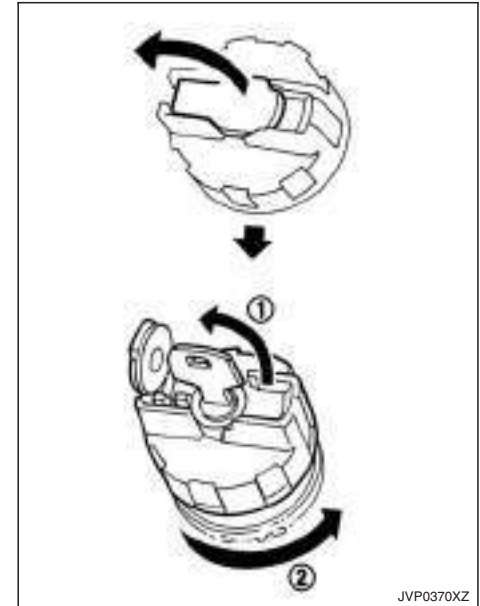

Um die Tankdeckel zu öffnen, drehen Sie den Schlüssel gegen den Uhrzeigersinn ①.

Drehen Sie den Tankdeckel gegen den Uhrzeigersinn ②, nachdem die Kappe entriegelt wurde.

Der Tankdeckel hat einen Ratschverschluss. Schrauben Sie den Deckel nach dem Auftanken im

AdBlue®-EINFÜLLKLAPPE UND -DECKEL

Uhrzeigersinn fest, bis Sie mehr als 2 Klickgeräusche gehört haben. Der Tankdeckel verriegelt sich beim Festziehen automatisch.

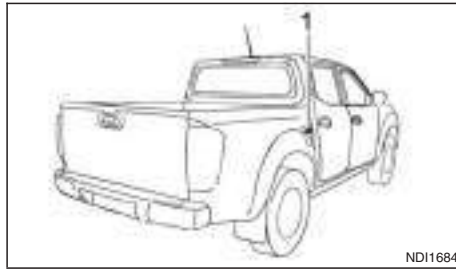

Die AdBlue®-Einfüllklappe ① befindet sich auf der rechten Seite des Fahrzeugs.

ÖFFNEN DER AdBlue®-EINFÜLLKLAPPE

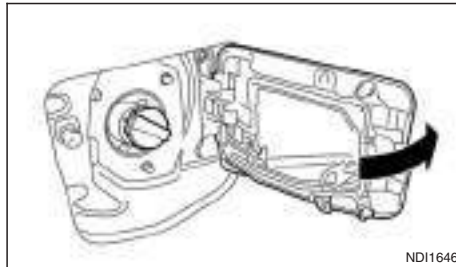

Drücken Sie leicht auf die AdBlue®-Einfüllklappe und lassen Sie los, um die AdBlue®-Einfüllklappe zu öffnen.

Zum Schließen der AdBlue®-Einfüllklappe schließen Sie die Klappe, bis sie sicher einrastet.

VERRIEGELN DER AdBlue®-EINFÜLLKLAPPE

Die AdBlue®-Einfüllklappe wird mit dem Fernentriegelungssystem ver- und entriegelt, siehe "Fernschlüsselsystem (falls vorhanden)" weiter vorn in diesem Kapitel zu weiteren Einzelheiten.

AdBlue®-EINFÜLLDECKEL

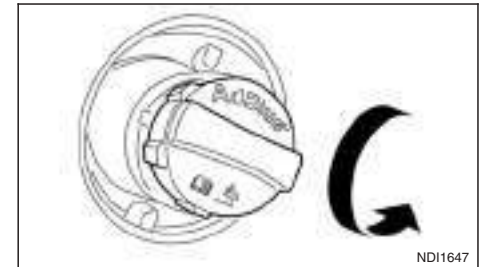

Der AdBlue®-Einfülldeckel ist nicht mit Rasthaken versehen. Drehen Sie den Deckel gegen den Uhrzeigersinn ①, um ihn zu entfernen. Drehen Sie den Deckel im Uhrzeigersinn ②, bis er fest angezogen ist.

VORSICHT

Wenn AdBlue® auf die Fahrzeugkarosserie gelangt, spülen Sie es mit Wasser ab, um Beschädigungen des Lacks zu vermeiden.

LADEFLÄCHE (falls vorhanden)



ACHTUNG

- Lassen Sie niemanden im Gepäckraum mitfahren. Bei plötzlichen Brems- oder Anhaltvorgängen könnte es zu schweren oder tödlichen Verletzungen kommen.
- Fahren Sie nicht mit offener Heckklappe.
- Sichern Sie die Ladung mit Seilen oder Riemen gegen Verrutschen. Bei starkem Bremsen oder einem Unfall können durch ungesicherte Ladung Personen verletzt werden.

HECKKLAPPE

Verriegeln bzw. Entriegeln der Heckklappe (falls vorhanden)

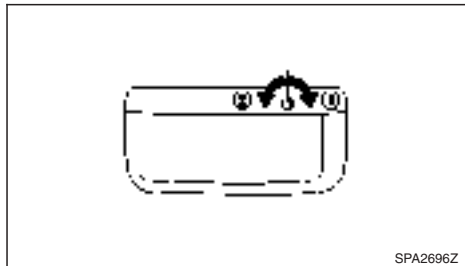

Zur Verriegelung der Heckklappe stecken Sie den Schlüssel in den Schließzylinder der Heckklappe und drehen Sie den Schlüssel im Uhrzeigersinn ①.

Zum Entriegeln der Heckklappe drehen Sie den Schlüssel gegen den Uhrzeigersinn ②.

Für Modelle mit Funkschlüssel siehe "Mechanischer Schlüssel" weiter vorn in diesem Kapitel zur Entfernung des mechanischen Schlüssels.

Öffnen der Heckklappe

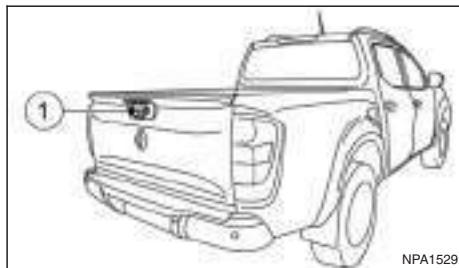

Um die Heckklappe zu öffnen, ziehen Sie am Heckklappengriff ① und senken Sie die Heckklappe. Die Drahtseile halten die Klappe in dieser Stellung.

- Das Gewicht der Ladung muss gleichmäßig auf Vorder- und Hinterachse verteilt werden.
- Alle Gepäckstücke müssen gut mit Riemen oder Stricken befestigt und gegen Verschieben im Fahrzeug abgesichert sein.



ACHTUNG

- Fahren Sie nicht mit offener Heckklappe.
- Lassen Sie niemanden im Gepäckraum mitfahren. Bei plötzlichen Brems- oder Anhaltvorgängen könnte es zu schweren oder tödlichen Verletzungen kommen.

Schließen der Heckklappe

Vergewissern Sie sich beim Schließen der Heckklappe, dass die Schnapper bzw. Hebel gut verriegelt sind.

FESTZURRHAKEN (falls vorhanden)



An der Innenseite der Ladefläche wurden vier Festzurrhaken angebracht. Diese können Sie verwenden, um Ladung auf der Ladefläche zu sichern.

- Das Gewicht der Ladung muss gleichmäßig auf Vorder- und Hinterachse verteilt werden.
- Alle Gepäckstücke müssen gut mit Riemen oder Stricken befestigt und gegen Verschieben im Fahrzeug abgesichert sein.

C-CHANNEL-SYSTEM (falls vorhanden)



ACHTUNG

- Bringen Sie die Befestigungsklammern richtig im C-Channel-System an. Befestigen Sie keine Seile oder Riemen direkt an den Schienen. Falsch befestigte Klammern oder direkt an den Schienen befestigte Seile oder Riemen können dazu führen, dass sich das Gepäck löst. Bei starkem Bremsen oder einem Unfall können durch ungesicherte Ladung Personen verletzt werden.
- Sichern Sie die Ladung mit Seilen oder Riemen gegen Verrutschen. Bei starkem Bremsen oder einem Unfall können durch ungesicherte Ladung Personen verletzt werden.
- Das Gepäck darf nicht über die Sitzlehnenhöhe hinausragen. Bei starkem Bremsen oder einem Unfall können durch ungesicherte Ladung Personen verletzt werden.
- Überladung verkürzt nicht nur die Lebensdauer Ihres Fahrzeugs und der Reifen, sondern kann auch das Fahrverhalten beeinträchtigen und zu längeren Bremswegen führen. Dies könnte zu einem vorzeitigen Verschleiß der Reifen und somit zu einem schweren Unfall und Verletzungen führen. Durch Überladung verursachte Schäden sind nicht von der Fahrzeuggarantie gedeckt.

- Bringen Sie nichts über dem Spalt zwischen den vorderen und hinteren Seitenschienen an. Ansonsten könnte der Hinteraufbau bei bestimmten Heckaufprallarten beschädigt werden. Dies könnte zu schweren Verletzungen führen.

Im C-Channel-System können Sie die Befestigungsklammern auf der Ladefläche an die zur Befestigung der Ladung günstigste Stelle schieben.

Die Befestigungsklammern müssen so angebracht werden, dass die Klammer gut in der Schieneneinkerbung sitzt. Wenn die Klammer nicht gut in der Einkerbung sitzt, kann sie nicht richtig befestigt werden. Der Bolzen in der Mitte der Klammer muss fest angezogen werden.

Prüfen Sie den Sitz der Befestigungsklammer während der Fahrt von Zeit zu Zeit, um sicherzugehen, dass sich der Bolzen nicht gelockert hat.



① Seitenschienen

Bringen Sie die Befestigungsklammer folgendermaßen an:

1. Lösen Sie den Bolzen in der Mitte der Klammer vollständig.

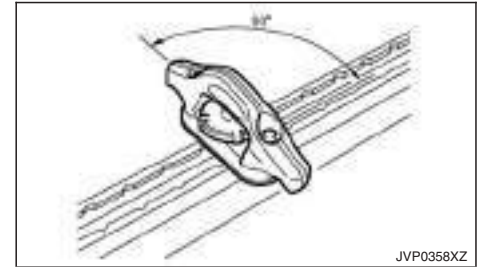

2. Setzen Sie die Klammer auf die Schiene. Halten Sie die Klammer dabei rechtwinklig zur Schiene (siehe Abbildung). Drehen Sie die Klammer dann im Uhrzeigersinn um 90° und schieben Sie sie an die gewünschte Stelle.

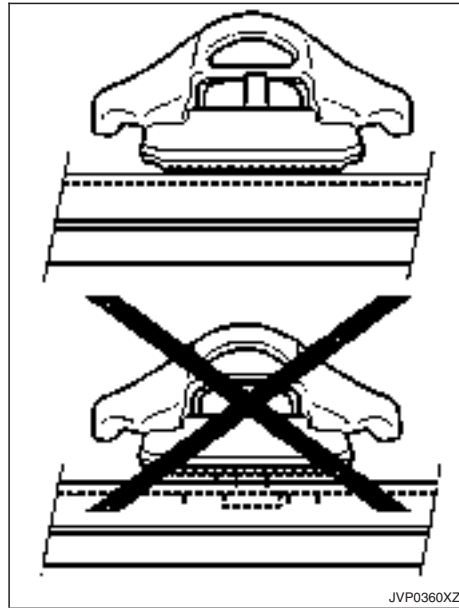
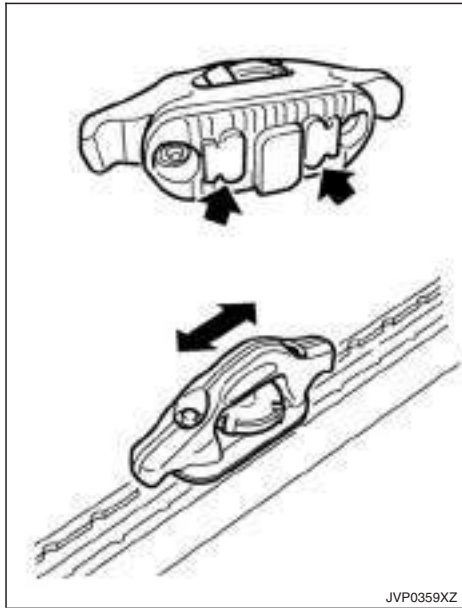

3. Bringen Sie die Klammer so an, dass die Noppen auf der Unterseite vollständig in den Schieneinkerbungen sitzen.

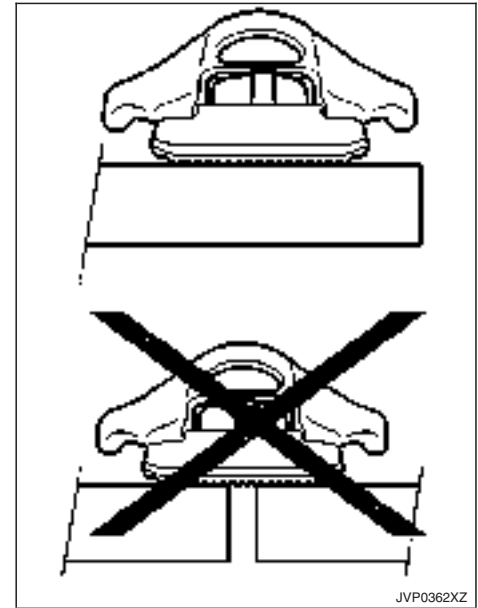

4. Es sollte kein Freiraum zwischen der Unterseite der Klammer und der Oberseite der Schiene sein. Ziehen Sie den Bolzen in der Mitte der Klammer fest.

LENKRAD

EINSTELLUNG DES LENKRADS



ACHTUNG

Stellen Sie das Lenkrad nicht während der Fahrt ein, damit Sie Ihre ganze Aufmerksamkeit dem Fahren widmen können.



Ziehen Sie den Verriegelungshebel nach unten ① und bringen Sie das Lenkrad in die gewünschte Stellung hinauf/hinab ②.

Schieben Sie den Verriegelungshebel fest zurück ③, um das Lenkrad in seiner aktuellen Stellung zu sichern.

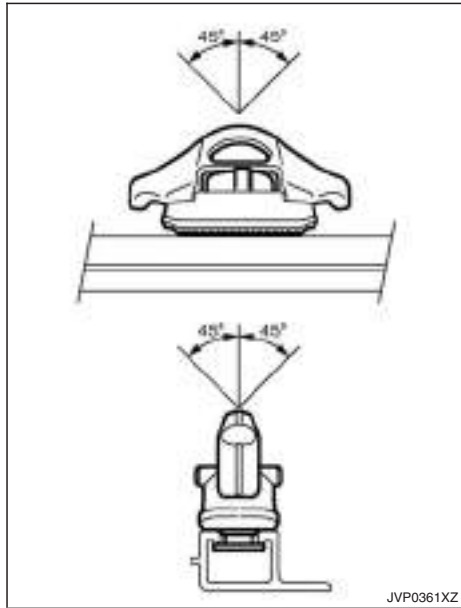

VORSICHT

- Bringen Sie nur jeweils eine Klammer auf einem Schienenabschnitt an.
- Wenn Sie Lasten in einem Winkel zu den Klammern anbringen, der 45° überschreitet, oder Lasten über 90 kg (200 lb), kann dies zur Beschädigung der Schienen oder der Ladefläche führen.

SPIEGEL



ACHTUNG

Stellen Sie alle Spiegel vor der Fahrt ein. Stellen Sie die Spiegel nicht während der Fahrt ein, damit Sie Ihre ganze Aufmerksamkeit dem Verkehrsgeschehen widmen können.

INNENSPIEGEL

Halten Sie den Innenspiegel fest, um den gewünschten Winkel einzustellen.

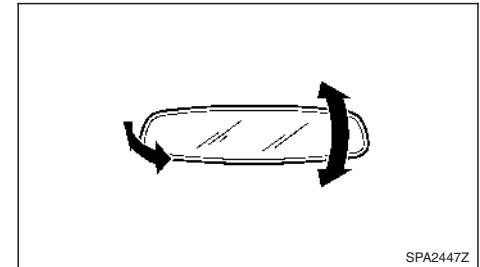

Spiegel mit manueller Antiblendwirkung

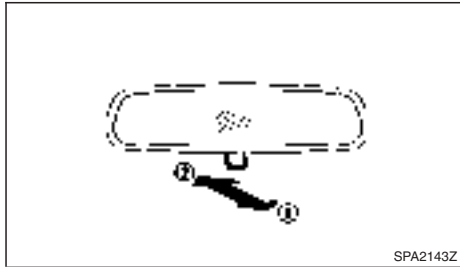

Ziehen Sie am Einstellhebel ①, wenn das Scheinwerferlicht des hinter Ihnen fahrenden Fahrzeugs Ihre Sicht bei Dunkelheit behindert.

Drücken Sie den Einstellhebel ② nach hinten und belassen Sie ihn in dieser Stellung, um optimale Sicht nach hinten zu erhalten (bei Tageslicht).

Spiegel mit automatischer Antiblendwirkung

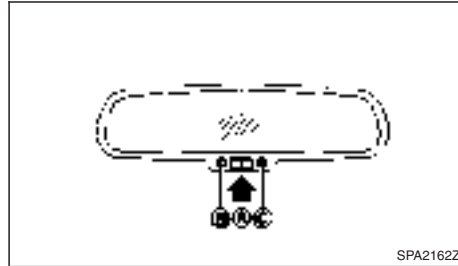

Der Innenspiegel ändert automatisch seinen Reflektionswinkel, je nachdem, wie stark die Blendwirkung der Scheinwerfer hinter Ihnen fahrender Fahrzeuge ist.

Das Antiblendsystem wird automatisch eingeschaltet, sobald Sie die Zündung in die Stellung **ON** bringen.

Wenn das System eingeschaltet ist, leuchtet die Anzeileuchte (B) auf und die starke Blendwirkung der Scheinwerfer von Fahrzeugen hinter Ihnen wird verringert.

Halten Sie den Schalter (A) 3 Sekunden lang gedrückt, um den Innenspiegel in die normale Funktion zurückzubringen und die Anzeileuchte erlischt. Halten Sie den Schalter (B) wieder 3 Sekunden lang gedrückt, um das System einzuschalten.

Hängen Sie keine Gegenstände an den Spiegel und verwenden Sie keinen Glasreiniger. Dadurch wird die Sensibilität des Sensors (C) beeinträchtigt und der Spiegel funktioniert nicht mehr einwandfrei.

Ausführung mit automatischer Antiblendwirkung und Rückfahrkamera (falls vorhanden)

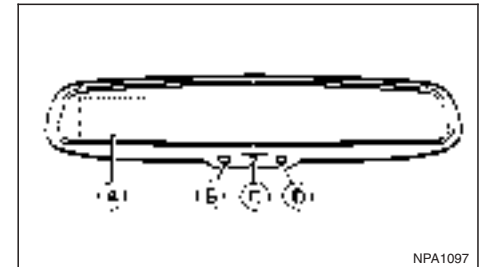

Weitere Details zur Rückfahrkamera (A) finden Sie unter "Rückfahrkamera (falls vorhanden)" in Kapitel "4. Display, Heizung/Klimaanlage und Audioanlage".

Der Innenspiegel ändert automatisch seinen Reflektionswinkel, je nachdem, wie stark die Blendwirkung der Scheinwerfer hinter Ihnen fahrender Fahrzeuge ist.

Das Antiblendsystem wird automatisch eingeschaltet, sobald Sie die Zündung in die Stellung **ON** bringen.

Wenn das System eingeschaltet ist, leuchtet die Anzeileuchte (B) auf und die starke Blendwirkung der Scheinwerfer von Fahrzeugen hinter Ihnen wird verringert.

Betätigen Sie die Taste (C) (P), um das System ein- oder auszuschalten

Hängen Sie keine Gegenstände an den Spiegel und verwenden Sie keinen Glasreiniger. Dadurch wird die Sensibilität des Sensors (C) beeinträchtigt und der Spiegel funktioniert nicht mehr einwandfrei.

AUSSENSPIEGEL



ACHTUNG

- Fassen Sie nie an die Außenspiegel, wenn diese in Bewegung sind. Sie könnten sich verletzen oder den Spiegel beschädigen.
- Fahren Sie nie mit eingeklappten Außenspiegeln. Dadurch wird die Sicht nach hinten eingeschränkt und es könnte zu einem Unfall kommen.
- Objekte in den Außenspiegeln erscheinen weiter entfernt als sie sind (falls zutreffend).
- Maßstäbe und Abstände weichen von der Realität ab.

Einstellung

Elektrisch verstellbare Ausführung:



Der Schalter für elektrisch verstellbare Außenspiegel ist funktionsbereit, wenn sich der Zündschalter in der Stellung **ACC** oder **ON** befindet.

1. Drehen Sie den Schalter, um den linken <L> oder rechten <R> Spiegel zu wählen (1).
2. Betätigen Sie den Schalter so lange, bis sich jeder Spiegel in der gewünschten Stellung befindet (2).

Beschlag entfernen (falls vorhanden)

Wenn Sie die Heckscheibenheizung einschalten, wird Beschlag von den Außenspiegeln entfernt.

Ein-/Ausklappen

Manuelle Ausführung:

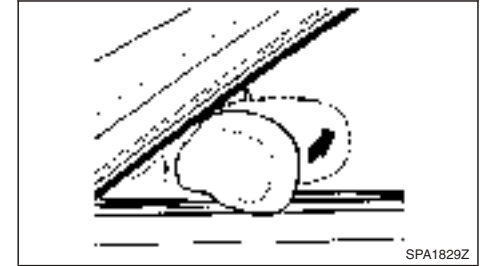

Klappen Sie den Außenspiegel ein, indem Sie ihn in Richtung Fahrzeugheck drücken.

Elektrisch verstellbare Ausführung:

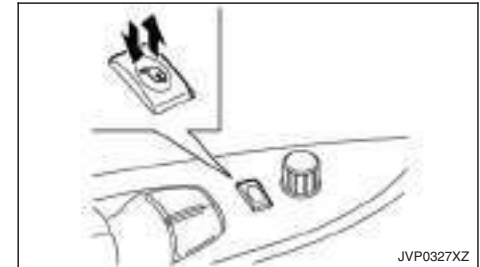

Der Schalter für elektrisch verstellbare Außenspiegel ist funktionsbereit, wenn sich der Zündschalter in der Stellung **ACC** oder **ON** befindet.

FESTSTELLBREMSE

Die Außenspiegel werden automatisch eingeklappt, wenn Sie den Schalter zum Ein-/Ausklappen der Außenspiegel drücken. Drücken Sie zum Ausklappen den Schalter erneut.

VORSICHT

Wenn Sie die Außenspiegel mehrmals hintereinander ein-/ausklappen, wird möglicherweise die Funktion des Schalters deaktiviert.

SCHMINKSPIEGEL (falls vorhanden)

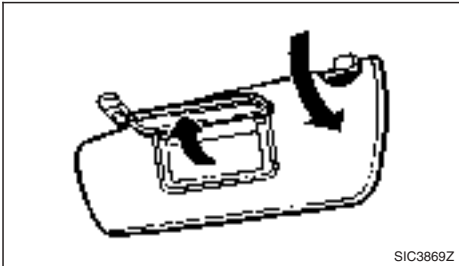

Um den vorderen Schminke spiegel zu benutzen, klappen Sie die Sonnenblende herunter und ziehen Sie die Abdeckung nach oben.



ACHTUNG

- Achten Sie darauf, dass die Feststellbremse während der Fahrt immer gelöst ist. Ansonsten überhitzt und versagt die Bremse, was zu einem Unfall führen kann.
- Lösen Sie die Feststellbremse niemals von außerhalb des Fahrzeugs. Wenn das Fahrzeug ins Rollen gerät, ist es unmöglich, das Bremspedal zu betätigen und es könnte zu einem Unfall kommen.
- Verwenden Sie niemals den Schalthebel anstelle der Feststellbremse. Überzeugen Sie sich, dass die Feststellbremse vollständig betätigt ist, wenn Sie Ihr Fahrzeug abstellen.
- Lassen Sie keine Kinder, Personen, die die Hilfe anderer benötigen, oder Haustiere unbeaufsichtigt im Fahrzeug. Andernfalls besteht die Gefahr von Verletzungen und Todesfällen, falls das Fahrzeug bzw. dessen Systeme unbeabsichtigt betätigt werden. Zudem kann die Temperatur in einem geschlossenen Fahrzeug an einem warmen Tag schnell ansteigen und eine erhebliche Gefahr für Leib und Leben von Personen und Haustieren darstellen.

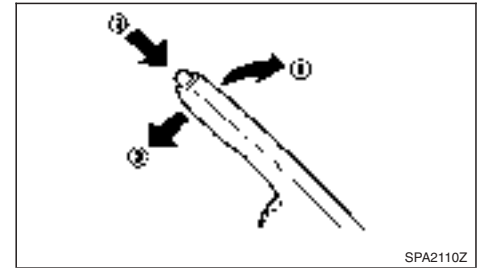

Ziehen Sie den Feststellbremshebel nach oben ①, um die Feststellbremse anzuziehen.

Um die Feststellbremse zu lösen, betätigen Sie das Fußbremspedal und halten Sie es betätigt. Ziehen Sie den Feststellbremshebel leicht nach oben, betätigen Sie die Taste ② und bewegen Sie den Hebel vollständig nach unten ③.

Vergewissern Sie sich vor dem Losfahren, dass die Bremswarnleuchte ausgeschaltet ist.

4 Display, Heizung/Klimaanlage und Audioanlage

Vorsichtsmaßnahmen.....	4-2	Betriebshinweise (Modelle mit automatischer Klimaanlage).....	4-22
Multifunktionsbedienschalte der Mittelkonsole (Modelle mit Navigationssystem).....	4-2	Manuelle Klimaanlage und Heizung (Typ A).....	4-23
Verwendung der Touchscreen-Anzeige.....	4-3	Manuelle Klimaanlage und Heizung (Typ B).....	4-26
Verwendung des Helligkeitsreglers/der Taste EIN/AUS für die Anzeige.....	4-3	Automatische Klimaanlage.....	4-28
Verwendung des Reglers <ENTER>/Scroll.....	4-4	Wartung der Klimaanlage.....	4-30
Verwendung der Taste BACK.....	4-4	Audioanlage (falls vorhanden).....	4-31
Fahrzeuginformationen und Einstellungen (Modelle mit Navigationssystem).....	4-4	Vorsichtsmaßnahmen für den Betrieb der Audioanlage.....	4-31
Verwendung der Taste INFO.....	4-4	Antenne.....	4-35
Verwendung der Taste <SETUP>.....	4-4	Anschluss für USB (universeller serieller Datenbus).....	4-35
Rückfahrkamera (falls vorhanden).....	4-7	AUX-Eingangsbuchse (Zusatz).....	4-36
Bedeutung der angezeigten Linien.....	4-8	Pflege und Reinigung von CD/USB-Speicher.....	4-36
Unterschied zwischen der geschätzten und der tatsächlichen Entfernung.....	4-8	FM-/AM-Radio mit CD-Spieler (Typ A).....	4-38
Einstellen des Bildschirms.....	4-10	Audiohauptbedienung.....	4-39
Betriebshinweise.....	4-11	Bedienung des Radios.....	4-39
360°-Kamera (falls vorhanden).....	4-12	Taste SETUP.....	4-41
Betrieb.....	4-14	Bedienung des CD-Spielers.....	4-43
Führungslinien.....	4-15	AUX-Zusatzbuchse.....	4-45
Unterschied zwischen der geschätzten und der tatsächlichen Entfernung.....	4-17	USB-Anschluss(universeller serieller Datenbus) (falls vorhanden).....	4-45
Einstellen des Bildschirms.....	4-20	Betrieb des iPod-Spielers (falls vorhanden).....	4-47
Betriebshinweise.....	4-20	Bluetooth®-Betrieb.....	4-48
Belüftungsdüsen.....	4-21	FM-/AM-Radio mit CD-Spieler (Typ B).....	4-54
Mittlere Belüftungsdüsen.....	4-21	Audiohauptbedienung.....	4-54
Seitliche Belüftungsdüsen.....	4-21	Touchscreen-Navigationssystem (falls vorhanden)....	4-60
Hintere Belüftungsdüsen (falls vorhanden).....	4-21	Audiolekradschalter (falls vorhanden).....	4-61
Heizung und Klimaanlage.....	4-22	Bedienelemente für die Audioanlage.....	4-61
		Bedientasten für Telefon.....	4-61

Bluetooth®-Freisprechanlage (ohne Navigations- system und Farbdisplay)	4-62
Bluetooth®-Mobiltelefonfunktionen	4-62
Bedienung der Freisprechanlage	4-65
Lenkradschalter (falls vorhanden).....	4-68
Bluetooth®-Freisprechanlage (mit Navigationssystem)	4-68
Rechtliche Informationen.....	4-69
Steuertasten und Mikrofon.....	4-70

Kopplungsverfahren.....	4-70
Telefonbuch.....	4-70
Anrufe tätigen	4-70
Anrufe empfangen	4-71
Während eines Telefonats	4-71
Anruf beenden.....	4-71
Bluetooth®-Einstellungen	4-71
Telefoneneinstellungen	4-72

VORSICHTSMASSNAHMEN



ACHTUNG

- Betätigen Sie die Bedienelemente für Heizung, Klimaanlage und Audioanlage nicht während der Fahrt, damit Sie Ihre ganze Aufmerksamkeit dem Fahren widmen können.
- Schalten Sie das System sofort ab, wenn Fremdkörper in die Hardware eingedrungen sind, Sie eine Flüssigkeit über dem System verschüttet haben, Rauch aus dem System austritt oder Sie andere Funktionsstörungen feststellen. Wenden Sie sich an den nächstgelegenen zugelassenen Händler oder eine qualifizierte Werkstatt. Wenn Sie solche Störungen ignorieren, kann es zu Unfällen oder einem Brand kommen oder Sie können einen Stromschlag erleiden.
- Das System darf nicht zerlegt oder verändert werden. Wenn dies doch geschieht, kann dies Unfälle oder einen Brand zur Folge haben oder Sie könnten einen Stromschlag erleiden.

VORSICHT

Verwenden Sie das System nicht, wenn der Motor längere Zeit nicht läuft, um ein Entladen der Batterie zu vermeiden.

MULTIFUNKTIONSBEDIENSCHALTER DER MITTELKONSOLE (Modelle mit Navigationssystem)

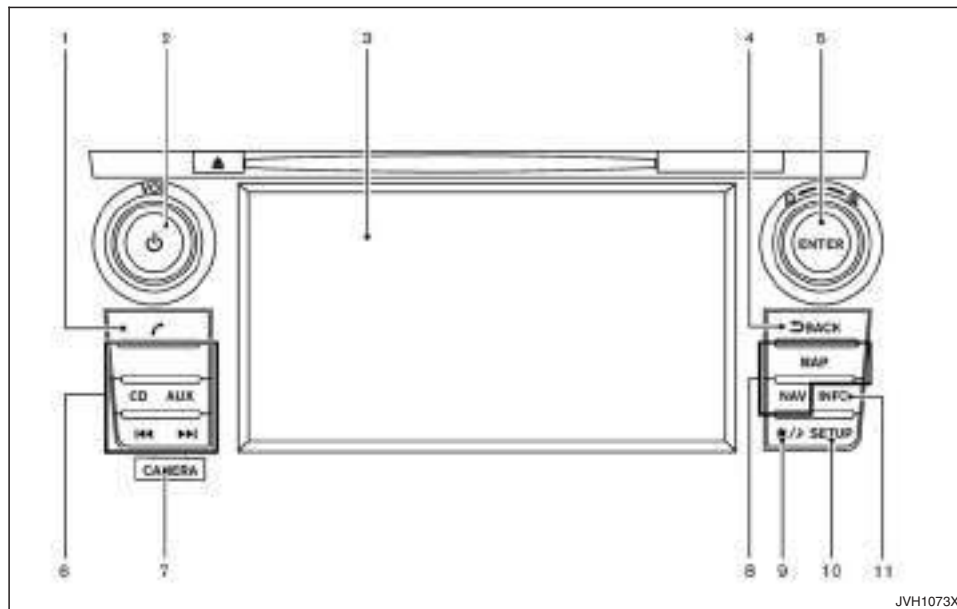

1. Taste Telefon (S. 4-68)
2. Hauptschalter/Regler VOL (Lautstärke)
3. Anzeigebildschirm (S. 4-3)
4. Taste <BACK> (S. 4-4)
5. Regler <ENTER>/Scroll (S. 4-4)
6. Bedientasten für die Audioanlage
7. Taste <CAMERA> (S. 4-7)
8. Zu Bedienelementen des Navigationssystems siehe die separat gelieferte Betriebsanleitung für das Navigationssystem.
9. Helligkeitsregler/Taste EIN/AUS für die Anzeige (S. 4-3)
10. Taste <SETUP> (S. 4-4)

11. Taste <INFO> (S. 4-4)

VERWENDUNG DER TOUCHSCREEN-ANZEIGE



ACHTUNG

- Die Glasscheibe der Anzeige kann beschädigt werden, wenn sie von einem harten oder scharfen Gegenstand getroffen wird. Wenn die Glasscheibe bricht, berühren Sie sie nicht. Sie könnten sich dabei verletzen.
- Benutzen Sie zum Reinigen der Anzeige auf keinen Fall raue Tücher, Alkohol, Benzin, Verdünnungsmittel, Lösungsmittel jeglicher Art oder Papiertücher mit chemischen Reinigungsmitteln. Sie können Kratzer und Beschädigungen verursachen.
- Verspritzen Sie keine Flüssigkeiten wie Wasser oder Autoduftstoffe auf die Anzeige. Flüssigkeiten verursachen Störungen im System.

Um Sicherheit beim Fahren zu gewährleisten, stehen manche Funktionen während der Fahrt nicht zur Verfügung.

Die Funktionsanzeigen, die Ihnen während der Fahrt nicht zur Verfügung stehen, werden ausgegraut oder stummgeschaltet.

Parken Sie das Fahrzeug an einer sicheren Stelle und bedienen Sie dann das Navigationssystem.

VORSICHT

- Widmen Sie **IMMER** Ihre volle Aufmerksamkeit dem Verkehrsgeschehen.

- Lassen Sie sich nicht durch die Bedienung der Fahrzeugausstattung ablenken. Bei Unaufmerksamkeit könnten Sie die Kontrolle über das Fahrzeug verlieren und einen Unfall verursachen.

Betrieb des Touchscreens

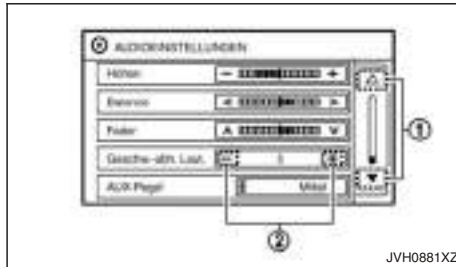

Menüpunkte auswählen:

Wählen Sie eine Option aus. Um beispielsweise die Option [Höhen] auszuwählen, berühren Sie die Option [Höhen] auf der Anzeige. Berühren Sie den nach oben bzw. unten weisenden Pfeil ① auf dem Bildschirm, um die vorherige oder die nächste Seite anzuzeigen zu lassen.

Menüpunkte einstellen:

Berühren Sie die Optionen [+] oder [-] ②, um die Einstellung eines Menüpunkts vorzunehmen.

Zeichen eingeben:

Berühren Sie den Buchstaben oder die Ziffer auf dem Tastaturbildschirm. Unten stehende Optionen sind bei der Eingabe von Zeichen verfügbar.

- **[123/ABC]:**

Die Anzeige der Tastatur wechselt von Zahlen zu Buchstaben und umgekehrt.

- **[Leerzeich.]:**

Fügt ein Leerzeichen ein.

- **[Löschen]:**

Löscht bei einmaliger Betätigung das zuletzt eingegebene Zeichen. Halten Sie die Schaltfläche [Löschen] betätigt, um alle Zeichen zu löschen.

- **[OK]:**

Beendet die Zeicheneingabe.

Pflege des Touchscreen

Verwenden Sie zur Reinigung ein trockenes, weiches Tuch. Falls dies zur Reinigung nicht ausreichen sollte, verwenden Sie ein weiches Tuch mit ein wenig Neutralreiniger. Besprühen Sie den Bildschirm nie mit Wasser oder Reinigungsmitteln. Befeuchten Sie zuerst das Tuch und wischen Sie dann den Bildschirm ab.

VERWENDUNG DES HELLIGKEITSREGLERS/DER TASTE EIN/AUS FÜR DIE ANZEIGE

Betätigen Sie den Helligkeitsreglers/die Taste EIN/AUS für die Anzeige <☀/☾>, um die Helligkeit des Displays zwischen Tagmodus und Nachtmodus umzuschalten. Während der Modus angezeigt wird, kann die Helligkeit mit dem Scroll-Knopf eingestellt werden.

FAHRZEUGINFORMATIONEN UND EINSTELLUNGEN (Modelle mit Navigationssystem)

Halten Sie den Helligkeitsregler/die Taste EIN/AUS für die Anzeige <☀/☾> länger als 2 Sekunden gedrückt, um die Anzeige auszuschalten. Betätigen Sie die Taste erneut, um die Anzeige einzuschalten.

VERWENDUNG DES REGLERS ENTER/SCROLL

Drehen Sie den Regler <ENTER>/Scroll, um Menüpunkte auf dem Bildschirm auszuwählen und Einstellpunkte anzupassen. Drücken Sie den Regler, um ausgewählte Menüpunkte oder eine Einstellung zu bestätigen.

VERWENDUNG DER TASTE BACK

Betätigen Sie die Taste <BACK>, um zum vorigen Bildschirm zurückzukehren.

Fahrzeuginformationen können überprüft und verschiedene Einstellungen können auf der Anzeige vorgenommen werden.

HINWEIS

Das Design und die Anzeigen auf dem Bildschirm können je nach Modell und technischen Daten variieren.

VERWENDUNG DER TASTE INFO

Betätigen Sie die Taste <INFO>, um sich die folgenden Menüpunkte auf dem Anzeigebildschirm anzeigen zu lassen.

Verfügbare Punkte:

- [Verkehrsmeldungen]
- [Ökowert]

[Verkehrsmeldungen] (falls vorhanden)

Verkehrsnachrichten können, wenn diese verfügbar sind, auf der Anzeige angezeigt werden. Zu Einzelheiten siehe die separat gelieferte Betriebsanleitung für das Navigationssystem.

[Ökowert] (falls vorhanden)

Die Funktion [Ökowert] analysiert das Fahrverhalten und liefert einen Gesamtwert. Zu Einzelheiten siehe die separat gelieferte Betriebsanleitung des Navigationssystems.

VERWENDUNG DER TASTE SETUP



Beispiel

Das Design und die Anzeigen auf dem Bildschirm können je nach Modell und technischen Daten variieren.

Betätigen Sie die Taste <SETUP>, um sich die folgenden Einstellpunkte anzeigen zu lassen und diese anzupassen.

Verfügbare Punkte:

- [Audio]
 - [Anzeige]
 - [Uhr]
- [System]
 - [Sprache]
 - [Kameraeinstellungen]
 - [Temperatureinheit]
 - [Klickgeräusch bei Berührung]
 - [Bestätigungstöne]

- [Werkseinstellungen]
- [Software-Lizenzen]

- [Navigation]
- [Telefon & Bluetooth]
- [Verkehrsmeldungen]
- [Radio]

Einstellungen für [Audio]

Die Audioeinstellungen können im Audio-Einstellungsbildschirm vorgenommen werden.

Dieser Menüpunkt ist nur dann verfügbar, wenn die Audioanlage eingeschaltet ist.

1. Betätigen Sie die Taste <SETUP>.
2. Berühren Sie [Audio].
3. Wählen Sie den Menüpunkt, für den Sie Anpassungen vornehmen möchten.

[Bässe]/[Höhen]/[Balance]/[Fader]:

Berühren Sie die Einstelleiste neben der entsprechenden Option auf dem Display, um die Tonqualität und die Balance der Lautsprecher einzustellen.

Diese Optionen können auch mithilfe des Reglers <ENTER>/Scroll angepasst werden.

[Geschw.-abh. Laut.]:

Die Funktion der geschwindigkeitsabhängigen Lautstärke erhöht die Lautstärke der Audioanlage, wenn sich die Fahrgeschwindigkeit erhöht. Wählen Sie die gewünschte Einstellung zwischen 0 (AUS) und

5. Je höher die Einstellung vorgenommen wurde, desto stärker wird die Lautstärke entsprechend der Fahrzeuggeschwindigkeit erhöht.

[AUX-Pegel]:

Diese Funktion regelt die Lautstärke des eingehenden Tonsignals, wenn ein Zusatzgerät an die Anlage angeschlossen ist. Wählen Sie zwischen [Leise], [Mittel] und [Laut].

[Systemeinstellungen]

Verschiedene Systemeinstellungen können unter Systemeinstellungen vorgenommen werden.

1. Betätigen Sie die Taste <SETUP>.
2. Wählen Sie die Option [System].
3. Wählen Sie den Menüpunkt, für den Sie Anpassungen vornehmen möchten.

[Anzeige]:

Wählen Sie die entsprechenden Optionen, um die Einstellungen vorzunehmen.

- **[Helligkeit]:**

Passt die Helligkeit der Anzeige an.

- **[Displaymodus]:**

Ändern Sie die Einstellungen, um die Beleuchtung im Fahrzeug anzupassen. Berühren Sie die Option [Anzeigemodus], um aus den Modi ([Tag], [Nacht] und [Auto]) zu wählen.

- **[Scroll-Richtung]**

Passt die Scrollrichtung für das Menü an. Wählen Sie den nach oben weisenden oder nach unten weisenden Pfeil.

[Uhr]:

Wählen Sie die entsprechenden Optionen, um die Einstellungen vorzunehmen.

- **[Zeitformat]:**

Für die Einstellung des Zeitformats kann das 12-Stunden-Format oder das 24-Stunden-Format ausgewählt werden.

- **[Datumsformat]:**

Für die Anzeige von Tag, Monat und Jahr stehen fünf Formate zur Auswahl.

- **[Zeiteinstellung]:**

Sie können für die Zeiteinstellung zwischen [Manuell], [Zeitzone] und [Auto] wählen.

Wenn [Manuell] ausgewählt wird, können Sie die Zeiteinstellung manuell mit der Schaltfläche [Uhr manuell einstellen] vornehmen.

Wählen Sie [Auto], um die Zeit automatisch mithilfe von GPS einstellen zu lassen.

- **[Uhr manuell einstellen]:**

Modus (AM/PM) (falls vorhanden), Stunden, Minuten, Tag, Monat und Jahr können manuell eingestellt werden, wenn die Option [Manuell] im Modus Zeiteinstellung gewählt wird.

- **[Sommerzeit]:**

Schaltet die Sommerzeit EIN oder AUS.

- **[Zeitzone]:**

Wählen Sie die entsprechende Zeitzone aus der Liste aus.

[Sprache]:

Wählen Sie die Sprache aus, die auf dem Bildschirm angezeigt werden soll.

[Kamerareinstellungen] (falls vorhanden):

Siehe "Einstellen des Bildschirms" weiter hinten in diesem Kapitel zu Einzelheiten.

[Temperatureinheit]:

Wählen Sie als Temperatureinheit °C oder °F aus.

[Klickgeräusch bei Berührung]:

Schaltet die Klickgeräuschfunktion des Touchscreens ein oder aus. Wenn diese Funktion eingeschaltet ist, ertönt bei Berührung einer Option auf dem Bildschirm ein Klickgeräusch.

[Bestätigungstöne]:

Schaltet die Funktion Bestätigungstöne ein oder aus. Wenn diese Funktion eingeschaltet ist, ertönt ein Signalton, wenn auf dem Bildschirm eine Pop-up-Benachrichtigung angezeigt wird.

[Werkseinstellungen]:

Wählen Sie diese Option, um alle Einstellungen auf die Grundeinstellung zurückzustellen.

[Software-Lizenzen] (falls vorhanden):

Wählen Sie diese Option, um Informationen zu Software-Lizenzen zu erhalten.

[System Software-Version]:

Diese Option zeigt die aktuelle Softwareversion an.

Einstellungen für [Navigation]

Navigations-Einstellungen können angepasst werden. Zu Einzelheiten siehe Betriebsanleitung des Navigationssystems.

Einstellungen für [Telefon & Bluetooth]

Einstellungen für Telefon & Bluetooth können angepasst werden. Siehe "Bluetooth®-Freisprechanlage (mit Navigationssystem)" weiter hinten in diesem Kapitel zu Einzelheiten.

Einstellungen für [Verkehrsmeldungen]

Die Einstellungen für Verkehrsinformationen, Verkehrsmeldungen und Warnungen können angepasst werden.

Verkehrsmeldungen (TA) stehen nur in Gebieten zur Verfügung, in denen dieser Service auch verfügbar ist.

Einstellungen für [Radio]

[RDS regional]:

RDS-Meldungen können ein- oder ausgeschaltet werden. Wenn diese Option eingeschaltet ist, werden die empfangenen RDS-Informationen auf dem Audiobildschirm angezeigt.

RDS-Informationen stehen nur in Gebieten zur Verfügung, in denen dieser Service auch verfügbar ist.

[Verkehrsmeldungen]:

Verkehrsmeldungen (TA) können ein- bzw. ausgeschaltet werden. Wenn dieser Punkt gewählt wird, wird bei Empfang einer Verkehrsmeldung automatisch zu dieser geschaltet.

Verkehrsmeldungen (TA) stehen nur in Gebieten zur Verfügung, in denen dieser Service auch verfügbar ist.

RÜCKFAHRKAMERA (falls vorhanden)

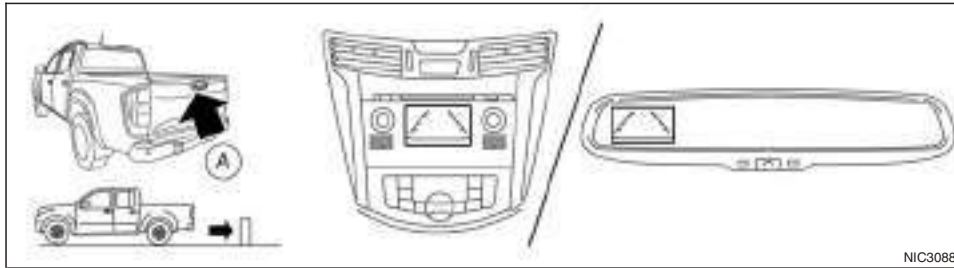

Anzeigen der Rückfahrkamera

(A) Kamera

Wird der Wählhebel in die Stellung R (Rückwärts-gang) gebracht, zeigt der Monitor die Ansicht hinter dem Fahrzeug an.

Das System soll dem Fahrer helfen, größere un-bewegliche Objekte zu erkennen und Fahrzeugschäden zu vermeiden. Das System erfasst keine kleinen Objekte unterhalb der Stoßstangenhöhe und eventu-ell auch keine nahe an der Stoßstange und auf dem Boden befindlichen Objekte.



ACHTUNG

Die Missachtung der Warnungen und Anweisun-gen für die ordnungsgemäße Verwendung der Rückfahrkamera kann zu schweren Verletzungen oder zum Tod führen.

- Die Rückfahrkamera unterstützt den Fahrer, ist aber kein Ersatz für umsichtiges Verhalten beim Rückwärtsfahren. Schauen Sie vor dem Losfahren aus dem Fenster und vergewissern

Sie sich stets mit Hilfe der Spiegel, dass ein sicheres Fahren gewährleistet ist. Fahren Sie dabei stets langsam.

- Das System soll dem Fahrer helfen Fahrzeugschäden zu vermeiden, indem es größere un-bewegliche Objekte direkt hinter dem Fahr-zeug darstellt.
- Das System kann nicht alle toten Winkel voll-ständig eliminieren und zeigt möglicherweise nicht alle Objekte an.
- Die Bereiche unterhalb und an den Ecken der Stoßstange sind wegen des beschränkten Erfassungsbereichs nicht auf der Rückfahrka-mera zu sehen. Das System zeigt keine klei-nen Objekte unterhalb oder nahe der Stoß-stange sowie keine am Boden befindlichen Hindernisse an.

- Da die Rückfahrkamera mit einem Weitwin-kelobjektiv ausgestattet ist, entsprechen die scheinbaren Abstände zu Objekten nicht der Realität.
- Objekte auf der Rückfahrkamera werden im Vergleich zu der Ansicht in den Innen- und Außenspiegeln seitenverkehrt dargestellt.
- Beim Rückwärtsfahren muss der Kofferraum immer fest verschlossen sein.
- Decken Sie die Rückfahrkamera nicht ab. Die Rückfahrkamera ist oben an der Heckklappe angebracht.
- Achten Sie beim Absprühen des Fahrzeugs mit einem Hochdruckreiniger darauf, den Be-reich um die Kamera auszusparen. Andern-falls kann Wasser in die Kamera eindringen und die Funktionstüchtigkeit kann einge-schränkt werden bzw. die Linse kann beschla-gen. Zudem besteht Brand- und Stromschlag-gefahr.
- Setzen Sie die Kamera keinen Stößen aus. Es handelt sich um ein Präzisionsinstrument. An-dernfalls können Funktionsstörungen auftre-ten und Beschädigungen oder Brände verur-sacht werden. Zudem besteht die Gefahr von Stromschlägen.

VORSICHT

Zerkratzen Sie nicht die Kameralinse, wenn Sie sie von Schnee oder Schmutz befreien.

BEDEUTUNG DER ANGEZEIGTEN LINIEN

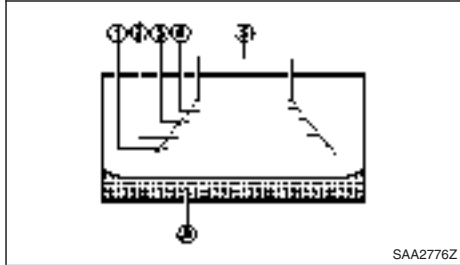

Führungslinien, die die Fahrzeugbreite und die Entfernung des Fahrzeugs zu anderen Objekten in Bezug auf die Linie des Stoßdämpfers (A) angeben, werden auf dem Bildschirm angezeigt.

Entfernungsrichtlinien:

Der Abstand von der Fahrzeugkarosserie wird angezeigt.

- Rote Linie ①: ca. 0,5 m (1,5 ft)
- Gelbe Linie ②: ca. 1 m (3 ft)
- Grüne Linie ③: ca. 2 m (7 ft)
- Grüne Linie ④: ca. 3 m (10 ft)

Linien zur Fahrzeugbreite ⑤:

Beim Rückwärtsfahren wird die Fahrzeugbreite angezeigt.

Einstellen der Führungslinien (falls vorhanden)

Wenn die Rückfahrkamera angezeigt wird, können Sie die Linien zur Fahrzeugbreite und Entfernungsrichtlinien ein- oder ausschalten, indem Sie die Taste <CAMERA> betätigen.

UNTERSCHIED ZWISCHEN DER GESCHÄTZTEN UND DER TATSÄCHLICHEN ENTFERNUNG

Die Entfernungsrichtlinie und die Linie zur Fahrzeugbreite sollten lediglich als Orientierung dienen, wenn das Fahrzeug sich auf einer ebenen und befestigten Straße befindet. Die auf dem Bildschirm angezeigte Entfernung dient lediglich der Orientierung und kann von der tatsächlichen Entfernung zwischen Fahrzeug und Hindernis abweichen.

Rückwärtsfahren an einer starken Steigung

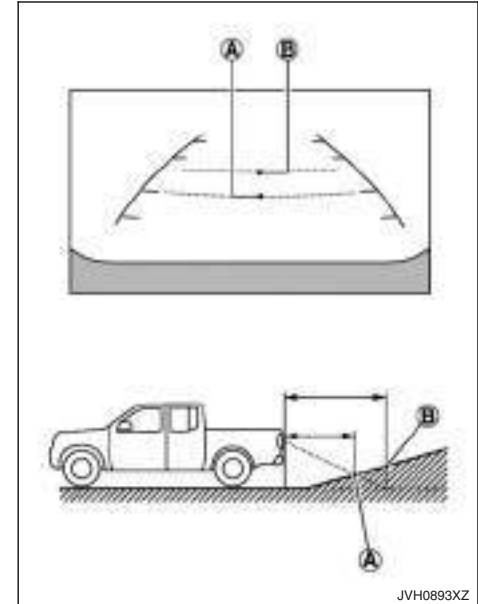

Wenn Sie an einer Steigung rückwärtsfahren, werden die Abstandslinien und die Linien zur Fahrzeugbreite näher angezeigt, als sie tatsächlich sind. Auf dem Display wird beispielsweise Punkt (A) als 1 m (3 ft) entfernt angezeigt; auf der Steigung tatsächlich 1 m (3 ft) entfernt ist aber Punkt (B). Beachten

Sie, dass Objekte, wenn Sie auf einer Steigung fahren, auf dem Bildschirm näher erscheinen als sie tatsächlich sind.

Rückwärtsfahren bei starkem Gefälle

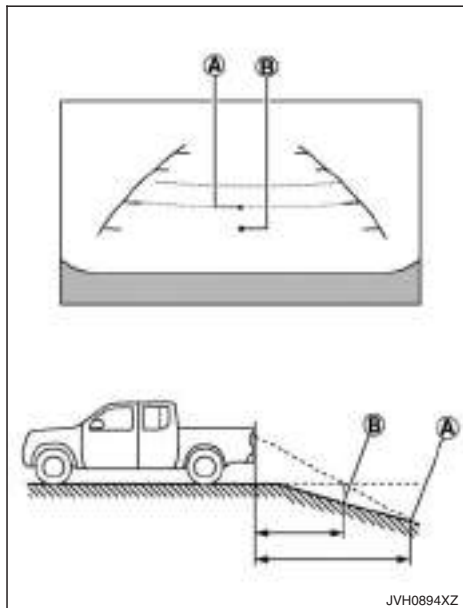

Wenn Sie an einem Gefälle rückwärtsfahren, erscheinen die Entfernungsrichtlinien und die Linien zur Fahrzeugbreite weiter entfernt, als sie tatsächlich sind. Auf dem Display wird beispielsweise Punkt

Ⓐ als 1 m (3 ft) entfernt angezeigt; auf der Steigung tatsächlich 1 m (3 ft) entfernt ist aber Punkt Ⓑ. Beachten Sie, dass Hindernisse, wenn Sie an einem Gefälle fahren, auf dem Bildschirm weiter entfernt erscheinen, als sie tatsächlich sind.

Rückwärtsfahren in der Nähe eines hervorstehenden Objekts

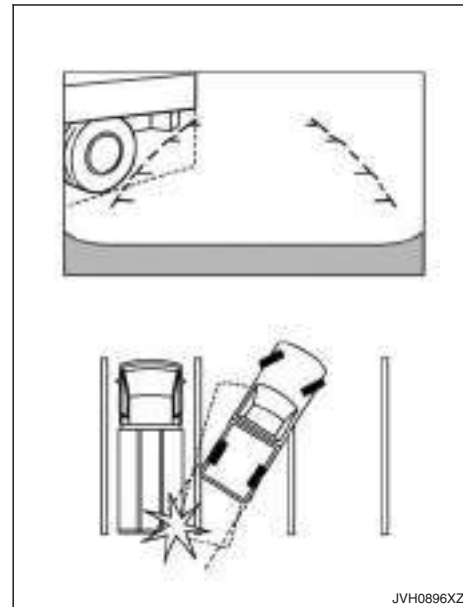

Auf dem Bildschirm sieht es so aus, als ob noch Platz zum Zurücksetzen wäre. Jedoch könnte das Fahrzeug an das Objekt stoßen, wenn dieses über die Rückwärtsfahrspur hinausragt.

Rückwärtsfahren hinter einem hervorstehenden Objekt

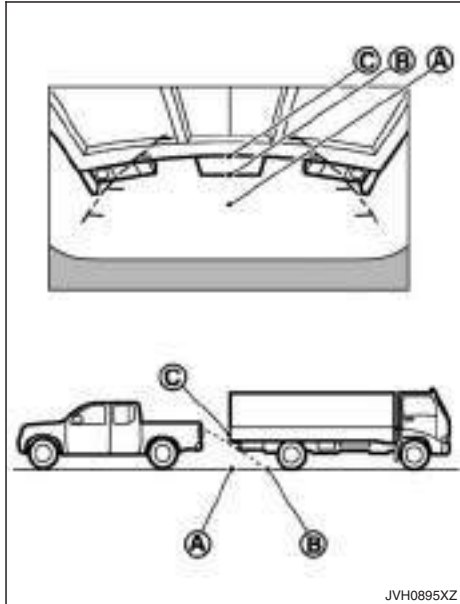

Der Punkt (C) wird auf der Anzeige als weiter entfernt angezeigt als Punkt (B). Der Punkt (C) ist aber tatsächlich ebenso weit entfernt wie Punkt (A). Das Fahrzeug könnte beim Rückwärtsfahren zu Punkt (A) an das Objekt stoßen, wenn dieses über die Rückwärtsfahrspur hinausragt.

EINSTELLEN DES BILDSCHIRMS

Einstellen des Bildschirms (für Modelle mit Navigationssystem)

1. Betätigen Sie die Taste <SETUP>.
2. Wählen Sie die Option [System].
3. Wählen Sie die Option [Kameraeinstellungen].
4. Wählen Sie den Menüpunkt, für den Sie Anpassungen vornehmen möchten.

• [Displaymodus]:

Ändern Sie die Einstellungen, um die Beleuchtung im Fahrzeug anzupassen. Berühren Sie die Option [Anzeigemodus], um aus den Modi ([Tag], [Nacht] und [Auto]) zu wählen.

• [Helligkeit]:

Passt die Helligkeit der Anzeige an.

• [Kontrast]:

Passt den Kontrast der Anzeige an.

• [Farbe]:

Passt die Farben der Anzeige an.

Wenn [Helligkeit], [Kontrast] oder [Farbe] ausgewählt wurden, wechselt das System zur Kameraansicht, sodass die Einstellungen mit dem Regler <ENTER>/Scroll geändert werden können.

Einstellen des Bildschirms (für Modelle ohne Navigationssystem)

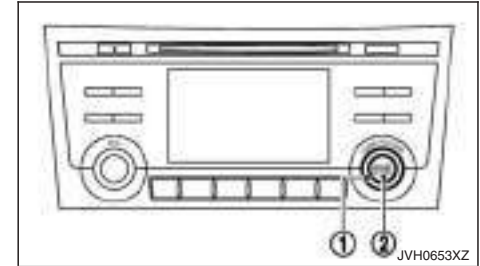

1. Betätigen Sie die Taste <ENTER/SETTING> (2).
2. Drehen Sie den Regler <TUNE-FOLDER> (1), um die Option [Helligkeit] oder [Kontrast] zu markieren.
3. Betätigen Sie die Taste <ENTER/SETTING> (2).
4. Verwenden Sie den Regler <TUNE-FOLDER> (1) zur Anpassung der Stufe und drücken Sie anschließend die Taste <ENTER/SETTING> (2), um die Änderung zu übernehmen.

HINWEIS

Stellen Sie Helligkeit und Kontrast der Rückfahrkamera nicht während der Fahrt ein.

BETRIEBSHINWEISE

- Wenn der Schalthebel in die Stellung R (Rückwärtsgang) gebracht wird, wechselt der Bildschirm automatisch in den Rückfahrkamera-modus. Das Radio ist aber weiterhin zu hören.
- Es kann eine gewisse Zeit dauern, bis die Rückfahrkamera bzw. die normale Anzeige erscheint, nachdem der Schalthebel aus einer anderen Stellung in die Stellung R (Rückwärtsgang) bzw. aus der Stellung R (Rückwärtsgang) in eine andere Stellung bewegt wurde. Die Anzeige der Rückfahrkamera kann zunächst etwas verzerrt sein, bevor sich das Bild vollständig aufgebaut hat.
- Bei sehr hohen oder sehr niedrigen Temperaturen werden Hindernisse hinter dem Fahrzeug möglicherweise nicht deutlich abgebildet. Hierbei handelt es sich um keine Störung.
- Bei starkem direktem Lichteinfall auf die Kamera werden Hindernisse hinter dem Fahrzeug möglicherweise nicht klar abgebildet. Hierbei handelt es sich um keine Störung.
- Es können vertikale Linien durch die abgebildeten Hindernisse führen. Diese entstehen durch starkes Licht, das von der Stoßstange reflektiert wird. Hierbei handelt es sich um keine Störung.
- In fluoreszierendem Licht kann die Anzeige flackern. Hierbei handelt es sich um keine Störung.
- Die Farbe von Objekten auf der Anzeige der Rückfahrkamera kann von der tatsächlichen Farbe leicht abweichen.
- Bei Dunkelheit oder bei Nacht werden Hindernisse hinter dem Fahrzeug möglicherweise nicht deutlich angezeigt. Hierbei handelt es sich um keine Störung.
- Wenn Schmutz, Regen oder Schnee auf der Kamera haftet, zeigt die Rückfahrkamera Objekte möglicherweise nicht deutlich an. Reinigen Sie die Kamera.
- Verwenden Sie zum Reinigen der Kamera keinen Alkohol, kein Benzin und keinen Verdünner. Dies führt zu Verfärbungen. Um die Kamera zu Reinigen, verwenden Sie ein mit verdünntem mildem Reinigungsmittel getränktes Tuch und wischen Sie sie mit einem trockenen Tuch ab.
- Beschädigen Sie die Kamera nicht, da dadurch die Rückblickanzeige beeinträchtigt werden könnte.
- Es darf kein Wachs auf die Abdeckscheibe der Rückblickkamera gelangen. Verwenden Sie ein mit verdünntem mildem Reinigungsmittel angefeuchtetes Tuch, um anhaftendes Wachs zu entfernen.

360°-KAMERA (falls vorhanden)

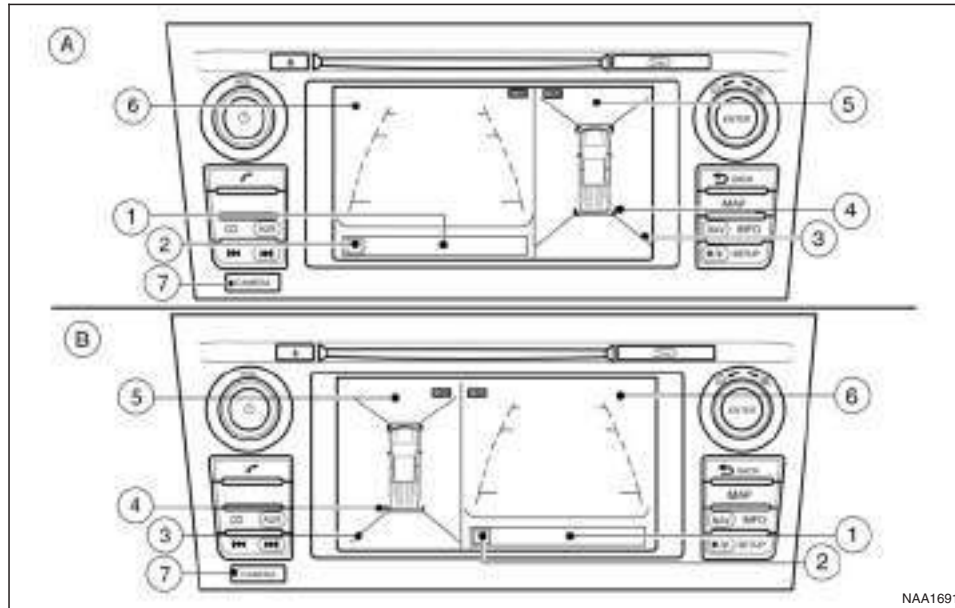

(A) Linkslenker

(B) Rechtslenker

① Warnmeldung

② Anzeige der Vorder- oder Rückansicht

③ Vogelperspektive-Ecklinien

④ Vogelperspektive-Eckanzeige

⑤ Vogelperspektive oder Vorderansicht

⑥ Vorder- oder Rückansicht

⑦ Taste <CAMERA>

Drücken Sie, während sich der Zündschalter in der Stellung ON befindet, die Taste <CAMERA> oder bringen Sie den Schalthebel in die Stellung R (Rück-

wärtsgang), um die 360°-Kamera einzuschalten. Auf dem Bildschirm können verschiedene Ansichten der Fahrzeugposition angezeigt werden.

HINWEIS

Zu Beginn der Funktion blinken die Ecklinien ca. 3 Sekunden auf. Dies ist keine Funktionsstörung, sondern soll den Fahrer daran erinnern, umsichtig zu fahren.

Verfügbare Ansichten:

- Vogelperspektive

Die Umgebung des Fahrzeugs wird angezeigt.

- Vorder-/Seitenansicht

Ansicht des Bereichs um und vor dem Rad an der Beifahrerseite.

- Vorderansicht

Der Bereich vor dem Fahrzeug wird angezeigt.

- Rückansicht

Der Bereich hinter dem Fahrzeug wird angezeigt.

Dieses System wurde entwickelt, um den Fahrer beim Einparken in enge Parklücken oder beim parallelen Einparken zu unterstützen.

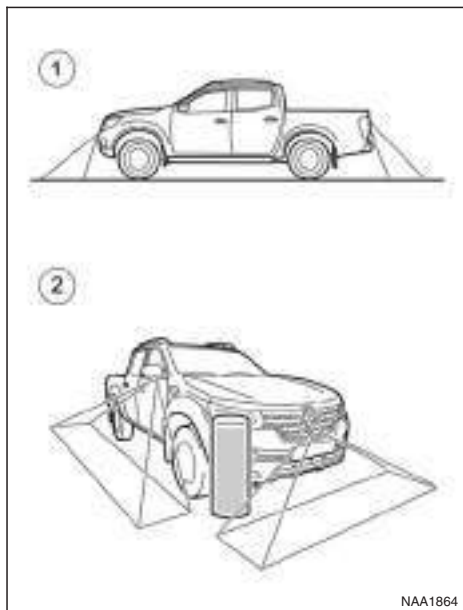

Das System erfasst Objekte nicht in allen Bereichen. In der Vorder- oder Rückansicht werden Objekte, die sich unterhalb der Stoßstange oder auf dem Boden befinden, möglicherweise nicht erfasst ①. In der Vogelperspektive werden große Objekte am Rand des Kameraerfassungsbereichs nicht auf dem Bildschirm ② angezeigt.



ACHTUNG

- Die 360°-Kamera ist für die Nutzung bei Tageslicht ausgelegt. Verwenden Sie das System nicht bei schlechten Lichtverhältnissen.
- Die 360°-Kamera ist eine Komfortfunktion. Er stellt jedoch keinen Ersatz für umsichtiges Fahren dar, weil nicht in allen Bereichen Objekte erfasst werden können. Besonders die vier Randbereiche des Fahrzeugs sind tote Winkel, in denen Objekte nicht in Vogelperspektive, Vorder- oder Rückansicht erscheinen. Vergewissern Sie sich vor dem Losfahren, dass eine freie Fahrt gegeben ist. Der Fahrer ist immer verantwortlich für die Sicherheit beim Parken und anderen Lenkbewegungen.
- Verwenden Sie die 360°-Kamera nicht bei eingeklappten Außenspiegeln und stellen Sie sicher, dass die Heckklappe geschlossen ist, wenn Sie die 360°-Kamera bei der Fahrt verwenden.
- Die von der 360°-Kamera angezeigte Entfernung zwischen Objekten weicht von der tatsächlichen Entfernung ab.
- Die Kameras sind am vorderen Kühlergrill, an den Außenspiegeln und oberhalb des hinteren Nummernschilds angebracht. Decken Sie die Kameras nicht ab.
- Achten Sie beim Absprühen des Fahrzeugs mit einem Hochdruckreiniger darauf, den Bereich um die Kameras auszusparen. Andern-

falls kann Wasser in die Kamera eindringen und die Funktionstüchtigkeit kann eingeschränkt werden bzw. die Linse kann beschlagen. Zudem besteht Brand- und Stromschlaggefahr.

- Setzen Sie die Kamera keinen harten Stößen aus. Es handelt sich hierbei um Präzisionsinstrumente. Dies könnte zu Funktionsstörungen führen oder es können Schäden entstehen, die einen Brand zur Folge haben. Außerdem könnten Sie einen Stromschlag erleiden.

VORSICHT

Achten Sie darauf, wenn Sie die Linse von Schnee bzw. Schmutz befreien, sie nicht zu zerkratzen.

HINWEIS

Die Farben auf der Anzeige der 360°-Kamera weichen von den tatsächlichen ab, da das System Infrarot-Kameras verwendet.

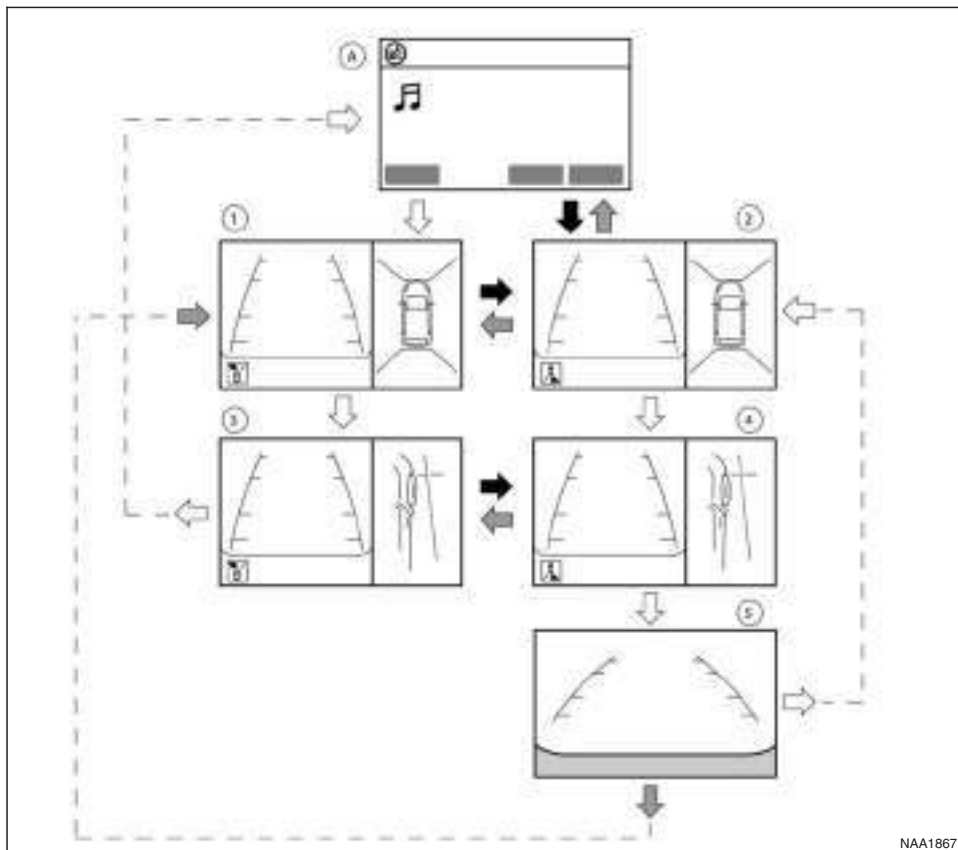

Beispiel für Linkslenkermodelle, bei Rechtslenkermodellen ist der Bildschirmaufbau entgegengesetzt.

BETRIEB

Die Anzeige der 360°-Kamera besteht aus vorderem, linkem, rechtem und hinterem Bildschirm. In der Abbildung sehen Sie eine Zusammenstellung der verschiedenen Bildschirmansichten.

(A): Audio- oder Navigationsbildschirm, bevor die 360°-Kamera bedient wird.

①: Vorderansicht und Vogelperspektive

②: Rückansicht und Vogelperspektive

③: Vorderansicht und Vorder-/Seitenansicht

④: Rückansicht und Vorder-/Seitenansicht

➡: Schalthebel in Stellung R (Rückwärtsgang)

↗: Schalthebel aus Stellung R (Rückwärtsgang)

⏏: Betätigen Sie die Taste <CAMERA>

Es gibt zwei Möglichkeiten, mit der Nutzung der 360°-Kamera zu beginnen:

- Wählen Sie die Stellung R (Rückwärtsgang)
- Betätigen Sie die Taste <CAMERA>

Starten mit Bedienung des Schalthebels

- Wenn der Schalthebel in die Stellung R (Rückwärtsgang) gebracht wird, schaltet sich die 360°-Kamera automatisch ein und die Rückansicht sowie die Vogelperspektive werden angezeigt ②.

- Wenn der Schalthebel aus der Stellung R (Rückwärtsgang) **(A)** gebracht wird, schaltet der Bildschirm von der 360°-Kamera zum Audio- oder Navigationsbildschirm um.
- In der Stellung R (Rückwärtsgang) werden die Rückansicht und die Vogelperspektive **(2)** angezeigt. Wenn Sie die Taste **<CAMERA>** betätigen, wechselt die Beifahrerseitenansicht auf dem Bildschirm zur Vorder-/Seitenansicht **(4)**.

Betätigen Sie die Taste **<CAMERA>** erneut, um zur Rückansicht **(5)** zu wechseln. Wird der Schalthebel aus der Stellung R (Rückwärtsgang) gebracht, wechselt der Bildschirm zum vorherigen Bildschirm.

Betätigen Sie die Taste **<CAMERA>** von **(5)** erneut, um zur Rückansicht und Vogelperspektive **(2)** zurück zu wechseln.

Starten durch Bedienung der Taste CAMERA

- Wenn die Taste **<CAMERA>** gedrückt wird, schaltet sich die 360°-Kamera ein und die Vorderansicht sowie die Vogelperspektive werden angezeigt **(1)**.
- Die Vorderansicht und die Vogelperspektive werden angezeigt **(1)**. Wenn Sie die Taste **<CAMERA>** erneut betätigen **(3)**, wechselt die Beifahrerseitenansicht auf dem Bildschirm zur Vorder-/Seitenansicht. Wenn die Taste **<CAMERA>** erneut gedrückt wird, schaltet sich die 360°-Kamera aus.

- Zum Umschalten der fahrerseitigen Bildschirmansicht zwischen Vorderansicht und Rückansicht verwenden Sie den Schalthebel.
- Wenn sich der Schalthebel nicht in Stellung R (Rückwärtsgang) befindet und die Fahrzeuggeschwindigkeit ca. 10 km/h (6 mph) überschreitet, schaltet der Bildschirm der 360°-Kamera zum Audio- oder Navigationsbildschirm um.

FÜHRUNGSLINIEN



ACHTUNG

- Die **Entfernungsrichtlinie** und die **Linie zur Fahrzeugbreite** sollten lediglich als **Orientierung** dienen, wenn das Fahrzeug sich auf einer ebenen, befestigten Straße befindet. Die auf dem Bildschirm angezeigte Entfernung dient lediglich der Orientierung und kann von der tatsächlichen Entfernung zwischen Fahrzeug und Hindernis abweichen.
- Die **angezeigten Linien** und die **Vogelperspektive** dienen zur Orientierung. Die Linien und die Vogelperspektive werden stark beeinflusst von der Anzahl der Fahrzeuginsassen, dem Kraftstoffstand, der Fahrzeugposition, dem Straßenzustand und der Straßenart.
- Wenn die **Reifen durch Reifen anderer Größe ausgetauscht** werden, werden die **geschätzten Kurslinien** und die **Vogelperspektive** möglicherweise nicht korrekt angezeigt.

- Wenn Sie auf einer Steigung fahren, **erscheinen Hindernisse auf dem Bildschirm näher, als sie es tatsächlich sind. Wenn Sie auf einem Gefälle fahren, erscheinen Hindernisse auf dem Bildschirm weiter entfernt, als sie es tatsächlich sind. Sehen Sie in die Spiegel und schauen Sie sich gut um, um Entfernungen zu Hindernissen richtig einschätzen zu können.**

Die Fahrzeugbreite und die geschätzten Kurslinien sind breiter als die tatsächliche Fahrzeug- und Spurbreite.

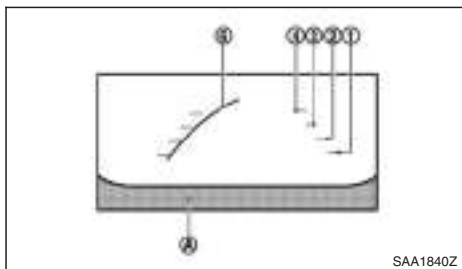

Vorderansicht

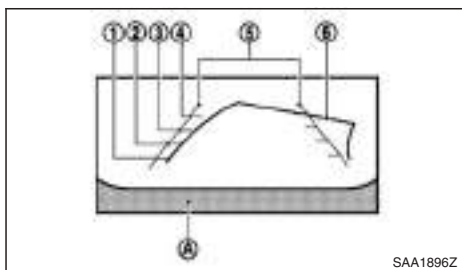

Rückansicht

- Rote Linie ①: ca. 0,5 m (1,5 ft)
- Gelbe Linie ②: ca. 1 m (3 ft)
- Grüne Linie ③: ca. 2 m (7 ft)
- Grüne Linie ④: ca. 3 m (10 ft)

Fahrzeug mit Führungslinien und statisch geschätzten Kurslinien ⑤:

Beim Rückwärtsfahren wird die Fahrzeugbreite angezeigt.

Dynamisch geschätzte Kurslinien ⑥:

Die dynamisch geschätzten Kurslinien werden auf dem Bildschirm angezeigt, wenn das Lenkrad gedreht wird. Die Kurslinien bewegen sich in Abhängigkeit davon, wie stark das Lenkrad gedreht wird. Wenn sich das Lenkrad in der neutralen Stellung befindet, werden diese Kurslinien nicht angezeigt.

Die Vorderansicht wird nicht angezeigt, wenn die Fahrzeuggeschwindigkeit mehr als 10 km/h (6 mph) beträgt.



ACHTUNG

- Die Entfernung von Objekten in der Rückblickanzeige kann von der tatsächlichen Entfernung auf Grund des Weitwinkelobjektivs abweichen. Die Rückansicht erscheint in den Innen- und Außenspiegeln seitenverkehrt.
- Auf einer schneebedeckten oder glatten Straßenfläche entsprechen die geschätzten Kurslinien möglicherweise nicht den tatsächlichen.

- Die angezeigten Linien in der Rückansicht erscheinen leicht nach rechts gerichtet, da die Rückblickkamera nicht mittig am Fahrzeugheck angebracht ist.

HINWEIS

Wenn der Monitor die Vorderansicht anzeigt und das Lenkrad von der Neutralstellung aus um 90 Grad oder weniger gedreht wird, werden sowohl die rechten als auch die linken geschätzten Kurslinien ⑥ angezeigt. Wenn das Lenkrad um 90 Grad oder mehr gedreht wird, wird nur die Linie auf der gegenüberliegenden Seite der Drehung angezeigt.

Vogelperspektive



ACHTUNG

- Objekte in der Vogelperspektive erscheinen weiter entfernt als sie es tatsächlich sind, da sich die Vogelperspektive aus den verschiedenen Ansichten der Kameras, welche sich hinten und vorne am Fahrzeug und an den Außenspiegeln befinden, zusammensetzt.
- Große Objekte wie beispielsweise eine Bordsteinkante oder ein Fahrzeug sind möglicherweise nicht richtig ausgerichtet oder werden am Bildschirmrand nicht mehr angezeigt.
- Objekte, die sich oberhalb der Kamera befinden, können nicht angezeigt werden.
- Wenn die Kamerastellung geändert wurde, ist die Vogelperspektive u. U. nicht richtig ausgerichtet.

Vorder- und Rückansicht

Führungslinien, die Fahrzeugbreite und die Entfernung des Fahrzeugs zu anderen Objekten in Bezug auf die Fahrzeugkarosserielinie (A) angeben, werden auf dem Bildschirm angezeigt.

Entfernungsrichtlinien:

Der Abstand von der Fahrzeugkarosserie wird angezeigt.

- Eine Linie am Boden ist möglicherweise nicht richtig angeordnet und verläuft nicht gerade- aus am Rand der Ansicht. Die falsche Anord- nung nimmt weiter zu, wenn die Linie weiter vom Fahrzeug entfernt verläuft.

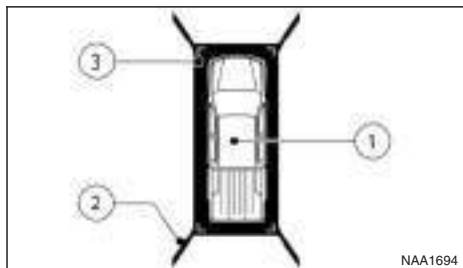

Die Vogelperspektive zeigt eine Ansicht von oben auf das Fahrzeug, sodass der Fahrer die Fahrzeug- position und die vorausberechneten Kurslinien zur Parklücke sehen kann.

Das Fahrzeugsymbol ① zeigt die Fahrzeugposition an.

HINWEIS

Die Größe des Fahrzeugsymbols in der Vogel- perspektive kann von der tatsächlichen Größe des Fahrzeugs leicht abweichen.

Zu Beginn der Funktion blinken die Toter-Winkel- Ecklinien ② an allen vier Ecken des Fahrzeugsym- bols ca. 3 Sekunden lang auf. Die vier Ecken ③ des Fahrzeugs werden in Rot angezeigt.

HINWEIS

- Die Bereiche, die von der Kamera nicht er- fasst werden können, werden schwarz ange- zeigt.
- Toter-Winkel-Ecklinien ② blinken gelb an al- len vier Ecken des Fahrzeugsymbols, um den Fahrer darauf aufmerksam zu machen, um- sichtig zu fahren. Hierbei handelt es sich um keine Störung.

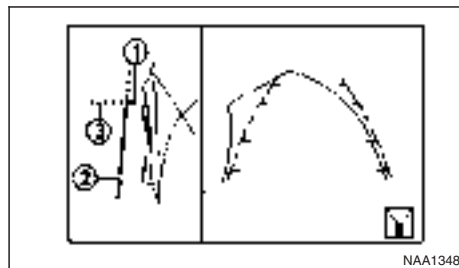

Vorder-/Seitenansicht, Linkslenkermodelle*

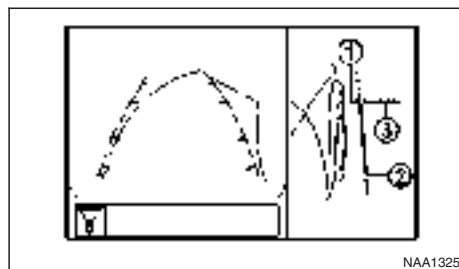

Vorder-/Seitenansicht, Linkslenkermodelle*

Vorder-/Seitenansicht

*: Bei Rechtslenkermodellen wird der Bildschirmauf- bau umgekehrt angezeigt.

Führungslinien:

VORSICHT

Die tatsächliche Entfernung zu Objekten kann von der dargestellten Entfernung abweichen.

Führungslinien, welche die Breite und das vordere Ende des Fahrzeugs angeben, werden auf dem Bildschirm angezeigt.

Die Linie der Fahrzeugvorderseite ① zeigt den vor- deren Bereich des Fahrzeugs an.

Die Linie der Fahrzeugseite ② zeigt das Fahrzeug mit Außenspiegeln an.

Die Erweiterungen ③ der Vorderseitenlinie ① und Seitenlinie ② werden durch eine grün gepunktete Linie angezeigt.

UNTERSCHIED ZWISCHEN DER GESCHÄTZTEN UND DER TATSÄCHLICHEN ENTFERNUNG



Die Entfernungsrichtlinie und die Linie zur Fahr- zeugbreite in der Vorder- und Rückansicht soll- ten lediglich als Orientierung dienen, wenn das Fahrzeug sich auf einer ebenen und befestigten Straße befindet. Die auf dem Bildschirm ange-

zeigte Entfernung dient lediglich der Orientierung und kann von der tatsächlichen Entfernung zwischen Fahrzeug und Hindernis abweichen.

Rückwärtsfahren an einer starken Steigung

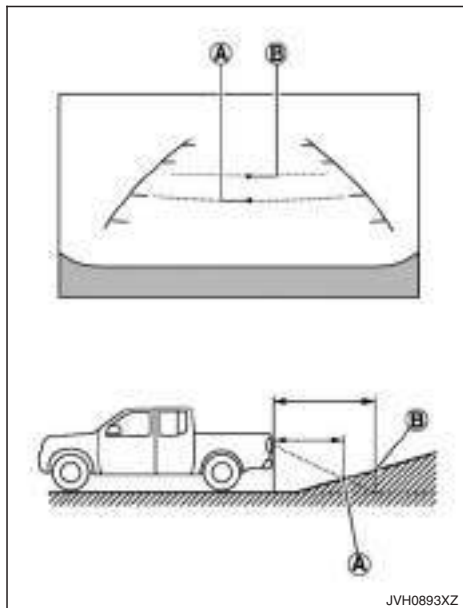

Wenn Sie auf einer Steigung fahren, werden die Abstandslinien und die Linien zur Fahrzeugbreite näher angezeigt, als sie tatsächlich sind. Auf dem Dis-

play wird beispielsweise Punkt (A) als 1 m (3 ft) entfernt angezeigt; auf der Steigung tatsächlich 1 m (3 ft) entfernt ist aber Punkt (B). Beachten Sie, dass Objekte, wenn Sie auf einer Steigung fahren, auf dem Bildschirm näher erscheinen als sie tatsächlich sind.

Rückwärtsfahren bei starkem Gefälle

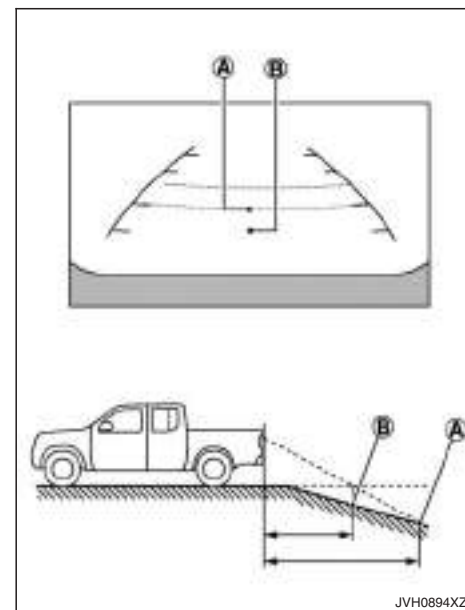

Wenn Sie auf einem Gefälle fahren, werden die Abstandslinien und die Linien zur Fahrzeugbreite weiter entfernt angezeigt, als sie tatsächlich sind. Auf dem Display wird beispielsweise Punkt (A) als 1 m (3 ft) entfernt angezeigt; auf der Steigung tatsächlich 1 m (3 ft) entfernt ist aber Punkt (B). Be-

achten Sie, dass Hindernisse, wenn Sie an einem Gefälle fahren, auf dem Bildschirm weiter entfernt erscheinen, als sie tatsächlich sind.

Rückwärtsfahren in der Nähe eines hervorstehenden Objekts

Die dynamisch geschätzten Kurslinien (A) können anzeigen, dass das Fahrzeug das Objekt nicht berührt. Das Fahrzeug könnte jedoch an das Objekt stoßen, wenn dieses über die Fahrspur hinausragt.



ACHTUNG

Die auf dem Bildschirm angezeigte Entfernung dient lediglich der Orientierung und kann von der tatsächlichen Entfernung zwischen Fahrzeug und Hindernis abweichen.

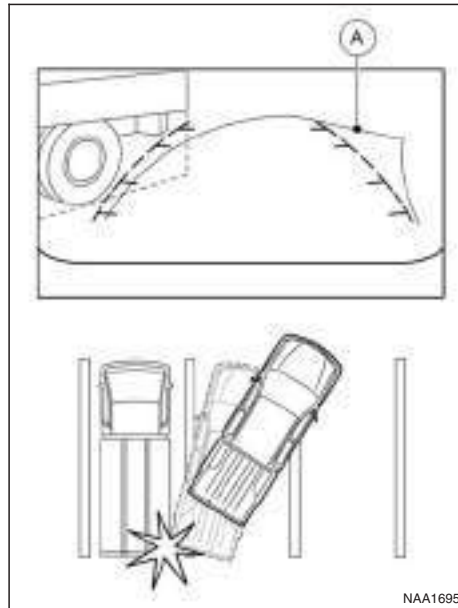

Die geschätzten Kurslinien (A) berühren das Objekt im Display nicht. Das Fahrzeug könnte jedoch an das Objekt stoßen, wenn dieses über die Fahrspur hinausragt.

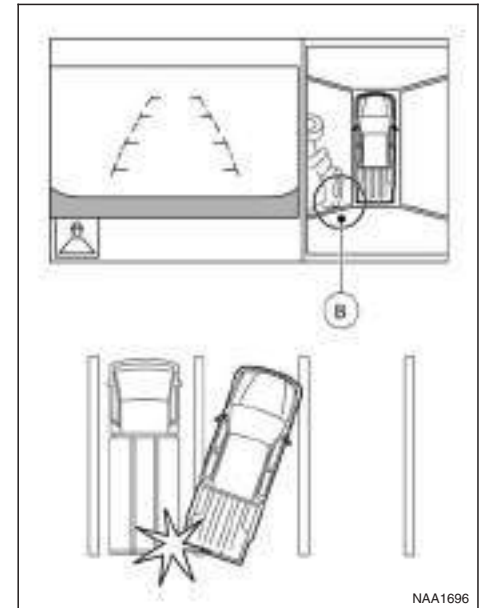

Der Bildschirm zeigt in der Vogelperspektive (B) möglicherweise einen sichtbar ausreichenden Abstand zwischen dem Fahrzeug und dem Objekt an.

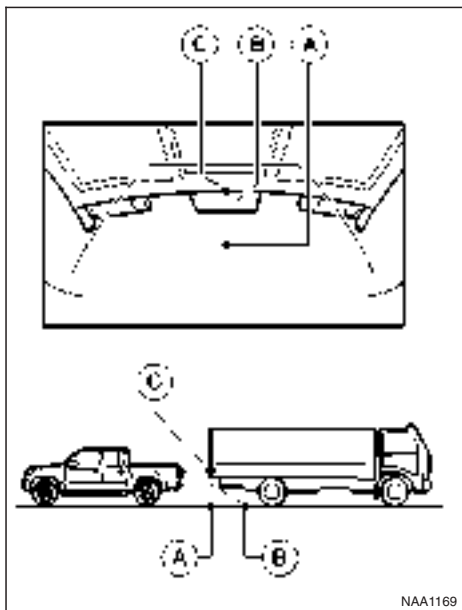

EINSTELLEN DES BILDSCHIRMS

Zum Anpassen der Bildschirmhelligkeit der 360°-Kamera verwenden Sie die Einstellungen in der separat gelieferten Betriebsanleitung des Touchscreen-Navigationssystems.

Passen Sie keine Einstellungen während der Fahrt an. Überzeugen Sie sich davon, dass die Feststellbremse fest angezogen ist.

BETRIEBSHINWEISE

- Der von der 360°-Kamera angezeigte Bildschirm kehrt nach 3 Minuten zum vorherigen Bildschirm zurück, wenn die Taste <CAMERA> gedrückt wird und sich der Schalthebel in einer anderen Stellung als R (Rückwärtsgang) befindet.
- Wenn die Ansicht umgeschaltet wird, wird die Anzeige auf dem Bildschirm unter Umständen mit leichter Verzögerung angezeigt.
- Bei sehr hohen oder sehr niedrigen Temperaturen werden die Objekte möglicherweise nicht deutlich angezeigt. Hierbei handelt es sich um keine Störung.
- Bei starkem direktem Lichteinfall auf die Kamera werden die Objekte möglicherweise nicht deutlich angezeigt. Hierbei handelt es sich um keine Störung.
- In fluoreszierendem Licht kann die Anzeige flackern. Hierbei handelt es sich um keine Störung.

Sich nähern eines hervorstehenden Objektes

Der Punkt ③ wird auf der Anzeige als weiter entfernt angezeigt als Punkt ②. Der Punkt ③ ist aber tatsächlich ebenso weit entfernt wie Punkt ①. Das Fahrzeug könnte beim Nähern an Punkt ① an das Hindernis stoßen, wenn dieses über die Fahrspur hinausragt.

- Die Farbe von Objekten auf der Anzeige der 360°-Kamera kann von der tatsächlichen Farbe etwas abweichen. Hierbei handelt es sich um keine Störung.
- Objekte auf dem Bildschirm können verschwommen erscheinen und ihre Farbe kann in dunklen Umgebungen abweichen. Hierbei handelt es sich um keine Störung.
- Möglicherweise sind nicht alle Kameraansichten der Vogelperspektive gleichermaßen deutlich.
- Wenn sich Schmutz, Regen oder Schnee auf der Kamera ansammelt, zeigt die 360°-Kamera Objekte möglicherweise nicht deutlich an. Reinigen Sie die Kamera.
- Verwenden Sie zum Reinigen der Kamera keinen Alkohol, kein Benzin und keinen Verdünner. Dies führt zu Verfärbungen. Verwenden Sie ein mildes verdünntes Reinigungsmittel und tragen Sie es auf ein Tuch auf. Damit reinigen Sie die Kamera. Anschließend wischen Sie sie mit einem trockenen Tuch ab.
- Achten Sie darauf, die Kamera nicht zu beschädigen. Die Rückblickanzeige könnte dadurch beeinträchtigt werden.
- Verwenden Sie kein Wachs auf der Linse der Kamera. Verwenden Sie ein mit verdünntem mildem Reinigungsmittel getränktes Tuch, um anhaftendes Wachs abzuwischen.

BELÜFTUNGSDÜSEN

MITTLERE BELÜFTUNGSDÜSEN

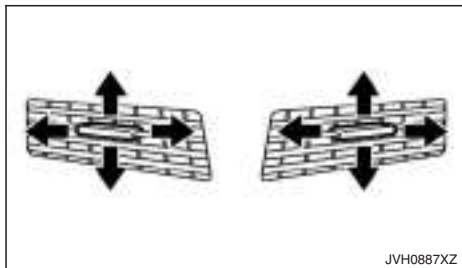

Stellen Sie die Richtung des Luftstroms aus den Düsen mit dem Griff in der Mitte des Gitters ein (auf/ab, links/rechts), bis die gewünschte Stellung erreicht ist.

- ☒ : Dieses Symbol zeigt an, dass die Belüftungsdüsen geschlossen sind. Wenn Sie den Regler in diese Richtung bewegen, werden die Belüftungsdüsen geschlossen.
- ≡ : Dieses Symbol zeigt an, dass die Belüftungsdüsen geöffnet sind. Wenn Sie den Regler in diese Richtung bewegen, werden die Belüftungsdüsen geöffnet.

SEITLICHE BELÜFTUNGSDÜSEN

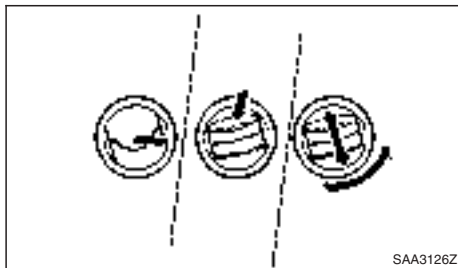

Stellen Sie Luftaustrittsrichtung der Belüftungsdüsen ein, indem Sie sie öffnen, schließen oder drehen.

Die seitlichen Belüftungsdüsen können für die seitliche Scheibenheizung verwendet werden.

HINTERE BELÜFTUNGSDÜSEN (falls vorhanden)

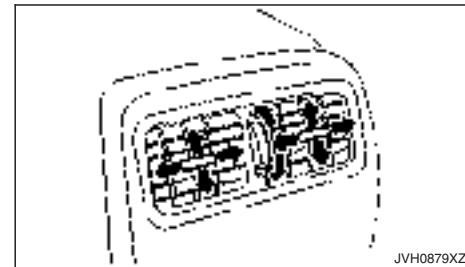

Öffnen/schließen Sie die Düsen, indem Sie den Regler in die entsprechende Richtung bewegen.

- ☒ : Dieses Symbol zeigt an, dass die Belüftungsdüsen geschlossen sind. Wenn Sie den Regler in diese Richtung bewegen, werden die Belüftungsdüsen geschlossen.
- ≡ : Dieses Symbol zeigt an, dass die Belüftungsdüsen geöffnet sind. Wenn Sie den Regler in diese Richtung bewegen, werden die Belüftungsdüsen geöffnet.

Stellen Sie die Richtung des Luftstroms aus den Düsen mit dem Griff in der Mitte des Gitters ein (auf/ab, links/rechts), bis die gewünschte Stellung erreicht ist.



ACHTUNG

- Heizung und Klimaanlage funktionieren nur bei laufendem Motor.
- Lassen Sie Kinder und hilfsbedürftige Personen nicht unbeaufsichtigt im Fahrzeug zurück. Auch Tiere sollten Sie nicht allein im Fahrzeug lassen. Sie könnten unbeabsichtigt Schalter bzw. Regler betätigen oder das Fahrzeug in Bewegung setzen und dadurch schwere Unfälle verursachen und sich verletzen. An heißen Tagen kann die Temperatur in einem geschlossenen Fahrzeug so weit ansteigen, dass sie für Mensch und Tier lebensbedrohlich wird.
- Verwenden Sie die Umluftfunktion nicht über einen längeren Zeitraum, da sonst der Sauerstoff im Fahrgastraum verbraucht wird und die Scheiben beschlagen.
- Betätigen Sie die Heizungs- und Klimaanlagesteuerung nicht während der Fahrt, damit Sie Ihre ganze Aufmerksamkeit dem Fahren widmen können.

Heizung und Klimaanlage funktionieren bei laufendem Motor. Das Luftgebläse funktioniert auch bei abgestelltem Motor, wenn der Zündschalter in Stellung **ON** gebracht wird.

HINWEIS

- Wenn die Klimaanlage (falls vorhanden) in Betrieb ist, bildet sich im Innern der Klimaanlage Beschlag, der im unteren Bereich des Fahrzeugs sicher abgelassen wird.
Spuren von Feuchtigkeit am Boden sind daher normal.
- Gerüche von innerhalb und außerhalb des Fahrzeugs können sich unter Umständen in der Klimaanlage festsetzen. Diese Gerüche können durch die Lüftungskappen in den Fahrgastraum dringen.
- Schalten Sie, wenn Sie parken, die Umluftfunktion auf den Bedienelementen von Heizung und Klimaanlage aus, um Frischluft in den Fahrgastraum strömen zu lassen. Diese sollte die Geruchsbildung im Fahrzeuginnen vermindern.

BETRIEBSHINWEISE (Modelle mit automatischer Klimaanlage)

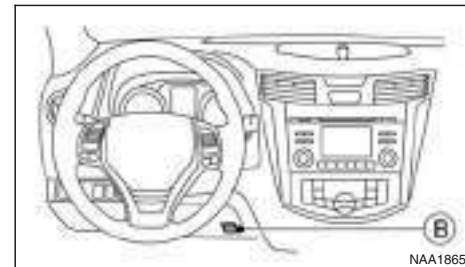
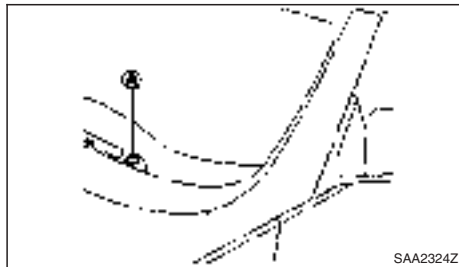

Bei niedriger Kühlflüssigkeits- und Außenlufttemperatur kann es sein, dass die Belüftung im Fußbereich nicht einsetzt. Dies ist jedoch keine Funktionsstörung. Sobald die Kühlflüssigkeit angewärmt ist, funktioniert die Belüftung im Fußbereich einwandfrei.

Die Sensoren **A** und **B** auf der Instrumententafel tragen zum Aufrechterhalten einer konstanten Temperatur bei. Legen Sie nichts auf die Sensoren oder in ihre Nähe.

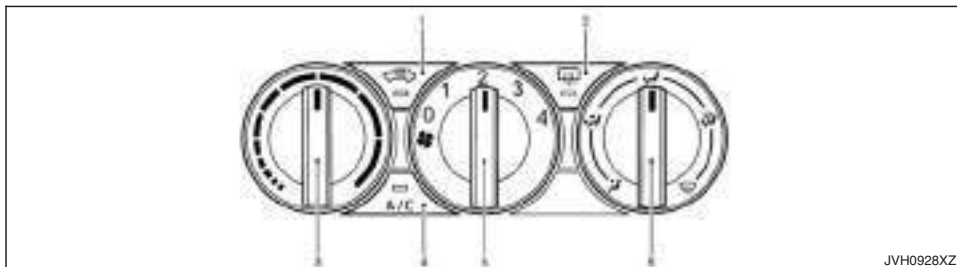

JVH0928XZ

MANUELLE KLIMAAANLAGE UND HEIZUNG (Typ A)

1. Umlufttaste
2. Heckscheibenheizungstaste (Siehe "Schalter für Heckscheibenheizung (falls vorhanden)" in Kapitel "2. Instrumente und Bedienelemente".) (falls vorhanden)
3. Temperaturregler
4. Klimaanlageastaste A/C
5. Lüfterdrehzahlregler
6. Luftverteilungsregler

Bedienelemente

Ein- und Ausschalten des Systems:

Um das System einzuschalten, bringen Sie den Lüfterdrehzahlregler aus der Stellung <0>. Drehen Sie den Regler gegen den Uhrzeigersinn in die Stellung <0>, um das System auszuschalten.

Lüfterdrehzahlregler :

Drehen Sie den Lüfterdrehzahlregler im Uhrzeigersinn, um die Lüfterdrehzahl zu erhöhen.

Drehen Sie den Lüfterdrehzahlregler gegen den Uhrzeigersinn, um die Lüfterdrehzahl zu verringern.

Temperaturregler:

Drehen Sie den Temperaturregler auf die gewünschte Temperatur. Drehen Sie den Regler auf eine Position zwischen der mittleren und der rechten Stellung, um warme Temperaturen einzustellen. Drehen Sie den Regler auf eine Position zwischen der mittleren und der linken Stellung, um kalte Temperaturen einzustellen.

Luftverteilungsregler:

Mit diesem Regler können Sie auswählen, aus welchen Belüftungsdüsen Luft strömen soll.

	—	Luft strömt aus den mittleren und seitlichen Belüftungsdüsen.
	—	Luft strömt aus den mittleren und seitlichen Belüftungsdüsen sowie aus den Belüftungsdüsen im Fußraum.
	—	Luft strömt hauptsächlich aus den Belüftungsdüsen im Fußraum.
	—	Luft strömt aus den Scheibenheizungsdüsen und den Belüftungsdüsen im Fußraum.
	—	Luft strömt hauptsächlich aus den Scheibenheizungsdüsen.

Außenluftfunktion:

Drücken Sie die Umlufttaste . (Die Anzeigelampe schaltet sich aus.) Frischluft wird in den Innenraum gesogen.

Wählen Sie für einen normalen Betrieb der Heizung oder der Klimaanlage den Außenluftmodus.

Umluftfunktion:

Drücken Sie die Umlufttaste . (Die Anzeigelampe schaltet sich ein.)

Die Luft wird im Fahrzeuginneren umgewälzt.



Betrieb der Klimaanlage:

Drücken Sie die Taste **A/C**, um die Klimaanlage ein- bzw. auszuschalten. Wenn die Klimaanlage eingeschaltet ist, leuchtet die Anzeigeleuchte **A/C** auf der Taste auf.

Heizfunktion



Heizen:

In diesem Modus strömt warme Luft aus den Belüftungsdüsen im Fußraum.

1. Drücken Sie die Umlufttaste  für normalen Heizbetrieb. (Die Anzeigeleuchte schaltet sich aus.)
2. Drehen Sie den Luftverteilungsregler in die Stellung .
3. Drehen Sie den Lüfterregler  in die gewünschte Stellung.
4. Drehen Sie den Temperaturregler in die gewünschte Stellung zwischen der mittleren Stellung und der Stellung für maximale Heizleistung (rechts).

Belüften:





In diesem Modus strömt Außenluft aus den seitlichen und mittleren Belüftungsdüsen.

1. Drücken Sie die Umlufttaste . (Die Anzeigeleuchte schaltet sich aus.)
2. Drehen Sie den Luftverteilungsregler in die Stellung .

3. Drehen Sie den Lüfterregler  in die gewünschte Stellung.
4. Drehen Sie den Temperaturregler in die gewünschte Stellung.

Enteisen oder Beschlag entfernen:



In diesem Modus strömt Luft aus den Defrosterdüsen, um die Scheiben von Eis oder Beschlag zu entfernen.

1. Drehen Sie den Luftverteilungsregler in die Stellung .
 2. Drücken Sie die Umlufttaste . (Die Anzeigeleuchte schaltet sich aus.)
 3. Drehen Sie den Lüfterregler  in die gewünschte Stellung.
 4. Drehen Sie den Temperaturregler in die gewünschte Stellung zwischen der mittleren Stellung und der Stellung für maximale Heizleistung (rechts).
- Um möglichst schnell Frost von der Windschutzscheibe zu entfernen, drehen Sie den Temperaturregler und den Lüfterdrehzahlregler  in die höchste Stellung.
 - Wenn sich der Beschlag nur schwer von der Windschutzscheibe entfernen lässt, schalten Sie die Taste **A/C** ein.

Zweistufenheizung:



In diesem Modus strömt kühle Luft aus den seitlichen und mittleren Belüftungsdüsen und warme Luft aus den Belüftungsdüsen im Fußraum. Wenn der

Temperaturregler in die Stellung für maximale Kühlleistung bzw. in die Stellung für maximale Heizleistung gebracht wird, hat die Luft, die aus den Belüftungsdüsen im Fußraum strömt, dieselbe Temperatur wie die, die aus den anderen Belüftungsdüsen strömt.

1. Drücken Sie die Umlufttaste . (Die Anzeigeleuchte schaltet sich aus.)
2. Drehen Sie den Luftverteilungsregler in die Stellung .
3. Drehen Sie den Lüfterregler  in die gewünschte Stellung.
4. Drehen Sie den Temperaturregler in die gewünschte Stellung.

Heizen und Beschlag entfernen:

In diesem Modus wird der Innenraum beheizt und Beschlag von den Scheiben entfernt.



1. Drücken Sie die Umlufttaste . (Die Anzeigeleuchte schaltet sich aus.)
2. Drehen Sie den Luftverteilungsregler in die Stellung .
3. Drehen Sie den Lüfterregler in die gewünschte Stellung.
4. Drehen Sie den Temperaturregler in die Stellung für maximale Heizleistung (rechts).

Klimaanlagenfunktion



Die Klimaanlage sollte mindestens einmal im Monat etwa 10 Minuten lang betrieben werden. Dadurch werden Schäden an der Klimaanlage vermieden, die durch unzureichende Schmierung entstehen können.

Kühlen:

Dieser Modus dient dem Kühlen und Entfeuchten.



1. Drücken Sie die Umlufttaste . (Die Anzeigeluchte schaltet sich aus.)
2. Drehen Sie den Luftverteilungsregler in die Stellung .
3. Drehen Sie den Lüfterregler in die gewünschte Stellung.
4. Schalten Sie die Taste **A/C** ein. (Die Anzeigeluchte **A/C** schaltet sich ein.)
5. Drehen Sie den Temperaturregler in die gewünschte Stellung zwischen der mittleren und der Stellung für maximale Kühlleistung (links).

Da die Luft sehr schnell gekühlt wird, ist bei heißer, feuchter Luft im Fahrgastraum möglicherweise aus den Düsen austretender Dunst zu sehen. Dies ist keine Funktionsstörung.

- Zur schnellen Kühlung bei hohen Außentemperaturen drücken Sie die Umlufttaste . (Die Anzeigeluchte schaltet sich ein.) Bringen Sie für normalen Kühlbetrieb die Umlufttaste  auf jeden Fall wieder in die Stellung AUS.



Heizen und Entfeuchten:

Dieser Modus dient dem Heizen und Entfeuchten.

1. Drücken Sie die Umlufttaste . (Die Anzeigeluchte schaltet sich aus.)
2. Drehen Sie den Luftverteilungsregler in die Stellung .
3. Drehen Sie den Lüfterregler  in die gewünschte Stellung.
4. Schalten Sie die Taste **A/C** ein. (Die Anzeigeluchte **A/C** schaltet sich ein.)
5. Drehen Sie den Temperaturregler in die gewünschte Stellung zwischen der mittleren Stellung und der Stellung für maximale Heizleistung (rechts).



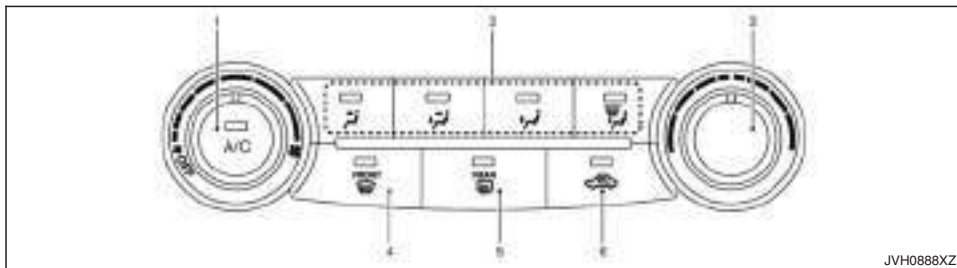

Beschlag entfernen und Entfeuchten:

In diesem Modus werden die Scheiben von Beschlag befreit und entfeuchtet.

1. Drücken Sie die Umlufttaste . (Die Anzeigeluchte schaltet sich aus.)
2. Drehen Sie den Luftverteilungsregler in die Stellung .
3. Drehen Sie den Lüfterregler  in die gewünschte Stellung.
4. Schalten Sie die Taste **A/C** ein. (Die Anzeigeluchte **A/C** schaltet sich ein.)
5. Drehen Sie den Temperaturregler in die gewünschte Stellung.



MANUELLE KLIMAAANLAGE UND HEIZUNG (Typ B)

1. A/C-Taste/Lüfterdrehzahlregler 
2. Luftverteilungstasten
3. Temperaturregler
4. Frontscheibenbelüftungstaste 
5. Heckscheibenheizungstaste  (Siehe "Schalter für Heckscheibenheizung (falls vorhanden)" in Kapitel "2. Instrumente und Bedienelemente".) (falls vorhanden)
6. Umlufttaste 

Bedienelemente

Ein- und Ausschalten des Systems:

Um das System einzuschalten, bringen Sie den Lüfterdrehzahlregler  aus der Stellung <OFF>. Drehen Sie den Regler gegen den Uhrzeigersinn in die Stellung <OFF>, um das System auszuschalten.



Lüfterdrehzahlregler :

Drehen Sie den Lüfterdrehzahlregler  im Uhrzeigersinn, um die Lüfterdrehzahl zu erhöhen.

Drehen Sie den Lüfterdrehzahlregler  gegen den Uhrzeigersinn, um die Lüfterdrehzahl zu verringern.

Belüften:

In diesem Modus strömt Außenluft aus den seitlichen und mittleren Belüftungsdüsen.





1. Drücken Sie die Umlufttaste . (Die Anzeigelampe schaltet sich aus.)
2. Drücken Sie die Taste . (Die Anzeigelampe leuchtet auf.)
3. Drehen Sie den Lüfterregler  in die gewünschte Stellung.
4. Drehen Sie den Temperaturregler in die gewünschte Stellung.

Temperaturregler:

Drehen Sie den Temperaturregler auf die gewünschte Temperatur. Drehen Sie den Regler auf eine Position zwischen der mittleren und der rechten Stellung, um warme Temperaturen einzustellen. Drehen Sie den Regler auf eine Position zwischen der mittleren und der linken Stellung, um kalte Temperaturen einzustellen.

Luftverteilungsregler:

Drücken Sie eine der Luftverteilungstasten, um eine Auswahl der Belüftungsdüsen vorzunehmen.

 —	Luft strömt hauptsächlich aus den mittleren und seitlichen Belüftungsdüsen.
 —	Luft strömt hauptsächlich aus den mittleren und seitlichen Belüftungsdüsen sowie aus denen im Fußraum.
 —	Luft strömt hauptsächlich aus den Belüftungsdüsen im Fußraum und teilweise aus den Scheibenheizungsdüsen.
 —	Luft strömt hauptsächlich aus den Scheibenheizungsdüsen und Belüftungsdüsen im Fußraum.

Außenluftfunktion:

Drücken Sie die Umlufttaste . (Die Anzeigelampe schaltet sich aus.) Frischluft wird in den Innenraum gesogen.

Wählen Sie für einen normalen Betrieb der Heizung oder der Klimaanlage den Außenluftmodus.

Umluftfunktion:

Schalten Sie die Umlufttaste  ein. (Die Anzeigeleuchte schaltet sich ein.)

Die Luft wird im Fahrzeug umgewälzt.



Betrieb der Klimaanlage:

Drücken Sie die Taste **A/C**, um die Klimaanlage ein- bzw. auszuschalten. Wenn die Klimaanlage eingeschaltet ist, leuchtet die Anzeigeleuchte **A/C** auf der Taste auf.

Heizfunktion



Heizen:

In diesem Modus strömt warme Luft aus den Belüftungsdüsen im Fußraum.

1. Drücken Sie die Umlufttaste  für normalen Heizbetrieb. (Die Anzeigeleuchte schaltet sich aus.)
2. Drücken Sie die Taste . (Die Anzeigeleuchte leuchtet auf.)
3. Drehen Sie den Lüfterregler  in die gewünschte Stellung.
4. Drehen Sie den Temperaturregler in die gewünschte Stellung zwischen der mittleren Stellung und der Stellung für maximale Heizleistung (rechts).

Enteisen oder Beschlag entfernen:

In diesem Modus strömt Luft aus den Defrosterdüsen, um die Scheiben von Eis oder Beschlag zu entfernen.



1. Drehen Sie den Lüfterregler  in die gewünschte Stellung.
2. Drücken Sie die Frontscheibenbelüftungstaste  und der Taste **A/C** (leuchten auf.) Dann schaltet sich die Anzeigeleuchte der Umluftfunktion aus.
3. Drehen Sie den Temperaturregler in die gewünschte Stellung zwischen der mittleren Stellung und der Stellung für maximale Heizleistung (rechts).

Um möglichst schnell Frost von der Windschutzscheibe zu entfernen, drehen Sie den Temperaturregler und den Lüfterdrehzahlregler  auf die höchste Stufe. Wählen Sie für die beste Zweistufenheizleistung nicht den Umluftmodus. Wählen Sie zur wirksamsten Entfernung von Beschlag nicht den Umluftmodus.

Zweistufenheizung:



In diesem Modus strömt kühle Luft aus den seitlichen/mittleren Belüftungsdüsen und warme Luft aus den Belüftungsdüsen im Fußraum. (Wenn der Temperaturregler auf die Stellung für die höchste Heizleistung (rechts) bzw. die höchste Kühlleistung (links) gedreht wird, hat die Luft, die aus den Belüftungsdüsen im Fußraum strömt, dieselbe Temperatur wie die, die aus den mittlere/seitlichen Belüftungsdüsen strömt.)

1. Drücken Sie die Umlufttaste . (Die Anzeigeleuchte schaltet sich aus.)

2. Drücken Sie die Taste . (Die Anzeigeleuchte leuchtet auf.)
3. Drehen Sie den Lüfterregler  in die gewünschte Stellung.
4. Drehen Sie den Temperaturregler in die gewünschte Stellung.

Heizen und Beschlag entfernen:

In diesem Modus wird der Innenraum beheizt und Beschlag von den Scheiben entfernt.

1. Drücken Sie die Umlufttaste . (Die Anzeigeleuchte schaltet sich aus.)
2. Drücken Sie die Taste . (Die Anzeigeleuchte leuchtet auf.)
3. Drehen Sie den Lüfterregler  in die gewünschte Stellung.
4. Drehen Sie den Temperaturregler in die Stellung für maximale Heizleistung (rechts).



Klimaanlagenfunktion

Die Klimaanlage sollte mindestens einmal im Monat etwa 10 Minuten lang betrieben werden. Dadurch werden Schäden an der Klimaanlage vermieden, die durch unzureichende Schmierung entstehen können.



Kühlen:

Dieser Modus dient dem Kühlen und Entfeuchten.

1. Drücken Sie die Umlufttaste . (Die Anzeigeleuchte schaltet sich aus.)



2. Drücken Sie die Taste . (Die Anzeigeleuchte leuchtet auf.)
3. Drehen Sie den Lüfterregler  in die gewünschte Stellung.
4. Drücken Sie die Taste **A/C**. (Die Anzeigeleuchte leuchtet auf.)
5. Drehen Sie den Temperaturregler in die gewünschte Stellung zwischen der mittleren und der Stellung für maximale Kühlleistung (links).

Da die Luft sehr schnell gekühlt wird, ist bei heißer, feuchter Luft im Fahrgastraum möglicherweise aus den Düsen austretender Dunst zu sehen. Dies ist keine Funktionsstörung.

- Zur schnellen Kühlung bei hohen Außentemperaturen drücken Sie die Umlufttaste . (Die Anzeigeleuchte schaltet sich ein.) Bringen Sie für normalen Kühlbetrieb die Umlufttaste  auf jeden Fall wieder in die Stellung AUS.

Heizen und Entfeuchten:



Dieser Modus dient dem Heizen und Entfeuchten.

1. Drücken Sie die Umlufttaste . (Die Anzeigeleuchte schaltet sich aus.)
2. Drücken Sie die Taste . (Die Anzeigeleuchte leuchtet auf.)
3. Drehen Sie den Lüfterregler  in die gewünschte Stellung.
4. Drücken Sie die Taste **A/C**. (Die Anzeigeleuchte leuchtet auf.)

5. Drehen Sie den Temperaturregler in die gewünschte Stellung zwischen der mittleren Stellung und der Stellung für maximale Heizleistung (rechts).

Beschlag entfernen und Entfeuchten:

In diesem Modus werden die Scheiben von Beschlag befreit und entfeuchtet.

1. Drücken Sie die Frontscheibenbelüftungstaste . (Die Anzeigeleuchten auf der Frontscheibenbelüftungstaste  und der Taste **A/C** leuchten auf.) Dann schaltet sich die Anzeigeleuchte der Umluftfunktion aus.
2. Drehen Sie den Lüfterregler  in die gewünschte Stellung.
3. Drehen Sie den Temperaturregler in die gewünschte Stellung.

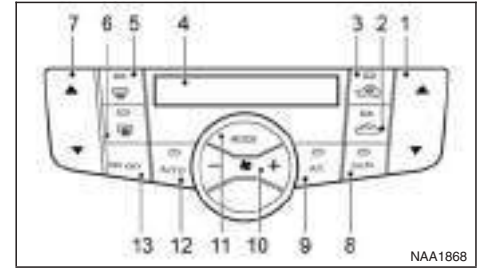



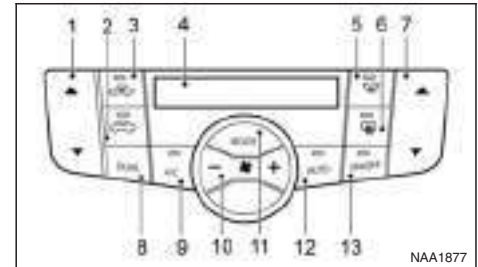

Linkslenker



Rechtslenker

AUTOMATISCHE KLIMAAANLAGE

1. Temperaturreglertasten (linker Sitz)
2. Außenlufttaste 
3. Umlufttaste 
4. Display
5. Frontscheibenbelüftungstaste 

6. Heckscheibenheizungstaste  (Siehe "Schalter für Heckscheibenheizung (falls vorhanden)" in Kapitel "2. Instrumente und Bedienelemente".)
7. Temperaturreglertasten (rechter Sitz)
8. Taste <DUAL> (EIN/AUS für Zweifachsteuerung)
9. Klimaanlageantaste **A/C**
10. Taste zur Steuerung der Lüfterdrehzahl 
11. Taste <MODE>
12. Taste <AUTO>
13. Taste <ON-OFF>





Automatisch (Modus AUTO)



Der Modus <AUTO> kann das ganze Jahr über benutzt werden, da Temperatur, Luftverteilung und Lüfterdrehzahl durch die Klimaanlage automatisch konstant gehalten werden, nachdem die gewünschte Temperatur manuell eingestellt wurde.

Um die Heizung und die Klimaanlage ein- bzw. auszuschalten, betätigen Sie die Taste <ON-OFF>.

Kühlen und Entfeuchten:

1. Betätigen Sie die Taste <AUTO> (die Anzeigeleuchte <AUTO> schaltet sich ein).
2. Wenn die Anzeigeleuchte **A/C** nicht leuchtet, betätigen Sie die Taste **A/C** (die Anzeigeleuchte **A/C** schaltet sich ein).





3. Betätigen Sie die Temperaturreglertasten ( und ), um die gewünschte Temperatur einzustellen.
 - Wenn die Anzeigeleuchte <DUAL> nicht leuchtet, können durch Betätigen der Taste <DUAL> (die Anzeigeleuchte <DUAL> leuchtet auf) die Temperaturen der Fahrer- und der Beifahrerseite unabhängig voneinander mithilfe der entsprechenden Temperaturreglertasten ( und ) geändert werden.
 - Zum Ausschalten der Einzeltemperatureinstellung drücken Sie die Taste <DUAL> (wodurch sich die Anzeigeleuchte <DUAL> ausschaltet). Die Temperatur der Fahrerseite wird auf der Fahrer- und der Beifahrerseite eingestellt.

4. Halten Sie entweder die Außenlufttaste  oder die Umlufttaste  (die Taste, deren Anzeige aufleuchtet) etwa 2 Sekunden gedrückt, um in die automatische Lufteinlasssteuerung zu schalten (die Anzeigeleuchte blinkt zweimal auf).





Da die Luft sehr schnell gekühlt wird, ist bei heißer, feuchter Luft im Fahrgastraum möglicherweise aus den Düsen austretender Dunst zu sehen. Dies ist keine Funktionsstörung.

Heizen (Klimaanlage ausgeschaltet):

1. Betätigen Sie die Taste <AUTO> (die Anzeigeleuchte <AUTO> schaltet sich ein).
2. Wenn die Anzeigeleuchte **A/C** leuchtet, drücken Sie die Taste **A/C** (die Anzeigeleuchte **A/C** erlischt).

3. Betätigen Sie die Temperaturreglertasten ( und ), um die gewünschte Temperatur einzustellen.
 - Wenn die Anzeigeleuchte <DUAL> nicht leuchtet, können durch Betätigen der Taste <DUAL> (die Anzeigeleuchte <DUAL> leuchtet auf) die Temperaturen der Fahrer- und der Beifahrerseite unabhängig voneinander mithilfe der entsprechenden Temperaturreglertasten ( und ) geändert werden.
 - Zum Ausschalten der Einzeltemperatureinstellung drücken Sie die Taste <DUAL> (wodurch sich die Anzeigeleuchte <DUAL> ausschaltet). Die Temperatur der Fahrerseite wird auf der Fahrer- und der Beifahrerseite eingestellt.
- Stellen Sie keine niedrigere Temperatur als die Außentemperatur ein. Ansonsten könnte es sein, dass die Temperatur nicht richtig geregelt wird.
- Bei beschlagenen Scheiben sollten Sie die Beschlagentfernung verwenden, anstatt mit ausgeschalteter Klimaanlage **A/C** zu heizen.

Enteisen und Beschlag entfernen mit Lufttrocknung:

1. Betätigen Sie die Frontscheibenbelüftungstaste  (die Anzeigeleuchte  schaltet sich ein).
2. Betätigen Sie die Temperaturreglertasten ( und ), um die gewünschte Temperatur einzustellen.

- Um Frost auf der Außenseite der Frontscheibe schnell zu entfernen, setzen Sie die Temperatur- und Lüfterdrehzahlregler auf die höchste Stufe.
- Wenn die Frontscheibe enteist bzw. der Beschlag entfernt ist, betätigen Sie die Taste <AUTO>, um in den Modus <AUTO> zurückzuschalten.
- Wenn die Taste  für die Frontscheibenbelüftung betätigt wird, schaltet sich die Klimaanlage automatisch ein und erfasst die Außentemperatur, um Beschlag von der Frontscheibe zu entfernen. Wählen Sie zur wirksamsten Entfernung von Beschlag nicht den Umluftmodus.
- Stellen Sie die Temperatur nicht zu niedrig ein, wenn der Modus zur Frontscheibenbelüftung eingeschaltet ist (die Anzeigeleuchte  ist eingeschaltet), da andernfalls die Frontscheibe beschlagen könnte.

Manueller Betrieb





Im manuellen Modus können Sie Heizung und Klimaanlage wie gewünscht einstellen.

Lüfterdrehzahlregler :

Betätigen Sie die Taste zur Steuerung der Lüfterdrehzahl  (Seite + oder Seite -), um die Lüfterdrehzahl manuell zu steuern.



Luftverteilungsregler:

Betätigen Sie die Taste <MODE>, um den gewünschten Modus auszuwählen:

 —	Luft strömt aus den mittleren und seitlichen Belüftungsdüsen.
 —	Luft strömt aus den Belüftungsdüsen in der Mitte, an den Seiten und im Fußbereich.
 —	Luft strömt hauptsächlich aus den Belüftungsdüsen im Fußraum.
 —	Luft strömt aus den Frontscheibenheizungsdüsen und Belüftungsdüsen im Fußraum.

Temperaturregler:



Betätigen Sie die Temperaturreglertasten ( und ), um die gewünschte Temperatur einzustellen.

- Wenn die Anzeigeleuchte <DUAL> nicht leuchtet, können durch Betätigen der Taste <DUAL> (die Anzeigeleuchte <DUAL> leuchtet auf) die Temperaturen der Fahrer- und der Beifahrerseite unabhängig voneinander mithilfe der entsprechenden Temperaturreglertasten ( und ) geändert werden.
- Zum Ausschalten der Einzeltemperatureinstellung drücken Sie die Taste <DUAL> (wodurch sich die Anzeigeleuchte <DUAL> ausschaltet). Die Temperatur der Fahrerseite wird auf der Fahrer- und der Beifahrerseite eingestellt.







Außenluftfunktion:

Betätigen Sie die Außenlufttaste, um Frischluft in das Fahrzeuginnere zu lassen. (Die Anzeigeleuchte  schaltet sich ein.)

Umluftfunktion:

Betätigen Sie die Umlufttaste , um die Luft im Fahrgastraum umzuwälzen. (Die Anzeigeleuchte  schaltet sich ein.)

Automatischer Belüftungsmodus:

Halten Sie entweder die Außenlufttaste  oder die Umlufttaste  (der Knopf, dessen Anzeige aufleuchtet) etwa 2 Sekunden gedrückt. Die Anzeigeleuchte  oder  blinkt zweimal auf und der Lufteinlass wird automatisch gesteuert. Wenn die automatische Steuerung eingestellt ist, wechselt das System automatisch zwischen dem Außenluft-  und dem Umluftmodus  (die Anzeigeleuchte des aktiven Modus leuchtet auf).

Zum Ein- bzw. Ausschalten des Systems

Betätigen Sie die Taste <ON-OFF>, um Heizung und Klimaanlage auszuschalten.

WARTUNG DER KLIMAAANLAGE



Das Kühlmittel der Klimaanlage steht unter Hochdruck. Um Verletzungen zu vermeiden, sollten sämtliche Arbeiten an der Klimaanlage ausschließlich von erfahrenen Technikern unter Verwendung von geeignetem Werkzeug durchgeführt werden.

AUDIOANLAGE (falls vorhanden)

Die Klimaanlage in Ihrem Fahrzeug ist mit einem umweltfreundlichen Kühlmittel gefüllt.



Dieses Kühlmittel ist nicht schädlich für die Ozonschicht. Allerdings kann es in geringem Maße zum Treibhauseffekt beitragen.

Für die Wartung der Klimaanlage Ihres Fahrzeugs ist eine besondere Füllvorrichtung und ein besonderes Schmiermittel nötig. Der Gebrauch falscher Kühl- oder Schmiermittel führt zu schweren Schäden an der Klimaanlage. (Siehe "Empfohlene Flüssigkeiten/Schmiermittel und Füllmengen" in Kapitel "9. Technische Daten".)

Wenden Sie sich für die Wartung Ihrer umweltfreundlichen Klimaanlage an einen zugelassenen Händler oder eine qualifizierte Werkstatt.

Klimaanlagenfilter

Die Klimaanlage ist mit einem Klimaanlagenfilter ausgestattet, der Schmutzpartikel, Pollen, Staub usw. fängt und neutralisiert. Wechseln Sie den Filter gemäß den speziellen Wartungsintervallen, die im separaten Kundendienstheft aufgelistet sind, aus, um sicherzustellen, dass die Klimaanlage einwandfrei heizt, Beschlag entfernt und belüftet. Wenden Sie sich zum Austauschen des Filters an einen zugelassenen Händler oder eine qualifizierte Werkstatt.

Der Filter sollte gewechselt werden, wenn der Luftstrom nur noch sehr schwach ist oder die Scheiben schnell beschlagen, während die Heizung oder Klimaanlage in Betrieb ist.

VORSICHTSMASSNAHMEN FÜR DEN BETRIEB DER AUDIOANLAGE



ACHTUNG

Nehmen Sie während der Fahrt keine Einstellungen an der Audioanlage vor, damit Sie Ihre gesamte Aufmerksamkeit dem Fahren widmen können.

Radio

- Die Empfangsqualität des Radios wird von der Sendersignalstärke, der Entfernung vom Radiosender sowie von Gebäuden, Brücken, Bergen und anderen äußeren Einflüssen bestimmt. Vorübergehend auftretende Veränderungen der Empfangsqualität werden normalerweise durch derartige äußere Einflüsse hervorgerufen.
- Die Verwendung eines Mobiltelefons im Fahrzeug oder in der Nähe des Fahrzeugs kann die Empfangsqualität des Radios beeinflussen.

CD-Spieler

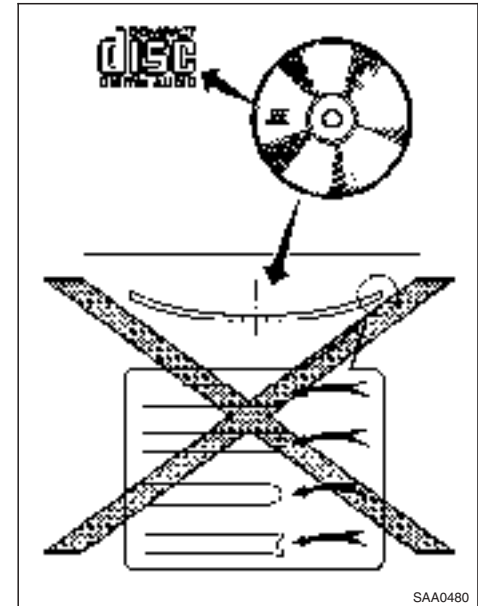

- An kalten oder regnerischen Tagen kann es aufgrund der Luftfeuchtigkeit zu Funktionsstörungen des Abspielgeräts kommen. Wenn dies der Fall ist, nehmen Sie die CD aus dem CD-Spieler und belüften oder trocknen Sie diesen vollständig.

- Die CD im CD-Spieler kann beim Fahren auf holprigen Straßen springen.
- Es kann unter Umständen zu Funktionsstörungen des CD-Spielers kommen, wenn die Innenraumtemperatur sehr hoch ist. Senken Sie gegebenenfalls die Temperatur.
- Setzen Sie CDs keiner direkten Sonneneinstrahlung aus.
- CDs, die schmutzig, zerkratzt oder von schlechter Qualität sind oder Fingerabdrücke oder kleine Löcher aufweisen, funktionieren möglicherweise nicht einwandfrei.
- Folgende CDs funktionieren möglicherweise nicht einwandfrei:
 - Kopiergeschützte CDs (CCCD)
 - Beispielbare CDs (CD-R)
 - Wiederbeispielbare CDs (CD-RW)
- Verwenden Sie folgende CDs nicht, da sie eine Funktionsstörung des CD-Spielers verursachen können.
 - 8-cm- (3,1-Zoll-)Disks
 - CDs, die nicht rund sind
 - CDs mit Papieraufkleber
 - CDs, die verzogen oder zerkratzt sind oder ungewöhnliche Kanten aufweisen.
- Das Audiogerät kann nur bereits aufgenommene CDs abspielen. Es kann selbst keine CDs aufnehmen oder brennen.

Anschluss für USB (universeller serieller Datenbus)



ACHTUNG

Verbinden, entfernen oder bedienen Sie keine USB-Geräte während der Fahrt. Andernfalls könnte dies Ihre Aufmerksamkeit beeinträchtigen. Bei Unaufmerksamkeit können Sie die Kontrolle über das Fahrzeug verlieren, und es kann zu einem Unfall mit ernsthaften Verletzungen führen.

VORSICHT

- **Wenden Sie beim Anschließen eines USB-Geräts keine Gewalt an. Wird ein USB-Gerät nicht gerade oder verkehrt herum angeschlossen, kann dies zur Beschädigung des Anschlusses führen. Stellen Sie sicher, dass das USB-Gerät richtig an den USB-Anschluss angeschlossen ist.**
- **Achten Sie beim Entfernen eines USB-Geräts darauf, nicht versehentlich die Abdeckung des USB-Anschlusses (falls vorhanden) festzuhalten. Dies könnte zu Beschädigung des USB-Anschlusses und der Abdeckung führen.**
- **Stellen Sie sicher, dass keine unbeabsichtigten Zugkräfte auf das USB-Kabel wirken können. Dies könnte den Anschluss beschädigen.**

Das Fahrzeug ist nicht mit einem USB-Gerät ausgestattet. USB-Geräte sollten nach Bedarf separat bezogen werden.

Ein USB-Gerät kann mit diesem System nicht formatiert werden. Verwenden Sie einen PC, um das USB-Gerät zu formatieren.

In einigen Gebieten ist die USB-Abspielfunktion für die Vordersitze aufgrund der Rechtslage auf reine Tonwiedergabe beschränkt, selbst wenn das Fahrzeug geparkt ist.

Dieses System unterstützt verschiedene USB-Speichergeräte, USB-Festplatten und iPod-Abspielgeräte. Es gibt einige USB-Geräte, die von diesem System nicht unterstützt werden.

- Partitionierte USB-Geräte können eventuell nicht richtig abgespielt werden.
- Einige der Schriftzeichen, die in anderen Sprachen (Chinesisch, Japanisch usw.) verwendet werden, können auf dem Bildschirm möglicherweise nicht richtig angezeigt werden. Für das USB-Gerät wird die Verwendung lateinischer Buchstaben empfohlen.

Allgemeine Hinweise zur Benutzung von USB:

In der Gebrauchsanweisung des Geräteherstellers finden Sie Hinweise zur richtigen Verwendung und Pflege des Geräts.

Hinweise zur Verwendung des iPods:

iPod ist ein Warenzeichen der Apple Inc., eingetragen in den USA und anderen Ländern.

- Wenn der iPod nicht richtig angeschlossen ist, wird möglicherweise ein Kontrollvermerk (blin-

kend) auf dem Bildschirm angezeigt. Stellen Sie sicher, dass der iPod immer richtig angeschlossen wird.

- Der iPod Nano (1. Generation) spult eventuell weiterhin vor oder zurück, wenn er während eines Vorlauf-/Rücklaufvorgangs abgetrennt wird. In diesem Fall sollten Sie den iPod manuell neu starten.
- Der iPod Nano (2. Generation) spult weiter vor oder zurück, wenn er während eines Vorlauf-/Rücklaufvorgangs abgetrennt wird.
- Wenn der Wiedergabemodus geändert wird, während der iPod Nano (2. Generation) verwendet wird, kann es vorkommen, dass ein falscher Liedtitel angezeigt wird.
- Hörbücher können eventuell in einer anderen Reihenfolge wiedergegeben werden als auf dem iPod angegeben.
- Große Video-Dateien verursachen langsamere Reaktionszeiten des iPods. Der mittlere Bildschirm des Fahrzeugs könnte sich kurzzeitig verdunkeln. Dies ist allerdings nur ein vorübergehender Zustand.
- Wenn der iPod automatisch große Dateien wählt, während der Zufallwiedergabe-Modus eingestellt ist, kann sich der mittlere Bildschirm kurzzeitig verdunkeln. Dies ist allerdings nur ein vorübergehender Zustand.

Bluetooth®-Audioplayer (falls vorhanden)

- Einige Bluetooth®-Audiogeräte können eventuell nicht mit diesem System verwendet werden. Weitere Einzelheiten über Bluetooth®-Audiogeräte, die mit diesem System verwendet werden können, erhalten Sie bei zugelassenen Händlern oder qualifizierten Werkstätten.
- Vor der Verwendung eines Bluetooth®-Audiosystems ist eine Erstregistrierung für die Audioanlage notwendig.
- Die Funktion des Bluetooth®-Audiosystems variiert eventuell je nach angeschlossenem Audiogerät. Prüfen Sie vor der Verwendung das Verfahren zur Inbetriebnahme.
- Die Wiedergabe des Bluetooth®-Audio wird in den folgenden Situationen unterbrochen. Die Wiedergabe wird wieder aufgenommen, wenn die folgenden Situationen abgeschlossen sind.
 - Verwendung der Freisprechanlage
 - Beim Prüfen der Verbindung mit einem Mobiltelefon
- Die Fahrzeuginnenantenne für die Bluetooth®-Kommunikation ist im System integriert. Legen Sie das Bluetooth®-Audiogerät nicht an einen Ort, an dem es von Metall umgeben ist, zu weit weg von der Anlage oder an einen Ort, an dem es engen Kontakt zu Körper oder Sitz hat. Ansonsten verschlechtert sich die Klangqualität oder es können Interferenzen auftreten.

- Während ein Bluetooth®-Audiogerät über die drahtlose Bluetooth®-Verbindung angeschlossen ist, wird die Batterie des Geräts eventuell schneller entladen als gewöhnlich.
- Das System ist mit dem Bluetooth® AV-Profil (A2DP und AVRCP) kompatibel.

	Bluetooth® ist ein eingetragenes Warenzeichen von Bluetooth SIG, Inc. und lizenziert für Visteon Corporation und Robert Bosch GmbH.
---	---

CD/USB-Gerät mit MP3/WMA/AAC (falls vorhanden)

Bezeichnungen:

- MP3 — MP3 ist die Abkürzung für Moving Pictures Experts Group Audio Layer 3. MP3 ist das bekannteste Format für komprimierte digitale Audiodateien. Dieses Dateiformat ermöglicht annähernd Klang in "CD-Qualität" bei einem Bruchteil der Größe normaler Audiodateien. Die Umwandlung eines Audio-Tracks in MP3-Format kann die Dateigröße etwa im Verhältnis 10:1 verringern (Sampling (Abtastrate): 44,1 kHz, Bitrate: 128 kbps) bei praktisch keinem erkennbaren Qualitätsverlust. Bei der MP3-Komprimierung werden die überflüssigen und irrelevanten Teile des Audiosignals, die das menschliche Ohr nicht hören kann, entfernt.
- WMA — Windows Media Audio (WMA) ist ein komprimiertes Audioformat, das Microsoft als Alternative zu MP3 entwickelt hat. Der WMA-Co-

- Die Namen der Verzeichnisse, die keine MP3-/WMA-Dateien enthalten, werden auf dem Display nicht angezeigt.
- Wenn sich auf der höchsten Ebene der CD eine Datei befindet, wird ORDNER angezeigt.
- Die Abspielreihenfolge ist die Reihenfolge, in der die Dateien von der Brennsoftware geschrieben wurden. Es ist deshalb möglich, dass die Dateien nicht in der gewünschten Reihenfolge abgespielt werden.

ANTENNE

Dachantenne



Die Antenne kann gegebenenfalls entfernt werden. Halten Sie die Antenne am unteren Ende fest und drehen Sie sie gegen den Uhrzeigersinn. Um die Antenne wieder anzubringen, drehen Sie sie im Uhrzeigersinn fest.

VORSICHT

Um eine Beschädigung oder Verformung der Antenne zu vermeiden, nehmen Sie sie unter folgenden Bedingungen ab.

- Sie fahren mit dem Fahrzeug in eine Waschstraße.
- Sie fahren mit dem Fahrzeug in eine Garage mit niedriger Decke.
- Das Fahrzeug wird mit einer Schutzhülle versehen.

Säulenantenne

Stellen Sie die Antennenlänge für den besten Empfang ein. Eine vollständig ausgefahrene Antenne ist gewöhnlich am besten für weiten Empfang.

VORSICHT

Um Schäden zu vermeiden, achten Sie darauf, dass die Antenne eingefahren wurde, bevor Sie in eine Waschstraße fahren.

Anschluss für USB (universeller serieller Datenbus)



ACHTUNG

Verbinden, entfernen oder bedienen Sie keine USB-Geräte während der Fahrt. Andernfalls könnte dies Ihre Aufmerksamkeit beeinträchtigen. Bei Unaufmerksamkeit können Sie die Kontrolle über das Fahrzeug verlieren, und es kann zu einem Unfall mit ernsthaften Verletzungen führen.

VORSICHT

- **Wenden Sie beim Anschließen eines USB-Geräts keine Gewalt an. Wird ein USB-Gerät nicht gerade oder verkehrt herum angeschlossen, kann dies zur Beschädigung des Anschlusses führen. Stellen Sie sicher, dass das USB-Gerät richtig an den USB-Anschluss angeschlossen ist.**
- **Achten Sie beim Entfernen eines USB-Geräts darauf, nicht versehentlich die Abdeckung des USB-Anschlusses (falls vorhanden) festzuhalten. Dies könnte zu Beschädigung des USB-Anschlusses und der Abdeckung führen.**
- **Stellen Sie sicher, dass keine unbeabsichtigten Zugkräfte auf das USB-Kabel wirken können. Dies könnte den Anschluss beschädigen.**

In der Gebrauchsanweisung des Geräteherstellers finden Sie Hinweise zur richtigen Verwendung und Pflege des Geräts.



Der USB-Anschluss befindet sich an der unteren Seite der Instrumententafel. Führen Sie das USB-Gerät oder den iPod-Steckverbinder in die Anschlussstelle ein.

AUX-EINGANGSBUCHSE (Zusatz)



Die AUX-Eingangsbuchse befindet sich an der unteren Seite der Instrumententafel. Kompatible Audiogeräte, hierzu zählen bestimmte MP3-Abspielgeräte, können ebenfalls über die AUX-Eingangsbuchse angeschlossen werden.

Schalten Sie die Stromzufuhr des Audiosystems aus, bevor sie das Gerät an die Buchse anschließen.

Wenn Sie ein kompatibles Gerät angeschlossen haben, betätigen Sie wiederholt die entsprechende Taste (abhängig vom Audiosystem), bis die Anzeige in den Modus AUX schaltet.

RENAULT empfiehlt zum Anschließen eines Audio-Wiedergabegeräts an die Audioanlage die Verwendung eines Stereo-Mini-Steckerkabels. Durch die

Verwendung eines Monaural-Kabels wird die Musik eventuell nicht einwandfrei wiedergegeben.

PFLEGE UND REINIGUNG VON CD/USB-SPEICHER

CD



- Halten Sie CDs und DVDs immer am Rand fest. Berühren Sie nicht die CD-Oberfläche. Knicken Sie CDs nicht.
- Legen Sie die CDs, die nicht verwendet werden, stets in die CD-Hülle zurück.
- Reinigen Sie eine CD, indem Sie mit einem sauberen, weichen Tuch von der Mitte ausgehend nach außen wischen. Reinigen Sie die CD nicht durch kreisende Bewegungen.

Verwenden Sie keinen herkömmlichen Reiniger für CDs oder Alkohol für den industriellen Gebrauch.

- Eine neue CD ist möglicherweise an der inneren und äußeren Kante rau. Entfernen Sie die rauen

Kanten durch Reiben der inneren und äußeren Kante wie abgebildet mit der Seite eines Stifts oder Bleistifts.

USB-Speichergerät

- Stellen Sie keine schweren Gegenstände auf das USB-Speichergerät.
- Bewahren Sie das USB-Speichergerät nicht in einer Umgebung mit hoher Luftfeuchtigkeit auf.
- Setzen Sie das USB-Speichergerät keiner direkten Sonneneinstrahlung aus.
- Lassen Sie das USB-Speichergerät nicht mit Flüssigkeit in Berührung kommen.

Einzelheiten finden Sie in der Betriebsanleitung des USB-Speichergeräts.

FM-/AM-RADIO MIT CD-SPIELER (Typ A)

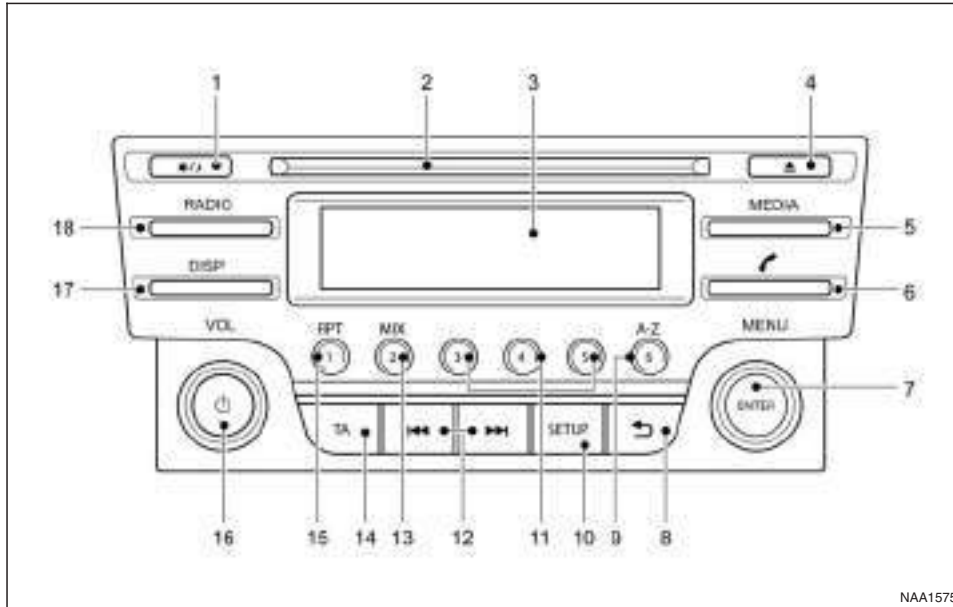

1. Helligkeitsregler ☀/☾ (Tag/Nacht)
(Taste zur Einstellung der Helligkeit des Displays (Tages-/Nachtmodus)) Drehen Sie die Taste MENU, um die Helligkeit des Displays anzupassen.

Die Helligkeitsstufe für die Beleuchtung ist mit dem Scheinwerferschalter verknüpft. Wenn die Scheinwerfer eingeschaltet werden, wird die Helligkeit automatisch verringert. Betätigen Sie die Taste, um unabhängig vom Status der Scheinwerfer die Helligkeitsstufe für die Beleuchtung zwischen dem Tages- und dem Nachtmodus zu ändern.

2. CD-Schlitz
3. Anzeige
4. CD-Auswurfaste
5. Taste MEDIA
Zum Umschalten der Audioquellen (CD, USB, AUX, BT-Audio) (falls verbunden)
6. Telefонтaste
7. Radiomodus: TUNE-Regler
Audioanlagenmodus: MENU-Regler
Taste ENTER (Bestätigung)
8. Zurück-Taste
9. Radiomodus: Vorwahltaste
USB/MP3 CD/iPod oder Telefonmodus:
Schnellsuchttaste
10. Taste SETUP
11. Radiomodus: Vorwahltasten
12. Tasten Schnellvorlauf / Nächster Titel und
Schnellrücklauf / Vorherige Titel
13. Radiomodus: Vorwahltaste
CD/iPod/USB/Bluetooth-Audiomodus: Taste
(MIX)
14. Taste TA (Verkehrsinformationstaste)
15. Radiomodus: Vorwahltaste
CD/iPod/USB/Bluetooth-Audiomodus:
Wiederholungstaste (RPT)
16. Hauptschalter EIN-AUS/Lautstärkereger
(VOL)

17. Taste DISP (Anzeige)

Zeigt Informationen auf dem Bildschirm an, wenn verfügbar (Musik-Tags, RDS usw.)

18. Taste RADIO

AUDIOHAUPTBEDIENUNG

Die Audioanlage ist funktionsbereit, wenn sich die Zündung in der Stellung ACC oder ON befindet.



Hauptschalter (EIN/AUS)

Betätigen Sie den Schalter , um die Audioanlage einzuschalten. Wenn die Audioanlage durch Ausschalten der Zündung ausgeschaltet wurde, kann sie ebenfalls durch Betätigung des Zündschlüssels eingeschaltet werden. Der Modus, der beim Ausschalten der Anlage aktiviert war, wird wieder aufgenommen und die vorherige Lautstärke wird wieder eingestellt.

Die Audioanlage kann durch Betätigen des Schalters  oder durch Drehen des Zündschalters in die Stellung OFF oder LOCK ausgeschaltet werden.



Lautstärkeregl. (VOL)

Drehen Sie den Regler **<VOL>** im Uhrzeigersinn oder gegen den Uhrzeigersinn, um die Lautstärke einzustellen.

Die Audioanlage ist mit einer Funktion zur geschwindigkeitsabhängigen Lautstärkeregelung ausgestattet. Das bedeutet, dass die Anlage die Lautstärke automatisch an den Fahrgeräuschpegel anpasst. Details finden Sie unter "Menü [Speed Vol.]" weiter hinten in diesem Kapitel.

BEDIENUNG DES RADIOS

Wenn der Hauptschalter  betätigt wird und die Audioanlage vorher im Radiomodus ausgeschaltet wurde, wird sie mit dem zuletzt empfangenen Radiosender eingeschaltet.

Das Radio kann Sendungen auf verschiedenen Übertragungskanälen empfangen:

- FM
- DAB (Digital Audio Broadcasting) unter der Bezeichnung DR (falls vorhanden)
- AM

Tasten für Frequenzbereichswahl

Betätigen Sie die Taste **<RADIO>**, um den Übertragungskanal in folgender Reihenfolge zu wechseln:

FM1 → FM2 → DR1 → DR2 → AM → FM1

Wenn Sie die Taste **<RADIO>** betätigen, wird das Radio mit dem zuletzt eingestellten Sender eingeschaltet. Falls bereits eine andere Audioquelle (iPod, Bluetooth, CD, USB, AUX-in) abgespielt wird und Sie dann die Taste **<RADIO>** betätigen, wird die Wiedergabe gestoppt und der zuletzt eingestellte Radiosender wird ausgewählt.

Einstellen der Sendervorwahltasten

Automatisches Abspeichern von Sendern in der [FM-Liste]:

Wenn Sie die Taste **<RADIO>** länger als 1,5 Sekunden drücken, werden die sechs Sender mit dem stärksten Signal unter den Sendervorwahltasten

(1 bis 6) des Frequenzbereichs gespeichert. Während der Suche erscheint die Meldung [Aktualisierung FM-Liste] in der Anzeige und der Ton wird stummgeschaltet, bis der Vorgang abgeschlossen ist. Nach Abschluss des Vorgangs wird wieder der zuvor eingestellte Sender abgespielt.



Manuelle Sendersuche

Rufen Sie zum manuellen Einstellen eines Senders die [FM-Liste] auf und drehen Sie am Regler <MENU>, bis der gewünschte Sender eingestellt ist.

Die Frequenz ändert sich in Schritten von 100 kHz im Frequenzbereich FM und 9 kHz im Frequenzbereich AM.



ACHTUNG

Während der Fahrt sollten keine Einstellungen am Radio vorgenommen werden, damit die volle Aufmerksamkeit dem Fahren gewidmet werden kann.



Suchlauf Tasten

FM-Modus:

Durch Betätigen der Taste ►► oder ◄◄ wird der Suchlauf gestartet. Betätigen Sie die Taste kurz, um die Frequenz in Einzelschritten zu erhöhen/verringern. Betätigen Sie die Taste länger, um den Suchlauf zu starten. Die Frequenzen werden von oben nach unten oder umgekehrt abgesucht und der Suchlauf stoppt beim nächsten Radiosender. Der Audioausgang ist während des Sendersuchlaufs

stummgeschaltet. Wenn im gesamten Frequenzbereich kein Sender gefunden wird, kehrt das Radio zur ursprünglichen Frequenz zurück.

DR-Modus:

Betätigen Sie ►► oder ◄◄, um den nächsten oder vorherigen Sender auszuwählen

Sendervorwahltasten ①②③④⑤⑥

Wenn Sie eine Sendervorwahltaste weniger als 2 Sekunden betätigen, wird der gespeicherte Sender gewählt.

Wenn Sie eine Sendervorwahltaste länger als 2 Sekunden betätigen, während die [FM-Liste] oder der Radiohauptbildschirm aktiv sind, wird der momentan wiedergegebene Sender unter dieser Vorwahltaste gespeichert.

- Für den Frequenzbereich FM können zwölf Sender (falls verfügbar) eingestellt werden. (Sechs für FM1 und sechs für FM2).
- Für den Frequenzbereich DR können zwölf Sender (falls verfügbar) eingestellt werden. (Sechs für DR1 und sechs für DR2) (falls vorhanden)
- Für den Frequenzbereich AM können sechs Sender (falls verfügbar) eingestellt werden.

Wenn die Batterie abgeklemmt wird oder eine Sicherung durchbrennt, wird der Radiospeicher gelöscht. Stellen Sie in diesem Fall die gewünschten Sender erneut ein, nachdem die Batterie wieder angeschlossen oder die Sicherung ausgetauscht wurde.

DAB- und RDS-Betrieb (Radio Data System) (falls vorhanden)

RDS ist ein System, mit dem codierte digitale Informationen zusätzlich zur normalen FM-Aussendung von FM-Radiosendern übertragen werden. Das RDS übermittelt Informationen wie beispielsweise den Sendernamen, Verkehrsmeldungen oder Nachrichten.

DAB (Digital Audio Broadcast)

HINWEIS

- Die Bedienung im Modus DR ähnelt der Bedienung im Modus FM, kann jedoch leicht abweichen.
- In manchen Ländern oder Regionen werden möglicherweise einige dieser Dienste nicht angeboten.

Alternativfrequenzmodus (AF):

Der AF-Modus steht im Radiomodus (FM) zur Verfügung.

- Der AF-Modus ist im FM-Modus (Radio), AUX- und CD-Modus (wenn zuvor im Radiomodus FM ausgewählt wurde) verfügbar.
- Die einzelnen Signalstärken werden von der AF-Funktion miteinander verglichen und die Frequenz mit dem besten Empfang für den momentan eingestellten Sender wird ausgewählt.

DAB- und RDS-Funktionen

Programmservicefunktion (PS) (Anzeige des Sendernamens):

- FM:
Wenn ein RDS-Sender mit dem Sendersuchlauf oder manuell eingestellt wird, erscheint nach dem Empfang der RDS-Daten der Name des Senders (PS) auf dem Display.
- DR:
Wenn ein Sender mit dem Sendersuchlauf oder manuell eingestellt wird, erscheint nach dem Empfang der Daten der Name des Senders (PS) auf dem Display.

TA Verkehrsmeldung

Diese Funktion arbeitet in den Modi FM/DR (Radio). Diese Funktion arbeitet im Hintergrund weiter, wenn eine Medienquelle (Modus CD, USB oder MEDIA) ausgewählt ist.

- Durch Betätigen der Taste <TA> wird der TA-Modus aktiviert. Die TA-Anzeige wird angezeigt, solange der TA-Modus eingeschaltet ist.
- Wenn die Taste <TA> nochmals betätigt wird, wird der Modus deaktiviert und die TA-Anzeige auf dem Display erlischt.

Einblendung von Verkehrsmeldungen:

Wenn eine Verkehrsmeldung empfangen wird, wird diese durchgesagt und eine entsprechende Nachricht mit dem Radiosendernamen, z. B. [TA: Radio 1], erscheint auf dem Display.

Wenn die Verkehrsmeldung beendet ist, nimmt die Anlage die Wiedergabe der zuletzt eingestellten Audioquelle wieder auf.

Wenn die Taste <TA> während einer Verkehrsmeldung betätigt wird, wird der Modus zur Einblendung von Verkehrsmeldungen abgebrochen. Der TA-Modus kehrt in den Stand-by-Modus zurück und die Audioanlage schaltet die zuletzt eingestellte Quelle ein.

TASTE SETUP



Um die Einstellungen für [Audio], [Uhr], [Radio], und [Sprache] vorzunehmen, gehen Sie wie folgt vor:

1. Betätigen Sie die Taste <SETUP>.
2. Wenn Sie den Regler <MENU> im Uhrzeigersinn oder gegen den Uhrzeigersinn drehen, erscheint die Anzeige in folgender Reihenfolge:

[Audio] ⇔ [Uhr] ⇔ [Radio] ⇔ [Sprache]

Nachdem Sie die gewünschten Einstellungen vorgenommen haben, betätigen Sie entweder mehrmals die Taste  (Zurück) oder die Taste <SETUP>.

Audioeinstellungen

1. Betätigen Sie die Taste <SETUP>, um zum Einstellungsmenübildschirm zu gelangen. Wählen Sie anschließend die Option [Audio].

2. Wenn Sie den Regler <MENU> im Uhrzeigersinn oder gegen den Uhrzeigersinn drehen, erscheint die Anzeige in folgender Reihenfolge:

[Klang] → [AUX-In] → [Speed Vol.] → [Bassverst.] → [Audio-Reset]

Menü [Klang]:

Untermenüs des Menüs [Klang]:

- [Bässe] Verwenden Sie diesen Regler, um die Tiefen zu verstärken oder zu dämpfen. Drehen Sie den Regler <MENU> im Uhrzeigersinn oder gegen den Uhrzeigersinn, um die Tiefeneinstellungen vorzunehmen. Betätigen Sie anschließend die Taste <ENTER> zur Bestätigung.
- [Höhen] Verwenden Sie diesen Regler, um die Höhen zu verstärken oder zu dämpfen. Drehen Sie den Regler <MENU> im Uhrzeigersinn oder gegen den Uhrzeigersinn, um die Höheneinstellungen vorzunehmen. Betätigen Sie anschließend die Taste <ENTER> zur Bestätigung.

- [Balance] Verwenden Sie diesen Regler, um die Tonpegel der linken und rechten Lautsprecher abzustimmen. Drehen Sie den Regler <MENU> im Uhrzeigersinn oder gegen den Uhrzeigersinn, um die Tonpegelabstimmung links/rechts einzustellen. Betätigen Sie anschließend die Taste <ENTER> zur Bestätigung.
- [Fader] Verwenden Sie diesen Regler, um den Tonpegel der vorderen und hinteren Lautsprecher abzustimmen. Drehen Sie den Regler <MENU> im Uhrzeigersinn oder gegen den Uhrzeigersinn, um die Tonpegelabstimmung vorn/hinten einzustellen. Betätigen Sie anschließend die Taste <ENTER> zur Bestätigung.

Menü [AUX-In]:

Verwenden Sie diesen Regler, um den Lautstärkepegel der Audioquelle abzustimmen. Drehen Sie den Regler <MENU> gegen den Uhrzeigersinn oder im Uhrzeigersinn, um den Modus [Niedrig], [Mittel] oder [Hoch] auszuwählen. Betätigen Sie anschließend die Taste <ENTER> zur Bestätigung.

Menü [Speed Vol.]:

In diesem Modus wird der Lautstärkepegel der Lautsprecher automatisch an die Fahrgeschwindigkeit angepasst.

Wenn [Speed Vol.] angezeigt wird, drehen Sie den Regler <MENU> im Uhrzeigersinn oder gegen den Uhrzeigersinn, um die Lautstärkeeinstellung vorzunehmen.

Wenn Sie die Einstellung auf null stellen, wird die geschwindigkeitsabhängige Lautstärke ausgeschaltet. Durch Heraufsetzen der geschwindigkeitsabhängigen Lautstärkeeinstellung wird die Lautstärke der Audioanlage entsprechend der Fahrzeuggeschwindigkeit schneller erhöht. Wenn Sie Ihre Einstellung gewählt haben, betätigen Sie die Taste <ENTER>, um die Einstellung zu speichern.

Menü [Bassverst.]:

Schalten Sie [Bassverst.] [EIN] oder [AUS]

Menü [Audio-Reset]:

Die Werkseinstellungen der Audioanlage sind als Standard gespeichert. Wählen Sie [Ja], um alle Einstellungen auf die Werkseinstellungen zurückzustellen. Wählen Sie [Nein], um das Menü zu verlassen und die aktuellen Einstellungen beizubehalten.

Einstellen der Uhr

Der Uhreinstellungsbildschirm wird angezeigt, wenn Sie die Option [Uhr] aus dem Einstellungsmenü auswählen.

[Zeit einst.]:

Wählen Sie die Option [Zeit einst.] und stellen Sie anschließend wie folgt die Uhr ein:

1. Die Stundenanzeige beginnt zu blinken. Drehen Sie den Regler <MENU>, um die Stunden einzustellen.
2. Betätigen Sie die Taste <ENTER>. Die Minutenanzeige beginnt zu blinken.
3. Drehen Sie den Regler <MENU>, um die Minuten einzustellen.
4. Betätigen Sie <ENTER>, um die Uhreinstellung abzuschließen.

[Ein/Aus]:

Wählen Sie, ob die Uhrzeit bei ausgeschalteter Audioanlage angezeigt werden soll.

Wenn Sie die Stellung [EIN] wählen, wird die Uhr angezeigt, nachdem die Audioanlage durch Betätigen der Taste  oder durch Drehen des Zündschalters in die Stellung OFF ausgeschaltet wurde.

[Format]:

Wählen Sie zwischen der Uhrzeitanzeige im 24-Stunden- oder im 12-Stunden-Format.

Menü [Radio]

Einzelheiten zur Aktivierung bzw. Deaktivierung finden Sie unter "Taste SETUP" weiter vorn in diesem Kapitel.

- [TA] Verwenden Sie diese Steuerung, um Verkehrsmeldungen ein- bzw. auszuschalten, wenn die Anlage eingeschaltet wird. Drehen Sie den Regler <MENU> im Uhrzeigersinn oder gegen den Uhrzeigersinn, um die Einstellungen vorzunehmen und betätigen Sie dann <ENTER>, um zu bestätigen.
- [DR Interrupt] Nur für Modelle mit DAB-Funktionalität (Digital Audio Broadcasting). Schalten Sie spezifisch aufgelistete digitale Unterbrechungen ein bzw. aus. Je nach Auswahl werden DAB-Sender unterbrochen, wenn eine entsprechende Meldung vorliegt ist. Drehen Sie den Regler <MENU> im Uhrzeigersinn oder gegen den Uhrzeigersinn, um die Einstellungen vorzunehmen. Betätigen Sie anschließend <ENTER> zur Auswahl.
- [FM-Liste akt.] Aktualisieren Sie die FM-Senderliste manuell. Betätigen Sie <ENTER>, um den Sendersuchlauf zu starten. Der Text [Aktualisierung FM-Liste] erscheint. Innerhalb kurzer Zeit werden die Sender aktualisiert und der zuletzt gewählte Sender wieder abgespielt (falls möglich).

Spracheinstellungen

Wählen Sie die gewünschte Sprache und betätigen Sie die Taste <ENTER>. Nach Abschluss übernimmt der Bildschirm automatisch die Spracheinstellung.

- [Chinesische]
- [Chinesische Simplified]
- [Deutsch]
- [Español]
- [Français]
- [Korean]
- [Italiano]
- [Niederlands]
- [Polski]
- [Português]
- [Türkçe]
- [UK English]
- [Русский]

BEDIENUNG DES CD-SPIELERS

Der CD-Spieler kann Audio-CDs oder CDs mit MP3-/WMA-Dateien abspielen und gleichzeitig die Musikinformationen (Tags mit Titel- und Künstlerinformationen) anzeigen (wenn die CD Textinformationen enthält).

Betätigen Sie die Taste <MEDIA> und die CD wird abgespielt (wenn eingelegt).

Wenn die Taste <MEDIA> betätigt wird, während der Radio- oder ein anderer Modus aktiviert ist, wird dieser Modus automatisch ausgeschaltet und mit der CD-Wiedergabe begonnen.

VORSICHT

- **Wenden Sie beim Hineinschieben der CD in den Schlitz keine Gewalt an. Dadurch könnte das Abspielgerät beschädigt werden.**
- **Verwenden Sie keine CDs mit einem Durchmesser von 8 cm (3,1 Zoll).**

CD einlegen (CD-Spieler)

Legen Sie die CD mit der Aufschrift nach oben in den Schacht ein. Die CD wird automatisch in den Schlitz gezogen und abgespielt. Nach dem Laden der CD werden Informationen zum Titel auf dem Display angezeigt.

HINWEIS

- **Der CD-Spieler spielt normale Audio-CDs und CDs mit MP3-/WMA-Dateien ab.**
- **Wenn eine CD mit MP3-/WMA-Dateien eingelegt wird, erfasst das Audiogerät dies automatisch. [MP3CD] wird angezeigt.**
- **Wenn Sie eine falsche Disk-Art (beispielsweise eine DVD) in die Audioanlage einführen oder wenn der Spieler die CD nicht lesen kann, wird eine Fehlermeldung angezeigt. Nehmen Sie die CD heraus und legen Sie eine andere CD ein.**

Taste MEDIA

Laden Sie eine CD. Nach einer kurzen Ladezeit startet die CD-Wiedergabe.

Falls bereits eine CD geladen ist: Betätigen Sie die Taste **<MEDIA>** (mehrmals, je nach angeschlossenen Audioquellen), um die CD auszuwählen. Die Wiedergabe beginnt mit dem Titel, der vor dem Ausschalten des CD-Wechslers abgespielt wurde.

Audiohauptbedienung

Listenansicht:

Während der Titel wiedergegeben wird, betätigen Sie entweder die Taste **<ENTER>** oder drehen Sie den Regler **<MENU>**, um sich die zur Verfügung stehenden Titel in einer Listenansicht anzeigen zu lassen. Um einen Titel aus der Liste auszuwählen oder um die Wiedergabe ab einem bestimmten Titel zu beginnen, drehen Sie den Regler **<MENU>** und betätigen Sie anschließend die Taste **<ENTER>**. Betätigen Sie die Taste , um zum aktuell abgespielten Titel zurückzukehren.







**Tasten für Titelsuche
vorwärts (Schnellvorlauf)/
rückwärts (Schnellrücklauf):**



Wenn Sie die Taste (Schnellvorlauf) oder die Taste  (Schnellrücklauf) gedrückt halten, wird der Titel schnell abgespielt. Wenn Sie die Taste loslassen, wird die CD wieder mit normaler Wiedergabegeschwindigkeit abgespielt.



**Tasten für Titelsuche
vorwärts/rückwärts:**

Durch das Einmalige Betätigen der Taste  bzw.  wird der nächste Titel wiedergegeben bzw. die Wiedergabe beginnt wieder am Anfang des aktuellen Titels. Betätigen Sie die Taste  bzw.  mehrmals, um Titel zu überspringen.

Ordner durchsuchen:

Falls sich Ordner in den aufgenommenen Musikdateien befinden, betätigen Sie die Taste  oder , um in jedem Ordner die Titel in der auftretenden Reihenfolge wiederzugeben.

Wählen Sie einen gewünschten Ordner aus:

1. Betätigen Sie die Taste **<ENTER>** oder drehen Sie den Regler **<MENU>**, um sich eine Liste mit Titeln des aktuellen Ordners anzeigen zu lassen.
2. Drehen Sie den Regler **<MENU>**, um zum gewünschten Ordner zu gelangen.
3. Betätigen Sie die Taste **<ENTER>**, um zum Ordner zu gelangen. Betätigen Sie die Taste **<ENTER>** nochmals, um mit der Wiedergabe des ersten Titels zu beginnen oder drehen Sie den Regler **<MENU>** und betätigen Sie die Taste **<ENTER>**, um einen anderen Titel auszuwählen.

Falls der momentan ausgewählte Ordner Unterordner enthält, betätigen Sie **<ENTER>**, um auf dem Bildschirm eine Liste mit den Unterordnern anzeigen zu lassen. Drehen Sie den Regler **<MENU>** für die Unterordner und betätigen Sie zur Auswahl die

Taste **<ENTER>**. Wählen Sie den Punkt [Root], wenn Lieder zusätzlich im Hauptverzeichnis gespeichert werden sollen.

Um zum vorigen Ordner zurückzukehren, betätigen Sie die Taste .



Wiederholungstaste:

Wenn Sie die Taste **RPT**  betätigen, wird der aktuelle Titel wiederholt abgespielt.



Taste:

Betätigen Sie die Taste **MIX** , um sich alle Titel im aktuellen Ordner (MP3 CD/USB) oder in der aktuellen Wiedergabeliste (iPod) in zufälliger Reihenfolge abspielen zu lassen.

Nachdem der gesamte Ordner/die gesamte Wiedergabeliste abgespielt wurden, gibt das System den nächsten Ordner/die nächste Wiedergabeliste wieder.



Taste:

Während der Wiedergabe einer CD mit gespeicherten Musikinformationen (CD-Text/ID3-Text) werden die Titelinformationen des abgespielten Titels angezeigt. Falls die Titelinformationen nicht zur Verfügung stehen, wird [Titel] angezeigt.

Wenn Sie die Taste **DISP**  wiederholt betätigen, werden weitere Informationen zusammen mit dem Liedtitel wie folgt angezeigt:

CD:



Titelabspielzeit → Künstler → Albumbezeichnung
→ Titelabspielzeit

CD mit MP3/WMA:

Titelabspielzeit → Künstler → Albumbezeichnung →
Ordnerbezeichnung → Titelabspielzeit

Der Titelname wird immer angezeigt.

Titeldetails:

Durch langes Betätigen der Taste **DISP**  wird eine detaillierte Übersicht auf dem Display angezeigt. Nach einigen Sekunden oder wenn Sie die Taste **DISP**  kurz betätigen, wird wieder der Hauptbildschirm angezeigt.

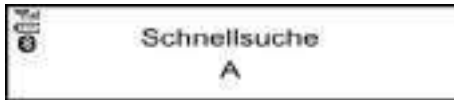

Schnellsuche:

Wenn Sie eine MP3-CD mit zusätzlichen Musikinformationen (ID3-Tags) über die Listenansicht abspielen, können Sie eine Schnellsuche nach Titeln in der Liste durchführen.

Betätigen Sie die Taste **<A-Z>** . Drehen Sie dann den Regler **<MENU>** zum ersten Buchstaben des Liedtitels und betätigen Sie anschließend **<ENTER>**. Falls vorhanden, wird eine Liste mit den verfügbaren Titeln angezeigt. Liegt kein Suchtreffer vor (Anzeige [Kein Ergebnis]) wird der nächste

Punkt angezeigt. Wählen Sie den gewünschten Titel aus und betätigen Sie die Taste **<ENTER>**, um den gewünschten Titel abzuspielen.



CD-Auswurfaste

CD-Spieler:

Betätigen Sie die Taste  (Auswerfen), um die CD auswerfen zu lassen.

Auswerfen einer CD (Zündung in Stellung OFF oder LOCK):

Wenn die Zündung sich in der Stellung OFF oder LOCK befindet, kann die aktuell laufende CD ausgeworfen werden. Die Audioanlage wird dabei nicht eingeschaltet.

Betätigen Sie die Taste , um die CD auswerfen zu lassen.

HINWEIS

- Wenn eine ausgeworfene CD nicht innerhalb von 8 Sekunden aus dem Schlitz genommen wird, wird sie zum Schutz automatisch wieder eingezogen.
- Wenn eine Fehlermeldung auf dem Display erscheint, betätigen Sie die Taste , um die fehlerhafte CD auszuwerfen und legen Sie eine andere CD ein oder prüfen Sie, ob die ausgeworfene CD mit der Oberseite nach unten eingelegt wurde.

AUX-ZUSATZBUCHSE

Audiohauptbedienung

Die zusätzliche Eingangsbuchse befindet sich in der Mittelkonsole. An die Zusatzbuchse kann ein herkömmlicher Analog-Audioeingang, z. B. der eines tragbaren Kassettenrecorders, CD-Spielers, MP3-Spielers, Laptops oder eines Computers angeschlossen werden. RENAULT empfiehlt zum Anschließen eines Audio-Wiedergabegeräts an die Audioanlage die Verwendung eines Stereo-Mini-Steckerkabels. Bei Verwendung eines Monauralkabels wird die Musik eventuell nicht einwandfrei wiedergegeben.

Betätigen Sie die Taste **<MEDIA>** um in den AUX-Modus umzuschalten.

Verwenden Sie das externe Gerät zur Audiowiedergabe.

USB-ANSCHLUSS (UNIVERSELLER SERIELLER DATENBUS) (falls vorhanden)

Siehe "Audioanlage (falls vorhanden)" weiter vorn in diesem Kapitel zur Lage des USB-Anschlusses. Wenn das System während der Wiedergabe über das USB-Gerät ausgeschaltet wurde, wird durch Betätigen des Hauptschalters das USB-Gerät aktiviert.



ACHTUNG

Verbinden, entfernen oder bedienen Sie keine USB-Geräte während der Fahrt. Andernfalls könnte dies Ihre Aufmerksamkeit beeinträchtigen.

gen. Bei Unaufmerksamkeit können Sie die Kontrolle über das Fahrzeug verlieren, und es kann zu einem Unfall mit ernsthaften Verletzungen führen.

Anschließen eines USB-Speichergeräts

Schließen Sie einen USB-Stick oder ein anderes USB-Gerät an. Auf der Anzeige erscheint für einige Sekunden die Benachrichtigung [USB gefunden Bitte Warten...], während die Daten ausgelesen werden.

Wenn die Audioanlage während der Wiedergabe von Medien eines USB-Speichergeräts ausgeschaltet wurde, wird durch Betätigen von  der Betrieb des USB-Geräts gestartet.

VORSICHT

- **Wenden Sie beim Anschließen eines USB-Geräts keine Gewalt an. Wird ein USB-Gerät nicht gerade oder verkehrt herum angeschlossen, kann dies zur Beschädigung des Anschlusses führen. Stellen Sie sicher, dass das USB-Gerät richtig an den USB-Anschluss angeschlossen ist.**
- **Achten Sie beim Entfernen eines USB-Geräts darauf, nicht versehentlich die Abdeckung des USB-Anschlusses (falls vorhanden) festzuhalten. Dies könnte zu Beschädigung des USB-Anschlusses und der Abdeckung führen.**
- **Stellen Sie sicher, dass keine unbeabsichtigten Zugkräfte auf das USB-Kabel wirken können. Dies könnte den Anschluss beschädigen.**

- **Platzieren Sie keine Objekte nahe des angeschlossenen USB-Geräts, um zu verhindern, dass diese Objekte Druck auf das USB-Gerät oder den USB-Anschluss ausüben. Dies kann zur Beschädigung des USB-Geräts und/oder des USB-Anschlusses führen.**

Das Fahrzeug ist nicht mit einem USB-Gerät ausgestattet. USB-Geräte sollten nach Bedarf separat bezogen werden.

Ein USB-Gerät kann mit diesem System nicht formatiert werden. Verwenden Sie einen PC, um das USB-Gerät zu formatieren.

In einigen Gebieten ist die USB-Abspielfunktion für die Vordersitze aufgrund der Rechtslage auf reine Tonwiedergabe beschränkt, selbst wenn das Fahrzeug geparkt ist.

Dieses System unterstützt verschiedene Geräte mit USB-Anschluss, USB-Festplatten und iPod-Spieler. Es gibt einige USB-Geräte, die von diesem System nicht unterstützt werden.

- Partitionierte USB-Geräte können eventuell nicht richtig abgespielt werden.
- Einige der Schriftzeichen, die in anderen Sprachen (Chinesisch, Japanisch usw.) verwendet werden, können auf dem Bildschirm möglicherweise nicht richtig angezeigt werden. Für das USB-Gerät wird die Verwendung lateinischer Buchstaben empfohlen.

Allgemeine Hinweise zur Benutzung von USB:

In der Betriebsanleitung des Geräteherstellers finden Sie Hinweise zur richtigen Verwendung und Pflege des Geräts.

Taste MEDIA

Um das USB-Gerät zu bedienen, betätigen Sie die Taste <MEDIA> einmal oder mehrere Male, bis [USB] verfügbar ist.

Audiohauptbedienung

Die folgenden Verfahren entsprechen den Audio-Hauptverfahren für den Betrieb der CD. Details finden Sie unter "Bedienung des CD-Spielers" weiter vorn in diesem Kapitel.

- Listenansicht
- Schnellsuche
-   
- MIX (Zufallswiedergabe)
- RPT (Titelwiederholung)
- Ordner durchsuchen



Schnellsuche:

Wenn Sie ein USB-Gerät mit zusätzlichen Musikinformativen (ID3-Tags) über die Listenansicht abspielen, können Sie eine Schnellsuche nach Titeln in der Liste durchführen.

Betätigen Sie die Taste <A-Z> ⑥. Drehen Sie dann den Regler <MENU> zum ersten Buchstaben des Liedtitels und betätigen Sie anschließend <ENTER>. Falls vorhanden, wird eine Liste mit den verfügbaren Titeln angezeigt. Liegt kein Suchtreffer vor (Anzeige [Kein Ergebnis]) wird der nächste Punkt angezeigt. Wählen Sie den gewünschten Titel aus und betätigen Sie die Taste <ENTER>, um den gewünschten Titel abzuspielen.

DISP Taste ⑤

Während der Wiedergabe eines Titels mit gespeicherten Musikinformativen (ID3-Informationen) werden die Titelinformationen des abgespielten Titels angezeigt. Falls die Informationen nicht zur Verfügung stehen, wird eine entsprechende Nachricht angezeigt.

Wenn Sie die Taste DISP ⑤ wiederholt betätigen, werden weitere Informationen zusammen mit dem Liedtitel wie folgt angezeigt:

Titelabspielzeit → Künstler → Album → Titelabspielzeit

Titeldetails:

Durch langes Betätigen der Taste DISP ⑤ wird eine detaillierte Übersicht auf dem Display angezeigt. Nach einigen Sekunden oder wenn Sie die Taste DISP ⑤ kurz betätigen, wird wieder der Hauptbildschirm angezeigt.

BETRIEB DES iPod-Spielers (falls vorhanden)

Anschließen des iPods

Öffnen Sie den Konsolendeckel und verbinden Sie das iPod-Kabel mit dem USB-Verbinde. Der Akku des iPods wird aufgeladen, sobald eine Verbindung zum Fahrzeug besteht. Auf der Anzeige erscheint die Meldung [iPod <Name> gefunden...] für einige Sekunden, während die Daten eingelesen werden.

Wenn die Anlage während der Wiedergabe vom iPod ausgeschaltet wurde, betätigen Sie die Taste ①, um den iPod wieder in Betrieb zu nehmen. Solange die Verbindung besteht, kann der iPod nur mit den Bedienelementen der Audioanlage bedient werden.

* iPod und iPhone sind Warenzeichen der Apple Inc., eingetragen in den USA und anderen Ländern.



ACHTUNG

Verbinden, entfernen oder bedienen Sie keine USB-Geräte während der Fahrt. Andernfalls könnte dies Ihre Aufmerksamkeit beeinträchtigen.

gen. Bei Unaufmerksamkeit können Sie die Kontrolle über das Fahrzeug verlieren, und es kann zu einem Unfall mit ernsthaften Verletzungen führen.

VORSICHT

- Wenden Sie beim Anschließen des iPod-Kabels keine Gewalt an. Wird das iPod-Kabel verkantet oder verkehrt herum angeschlossen, kann dies zur Beschädigung des Anschlusses führen. Stellen Sie sicher, dass das iPod-Kabel richtig an den USB-Anschluss angeschlossen ist.
- Platzieren Sie keine Objekte in der Nähe des iPod-Kabels, um zu verhindern, dass diese Objekte Druck auf das iPod-Kabel oder den Anschluss ausüben. Dies kann zur Beschädigung des iPod-Kabels und des Anschlusses führen.

In der Betriebsanleitung des Geräteherstellers finden Sie Hinweise zur richtigen Verwendung und Pflege des Geräts.

Kompatibilität:

HINWEIS

- Zum Zeitpunkt der Veröffentlichung ist die Audioanlage mit aktuellen iPod- und iPhone-Geräten getestet worden. Da jedoch häufig neue MP3-Spieler auf den Markt kommen, kann RENAULT nicht gewährleisten, dass alle neuen iPod-Spieler/iPhone-Geräte mit der Audioanlage kompatibel sind.

- Einige iPod-Funktionen sind auf diesem System eventuell nicht verfügbar.
- Aktualisieren Sie iPod- und iPhone-Geräte mit der neuesten Firmware.
- iPod shuffle und iPod mini können mit diesem System nicht verwendet werden.
- Volle USB- oder Bluetooth-Audio-Funktionalität des iPhone sind möglicherweise nicht verfügbar, wenn das gleiche Gerät gleichzeitig per USB und Bluetooth angeschlossen ist.

Taste MEDIA

Um den iPod zu bedienen, betätigen Sie die Taste <MEDIA> ein Mal oder mehrere Male, bis [iPod <Name>] angezeigt wird.



Audiohauptbedienung

Benutzeroberfläche:

Die Benutzeroberfläche für den iPod-Betrieb, die auf dem Audioanlagenbildschirm angezeigt wird, ähnelt der Benutzeroberfläche des iPods. Verwenden Sie den Regler <MENU> und betätigen Sie die Taste <ENTER>, um einen Titel vom iPod abzuspielen.

Folgende Optionen sind im Menülistenbildschirm verfügbar.

- [Wiedergabe]

- [Künstler]
- [Alben]
- [Titel]
- [Mehr...]
 - [Komponisten]
 - [Musikrichtung]
 - [Podcasts]

Weitere Informationen über die einzelnen Punkte finden Sie in der Betriebsanleitung des iPods.

Die folgenden Verfahren entsprechen den Audio-Hauptverfahren für den Betrieb der CD. Details finden Sie unter "Bedienung des CD-Spielers" weiter vorn in diesem Kapitel.

- Listenansicht
- ►► | ◀◀◀
- MIX (Zufallswiedergabe)
- RPT (Titelwiederholung)
- Ordner durchsuchen

DISP Taste ⑤

Während der Wiedergabe eines Titels mit gespeicherten Musikinformationen (ID3-Informationen) werden die Titelinformationen des abgespielten Titels angezeigt. Falls die Informationen nicht zur Verfügung stehen, wird eine entsprechende Nachricht angezeigt.

Wenn Sie die Taste DISP⑤ wiederholt betätigen, werden weitere Informationen zusammen mit dem Liedtitel wie folgt angezeigt:

Titelabspielzeit → Künstler → Album → Titelabspielzeit

Titeldetails:

Durch langes Betätigen der Taste DISP⑤ werden auf dem Bildschirm Liedtitel, Künstler und Albumbezeichnung angezeigt. Nach ein paar Sekunden oder durch kurzes Betätigen der Taste DISP⑤ wird wieder der Hauptbildschirm angezeigt.

BLUETOOTH®-BETRIEB



*: ein Bluetooth-fähiges Gerät

Rechtliche Informationen



Bluetooth® ist ein eingetragenes Warenzeichen von Bluetooth SIG, Inc.

CE-Erklärung

Hiermit erklärt Yangfeng Visteon Automotive Electronics Co., Ltd., dass dieses System den wesentlichen Anforderungen und anderen wesentlichen Bestimmungen der Richtlinie 1999/5/EG entspricht.



HINWEIS

Die Audioanlage unterstützt nur Bluetooth®-Geräte mit AVRCP (Profil zur Fernsteuerung von Audio- oder Videogeräten) Version 1.4 oder älter.

Bluetooth®-Einstellungen

Stellen Sie sicher, dass Bluetooth eingeschaltet ist und verwenden Sie die Schaltfläche [Gerätesuche] oder [Gerät kopp.]. Zu Einzelheiten siehe "[Gerätesuche]" weiter hinten in diesem Kapitel.

Sie können bis zu 5 verschiedene Bluetooth-Geräte verbinden. Allerdings kann jeweils nur ein Gerät verwendet werden. Wenn Sie 5 verschiedene Bluetooth-Geräte registriert haben, kann ein neues Gerät nur registriert werden, wenn dadurch eines der schon gekoppelten 5 Geräte ersetzt wird. Wählen Sie die Option [Gerät lösch.], um eines der vorhandenen gekoppelten Geräte zu löschen. Details finden Sie unter "[Gerät kopp.]" weiter hinten in diesem Kapitel.

Nach der erfolgreichen Kopplung wird eine Nachricht angezeigt. Anschließend kehrt die Audioanlage zum Bildschirm der aktuell eingestellten Wiedergabequelle zurück. Während die Verbindung steht, werden oben links auf dem Display folgende Symbole angezeigt: Signalstärke (📶), Batteriestatus* (🔋) und Bluetooth EIN (📶).

*: Falls die Nachricht für niedrige Batteriespannung angezeigt wird, sollte das Bluetooth®-Gerät so bald wie möglich aufgeladen werden.

Je nach Geräteart und Kompatibilität können Kopplungsverfahren und Betrieb variieren. Einzelheiten finden Sie in der Betriebsanleitung des Bluetooth®-Geräts.

HINWEIS

- Einzelheiten zum Gerät finden Sie in der Betriebsanleitung des Audiogeräts/Mobiltelefons.
- Sollten Sie beim Verbinden des Bluetooth®-Audiogeräts/Mobiltelefons Hilfe benötigen, wenden Sie sich an Ihren zugelassenen Händler oder eine qualifizierte Werkstatt vor Ort.

Für die Einrichtung des Bluetooth-Systems mit einem Gerät stehen folgende Optionen zur Verfügung:



● [Gerätesuche]

Bluetooth-Geräte können mit dem System verbunden werden. Sie können maximal 5 Bluetooth-Geräte registrieren.

● [Gerät kopp.]

Bluetooth-Geräte können mit dem System verbunden werden. Sie können maximal 5 Bluetooth-Geräte registrieren.

● [Geräteliste]

Gekoppelte Bluetooth-Geräte werden aufgelistet und können zur Verbindung ausgewählt werden.

● [Gerät lösch.]

Ein registriertes Bluetooth-Gerät kann gelöscht werden.

● [Bluetooth]

Wenn diese Funktion deaktiviert ist, wird die Verbindung zwischen dem Bluetooth-Gerät und dem im Fahrzeug installierten Bluetooth-Modul unterbrochen.

[Gerätesuche]:

- 1) Betätigen Sie die Taste . Wählen Sie [Gerätesuche]

Die Audioanlage sucht nach Bluetooth-Geräten und zeigt eine Liste aller sichtbaren Geräte an.

Vergewissern Sie sich, dass Ihr Bluetooth-Gerät zu dieser Zeit sichtbar ist.

- 2) Wählen Sie das zu koppelnde Gerät. Drehen Sie dazu den Regler <MENU> und betätigen Sie ihn, um die Auswahl zu bestätigen.
- 3) Das Kopplungsverfahren hängt vom verbundenen Gerät ab:

1) Gerät ohne PIN:

Die Bluetooth-Verbindung wird ohne weitere Eingabe automatisch hergestellt.

2) Gerät mit PIN:

Je nach Gerät wird eines der beiden folgenden Kopplungsverfahren verwendet:

– Typ A:

Die Meldung [Zum Koppeln] [PIN eingeben] 0000 wird angezeigt. Bestätigen Sie die PIN auf dem Gerät. Die Bluetooth-Verbindung wird hergestellt.

– Typ B:

Die Meldung [Koppelungsanfrage] [Kennwort bestätigen] wird zusammen mit einem 6-stelligen Code angezeigt. Dieser einzigartige und identische Code sollte auf dem Gerät angezeigt werden. Ist der Code identisch, bestätigen Sie dies am Gerät. Die Bluetooth-Verbindung wird hergestellt.

[Gerät kopp.]:

- Schalten Sie die Bluetooth®-Funktion der Audioanlage ein. Siehe die Beschreibung [Bluetooth].

- Verwenden Sie die Audioanlage zum Koppeln: Betätigen Sie die Taste . Wählen Sie die Option [Gerät kopp.] Das Kopplungsverfahren hängt von dem Bluetooth®-Gerät ab, das gekoppelt werden soll:

1) Gerät ohne PIN:

Die Bluetooth®-Verbindung wird ohne weitere Eingabe automatisch hergestellt.

2) Gerät mit PIN:

Je nach Gerät wird eines von zwei möglichen Kopplungsverfahren angewendet. Für Einzelheiten zum korrekten Vorgehen siehe "[Gerät kopp.]" weiter vorn in diesem Kapitel.

- So verwenden Sie das Bluetooth®-Audiogerät/-Telefon für den Kopplungsvorgang:

1) Folgen Sie den Anweisungen der Betriebsanleitung für Ihr Bluetooth®-kompatibles Gerät, um nach der Audioanlage zu suchen. Findet die Suchfunktion Ihre Audioanlage, wird sie auf dem Bluetooth-Gerät angezeigt.

2) Wählen Sie die Audioanlage aus. Sie wird als [My Car] angezeigt.

3) Folgen Sie den Anweisungen der Betriebsanleitung für Ihr Bluetooth®-kompatibles Gerät, um eine Verbindung mit der Audioanlage herzustellen.

4) Geben Sie die auf dem jeweiligen Gerät angezeigte PIN über die Tastatur des Geräts ein und betätigen Sie die Bestätigungstaste



des Geräts.

Weitere Einzelheiten finden Sie in der Betriebsanleitung des jeweiligen Bluetooth®-Geräts.

[Geräteliste] :

Die Liste gekoppelter Geräte zeigt an, welche Bluetooth®-kompatiblen Audiogeräte oder Mobiltelefone mit dem Bluetooth®-Audiosystem gekoppelt oder registriert wurden. Wenn die Liste Geräte anzeigt, wählen Sie das entsprechende Gerät aus, um es mit dem Bluetooth®-Audiosystem zu verbinden.

Die folgenden Symbole (falls vorhanden) zeigen die Leistungsmerkmale der registrierten Geräte an:

-  : Verbinden eines Mobiltelefons
-  : Audio-Streaming (A2DP - Advanced Audio Distribution Profile)

[Gerät lösch.] :

Ein registriertes Gerät kann aus dem Bluetooth-Audiosystem gelöscht werden. Wählen Sie ein registriertes Gerät aus und betätigen Sie <ENTER>, um die Löschung zu bestätigen.

[Bluetooth]:

Falls Bluetooth® ausgeschaltet wurde, erscheint eine Benachrichtigung [EIN/AUS], wenn Sie im Telefonmenü [Bluetooth] auswählen (betätigen Sie ). Um das Bluetooth®-Signal einzuschalten, betätigen Sie die Taste <ENTER>. Ein Folgebildschirm wird angezeigt. Wählen Sie dann [EIN] und betätigen Sie <ENTER>, um sich den Bluetooth®-Einstellungsbildschirm anzeigen zu lassen.

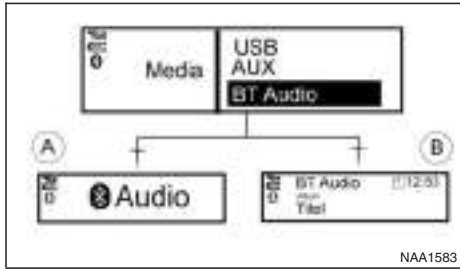

Hauptverfahren des Bluetooth®-Audio-Streaming

Drehen Sie den Zündschlüssel in die Stellung ACC oder ON. Wenn die Audioanlage ausgeschaltet wurde, während das Bluetooth®-Audiogerät abgespielt wurde, wird durch Betätigung der Taste < > das Bluetooth®-Audio-Streaming gestartet.

Taste MEDIA:

Um das Bluetooth®-Audio-Streaming zu nutzen, gehen Sie folgendermaßen vor:

- Betätigen Sie die Taste <MEDIA> mehrmals, bis [BT-Audio] angezeigt wird.

Der Displaytyp (A) oder (B), die auf der Audioanlage angezeigt wird, variiert je nach Bluetooth®-Version des Geräts.



Tasten für Titelsuche vorwärts (Schnellvorlauf)/ rückwärts (Schnellrücklauf):

Wenn Sie die Taste (Schnellvorlauf) oder die Taste (Schnellrücklauf) gedrückt halten, wird der Titel schnell abgespielt. Wenn Sie die Taste loslassen, wird die CD wieder mit normaler Wiedergabegeschwindigkeit abgespielt.



Tasten für Titelsuche vorwärts/rückwärts:

Durch das Einmalige Betätigen der Taste bzw. wird der nächste Titel wiedergegeben bzw. die Wiedergabe beginnt wieder am Anfang des aktuellen Titels. Betätigen Sie die Taste bzw. mehrmals, um Titel zu überspringen.

DISP Taste

Falls zu dem Titel Musikinformationen (ID3-Informationen) vorhanden sind, wird der Liedtitel des aktuell gespielten Titels angezeigt. Falls keine Informationen vorhanden sind, werden auf dem Display keine Nachrichten angezeigt.

Wenn Sie die Taste **DISP** wiederholt betätigen, werden weitere Informationen zusammen mit dem Liedtitel angezeigt.

Durch langes Betätigen der Taste **DISP** wird eine detaillierte Übersicht auf dem Display angezeigt. Nach einigen Sekunden oder wenn die Taste **DISP** kurz betätigt wird, wird wieder der Hauptbildschirm angezeigt.

Bluetooth®-Mobiltelefonfunktionen

Dieses System bietet Ihnen die Möglichkeit, mit Ihrem Mobiltelefon mit Bluetooth® im Freisprechmodus zu telefonieren und erhöht so die Sicherheit und den Fahrkomfort. Details finden Sie unter "Bluetooth®-Freisprechanlage (ohne Navigationssystem und Farbdisplay)" weiter hinten in diesem Kapitel.

Spezifikationstabelle

Unterstützte Medien		CD-R, CD-ROM, CD-RW, USB 2,0 MSC	
CD-Größe		12 cm Durchmesser, bis zu 1,9 mm Dicke	
Unterstützte Dateisysteme für CD		ISO9660 LEVEL1, ISO9660 LEVEL2, Romeo, Joliet * ISO9660 Level 3 (Packet-Writing) wird nicht unterstützt. * Dateien, die mit der Live-Dateisystemkomponente (auf einem Computer mit dem Betriebssystem Windows Vista) gespeichert wurden, werden nicht unterstützt.	
Unterstützte Dateisysteme für USB		FAT-16, FAT-32	
Unterstützte Versionen*1	MP3	Version	MPEG1, Layer 3
		Abtastfrequenz	32 kHz - 44,1 kHz - 48 kHz
		Bitrate	32, 40, 48, 56, 64, 80, 96, 112, 128, 144, 160, 192, 224, 256, 288, 320, Kbps, VBR *4
	WMA *3	Version	WMA7, WMA8, WMA9
		Abtastfrequenz	16 kHz, 22,05 kHz ,32 kHz, 44,1 kHz, 48 kHz
		Bitrate	48, 64, 80, 96, 128, 160, 192, 256, 320 Kbps, VBR *4
	AAC	Version	MPEG-4, AAC
		Abtastfrequenz	8, 11,025, 16, 22,05, 32, 44,1, 48 kHz
		Bitrate	32, 48, 64, 80, 96, 128, 160, 192 Kbps, VBR *4
Tag-Informationen (Liedtitel und Künstler und Albumbezeichnung)	CD	CDDA	
	MP3	ID3-Tag Version 1.0, 1.1, 2.2, 2.4	
	WMA	WMA-Tag	
	AAC	AAC-Tag	
Titel-/Dateiunterstützung		CDDA — 99 Titel MP3/WMA/AAC auf CD — 999 Dateien USB — 30000 Dateien	

Ordnerunterstützung	100 Ordner auf CD 2500 Ordner auf USB Ordnertiefe — bis zu 8, wegen des Maximums müssen tiefere Ordner unter 8 liegen.	
Unterstützung für Wiedergabelisten auf USB	M3U, WPL, PLS — 1000 Wiedergabelisten.	
Textzeichenunterstützung	Anpassbare Zeichenlänge, je nach Medieninhalt.	Dateiname: Min. 11 Zeichen (Max. 30 Zeichen) ID3-TAG : Min. 24 Zeichen. (Max. 60 Zeichen) *5
Unterstützte Zeichencodes *2	Unicode, ISO8859–15(Französisch), ISO8859–5(Russisch Kyryllisch), GB18030–2000(Chinesisch), BIG-5(Taiwanesisch), KSX1001–2002(Koreanisch)	01:ASCII, 02: ISO-8859-1, ISO8859–15 (Französisch), ISO8859–5 (Russisch Kyryllisch), 03: UNICODE(UTF-16 BOM Big Endian), 04: UNICODE (UTF-16 Ncn-BOM Big Endian), 05: UNICODE(UTF-8), 06:UNICODE(Non-UTF-16 BOM Little Endian), 07: SHIFT-JIS, GB18030–2000(Chinesisch), BIG-5(Taiwanesisch), KSX1001–2002(Koreanisch)
Durchsuchen	Datei-/Ordnerbrowser für CD/MP3, USB	

*1 Dateien mit einer Abtastrate von 48 kHz und einer Bitrate von 64 kbit/s können nicht abgespielt werden.

*2 Die verfügbaren Codes hängen von der Medienart, den Versionen und den anzuzeigenden Informationen ab.

*3 Geschützte WMA-Dateien (DRM) können nicht abgespielt werden.

*4 Wenn VBR-Dateien abgespielt werden, wird die Abspielzeit möglicherweise nicht korrekt angezeigt. WMA7 und WMA8 beziehen sich nicht auf VBR.

*5 Unterstützt 128 Bytes je nach Displaybreite und Zeichentyp.

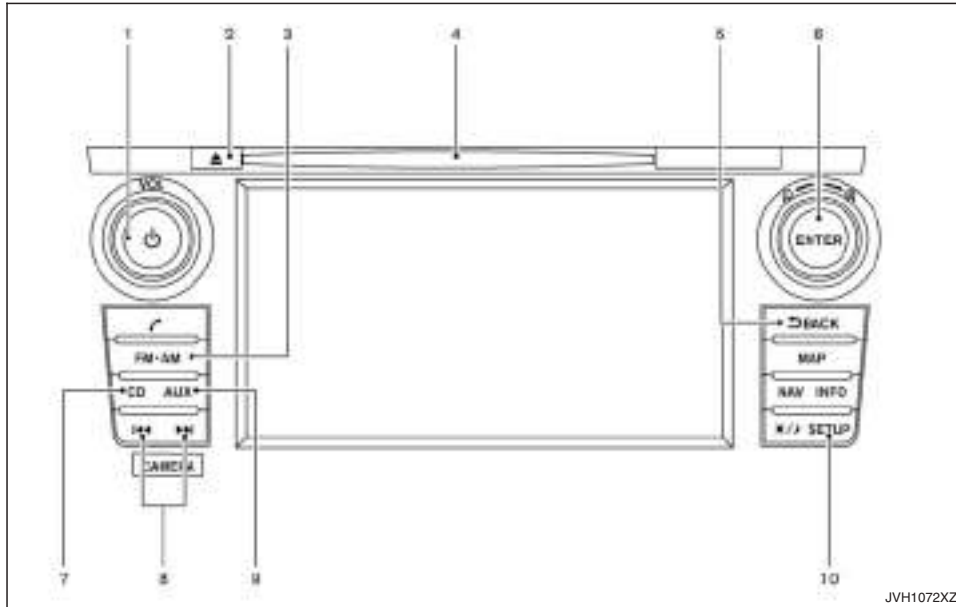

- | | |
|--|--------------------------|
| 1. Hauptschalter/Regler VOL (Lautstärke) | 7. Taste CD |
| 2. CD-Auswurfaste | 8. Tasten Suchlauf/Titel |
| 3. Taste FM-AM / Taste RADIO (falls vorhanden) | 9. Taste AUX (Zusatz) |
| 4. CD-Schacht | 10. Taste SETUP |
| 5. Taste BACK | |
| 6. Regler ENTER/Scroll | |

AUDIOHAUPTBEDIENUNG

Die Audioanlage ist betriebsbereit, wenn der Zündschalter in die Stellung **ACC** oder **ON** gebracht wird.

 **Hauptschalter/Regler VOLUME**

Betätigen Sie den Hauptschalter/Regler **VOLUME**, um die Audioanlage ein- bzw. auszuschalten.

Drehen Sie den Hauptschalter/Regler **VOLUME**, um die Lautstärke zu regeln.

Ihr Fahrzeug ist möglicherweise mit einer Funktion zur geschwindigkeitsabhängigen Lautstärkeregelung (SSV) der Audioanlage ausgestattet. Wenn diese Funktion eingeschaltet ist, wird die Audio-Lautstärke automatisch angepasst, wenn sich die Fahrzeuggeschwindigkeit ändert. Zur Vorgehensweise zum Ein- und Ausschalten der Funktion geschwindigkeitsabhängige Lautstärkeregelung siehe "Verwendung der Taste <SETUP>" weiter vorn in diesem Kapitel.

Audioeinstellungen

Zur Vorgehensweise zur Anpassung der Audioeinstellungen siehe "Verwendung der Taste <SETUP>" weiter vorn in diesem Kapitel.

Verkehrsmeldungen

Berühren Sie die Option [TA] auf dem Audiobildschirm, um die Verkehrsinformationen ein- bzw. auszuschalten. Wenn eine Verkehrsmeldung empfangen wird, wird die abgespielte Musik durch die

Verkehrsinformationen unterbrochen und der Fahrer erhält die eingegangenen Verkehrsinformationen.

Bedienung des Radios

Die Audioanlage ist betriebsbereit, wenn der Zündschalter in die Stellung **ACC** oder **ON** gebracht wird.

Taste zur Frequenzbereichwahl:

Drücken Sie die Taste <FM-AM>, um den Frequenzbereich folgendermaßen zu ändern:

AM → DAB → FM → AM

Falls eine andere Audioquelle wiedergegeben wird, wenn die Taste FM AM gedrückt wird, wird die Wiedergabe der Audioquelle automatisch beendet und die Wiedergabe des zuletzt eingestellten Radiosenders beginnt.

Radio-Sendersuchlauf:

Im Radiomodus kann das Radio mit dem Touchscreen eingestellt werden. Um die Tuneranzeige aufzurufen, berühren Sie die Schaltfläche [Manuell] unten auf dem Bildschirm. Auf dem Bildschirm erscheint eine Leiste mit einer Anzeige für niedrige Frequenzen auf der linken Seite und für hohe Frequenzen auf der rechten Seite.

Eines der folgenden Verfahren kann für den Sendersuchlauf verwendet werden.

- Berühren der Leiste auf dem Bildschirm
- Berühren von [◀] / [▶] auf dem Bildschirm
- Drehen des Reglers <ENTER>/Scroll

Um zum regulären Radiobildschirm zurückzukehren, berühren Sie die Taste [OK].

Senderliste:

Berühren Sie im Modus FM oder DAB (falls vorhanden) die Option [FM-Liste] oder [DAB-Liste], um die Senderliste anzeigen zu lassen.



Tasten Suchlauf/Titel:

Betätigen Sie im Radio-Modus die Tasten Suchlauf/Titel, um von niedrigen zu hohen Frequenzen oder von hohen zu niedrigen Frequenzen nach Radiosendern zu suchen und beim nächsten Sender anzuhalten.

Senderspeicherschaltflächen:

Für den Frequenzbereich AM können bis zu sechs Sender gespeichert werden, und in jedem anderen Frequenzbereich können jeweils bis zu zwölf Sender gespeichert werden.

1. Verwenden Sie die Taste <FM-AM>, um den Frequenzbereich auszuwählen.
2. Stellen Sie mit der Taste für manuelle Sendersuche oder Sendersuchlauf den gewünschten Sender ein. Halten Sie die gewünschte Senderspeicherschaltfläche gedrückt, bis ein Signalton zu hören ist.

Berühren Sie für FM und DAB (falls vorhanden) die Option [7-12], um die Schaltflächen 7 - 12 anzeigen zu lassen.

3. Die Senderanzeige erscheint dann und der Ton schaltet sich wieder ein. Die Programmierung ist jetzt abgeschlossen.

DAB-Betrieb:

Im DAB-Modus sind die folgenden Bedientasten und Informationen verfügbar.

● DAB-Liste:

Berühren, um eine Liste aller verfügbaren Sender aufzurufen.

● TA:

Berühren Sie diese Option, um den Modus TA (Verkehrsmeldung) ein- bzw. auszuschalten. Wenn dieser Modus eingeschaltet ist, wird die wiedergegebene Audioquelle von der Verkehrsmeldung unterbrochen.

● Extrakanal:

Die Option [Extrakanal] ermöglicht den Empfang von Extrakanälen, die innerhalb der Gruppe des aktuell ausgewählten Senders übertragen werden. Wenn Extrakanäle innerhalb der Gruppe nicht verfügbar sind, funktioniert diese Option nicht.

● Radiotext:

Radiotext wird auf dem DAB-Hauptbildschirm angezeigt, unterhalb des DAB-Sendernamens. Dieser zeigt vom DAB-Sender ausgewählte Informationen zu Radiosendungen und Liedern an.

EAS in EAS-Test (auf dem Bildschirm als PTY-Name angezeigt) ist eine Abkürzung für Emergency Alert System (Notfallwarnsystem).

Es kann vorkommen, dass in Gebieten mit geringer DAB-Signalstärke der vollständige Sendername in der DAB-Liste und dem DAB-Hauptbildschirm verzerrt wiedergegeben wird. In solch einem Fall kann es immer noch möglich sein, einen bestimmten Radiosender zu hören, mit verminderter Klangqualität, allerdings ist dies nicht immer möglich. Dies wird möglicherweise auch in der Fahrzeuginformationsanzeige angezeigt.

Bedienung des CD-Spielers

Einlegen der CD:

Legen Sie eine CD mit der Aufschrift nach oben in den Schacht ein. Die CD wird automatisch in den Schlitz gezogen und abgespielt. Wenn sich die Anlage zu diesem Zeitpunkt im Radiomodus befindet, wird automatisch in den CD-Modus geschaltet und die CD wird abgespielt.

VORSICHT

Wenden Sie beim Hineinschieben der CD in den Schacht keine Gewalt an. Dadurch könnte das Abspielgerät beschädigt werden.

CD Taste CD:

Wenn Sie die Taste CD betätigen, während die Anlage ausgeschaltet und eine CD eingelegt ist, wird die Anlage eingeschaltet und die CD wird abgespielt.

Wenn Sie die Taste CD betätigen, während der Radio-Modus eingeschaltet und eine CD eingelegt ist, wird das Radio ausgeschaltet und die CD wird wiedergegeben.



Taste Suchlauf/Titel:

Wenn Sie die Taste **▶▶** oder die Taste **◀◀** länger als 1,5 Sekunden drücken, während die CD abgespielt wird, wird die CD im Schnellvorlauf bzw. Schnelrücklauf abgespielt. Wenn Sie die Taste loslassen, wird die CD wieder mit der normalen Abspielgeschwindigkeit abgespielt.

Wenn Sie die Taste **▶▶** oder **◀◀** weniger als 1,5 Sekunden drücken, während die CD abgespielt wird, wird der nächste Titel oder der Anfang des laufenden Titels der CD abgespielt. Betätigen Sie die Taste mehrmals, um Titel auf der CD zu überspringen. Wenn der letzte Titel der CD übersprungen wird, wird wieder der erste Titel der CD abgespielt. Wenn der letzte Titel eines Ordners einer MP3-CD übersprungen wird, wird der erste Titel des folgenden Ordners abgespielt.

CD/MP3/WMA-Anzeigemodus:

Beim Abspielen einer CD oder einer MP3-/WMA-CD wird möglicherweise Text angezeigt (beim Abspielen einer mit Text kodierte CD). Abhängig davon, wie die CD oder MP3/WMA-CD kodiert wurde, werden Interpret, Album und Liedtitel angezeigt. Auf dem Bildschirm werden außerdem Bedientasten angezeigt.

Mix:

Durch Berühren der Option [Mix] während der Wiedergabe einer CD oder einer MP3-CD kann das Abspielmuster der Zufallswiedergabe wie folgt geändert werden:

(CD)

(Normal) → Mix → (Normal)

(CD mit komprimierten Audiodateien)

(Normal) → Zufallswiedergabe Ordner → Zufallswiedergabe alles → (Normal)

Wiederh.:

Durch Berühren der Option [Wiederh.] während der Wiedergabe einer CD oder einer MP3-CD kann das Abspielmuster der wiederholenden Wiedergabe wie folgt geändert werden:

(CD)

(Normal) → Wiederholen → (Normal)

(CD mit komprimierten Audiodateien)

(Normal) → Titel wiederholen → Verzeichn. wdh. → (Normal)

Suche:

Berühren Sie die Schaltfläche [Suche], um die Titel der CD im Listenformat anzeigen zu lassen. Berühren Sie einen Liedtitel aus der Liste, um diesen abzuspielen. Wenn eine CD mit MP3 abgespielt wird, werden durch Berühren der Schaltfläche [Suche] auch die Ordner der CD aufgelistet. Berühren Sie die Option [Verzeichnis aufwärts], um die Listen in

der oberen Ebene anzeigen zu lassen. Zur Auswahl eines Ordners befolgen Sie das Verfahren zur Auswahl eines Titels mit dem Touchscreen.



CD-Auswurf taste:

Wenn die CD-Auswurf taste bei eingelegter CD betätigt wird, wird die CD ausgeworfen.

Wenn die CD nicht innerhalb von 10 Sekunden entnommen wird, wird sie wieder in den Schacht eingezogen.

Anschluss für USB (universeller serieller Datenbus)



ACHTUNG

Verbinden, entfernen oder bedienen Sie keine USB-Geräte während der Fahrt. Andernfalls könnte dies Ihre Aufmerksamkeit beeinträchtigen. Bei Unaufmerksamkeit können Sie die Kontrolle über das Fahrzeug verlieren, und es kann zu einem Unfall mit ernsthaften Verletzungen führen.

VORSICHT

- **Wenden Sie beim Anschließen eines USB-Geräts keine Gewalt an. Wird ein USB-Gerät nicht gerade oder verkehrt herum angeschlossen, kann dies zur Beschädigung des Anschlusses führen. Stellen Sie sicher, dass das USB-Gerät richtig an den USB-Anschluss angeschlossen ist.**
- **Achten Sie beim Entfernen eines USB-Geräts darauf, nicht versehentlich die Abdeckung**

des USB-Anchlusses (falls vorhanden) festzuhalten. Dies könnte zu Beschädigung des USB-Anchlusses und der Abdeckung führen.

- **Stellen Sie sicher, dass keine unbeabsichtigten Zugkräfte auf das USB-Kabel wirken können. Dies könnte den Anschluss beschädigen.**

Allgemeine Hinweise zur Benutzung von USB:

In der Gebrauchsanweisung des Geräteherstellers finden Sie Hinweise zur richtigen Verwendung und Pflege des Geräts.

Die Audioanlage ist betriebsbereit, wenn der Zündschalter in die Stellung **ACC** oder **ON** gebracht wird.

Der USB-Anschluss befindet sich an der unteren Seite der Instrumententafel. Siehe "Anschluss für USB (universeller serieller Datenbus)" weiter vorn in diesem Kapitel. Schließen Sie ein USB-Speichergerät an die Anschlussstelle an. Das USB-Speichergerät wird automatisch aktiviert.

USB-Hauptbedienung:

Wenn eine andere Audioquelle wiedergegeben wird und ein USB-Speichergerät angeschlossen wird, betätigen Sie die Taste AUX, bis der Bildschirm den USB-Speicher-Modus anzeigt.

Wenn das System ausgeschaltet wurde, während ein USB-Speichergerät wiedergegeben wurde, wird durch Betätigen des Hauptschalters/Reglers VOLUME das USB-Speichergerät aktiviert.

Berühren Sie den Namen eines Titels auf dem Bildschirm, um mit der Wiedergabe dieses Titels zu beginnen.

Bedienung des USB-Bildschirms:

Während Dateien eines USB-Speichergeräts abgespielt werden, kann der Wiedergabemodus geändert werden, sodass Titel wiederholt oder in zufälliger Reihenfolge abgespielt werden.

Mix:

Durch Berühren der Option [Mix] auf dem Bildschirm, während Medien über ein USB-Speichergerät wiedergegeben werden, kann das Abspielmuster der Zufallswiedergabe wie folgt geändert werden:

(Normal) → Zufallswiedergabe Ordner → Zufallswiedergabe alles → (Normal)

Wiederh.:

Durch Berühren der Option [Wiederholen] auf dem Bildschirm, während Medien über ein USB-Speichergerät wiedergegeben werden, kann das Abspielmuster der wiederholten Wiedergabe wie folgt geändert werden:

(Normal) → Titel wiederholen → Verzeichn. wdh. → (Normal)

Suche:

Berühren Sie die Option [Suche], um die USB-Benutzeroberfläche anzeigen zu lassen. Wählen Sie die Titel, die Sie abspielen lassen möchten, durch berühren des Menüpunkts auf dem Bildschirm aus.



Tasten Suchlauf/Titel:

Betätigen Sie die Taste Suchlauf/Titel (Schnellrücklauf), während eine Audiodatei des USB-Speichergeräts wiedergegeben wird, um zum Anfang des

laufenden Titels zurückzukehren. Betätigen Sie die Taste mehrmals, um mehrere Titel rückwärts zu springen.

Betätigen Sie die Taste Suchlauf/Titel (Schnellvorlauf), während eine Audiodatei des USB-Speichergeräts wiedergegeben wird, um zum nächsten Titel zu springen. Betätigen Sie die Taste mehrmals, um mehrere Titel vorwärts zu springen. Wenn der letzte Titel eines Ordners vom USB-Gerät übersprungen wird, wird der erste Titel des folgenden Ordners abgespielt.

Betrieb des iPod-Spielers

Anschließen des iPods:

Verbinden Sie den iPod mithilfe des USB-Kabels, das mit dem iPod geliefert wurde, mit der USB-Schnittstelle.

Der USB-Anschluss befindet sich an der unteren Seite der Instrumententafel. Siehe "Anschluss für USB (universeller serieller Datenbus)" weiter vorn in diesem Kapitel.

Falls der iPod das Aufladen über USB-Verbindung unterstützt, wird die Batterie des iPods aufgeladen, während er an das Fahrzeug angeschlossen ist und sich der Zündschalter in Stellung **ACC** oder **ON** befindet.

Kompatibilität:

Die folgenden Modelle sind kompatibel:

- iPod 5. Generation (Firmware-Version 1.2.3 oder höher)

- iPod Classic (Firmware-Version 1.1.1 oder höher)
- iPod Touch (Firmware-Version 2.0.0 oder höher)*
- iPod Nano - 1. Generation (Firmware-Version 1.3.1 oder höher)
- iPod Nano - 2. Generation (Firmware-Version 1.1.3 oder höher)
- iPod Nano - 3. Generation (Firmware-Version 1.1.3 oder höher)
- iPod Nano - 4. Generation (Firmware-Version 1.0.4 oder höher)
- iPod Nano - 5. Generation (Firmware-Version 1.0.1 oder höher)

* Einige der Funktionen dieses iPods sind möglicherweise nicht verfügbar.

Stellen Sie sicher, dass Ihre iPod-Firmware einer der oben angegebenen Versionen entspricht.

iPod-Hauptbedienung:

Wenn die Anlage ausgeschaltet wurde, während der iPod abgespielt wurde, wird durch Betätigen des Hauptschalters/Reglers **VOLUME** das Abspielen des iPods gestartet.

Wenn eine andere Audioquelle wiedergegeben wird und ein iPod angeschlossen ist, betätigen Sie die Taste **AUX**, bis der iPod-Modus auf dem Bildschirm angezeigt wird.

In der Gebrauchsanweisung des Geräteherstellers finden Sie Hinweise zur richtigen Verwendung und Pflege des Geräts.

Schnittstellenbetrieb:

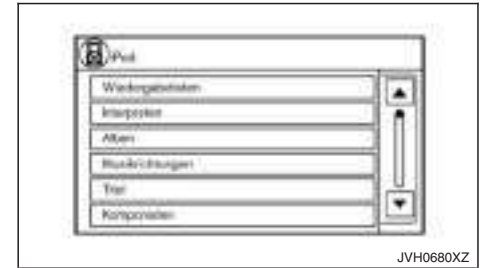

Die Benutzeroberfläche für den iPod-Betrieb, die auf der Audioanlage angezeigt wird, ähnelt der Benutzeroberfläche des iPods. Verwenden Sie den Touchscreen, die Taste **BACK** oder den Regler **<ENTER>/Scroll**, um die Menüs auf dem Bildschirm auszuwählen.

Berühren Sie die Schaltfläche **[Menü]**, während der iPod in Betrieb ist, um die Benutzeroberfläche des iPods aufzurufen.

Je nach iPod-Version können die folgenden Punkte auf dem Menülistenbildschirm verfügbar sein. Weitere Informationen über die einzelnen Punkte finden Sie in der Betriebsanleitung des iPods.

- Wiedergabelisten
- Interpreten

- Alben
- Musikrichtungen
- Titel
- Komponisten
- Hörbücher
- Podcasts

Menüs scrollen:

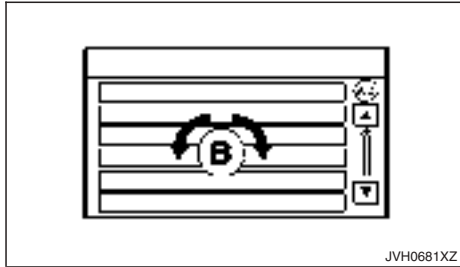

Bei der Auswahl von langen Interpreten-, Alben- und Titellisten ist es möglich, mithilfe des ersten Zeichens eines Namens durch die Liste zu scrollen. Um den Zeichenindex-Modus zu aktivieren, berühren Sie die Schaltfläche [A-Z] oben rechts auf dem Bildschirm. Drehen Sie den Regler <ENTER>/Scroll, um einen Buchstaben oder eine Zahl auszuwählen, zu dem oder zu der in der Liste gesprungen werden soll, und drücken Sie dann den Regler <ENTER>/Scroll.

Wenn nach 30 Sekunden kein Buchstabe ausgewählt wurde, kehrt die Anzeige in den Normalzustand zurück.

Modi Zufallswiedergabe und wiederholte Wiedergabe:

Während der iPod in Betrieb ist, kann das Abspielmuster geändert werden, sodass Titel wiederholt oder in zufälliger Reihenfolge wiedergegeben werden.

Mix:

Durch Berühren der Option [Mix] auf dem Bildschirm, während Medien vom iPod wiedergegeben werden, kann das Abspielmuster der Zufallswiedergabe wie folgt geändert werden:

(Normal) → Zufallswiedergabe → (Normal)

Wiederh.:

Durch Berühren der Option [Wiederh.] auf dem Bildschirm, während Medien vom iPod wiedergegeben werden, kann das Abspielmuster der wiederholenden Wiedergabe wie folgt geändert werden:

(Normal) → Titel wiederh. → (Normal)



Betätigen Sie die Taste ►► oder ◀◀ um einen Titel rückwärts oder vorwärts zu überspringen.

Betätigen Sie die Taste ►► oder ◀◀ und halten Sie sie 1,5 Sekunden lang während der Wiedergabe eines Titels gedrückt, um den Schnelrücklauf bzw. Schnellvorlauf für den aktuell abgespielten Titel zu aktivieren. Im Schnelrücklauf bzw. Schnellvor-

lauf wird der Titel mit erhöhter Geschwindigkeit abgespielt. Wird die Taste losgelassen, wird der Titel wieder mit normaler Geschwindigkeit abgespielt.

Betrieb des Bluetooth®-Audiogeräts

Sie können ein kompatibles Bluetooth®-Audiogerät, das Audiodateien abspielen kann, an die Audioanlage des Fahrzeugs anschließen. So werden die Audiodateien über die Audioanlage des Fahrzeugs wiedergegeben.

Bluetooth®-Warenzeichen:

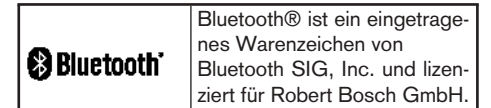

Anschließen eines Bluetooth®-Audiogeräts:

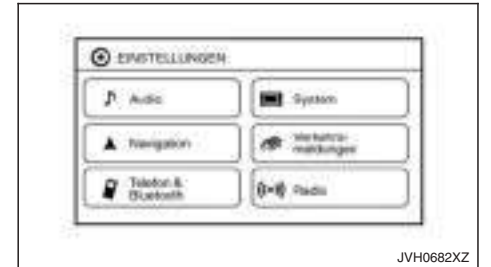

Beispiel

Um Ihr Bluetooth®-Audiogerät an das Fahrzeug anzuschließen, gehen Sie folgendermaßen vor:

1. Betätigen Sie die Taste <SETUP>.

TOUCHSCREEN-NAVIGATIONS- SYSTEM (falls vorhanden)

2. Wählen Sie die Schaltfläche [Telefon & Bluetooth].
3. Wählen Sie die Schaltfläche [Neues Gerät koppeln].
4. Das System bestätigt Ihre Anweisung und fordert Sie auf, die Verbindung durch Ihr Mobiltelefon herzustellen. Das Verbindungsverfahren variiert je nach Ausführung des Mobiltelefons. Einzelheiten finden Sie in der Betriebsanleitung des Bluetooth®-Geräts.

Hauptbedienung des Bluetooth®-Audiospielers:

Um in den Bluetooth®-Audiomodus zu wechseln, betätigen Sie die Taste AUX mehrmals, bis der Bluetooth®-Audiomodus auf dem Bildschirm angezeigt wird.

Die Bedienelemente für Bluetooth®-Audio werden auf dem Bildschirm angezeigt.

Bedienung des AUX-Abspielgeräts

Die AUX-Eingangsbuchse befindet sich an der unteren Seite der Instrumententafel. Siehe "AUX-Eingangsbuchse (Zusatz)" weiter vorn in diesem Kapitel. An die AUX-Eingangsbuchse kann ein herkömmlicher Analog-Audioeingang, z. B. der eines tragbaren Kassettenrecorders, CD-Spielers, MP3-Spielers oder Laptops angeschlossen werden.

RENAULT empfiehlt zum Anschließen eines Audio-Wiedergabegeräts an die Audioanlage die Verwendung eines Stereo-Mini-Steckerkabels. Durch die Verwendung eines Monaural-Kabels wird die Musik eventuell nicht einwandfrei wiedergegeben.

AUX Taste:

Um in den AUX-Modus zu schalten, betätigen Sie wiederholt die Taste AUX, bis der AUX-Modus ausgewählt ist, während sich der Zündschalter in der Stellung **ACC** oder **ON** befindet.

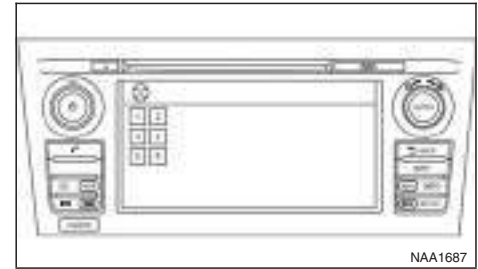

Weitere Einzelheiten finden Sie in der separat gelieferten Betriebsanleitung zum Touchscreen-Navigationssystem.

AUDIOLENKRADSCHALTER (falls vorhanden)

BEDIENELEMENTE FÜR DIE AUDIOANLAGE



Typ A



Typ B

- ① Suchlauf Tasten (Typ A)/Suchlaufschalter (Typ B)
- ② Lautstärkeregler

Taste Sendersuchlauf/Titelsuchlauf

Betätigen Sie den Schalter, um einen Sender oder einen Titel auszuwählen.

- Ändern des eingestellten Radiosenders (Radiomodus)

Drücken Sie die Scroll-Taste (, oder) weniger als 1,5 Sekunden lang, um einen der voreingestellten Sender zu wählen.

- Sendersuchlauf (Radiomodus) — falls vorhanden

Halten Sie die Scroll-Taste (, oder) länger als 1,5 Sekunden lang gedrückt, um den Sendersuchlauf vorwärts oder rückwärts zu starten.

- Titelsuche vorwärts/rückwärts (CD, iPod, USB-Speicher oder Bluetooth-Audio*-Modus) — *: falls vorhanden
 - Drücken Sie die Scroll-Taste (, oder) weniger als 1,5 Sekunden lang, um den nächsten Titel abzuspielen oder um zum Anfang des aktuellen Titels zurückzukehren. Betätigen Sie die Taste mehrmals (nach oben oder unten), um Titel vorwärts/rückwärts zu überspringen.
 - Halten Sie die Scroll-Taste (, oder) länger als 1,5 Sekunden lang gedrückt, um den nächsten oder vorherigen Ordner zu wählen.

Lautstärketasten

Betätigen Sie Lautstärketaste (+ oder -), um die Lautstärke zu erhöhen oder zu verringern.

BEDIENTASTEN FÜR TELEFON

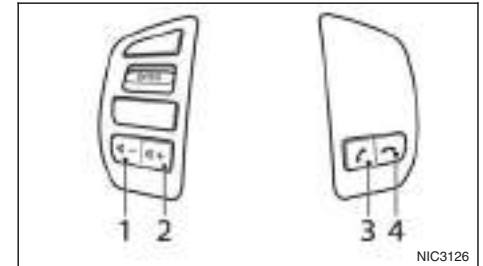

- ① Taste Lautstärke verringern
- ② Taste Lautstärke erhöhen
- ③ Taste Anruf annehmen
- ④ Taste Anruf ablehnen

Lenkradsteuertasten für Telefon



Der Freisprechmodus kann durch Betätigung der Bedienelemente am Lenkrad bedient werden.





Lautstärketasten:

Mit den Tasten <-> oder <-> ① und ② des Lautstärkereglers können Sie die Lautstärke der Lautsprecher einstellen.

BLUETOOTH®-FREISPRECHANLAGE (ohne Navigationssystem und Farbdisplay)

Telefontasten:

Mit den Tasten <  > oder <  > ③ und ④ können Sie Folgendes tun:

- Nehmen Sie einen eingehenden Anruf durch Betätigen der Telefontaste <  > an.
- Lehnen Sie durch Betätigen der Taste <  > einen eingehenden Anruf ab.
- Beenden Sie ein Telefongespräch durch einmaliges Betätigen der Taste <  >.
- Wählen Sie die zuletzt gewählte Nummer erneut, indem Sie die Taste <  > länger als zwei Sekunden betätigt halten.

BLUETOOTH®-MOBILTELEFONFUNKTIONEN



ACHTUNG

Benutzen Sie Ihr Mobiltelefon nicht während der Fahrt. Dies kann die Konzentration sowie die Fähigkeit im Straßenverkehr angemessen zu reagieren erheblich einschränken. Ferner können schweren Unfälle die Folge sein. Dies trifft auf alle Tätigkeiten zu, die mit dem Mobiltelefon ausgeführt werden wie beispielsweise das Annehmen bzw. Führen von Gesprächen oder die Telefonbuchsuche.

VORSICHT

Gewisse Länder haben Rechtsvorschriften, die den Gebrauch des Mobiltelefons ohne Freisprechanlage im Fahrzeug untersagen.

Dieses Kapitel beinhaltet Informationen über die Freisprechanlage, die mit einer Bluetooth®-Verbindung ausgestattet ist.

Bluetooth® ist ein drahtloses Radiokommunikationssystem. Dieses System bietet Ihnen die Möglichkeit, mit Ihrem Mobiltelefon im Freisprechmodus zu telefonieren, wodurch der Fahrkomfort verbessert wird.

Damit das Mobiltelefon im Modus Bluetooth® der Audioanlage genutzt werden kann, muss es zunächst eingestellt werden. Einzelheiten finden Sie unter "Bluetooth®-Einstellungen" weiter hinten in diesem Kapitel. Wenn das Mobiltelefon einmal eingestellt wurde, wird der Freisprechmodus des re-

gistrierten Mobiltelefons automatisch (über Bluetooth®) aktiviert, sobald es sich innerhalb der Reichweite befindet.

Sobald das Telefon angeschlossen oder ein Anruf eingeht bzw. getätigt wird, erscheint im Display der Audioanlage eine Meldung.

Die Freisprech-Kommunikation wird durch die Audioanlage, das in der Dachauskleidung vor dem Innen Spiegel angebrachte Mikrofon und die Lenkradschalter ermöglicht.

Wenn die Audioanlage zu diesem Zeitpunkt in Betrieb ist, werden Radio-, CD-, iPod-, USB-, Bluetooth- oder AUX-Modus so lange stummgeschaltet, bis das Telefongespräch beendet ist.

Unter Umständen kann das Bluetooth®-System aus den folgenden Gründen nicht mit Ihrem Mobiltelefon verbunden werden:

- Das Mobiltelefon befindet sich zu weit vom Fahrzeug entfernt.
- Der Bluetooth®-Modus Ihres Mobiltelefons wurde nicht aktiviert.
- Ihr Mobiltelefon wurde noch nicht mit dem Bluetooth®-System der Audioanlage gekoppelt
- Das Mobiltelefon unterstützt die Bluetooth®-Technologie nicht (BT Core v2.0).

HINWEIS

- Für Modelle mit Audioanlage mit Navigationssystem siehe die separat gelieferte Betriebsanleitung.

- Weitere Einzelheiten finden Sie in der Betriebsanleitung Ihres Mobiltelefons.
- Sollten Sie beim Verbinden Ihres Mobiltelefons Hilfe benötigen, wenden Sie sich bitte an Ihren zugelassenen Händler vor Ort.

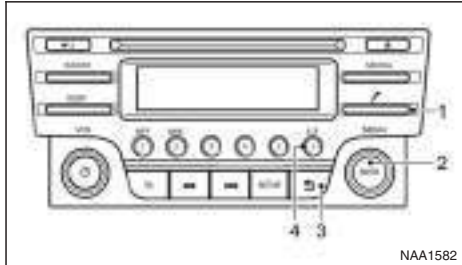

- 1 Telefontaste
- 2 Taste <MENU> oder <ENTER> (drehen und drücken für Auswahl)
- 3 Zurück-Taste
- 4 Schnellsuchfunktion für Telefonbuch A-Z

Bluetooth®-Einstellungen

Rufen Sie das Telefonmenü über die Telefontaste auf, wählen Sie die Option [Bluetooth] und prüfen Sie, ob Bluetooth eingeschaltet ist (Bluetooth ist standardmäßig eingeschaltet, betätigen Sie die Taste <ENTER> falls nicht).

Um Ihr Mobiltelefon mit dem Bluetooth-System zu koppeln (verbinden oder registrieren), gehen Sie folgendermaßen vor.

Um ein Gerät zu koppeln, wählen Sie die Option [Gerätesuche] oder [Gerät kopp.].

Sie können bis zu 5 verschiedene Bluetooth-Geräte verbinden. Allerdings kann jeweils nur ein Gerät verwendet werden. Wenn Sie 5 verschiedene Bluetooth-Geräte registriert haben, kann ein neues Gerät nur registriert werden, wenn dadurch eines der schon gekoppelten 5 Geräte ersetzt wird. Wählen Sie die Option [Gerät lösch.], um eines der vorhandenen gekoppelten Geräte zu löschen. Details finden Sie unter "[Gerät lösch.]" weiter hinten in diesem Kapitel.

Nach der erfolgreichen Kopplung wird eine Nachricht angezeigt. Anschließend kehrt die Audioanlage zum Bildschirm der aktuell eingestellten Wiedergabequelle zurück. Während die Verbindung steht, werden oben links auf dem Display folgende Symbole angezeigt: Signalstärke (), Batteriestatus* () und Bluetooth EIN ().

*: Falls die Nachricht für niedrige Batteriespannung angezeigt wird, sollte das Bluetooth®-Gerät so bald wie möglich aufgeladen werden.

Je nach Geräteart und Kompatibilität können Kopplungsverfahren und Betrieb variieren. Einzelheiten finden Sie in der Betriebsanleitung des Bluetooth®-Geräts.

HINWEIS

- Einzelheiten zum Gerät finden Sie in der Betriebsanleitung des Audiogeräts/Mobiltelefons.

- Sollten Sie beim Verbinden des Bluetooth®-Audiogeräts/Mobiltelefons Hilfe benötigen, wenden Sie sich bitte an Ihren zugelassenen Händler vor Ort.
- Maximal 5 Bluetooth-Geräte können mit dem System verbunden werden.

Für die Einrichtung des Bluetooth-Systems mit einem Gerät stehen folgende Optionen zur Verfügung:





- [Gerätesuche]
Zeigt alle verfügbaren, sichtbaren Bluetooth-Geräte an und initialisiert eine Verbindung über die Audioanlage.
- [Gerät kopp.]
Initialisiert eine Bluetooth-Verbindung über das Mobilgerät.
- [Geräteliste]
Gekoppelte Bluetooth-Geräte werden aufgelistet und können zur Verbindung ausgewählt werden.
- [Gerät lösch.]
Ein registriertes Bluetooth-Gerät kann gelöscht werden.

- [Bluetooth]

Wenn diese Funktion deaktiviert ist, wird die Verbindung zwischen dem Bluetooth-Gerät und dem im Fahrzeug installierten Bluetooth-Modul unterbrochen.

[Gerätesuche]:

- 1) Betätigen Sie die Taste  . Wählen Sie [Gerätesuche]
Die Audioanlage sucht nach Bluetooth-Geräten und zeigt eine Liste aller sichtbaren Geräte an.
Betätigen der Taste  bricht die Suche ab.
- 2) Wählen Sie das zu koppelnde Gerät.
Drehen Sie dazu den Regler <MENU> und betätigen Sie ihn, um die Auswahl zu bestätigen.
- 3) Das Kopplungsverfahren hängt von dem Gerät ab, das gekoppelt werden soll:
 - 1) Gerät ohne PIN:
Die Bluetooth-Verbindung wird ohne weitere Eingabe automatisch hergestellt.
 - 2) Gerät mit PIN:
Je nach Gerät wird eines der beiden folgenden Kopplungsverfahren verwendet:
 - Typ A:
Die Meldung [Zum Koppeln] [PIN eingeben] 0000 und ein Countdown-Zähler werden angezeigt.
Bestätigen Sie die PIN auf dem Gerät.
Die Bluetooth-Verbindung wird hergestellt.

Wenn der Countdown-Zähler 0 erreicht, wird der Versuch, die Geräte zu koppeln, abgebrochen.

- Typ B:
Die Meldung [Kopplungsanfrage] [Kennwort bestätigen] wird zusammen mit einem 6-stelligen Code angezeigt. Dieser einzigartige und identische Code sollte auf dem Gerät angezeigt werden. Ist der Code identisch, bestätigen Sie dies am Gerät.
Die Bluetooth-Verbindung wird hergestellt.

[Gerät kopp.]:

- Schalten Sie die Bluetooth-Funktion der Audioanlage ein. Siehe die Beschreibung [Bluetooth].
- Verwenden Sie die Audioanlage zum Koppeln:
Betätigen Sie die Taste  . Wählen Sie die Option [Gerät kopp.]. Die Audioanlage wartet auf eine Verbindungsanfrage vom Mobilgerät. Das Kopplungsverfahren hängt vom Bluetooth-Gerät ab:
 - 1) Gerät ohne PIN:
Die Bluetooth-Verbindung wird ohne weitere Eingabe automatisch hergestellt.
 - 2) Gerät mit PIN:
Je nach Gerät wird eines von zwei Kopplungsverfahren verwendet; eine Beschreibung der Verfahren finden Sie unter [Gerätesuche].



- So verwenden Sie das Bluetooth®-Audiogerät/-Telefon für den Kopplungsvorgang:

- 1) Schalten Sie den Suchmodus für Bluetooth®-Geräte auf dem Mobilgerät auf **EIN**.
Findet die Suchfunktion die Audioanlage, wird sie auf der Geräteanzeige angezeigt.
- 2) Wählen Sie die Audioanlage aus. Sie wird als [My Car] angezeigt.
- 3) Geben Sie den auf dem jeweiligen Gerät angezeigten Code über die Tastatur des Geräts ein und betätigen Sie die Bestätigungstaste des Geräts.
Weitere Einzelheiten finden Sie in der Betriebsanleitung des jeweiligen Bluetooth®-Geräts.

[Geräteliste] :

Die Liste gekoppelter Geräte zeigt an, welche Bluetooth®-kompatiblen Audiogeräte oder Mobiltelefone mit dem Bluetooth®-Audiosystem gekoppelt oder registriert wurden. Wenn die Liste Geräte anzeigt, wählen Sie das entsprechende Gerät aus, um es mit dem Bluetooth®-Audiosystem zu verbinden.

Die folgenden Symbole (falls vorhanden) zeigen die Leistungsmerkmale der registrierten Geräte an:

-  : Verbinden eines Mobiltelefons
-  : Audio-Streaming (A2DP - Advanced Audio Distribution Profile)



[Gerät löscht.] :

Ein registriertes Gerät kann aus dem Bluetooth-Audiosystem gelöscht werden. Wählen Sie ein registriertes Gerät aus und betätigen Sie <ENTER>, um die Löschung zu bestätigen.

[Bluetooth]:

Falls Bluetooth® ausgeschaltet wurde, erscheint eine Benachrichtigung [EIN/AUS], wenn Sie im Telefonmenü [Bluetooth] auswählen (betätigen Sie ). Um das Bluetooth®-Signal einzuschalten, betätigen Sie die Taste <ENTER>. Ein Folgebildschirm wird angezeigt. Wählen Sie dann [EIN] und betätigen Sie <ENTER>, um sich den Bluetooth®-Einstellungsbildschirm anzeigen zu lassen.

BEDIENUNG DER FREISPRECHANLAGE

Die Freisprechanlage kann über die Telefontaste  auf der Audioanlage oder die Taste  (falls vorhanden) auf dem Lenkrad bedient werden.

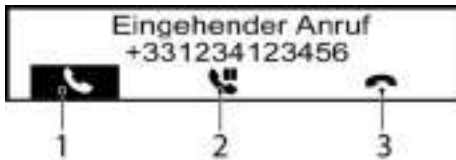





Anrufe empfangen

Bei einem eingehenden Anruf werden auf dem Display die Nummer des Anrufers (oder eine Nachricht, dass die Nummer des Anrufers nicht angezeigt werden kann) und drei Aktionssymbole angezeigt:

1. Anrufe entgegennehmen und Funktionen während des Gesprächs:

Nehmen Sie den Anruf entgegen, indem Sie <ENTER> betätigen ( ist markiert).

Wenn Sie nun <ENTER> betätigen, stehen folgende Optionen zur Auswahl:

- Beenden Sie das Gespräch, indem Sie  auswählen und <ENTER> betätigen.
- Halten Sie den Anruf, indem Sie  auswählen und <ENTER> betätigen.
- []
- Verwenden Sie diese Option (Übertragungsanweisung), um den Anruf von der Audioanlage auf Ihr Mobiltelefon zu übertragen. Um den Anruf wieder über die Freisprechanlage durch die Audioanlage zu empfangen, wählen Sie [].
- [#123]
- Wählen Sie diese Option, wenn Sie während eines Gesprächs Zahlen eingeben möchten. Dies ist beispielsweise notwendig, wenn Sie durch einen automatischen Anrufbeantworter dazu aufgefordert werden, eine Durchwahl zu wählen. Dann sendet das System einen Ton, der dieser Ziffer zugeordnet ist.

2. Einen Anruf halten:

Drehen Sie den Regler <MENU>, bis  markiert ist, betätigen Sie dann <ENTER>. Der Anruf wird gehalten. Betätigen Sie <ENTER>, um den Anruf

entgegen zu nehmen, drehen Sie den Regler <MENU> im Uhrzeigersinn und betätigen Sie <ENTER>, um den Anruf abzulehnen.

3. Einen Anruf ablehnen:

Drehen Sie den Regler <MENU>, bis  markiert ist, betätigen Sie dann <ENTER>. Der Anruf wird abgelehnt.



Anruf tätigen

Ein Anruf kann mithilfe der folgenden Verfahrensweise getätigt werden:

- Eine Nummer aus dem Telefonbuch wählen
- Manuelles Wählen einer Telefonnummer
- Wahlwiederholung
- Verwenden des Anrufverlaufs (Menü Anrufliste)
 - Gewählt
 - Empfangen
 - Verpasst

Eine Nummer aus dem Telefonbuch wählen:



Sobald die Bluetooth®-Verbindung zwischen dem registrierten Mobiltelefon und der Audioanlage hergestellt wurde, werden die Telefonbuchdaten automatisch an die Audioanlage übertragen. Die Übertragung kann etwas Zeit in Anspruch nehmen.

HINWEIS

Die Telefonbuchdaten werden in den folgenden Fällen gelöscht:

- Es wird zu einem anderen registrierten Mobiltelefon gewechselt.
- Das Mobiltelefon wird getrennt.
- Das registrierte Mobiltelefon wird aus der Audioanlage gelöscht.

1. Betätigen Sie <☞>.
2. Drehen Sie den Regler <MENU>, um zur Option [Tel.-buch] zu scrollen und betätigen Sie die Taste <ENTER>.
3. Scrollen Sie durch die Liste, wählen Sie den entsprechenden Kontakt aus (markieren Sie ihn) und betätigen Sie die Taste <ENTER>.
4. Im nachfolgenden Bildschirm wird die zu wählende Nummer angezeigt. Falls diese korrekt ist, betätigen Sie erneut die Taste <ENTER>, um die Nummer zu wählen.

Falls für diesen Kontakt mehrere Nummern gespeichert sind -  (Privat),  (Mobil) oder  (Geschäft) -, scrollen Sie durch die Nummern und wählen Sie die entsprechende aus.

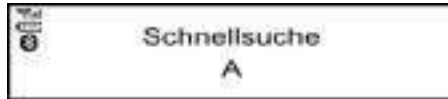

Alternativ können Sie auch wie folgt den Schnellsuchmodus verwenden:

1. Betätigen Sie auf dem Telefonbuchbildschirm <A-Z/&6>.
2. Drehen Sie den Regler <MENU> zum ersten Buchstaben oder Zeichen des Kontakts. Sobald dieser markiert wurde, betätigen Sie die Taste <ENTER>, um den Buchstaben auszuwählen.
3. Das Display zeigt Ihnen den (die) entsprechenden Kontakt(e) an. Falls nötig, drehen Sie den Regler <MENU> erneut, um den entsprechenden Kontakt zu markieren.
4. Im nachfolgenden Bildschirm wird die zu wählende Nummer angezeigt. Falls diese korrekt ist, betätigen Sie erneut die Taste <ENTER>, um die Nummer zu wählen.

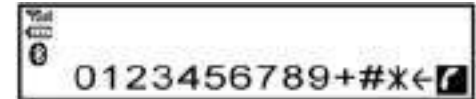

Manuelles Wählen einer Telefonnummer:



ACHTUNG
Parken Sie das Fahrzeug an einer sicheren Stelle und ziehen Sie die Feststellbremse an, bevor Sie einen Anruf tätigen.

Um eine Telefonnummer manuell zu wählen, verwenden Sie das Display der Audioanlage (virtueller Tastatur-Nummernblock) wie folgt:

1. Betätigen Sie  und drehen Sie den Regler <MENU>, um [Num. wählen] zu markieren.
2. Betätigen Sie <ENTER>, um [Num. wählen] auszuwählen.
3. Drehen Sie den Regler <MENU> zum Scrollen und wählen Sie jede Ziffer der Telefonnummer aus. Sobald die Ziffer markiert ist, betätigen Sie <ENTER>.

Um die zuletzt eingegebene Ziffer zu löschen, scrollen Sie zum Symbol [←] (Rücktaste) und betätigen Sie die Taste <ENTER>, nachdem das

Symbol markiert wurde. Die zuletzt eingegebene Ziffer wird gelöscht. Durch das wiederholte Betätigen der Taste <ENTER> werden die nachfolgenden Ziffern gelöscht.

4. Nachdem Sie die letzte Ziffer eingegeben haben, scrollen Sie zum Symbol  und betätigen Sie <ENTER>, um die Rufnummer zu wählen.

Wahlwiederholung:

Um die zuletzt gewählte Nummer erneut anzurufen, halten Sie die Taste  länger als zwei Sekunden gedrückt.



Verwenden des Anrufverlaufs (Menü Anrufliste):

Sie können auch eine Nummer aus den Listen der gewählten, empfangenen oder verpassten Anrufe wählen.

- [Gewählt]



Tätigen Sie einen Anruf aus der Liste der gewählten Telefonnummern.

- [Empfangen]

Tätigen Sie einen Anruf aus der Liste der angenommenen Anrufe.

- [Verpasst]

Tätigen Sie einen Anruf aus der Liste der verpassten Anrufe.

1. Betätigen Sie  und wählen Sie [Anrufliste].
2. Drehen Sie den Regler <MENU>, um zu einem Menüpunkt zu scrollen und betätigen Sie dann die Taste <ENTER>, um diesen auszuwählen.
3. Scrollen Sie zur gewünschten Telefonnummer und betätigen Sie <ENTER> oder , um diese Nummer anzurufen.

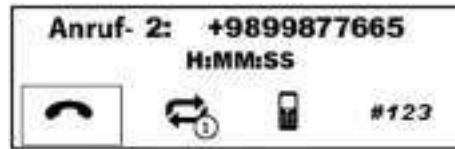

Zweiter eingehender Anruf

Wenn während eines Gesprächs ein zweiter Anruf eingeht, wird dies auf dem Display angezeigt. Wählen Sie das Symbol , um den Anruf entgegenzunehmen und das derzeitige Gespräch zu halten.

Wählen Sie  durch Drehen des Reglers <MENU> und betätigen Sie <ENTER>, um den zweiten eingehenden Anruf abzulehnen. Wenn Sie dies während eines Gesprächs tun, wird der Anruf beendet.

Wählen Sie die Option  mithilfe des Reglers <MENU> und betätigen Sie <ENTER>, um zwischen den Gesprächen zu wechseln.

(Weitere Optionen finden Sie unter "Eine Nummer aus dem Telefonbuch wählen" weiter vorne in diesem Kapitel)



Allgemeine Einstellungen

Wählen Sie im Telefonmenü [Einstellungen] Über dieses Menü können Sie die Lautstärke regeln und manuell das Telefonbuch herunterladen.

Bedienung des Menüs:

Betätigen Sie zur Auswahl <ENTER> und drehen Sie den Regler <MENU>, um die Lautstärke anzupassen.

Drücken Sie <ENTER> zum Bestätigen.

Menüpunkte:

- [Lautstärke]
 - [Klingeln] Stellen Sie die Lautstärke des Telefonklingelns ein.
 - [Anruf] Stellen Sie die Gesprächslautstärke während eines Anrufs ein.
- [Klingelt.]
 - [Auto] Stellen Sie die Klingellautstärke im Fahrzeug ein
 - [Telefon] Stellen Sie die Art des Rufftons für das Telefon ein

- [Tel.buch laden]
Laden Sie das Telefonbuch Ihres Mobilgeräts manuell auf die Audioanlage.

LENKRADSCHALTER (falls vorhanden)

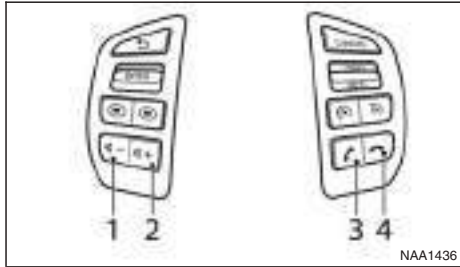

- ① Taste Lautstärke verringern
- ② Taste Lautstärke erhöhen
- ③ Telefontaste
- ④ Taste Anruf beenden/ablehnen

Der Freisprechmodus kann durch Betätigung der Lenkradschalter bedient werden.

Taste Lautstärke verringern

Betätigen Sie die Taste zum Verringern der Lautstärke, um die Lautsprecher leiser zu schalten.

Taste Lautstärke erhöhen



Betätigen Sie die Taste zum Erhöhen der Lautstärke, um die Lautsprecher lauter zu schalten.

Telefontaste

Mit der Telefontaste  stehen Ihnen folgende Möglichkeiten zur Verfügung:

- Einen eingehenden Anruf durch einmaliges Betätigen der Taste annehmen.
- Wählen Sie die zuletzt gewählte Nummer erneut, indem Sie die Taste länger als zwei Sekunden gedrückt halten.

Taste Anruf beenden

- Ablehnen eines eingehenden Anrufs durch Betätigen der Taste .
- Beenden eines Gesprächs durch einmaliges Betätigen der Taste .

BLUETOOTH®- FREISPRECH-ANLAGE (mit Navigationssystem)



ACHTUNG

- **Verwenden Sie Ihr Telefon erst, nachdem Sie das Fahrzeug an einem sicheren Ort angehalten haben. Wenn Sie das Telefon während der Fahrt benutzen müssen, seien Sie jederzeit besonders vorsichtig, damit Sie Ihre volle Aufmerksamkeit dem Fahren widmen können.**
- **Wenn Sie beim Telefonieren nicht in der Lage sind, die volle Aufmerksamkeit dem Fahren zu widmen, verlassen Sie die Straße und halten Sie an einem sicheren Ort an, um zu telefonieren.**

VORSICHT

Um ein Entladen der Fahrzeugbatterie zu verhindern, verwenden Sie das Telefon erst, nachdem Sie den Motor angelassen haben.

Ihr Fahrzeug ist mit einer Bluetooth®-Freisprechanlage ausgestattet. Wenn Sie im Besitz eines kompatiblen Mobiltelefons mit Bluetooth®-Funktion sind, können Sie eine drahtlose Verbindung zwischen Ihrem Mobiltelefon und dem Fahrzeug-Telefonmodul einrichten. Mithilfe der drahtlosen Bluetooth®-Technologie können Sie mit Ihrem Mobiltelefon im Fahrzeug durch die Freisprechanlage einen Anruf tätigen oder empfangen.

Sobald Ihr Mobiltelefon mit dem Fahrzeug-Telefonmodul verbunden wurde, ist kein weiteres Telefonverbindungsverfahren mehr notwendig. Wenn das registrierte Telefon eingeschaltet ist und sich im Fahrzeug befindet, wird es automatisch wieder mit

dem Fahrzeug-Telefonmodul verbunden, sobald die Zündung in die Stellung ON gebracht wird.

Sie können bis zu 5 verschiedene Bluetooth®-Mobiltelefone im Fahrzeug-Telefonmodul registrieren. Sie können jedoch nicht mehrere Mobiltelefone zeitgleich benutzen.

Bevor Sie die Bluetooth®-Freisprechanlage verwenden, beachten Sie bitte die folgenden Hinweise.

- Richten Sie die drahtlose Verbindung zwischen dem Mobiltelefon und dem Fahrzeug-Telefonmodul ein, bevor Sie die Bluetooth®-Freisprechanlage verwenden.
- Einige Mobiltelefone mit Bluetooth®-Funktion werden möglicherweise nicht vom Fahrzeug-Telefonmodul erkannt.
- Unter folgenden Bedingungen können Sie die Freisprechanlage nicht verwenden:
 - Ihr Fahrzeug befindet sich außerhalb der Reichweite von Sendemasten.
 - Ihr Fahrzeug befindet sich in einem Gebiet, in dem Sendesignale nur schwer empfangen werden können, wie z. B. in einem Tunnel, in einer Tiefgarage, in der Nähe eines hohen Gebäudes oder in bergigen Gebieten.
 - Die Tastensperre Ihres Mobiltelefons ist eingeschaltet.

- Wenn die Bedingungen für Funkwellen nicht ideal oder die Umgebungsgeräusche zu laut sind, kann es schwierig sein, den Gesprächspartner während eines Telefonats zu hören.
- Unmittelbar nach dem Schalten des Zündschalters in Stellung ON kann es sein, dass Sie für kurze Zeit keinen Anruf empfangen können.
- Platzieren Sie Ihr Mobiltelefon nicht in einen von Metall umgebenen Bereich oder in großer Entfernung zum Fahrzeug-Telefonmodul, um eine Verschlechterung der Tonqualität und eine Unterbrechung der Verbindung zu vermeiden.
- Wenn mit einem Mobiltelefon eine drahtlose Bluetooth®-Verbindung besteht, entlädt sich der Akku möglicherweise schneller als gewöhnlich. Mit der Bluetooth®-Freisprechanlage können Sie den Akku Ihres Mobiltelefons nicht aufladen.
- Einige Mobiltelefone oder Geräte können Interferenzen verursachen oder aus den Lautsprechern ist ein summendes Geräusch zu hören. Diese Geräusche können vermindert oder vollständig beseitigt werden, indem das Gerät an einer anderen Stelle verwahrt wird.
- Für Informationen über Telefongebühren, Mobiltelefonantenne und -gehäuse usw. sehen Sie bitte in der Betriebsanleitung Ihres Mobiltelefons nach.
- Die Signalstärkeanzeige auf dem Monitor stimmt mit der Signalstärkeanzeige einiger Mobiltelefone nicht überein.

RECHTLICHE INFORMATIONEN

Bluetooth®-Warenzeichen

	Bluetooth® ist ein eingetragenes Warenzeichen von Bluetooth SIG, Inc. und lizenziert für Robert Bosch GmbH.
---	---

EU-Richtlinie für Funkanlagen 2014/53/EU

Hiermit erklärt Robert Bosch Car Multimedia GmbH, dass der Funkanlagentyp LCN2K70A00/LCN2K70A10 der Richtlinie 2014/53/EU entspricht. Der vollständige Text der EU-Konformitätserklärung ist unter der folgenden Internetadresse verfügbar: <http://cert.bosch-carmultimedia.net>

Jegliche Änderungen an der Funkanlage oder die Verwendung mit anderen Zubehörteilen, Komponenten oder anderer Software als den angegebenen, macht eine erneute Konformitätsprüfung hinsichtlich der gesetzlichen Zulassung erforderlich.

Frequenzband	Strahlungsleistung (EIRP)	Hinweise/Einschränkung
2400 MHz – 2480 MHz	Bluetooth < 10 mW	Interne Komponenten für den Nutzer nicht zugänglich

STEUERTASTEN UND MIKROFON

Lenkradschalter:

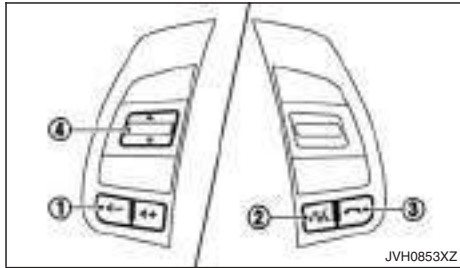

1. Lautstärkeregler +/-
2. Anruftaste
3. Taste Anruf beenden
4. Einstellschalter

Bedientafel:

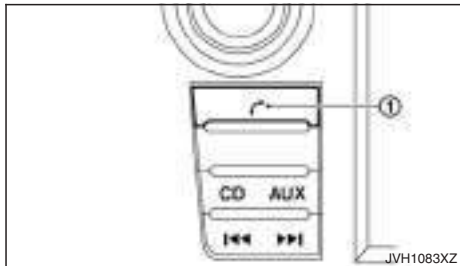

1. Telefontaste

Mikrofon:

Das Mikrofon befindet sich in der Nähe der Leseleuchten.

KOPPLUNGSVERFAHREN

HINWEIS

Das Kopplungsverfahren muss bei stillstehendem Fahrzeug durchgeführt werden. Wenn sich das Fahrzeug während des Verfahrens bewegt, wird das Verfahren abgebrochen.

1. Betätigen Sie die Taste <SETUP> auf der Bedientafel.
2. Berühren Sie [Telefon & Bluetooth].
3. Berühren Sie [Neues Gerät koppeln].
Wenn noch kein Gerät gekoppelt wurde, sind alle anderen Optionen nicht verfügbar.
4. Starten Sie das Kopplungsverfahren vom Mobilteil aus. Das System zeigt eine Meldung mit der Frage an, ob auf Ihrem Bluetooth®-Gerät eine PIN angezeigt wird.

1. Wenn die PIN auf dem Bluetooth®-Gerät erscheint, wählen Sie [Ja], um das Kopplungsverfahren abzuschließen.
2. Wenn die PIN auf dem Bluetooth®-Gerät nicht erscheint, wählen Sie [Nein] und schließen Sie das Kopplungsverfahren gemäß der Beschreibung in der Betriebsanleitung des Bluetooth®-Geräts ab.

Weitere Informationen finden Sie in der Betriebsanleitung des Bluetooth®-Geräts.

TELEFONBUCH

Aufrufen des Fahrzeug-Telefonbuchs:

1. Betätigen Sie die Taste auf der Bedientafel.
2. Wählen Sie die Schaltfläche "Kontakte".
3. Wählen Sie in der angezeigten Liste den gewünschten Eintrag aus.
4. Die Nummer des Eintrags wird auf dem Bildschirm angezeigt. Berühren Sie die Nummer, um den Anruf zu tätigen.

HINWEIS

Um schnell durch die Liste zu scrollen, berühren Sie die Schaltfläche "A-Z" oben rechts auf dem Bildschirm. Drehen Sie den Regler ENTER/Scroll, um einen Buchstaben oder eine Zahl auszuwählen und drücken Sie anschließend den Regler ENTER/Scroll. Die Liste bewegt sich dann zum ersten Eintrag, der mit diesem Buchstaben oder dieser Nummer beginnt.

ANRUFE TÄTIGEN

Zum Tätigen eines Anrufs gehen Sie folgendermaßen vor:



1. Betätigen Sie auf der Bedientafel. Der Bildschirm "Telefon" erscheint auf dem Display.
2. Wählen Sie eine der folgenden Optionen, um einen Anruf zu tätigen:

- "Kontakte": Wählen Sie einen der Einträge aus dem Fahrzeug-Telefonbuch aus.
- "Anruflisten": Wählen Sie einen Namen von der Liste der empfangenen, getätigten und entgangenen Anrufe.
- "Wahlwdh.": Wählen Sie die zuletzt vom Fahrzeug aus gewählte Nummer nochmals.
- : Geben Sie die Telefonnummer manuell über die auf dem Bildschirm angezeigte Tastatur ein. Für Informationen zur Verwendung des Touchscreens siehe "Verwendung der Touchscreen-Anzeige" in diesem Kapitel.

ANRUF EMPFANGEN

Wenn ein Anruf mit dem verbundenen Telefon angenommen wird, wechselt das Display in den Telefonmodus.

Um einen eingehenden Anruf anzunehmen, wählen Sie eine der folgenden Möglichkeiten.

- Betätigen Sie die Taste  am Lenkradschalter.
- Berühren Sie das Symbol "" auf dem Bildschirm.

Um einen eingehenden Anruf abzulehnen, wählen Sie eine der folgenden Möglichkeiten.

- Betätigen Sie die Taste  am Lenkradschalter.
- Berühren Sie das rote Telefonsymbol "" auf dem Bildschirm.

WÄHREND EINES TELEFONATS

Während eines Telefonats sind die folgenden Optionen auf dem Bildschirm verfügbar:



- "Handy"

Wählen Sie diese Option, um die Steuerung des Anrufs auf das Mobilteil umzuschalten.
- "Mikro aus"

Wählen Sie diese Option, um das Mikrofon auf stumm zu schalten. Wählen Sie diese Option erneut, wird das Mikrofon wieder eingeschaltet.
- Symbol ""

Wählen Sie dieses, um das Telefongespräch zu beenden.

ANRUF BEENDEN

Um ein Telefongespräch zu beenden, wählen Sie das Symbol [] auf dem Bildschirm oder betätigen Sie die Taste <> auf dem Lenkrad.

BLUETOOTH®-EINSTELLUNGEN

Zum Aufrufen des Bluetooth®-Einstellungsbildschirms:

1. Betätigen Sie die Taste <SETUP>.
2. Berühren Sie [Telefon & Bluetooth].

Verfügbare Einstellpunkte:

- [Telefoneinstellungen]

Siehe "Telefoneinstellungen" weiter hinten in diesem Kapitel zu Einzelheiten.
- [Neues Gerät koppeln]

Wählen Sie diese Option, um ein neues Bluetooth®-Gerät mit der Bluetooth®-Freisprechanlage zu koppeln.
- [Gekoppeltes Gerät auswählen]

Wählen Sie diese Option, um ein Bluetooth®-Gerät aus der Liste der Geräte, die mit der Bluetooth®-Freisprechanlage gekoppelt sind, auszuwählen.
- [Gekoppeltes Gerät löschen]

Wählen Sie diese Option, um ein Bluetooth®-Gerät aus der Liste der Geräte, die mit der Bluetooth®-Freisprechanlage verbunden/gekoppelt sind, zu löschen.
- [Bluetooth]

Wählen Sie diese Option, um Bluetooth® ein- bzw. **auszuschalten**.

TELEFONEINSTELLUNGEN

Zum Aufrufen des Telefoneinstellungsbildschirms:

1. Betätigen Sie die Taste <SETUP>.
2. Berühren Sie [Telefon & Bluetooth].
3. Berühren Sie die Option [Telefoneinstellungen].

Verfügbare Einstellpunkte:

- [Telefonbuch sortieren nach]*

Wählen Sie [Vorname] oder [Nachname], um festzulegen, nach welcher Sortierung die Telefonbuch-Einträge alphabetisch auf dem Bildschirm angezeigt werden.

- [Telefonbuch]*

Wählen Sie [Telefon], um das Telefonbuch des Mobilteils zu verwenden. Wählen Sie [SIM], um das Telefonbuch der SIM-Karte zu verwenden. Wählen Sie [Beide], um beide Quellen zu verwenden.

- [Telefonbuch jetzt herunterladen]

Wählen Sie diese Option, um das Telefonbuch von der gewünschten Quelle zum Fahrzeug herunterzuladen.

- [Telefonbenachrichtig. für]

Wählen Sie [Fahrer], um Telefonbenachrichtigungen in der Fahrzeuginformationsanzeige anzuzeigen. Wählen Sie [Beide], um Telefonbenachrichtigungen sowohl in der Fahrzeuginformationsanzeige als auch im Display anzuzeigen.

*: Diese Einträge werden erst verfügbar, nachdem das Telefonbuch heruntergeladen wurde.

5 Starten und Fahrbetrieb

Einfahrsvorschriften	5-2	Zündschalter (Modelle ohne Funkschlüsselsystem)	5-15
Vor Anlassen des Motors	5-2	Schaltgetriebe (MT)	5-15
Vorsichtsmaßnahmen beim Start und während der Fahrt	5-3	Schlüsselstellungen	5-15
Abgas (Kohlenmonoxid)	5-3	Lenkradschloss	5-16
AdBlue®-SCR-System für selektive katalytische Reduktion (falls vorhanden, für Modelle mit Dieselmotor)	5-3	Zündknopfschalter (Modelle mit Funkschlüsselsystem)	5-16
Dieselpartikelfilter (DPF) (falls vorhanden)	5-6	Vorsichtsmaßnahmen bei der Bedienung des Zündknopfschalters	5-16
Automatische Regeneration	5-6	Funkschlüsselsystem	5-16
Vorsichtsmaßnahmen für das Fahren auf der Straße und im Gelände	5-7	Automatikgetriebe (AT)	5-17
Vorsichtsmaßnahmen für den Fahrbetrieb	5-7	Lenkradschloss	5-17
Turbolader	5-9	Zündschalterstellungen	5-17
Sicheres Fahren	5-9	Entladung der Funkschlüsselbatterie	5-18
Motorkaltstartphase	5-9	Anlassen des Motors (Modelle ohne Funkschlüsselsystem)	5-19
Laden des Gepäcks	5-9	Anlassen des Motors (Modelle mit Funkschlüsselsystem)	5-20
Fahren bei nasser Fahrbahn	5-9	Fahren des Fahrzeugs	5-20
Fahren bei winterlichen Verhältnissen	5-9	Fahren mit Automatikgetriebe (AT)	5-20
Reifendrucküberwachungssystem (TPMS) (falls vorhanden)	5-10	Fahren mit Schaltgetriebe (MT)	5-24
Instrumenteninformation	5-13	Stopp-Start-System (falls vorhanden)	5-25
Aktivierung	5-13	Stopp-Start-System-Anzeige	5-27
Neue und neu positionierte TPMS-Sensoren (einschließlich Montage anderer Räder)	5-13	Stopp-Start-OFF-Schalter	5-28
Einstellen der Sollwerte des TPMS	5-14	Allradantrieb (4WD) (falls vorhanden)	5-29
Maßeinheiten für Reifendruck	5-14	Zuschaltbarer Allradantrieb	5-29
Meldung [Kühlsystemcheck]	5-14	Funktionen des Einstellschalters für Allradantriebsmodus	5-32
TPMS-Temperaturkalibrierung	5-14	Anzeige für Allradantriebsmodus	5-33
		Allradantriebswarnung	5-33

Reifenempfehlungen für Allradantrieb (4WD)	5-34	Einstellungen der Einparkhilfe (Sonar)	5-52
Hintere Differentialsperre (falls vorhanden)	5-35	Fahren mit Anhänger	5-53
Elektronisches Stabilitätsprogramm (ESP) (falls vorhanden)	5-36	Vorsichtsmaßnahmen für den Betrieb.....	5-53
ESP-OFF-Schalter	5-37	Reifendruck	5-53
Aktives Notbremssystem (falls vorhanden).....	5-38	Sicherheitsketten	5-53
Systembetrieb	5-38	Anhängerbremsen	5-53
Bergabfahrhilfe (falls vorhanden)	5-41	Anhängererfassung (falls vorhanden)	5-54
Schalter für Bergabfahrhilfe	5-41	Fahrzeugsicherheit.....	5-54
Berganfahrhilfe (falls vorhanden)	5-42	Servolenkung.....	5-54
Tempomat (falls vorhanden)	5-43	Bremsanlage	5-55
Vorsichtsmaßnahmen für den Gebrauch des Tempomaten	5-43	Vorsichtsmaßnahmen für die Bremse	5-55
Bedienung des Tempomaten	5-43	Antiblockiersystem (ABS)	5-55
Geschwindigkeitsbegrenzer (falls vorhanden).....	5-45	Fahren bei kalten Temperaturen.....	5-57
Betrieb des Geschwindigkeitsbegrenzers	5-46	Batterie	5-57
ECO-Fahrbericht	5-48	Motorkühflüssigkeit	5-57
Parken.....	5-49	Bereifung.....	5-57
Einparkhilfe (Sonar) (falls vorhanden)	5-51	Besondere Winterausrüstung	5-57
Aus-Schalter der Einparkhilfe (Sonar)	5-52	Feststellbremse	5-58
		Korrosionsschutz	5-58

EINFAHRVORSCHRIFTEN

Folgen Sie während der ersten 1.600 km (1.000 Meilen) diesen Empfehlungen für optimale Motorleistung, Zuverlässigkeit und Wirtschaftlichkeit Ihres neuen Fahrzeugs. Wenn Sie diese Empfehlungen nicht beachten, kann die Motorleistung verringert und die Lebensdauer des Motors verkürzt werden.

- Fahren Sie nicht über einen längeren Zeitraum mit konstanter Geschwindigkeit, weder schnell noch langsam.
- Drehen Sie den Motor nicht auf mehr als 4.000 U/min hoch.
- Beschleunigen Sie in keinem Gang mit Vollgas.
- Vermeiden Sie schnelles Anfahren.
- Vermeiden Sie nach Möglichkeit starkes Bremsen.
- Fahren Sie während der ersten 800 km (500 Meilen) nicht mit Anhänger.

VOR ANLASSEN DES MOTORS



ACHTUNG

Die Fahreigenschaften Ihres Fahrzeugs können sich durch zusätzliche Lasten und deren Verteilung, ebenso wie durch Anbringen von Zusatzausrüstung (Anhängerkupplungen, Dachreling usw.) beträchtlich verändern. Fahrweise und Geschwindigkeit müssen den Umständen angepasst werden. Vor allem bei schwerer Beladung darf nicht zu schnell gefahren werden.

- Vergewissern Sie sich, dass sich um das Fahrzeug herum keine Personen oder Hindernisse befinden.
- Prüfen Sie die Flüssigkeitsstände von z. B. Motoröl, Kühlflüssigkeit, Bremsflüssigkeit (und Kupplungsflüssigkeit) und Scheibenwaschflüssigkeit so oft wie möglich, mindestens bei jedem Auftanken.
- Unterziehen Sie die Reifen einer Sichtkontrolle hinsichtlich Erscheinung und Zustand. Prüfen und messen Sie den Reifendruck.
- Prüfen Sie, ob alle Scheiben und Leuchten sauber sind.
- Stellen Sie den Sitz und die Kopfstützen ein.
- Stellen Sie die Innen- und Außenspiegel ein.
- Legen Sie den Sicherheitsgurt an und fordern Sie alle Fahrzeuginsassen auf, dasselbe zu tun.
- Stellen Sie sicher, dass alle Türen geschlossen sind.

- Prüfen Sie die Funktion der Warnleuchten, wenn Sie den Zündschalter in die Stellung ON bringen.
- Die Wartungspunkte in Kapitel "8. Wartung durch den Fahrzeugbesitzer" sollten regelmäßig geprüft werden.

VORSICHTSMASSNAHMEN BEIM START UND WÄHREND DER FAHRT



ACHTUNG

- Lassen Sie Kinder und hilfsbedürftige Menschen nicht unbeaufsichtigt im Fahrzeug. Auch Tiere sollten Sie nicht allein im Fahrzeug lassen. Sie könnten unbeabsichtigt Schalter bzw. Regler betätigen oder das Fahrzeug in Bewegung setzen und dadurch schwere Unfälle verursachen und sich verletzen. An heißen, sonnigen Tagen kann die Temperatur in einem geschlossenen Fahrzeug so weit ansteigen, dass Mensch und Tier schwer oder gar tödlichen Gefahren ausgesetzt sind.
- Befestigen Sie Ihr Gepäck gut, damit es nicht verrutschen kann. Das Gepäck darf nicht über die Sitzlehnenhöhe hinausragen. Bei starkem Bremsen oder einem Unfall können durch ungesicherte Ladung Personen verletzt werden.

HINWEIS

Falls Sie in den ersten Monaten nach Erwerb eines Neufahrzeugs starken Geruch flüchtiger organischer Verbindungen (VOC) im Fahrzeuginnenraum wahrnehmen, lüften Sie den Fahrgastraum gründlich. Öffnen Sie alle Fenster, bevor Sie das Fahrzeug betreten und lassen Sie die Fenster geöffnet, während Sie sich im Fahrzeug befinden. Außerdem sollten Sie, wenn die Temperatur im Fahrzeug steigt oder Sie das Fahrzeug in direkter Sonneneinstrahlung für eine gewisse Zeit parken, den Umluftmodus der Klimaanlage ausschalten und/oder die Fenster öffnen, um für ausreichende Belüftung im Fahrzeuginnenraum zu sorgen.

ABGAS (Kohlenmonoxid)



ACHTUNG

- Atmen Sie keine Abgase ein. Sie enthalten farb- und geruchloses Kohlenmonoxid. Kohlenmonoxid ist gefährlich. Es kann zu Bewusstlosigkeit oder sogar zum Tod führen.
- Wenn Sie Abgase im Fahrzeug wahrnehmen, fahren Sie mit vollständig geöffneten Fenstern und lassen Sie das Fahrzeug sofort prüfen.
- Lassen Sie den Motor nicht in geschlossenen Räumen, wie z. B. einer Garage, laufen.
- Stellen Sie den Motor ab, wenn Sie für längere Zeit anhalten.
- Wenn elektrische Leitungen oder andere Kabelverbindungen zu einem Anhänger durch die Dichtung der Karosserie geführt werden müssen, befolgen Sie die Anweisungen des Herstellers, um zu verhindern, dass Kohlenmonoxid in das Fahrzeug gelangt.
- Wenn besonderes Karosseriezubehör oder anderes Zubehör z. B. für Wohnmobile angebracht wird, folgen Sie den Empfehlungen des Herstellers, um das Eindringen von Kohlenmonoxid in das Fahrzeug zu verhindern. (Manche Geräte für Wohnmobile, wie z. B. Öfen, Kühl- und Heizgeräte usw., können ebenfalls Kohlenmonoxid erzeugen.)

- Die Abgasanlage und die Karosserie sollten in folgenden Fällen immer von einem qualifizierten Mechaniker geprüft werden:
 - Ihr Fahrzeug wird zur Wartung angehoben.
 - Sie vermuten, dass Abgase in den Fahrgastraum eindringen.
 - Sie bemerken eine Geräuschveränderung in der Abgasanlage.
 - Sie hatten einen Unfall, der zu Schäden an der Abgasanlage, dem Unterboden oder dem Fahrzeugheck geführt hat.

AdBlue®-SCR-SYSTEM FÜR SELEKTIVE KATALYTISCHE REDUKTION (falls vorhanden, für Modelle mit Dieselmotor)

AdBlue®, auch Diesel Exhaust Fluid (DEF) genannt, ist eine ungiftige Lösung von 32,5% Harnstoff in entionisiertem Wasser. Diese Flüssigkeit wird in das Abgassystem von Dieselfahrzeugen eingespritzt, um potentiell gefährliche Stickoxide (NOx) durch eine chemische Reaktion in harmlosen Stickstoff und Wasser aufzuspalten. Dieses System wird als selektive katalytische Reduktion (SCR) bezeichnet. AdBlue®-Flüssigkeit ist kein Kraftstoffzusatz und wird nie mit Dieselmotorkraftstoff vermischt. Sie wird stets in einem separaten Behälter im Fahrzeug aufbewahrt.

AdBlue® gefriert ab -11 °C (12 °F). Falls das Fahrzeug regelmäßig in Regionen im Einsatz ist, in denen Temperaturen unter -11 °C (12 °F) herrschen,

sollte der AdBlue®-Behälter zu Beginn der kalten Jahreszeit vollständig mit AdBlue® befüllt werden, damit beim Heizen ausreichend Auftauleistung sichergestellt wird.

Warnanzeige für AdBlue®

Wenn der AdBlue®-Füllstand im Behälter niedrig ist oder wenn eine Funktionsstörung im AdBlue®-SCR-System vorliegt, erscheint eine Warnung auf der Fahrzeuginformationsanzeige.

AdBlue® nachfüllen:

Zu Informationen zum Nachfüllen des AdBlue®-Behälters siehe "AdBlue®-Einfüllklappe und -Deckel" in Kapitel "3. Kontrolle und Einstellungen vor Antritt der Fahrt" und "AdBlue®-Behälter (falls vorhanden, für Modelle mit Dieselmotor)" in Kapitel "8. Wartung durch den Fahrzeugbesitzer".

Bedingung A



Diese Warnung erscheint, wenn der Füllstand im AdBlue®-Behälter niedrig wird.

Füllen Sie den AdBlue®-Behälter frühestmöglich auf.

Bedingung B



Diese Warnung zeigt die geschätzte Fahrstrecke (0 bis 1000 km (0 bis 621 Meilen)) an, die noch zurückgelegt werden kann, bevor der AdBlue®-Behälter aufgefüllt werden muss.

Bedingung C



Diese Warnung erscheint, wenn der AdBlue®-Behälter beinahe leer ist.

- Falls diese Warnung erscheint, während der Motor ausgeschaltet ist, kann der Motor nicht angelassen werden. Wenden Sie sich an einen zugelassenen Händler oder eine qualifizierte Werkstatt.
- Wenn diese Warnung erscheint, während der Motor läuft, können Sie das Fahrzeug noch bis zum nächsten zugelassenen Händler oder bis zur nächsten qualifizierten Werkstatt fahren.
- Wenn die Zündung ausgeschaltet wird, während diese Warnung angezeigt wird, kann der Motor innerhalb von 3 Minuten wieder gestartet werden. Halten Sie das Fahrzeug unter Beachtung der Verkehrssicherheit an und wenden Sie sich an einen zugelassenen Händler oder eine qualifizierte Werkstatt.

Füllen Sie den AdBlue®-Behälter frühestmöglich auf.

Bringen Sie nach dem Auffüllen des AdBlue®-Behälters die Zündung in die Stellung **ON** und prüfen Sie, ob die Warnung erloschen ist. Bringen Sie die Zündung einmal in die Stellung **OFF** und starten Sie anschließend den Motor. Auf diese Weise wird die Geschwindigkeitsbegrenzung aufgehoben.

AdBlue® überprüfen:

Wenn die Warnung [AdBlue überprüfen] angezeigt wird, leuchtet unter Umständen auch die Störungsanzeigeleuchte (MIL) auf.

Bedingung A



Diese Warnung erscheint, wenn eine Funktionsstörung im AdBlue®-SCR-System vorliegt.

Lassen Sie das System baldmöglichst von einem zugelassenen Händler oder einer qualifizierten Werkstatt prüfen.

Bedingung B



Diese Warnung zeigt die geschätzte Fahrstrecke (0 bis 1000 km (0 bis 621 Meilen)) an, die noch zu-

rückgelegt werden kann, bevor das AdBlue®-SCR-System überprüft und/oder repariert werden muss.

Bedingung C



- Falls diese Warnung erscheint, während der Motor ausgeschaltet ist, kann der Motor nicht angelassen werden. Wenden Sie sich an einen zugelassenen Händler oder eine qualifizierte Werkstatt.
- Wenn diese Warnung erscheint, während der Motor läuft, können Sie das Fahrzeug noch bis zum nächsten zugelassenen Händler oder bis zur nächsten qualifizierten Werkstatt fahren.
- Wenn die Zündung ausgeschaltet wird, während diese Warnung angezeigt wird, kann der Motor innerhalb von 3 Minuten wieder gestartet werden. Halten Sie das Fahrzeug unter Beachtung der Verkehrssicherheit an und wenden Sie sich an einen zugelassenen Händler oder eine qualifizierte Werkstatt.

Lassen Sie das AdBlue®-SCR-System baldmöglichst von einem zugelassenen Händler oder einer qualifizierten Werkstatt überprüfen und/oder reparieren.

DIESELPARTIKELFILTER (DPF) (falls vorhanden)



ACHTUNG

- Gehen Sie vorsichtig vor, um sich nicht an den Abgasen zu verbrennen.
- Parken Sie das Fahrzeug nicht auf leicht entflammbarem Untergrund wie trockenem Gras oder Materialien wie Papier bzw. Textilien, da diese Stoffe leicht Feuer fangen.

VORSICHT

Um die maximale Leistung des Dieselpartikelfilters (DPF) zu gewährleisten, beachten Sie diese Vorsichtsmaßnahmen:

- Verwenden Sie schwefelarmen Kraftstoff.
- Verwenden Sie ein durch RENAULT empfohlenes Motoröl. (Einzelheiten finden Sie im Wartungsheft Ihres Fahrzeugs.) Wenn Sie ein anderes als das von RENAULT empfohlene Motoröl verwenden, kann dies Funktionsstörungen des Dieselpartikelfilters (DPF) hervorrufen oder zu einer verschlechterten Kraftstoffeffizienz führen.
- Nehmen Sie keine Modifikationen an DPF, Schalldämpfer oder Auspuffrohr vor. Dies könnte die Leistung des DPF beeinträchtigen und zu einem Defekt führen.
- Setzen Sie den DPF keinen harten Schlägen aus. Der DPF verfügt über einen im Schalldämpfer integrierten Katalysator. Schläge und Stöße können den DPF beschädigen.

Der Dieselpartikelfilter (DPF) vermindert die Abgabe von Schadstoffen, indem er im Abgas enthaltene Partikel sammelt. Normalerweise werden im DPF angesammelte Partikel automatisch während der Fahrt verbrannt und in harmlose Substanzen umgewandelt. Unter den folgenden Bedingungen können die im DPF gesammelten Rußpartikel jedoch nicht verbrannt werden:

- Wenn die Fahrgeschwindigkeit über einen längeren Zeitraum unter 15 km/h (10 mph) bleibt.
- Wenn der Motor häufig abgestellt und innerhalb von 10 Minuten wieder angelassen wird.
- Wenn das Fahrzeug häufig für Kurzstrecken von 10 Minuten oder weniger verwendet wird.
- Wenn der Motor häufig abgestellt wird, bevor er warmgelaufen ist.

In diesen Fällen wird eine automatische Verbrennung der im DPF angesammelten Partikel schwierig. Daraufhin schaltet sich die DPF-Warnleuchte in der Instrumententafel ein und die Anzeileuchte des Dieselpartikelfilter-Regenerierungsschalters blinkt. Hierbei handelt es sich um keine Störung.

Wenn sich die DPF-Warnleuchte einschaltet, führen Sie den DPF-Regenerierungsprozess durch.

VORSICHT

Wenn das Fahrzeug mit der eingeschalteten DPF-Warnleuchte ohne Durchführung des Regenerierungsprozesses weiter gefahren wird, beschränkt die Ausfallsicherung die Motordrehzahl und/oder das Motordrehmoment. In diesem Fall

muss das Motoröl gewechselt und die Wartungsregenerierung von einem zugelassenen Händler oder einer qualifizierten Werkstatt durchgeführt werden.

Die Wartungsregenerierung ist durch die Garantie nicht gedeckt.

AUTOMATISCHE REGENERATION

Wenn sich die DPF-Warnleuchte einschaltet, zeigt sie damit an, dass sich die maximale Partikelmenge im Dieselpartikelfilter angesammelt hat. Partikel, die sich im Dieselpartikelfilter angesammelt haben, werden bei langsamen Fahrgeschwindigkeiten nicht verbrannt.

Fahren Sie das Fahrzeug unter Beachtung der Verkehrssicherheit so bald wie möglich bei hoher Geschwindigkeit (mehr als etwa 80 km/h (50 mph)) bis die DPF-Warnleuchte erlischt. Beachten Sie immer die örtlichen Bestimmungen.

Sobald die angesammelten Partikel vollständig verbrannt wurden, schaltet sich die DPF-Warnleuchte aus.

VORSICHTSMASSNAHMEN FÜR DAS FAHREN AUF DER STRASSE UND IM GELÄNDE

Pickups überschlagen sich sehr viel leichter als andere Arten von Fahrzeugen.

Sie haben eine größere Bodenfreiheit als herkömmliche Pkw, damit sie vielseitig auf der Straße und im Gelände einsetzbar sind. Dadurch haben sie einen höheren Schwerpunkt als herkömmliche Pkw. Ein Vorteil größerer Bodenfreiheit besteht in einer besseren Übersicht, die es Ihnen ermöglicht, schwierige Fahrsituationen früher zu erkennen. Diese Fahrzeuge sind jedoch nicht dafür gebaut, in denselben Geschwindigkeiten Kurven zu fahren wie herkömmliche Personenkraftfahrzeugen, genauso wenig wie tiefliegende Sportwagen für einen brauchbaren Geländeeinsatz gebaut sind. Fahren Sie möglichst nicht um enge Kurven und vermeiden Sie ruckartige Lenkbewegungen, insbesondere bei hohen Geschwindigkeiten. Wie bei allen Fahrzeugen dieses Typs kann eine falsche Fahrweise dazu führen, dass Sie die Kontrolle über das Fahrzeug verlieren und es sich überschlägt.

Informationen zum Fahren mit Allradantrieb (4WD) (falls vorhanden) finden Sie unter "Allradantrieb (4WD) (falls vorhanden)" weiter hinten in diesem Kapitel.

VORSICHTSMASSNAHMEN FÜR DEN FAHRBETRIEB

Beachten Sie folgende Vorsichtsmaßnahmen:



ACHTUNG

- **Fahren Sie im Gelände vorsichtig und vermeiden Sie gefährliche Gebiete. Alle Fahrzeuginsassen sollten während der Fahrt angeschnallt sein. Auf diese Weise bleiben Sie und Ihre Fahrgäste in der richtigen Sitzposition, während das Fahrzeug über unebenes Gelände fährt.**
- **Fahren Sie nicht quer über starke Steigungen. Fahren Sie stattdessen gerade hinauf oder hinunter. Geländefahrzeuge können viel leichter seitlich umkippen als vor- oder rückwärts.**
- **Viele Hänge sind zu steil und für kein Fahrzeug befahrbar. Wenn Sie versuchen, einen solchen Hang hinaufzufahren, könnte der Motor dabei absterben. Wenn Sie versuchen, einen solchen Hang hinabzufahren, könnten Sie die Kontrolle über die Fahrgeschwindigkeit verlieren. Wenn Sie versuchen, quer über einen solchen Hang zu fahren, könnten Sie sich überschlagen.**
- **Führen Sie beim Bergauf- oder Bergabfahren keine Gangwechsel durch, da Sie dadurch die Kontrolle über das Fahrzeug verlieren könnten.**

- **Bleiben Sie aufmerksam, wenn Sie auf die Spitze eines Hangs hinauffahren. Dort können verschiedene Gefahren wie plötzlich abfallendes Gelände zu einem Unfall führen.**
- **Wenn Sie Ihren Motor abwürgen oder Ihr Fahrzeug es nicht über die Steigungsstrecke schafft, versuchen Sie nicht, Ihr Fahrzeug zu wenden. Ihr Fahrzeug könnte umkippen oder sich überschlagen. Fahren Sie stets im Rückwärtsgang (R) in gerader Linie hinunter. Fahren Sie nie in der Leerlaufstellung (N) oder bei niedergedrücktem Kupplungspedal (Modelle mit Schaltgetriebe) und nur mit betätigter Bremse rückwärts bergab. Sie könnten die Kontrolle über das Fahrzeug verlieren.**
- **Starkes Bremsen bei einer steilen Abwärtsfahrt könnte zur Überhitzung und zum Versagen der Bremsen führen und damit zum Verlust der Kontrolle über das Fahrzeug und zu einem Unfall. Schalten Sie in einen niedrigeren Gang, um die Fahrgeschwindigkeit zu steuern und gebrauchen Sie die Bremsen nur leicht.**
- **Ungesichertes Gepäck kann heringeworfen werden, wenn Sie in unebenem Gelände fahren. Befestigen Sie das Gepäck so, dass es nicht heringeworfen werden und Sie oder Ihre Fahrgäste verletzen kann.**
- **Um den Schwerpunkt des Fahrzeugs nicht übermäßig zu erhöhen, überschreiten Sie nicht das zulässige Gewicht der Dachreling (falls vorhanden) und verteilen Sie die Ladung**

gleichmäßig. Laden Sie schweres Gepäck im Gepäckraum so weit vorn und so tief wie möglich. Verwenden Sie keine Reifen, die größer sind als in dieser Betriebsanleitung angegeben. Ansonsten könnte Ihr Fahrzeug umkippen.

- Fassen Sie nicht in die Lenkradinnenseite oder die Lenkradspeichen, wenn Sie im Gelände fahren. Das Lenkrad könnte sich ruckartig bewegen und Ihre Hände verletzen. Halten Sie stattdessen Finger und Daumen an der Außenseite des Lenkradkranzes.
- Vergewissern Sie sich vor der Fahrt, dass alle Fahrzeuginsassen angeschnallt sind.
- Fahren Sie ausschließlich mit Bodenmatten an den vorgesehenen Stellen, da der Boden sehr heiß werden kann.
- Reduzieren Sie bei starkem Seitenwind Ihre Geschwindigkeit. Durch seinen erhöhten Schwerpunkt ist Ihr Fahrzeug anfälliger für starken Seitenwind. Eine niedrigere Fahrgeschwindigkeit verbessert die Kontrolle über das Fahrzeug.
- Beachten Sie die Leistungsgrenzen Ihrer Reifen, auch wenn Sie mit Allradantrieb fahren.
- Versuchen Sie nicht, zwei Räder vom Boden anzuheben und dabei in eine Fahrstellung oder in den Rückwärtsgang zu schalten, während der Motor läuft. Dies kann zu einer Beschädigung der Kardanwelle oder zu unerwar-

teten Fahrzeugbewegungen führen, was ernsthafte Fahrzeugschäden oder Verletzungen zur Folge haben kann.

- Prüfen Sie ein mit Allradantrieb ausgestattetes Fahrzeug nicht auf einem Fahrleistungsprüfstand für Fahrzeuge mit Zweiradantrieb oder auf ähnlichen Vorrichtungen, auch wenn sich die zwei anderen Räder nicht am Boden befinden. Stellen Sie sicher, dass das Fachpersonal darüber informiert wird, dass Ihr Fahrzeug mit Allradantrieb ausgestattet ist, bevor es auf den Fahrleistungsprüfstand platziert wird. Die Verwendung von falschen Testgeräten kann zu einer Beschädigung der Kardanwelle oder zu unerwarteten Fahrzeugbewegungen führen, was ernsthafte Fahrzeugschäden oder Verletzungen zur Folge haben kann.
- Wenn sich ein Rad aufgrund einer unebenen Straße nicht am Boden befindet, achten Sie darauf, dass es nicht übermäßig durchdreht.
- Starkes Bremsen oder Beschleunigen oder ruckartige Lenkbewegungen können zum Verlust der Kontrolle über das Fahrzeug führen.
- Fahren Sie möglichst nicht um enge Kurven, besonders nicht mit hohen Geschwindigkeiten. Ein Fahrzeug mit Allradantrieb hat einen höheren Schwerpunkt als ein herkömmlicher Personenkraftwagen. Das Fahrzeug ist nicht dafür geeignet, mit denselben Geschwindigkeiten Kurven zu fahren, wie dies mit her-

kömmlichen Personenkraftwagen möglich ist. Wenn Sie das Fahrzeug nicht auf die richtige Weise fahren, könnte es dazu kommen, dass Sie die Kontrolle über das Fahrzeug verlieren und/oder sich das Fahrzeug über schlägt.

- Verwenden Sie immer Reifen desselben Typs und derselben Größe, Marke, Art (Diagonalreifen, Diagonalgürtelreifen oder Gürtelreifen) und Profilgestaltung für alle vier Räder. Bringen Sie Schneeketten an den Hinterrädern an, wenn Sie auf glatter Fahrbahn fahren und fahren Sie vorsichtig.
- Überprüfen Sie die Bremsen unmittelbar nach dem Fahren in Schlamm oder Wasser. Siehe "Bremsanlage" weiter hinten in diesem Kapitel zu nassen Bremsen.
- Parken Sie nach Möglichkeit nicht an starken Steigungen. Andernfalls kann das Fahrzeug, wenn Sie ausgestiegen sind, ins Rollen geraten und Sie verletzen.
- Wenn beim Fahren im Gelände Sand, Schlamm oder Wasser bis an die Radnabe reicht, kann häufigere Wartung erforderlich werden. Wartungsinformationen finden Sie im separat gelieferten Kundendienstheft.
- Spritzen Sie Ihr Fahrzeug mit klarem Wasser ab, wenn Sie durch Schlamm oder Sand gefahren sind. Entfernen Sie eingeklemmtes Gestrüpp und Zweige.

TURBOLADER

Die rotierenden Bauteile des Turboladers werden mit Motoröl geschmiert. Die Turboladerturbine dreht sich mit extrem hohen Geschwindigkeiten und kann eine sehr hohe Temperatur erreichen. Es ist wichtig, dass ständig sauberes Öl durch den Turbolader fließt. Eine plötzliche Unterbrechung der Ölzufuhr kann zu einer Störung des Turboladers führen.

Um eine lange Lebensdauer und gute Leistung des Turboladers zu gewährleisten, ist es wichtig, folgendes Wartungsverfahren durchzuführen:

VORSICHT

- **Wechseln Sie das Motoröl des Dieselmotors mit Turbolader wie beschrieben. Weitere Informationen finden Sie im separat gelieferten Kundendienstheft.**
- **Verwenden Sie nur empfohlenes Motoröl. Weitere Einzelheiten finden Sie im Wartungsheft Ihres Fahrzeugs.**
- **Wenn der Motor lange Zeit mit hohen Drehzahlen gelaufen ist, lassen Sie ihn vor dem Abstellen einige Minuten im Leerlauf laufen.**
- **Drehen Sie den Motor nicht direkt nach dem Anlassen auf hohe Drehzahlen.**
- **Wenn Sie den Motor bei einer Umgebungstemperatur von weniger als -5 °C (23 °F) anlassen, kann es sein, dass ein Motorschutzmodus aktiviert wird. In dieser Phase wird die Motorleistung reduziert. Der Motorschutzmodus wird automatisch nach spätestens drei Minuten ausgeschaltet (vorausgesetzt, das Gaspedal wird vollständig gelöst).**

SICHERES FAHREN

Für eine sichere und angenehme Fahrt ist es entscheidend, dass Sie Ihre Fahrweise den Umständen anpassen. Sie als Fahrer sollten am besten wissen, wie Sie sich unter den gegebenen Umständen verhalten müssen.

MOTORKALTSTARTPHASE

Aufgrund höherer Drehzahlen bei kaltem Motor ist besondere Vorsicht geboten, wenn nach dem Anlassen des Motors und während der Warmlaufphase des Motors ein Gang eingelegt wird.

LADEN DES GEPÄCKS

Durch Beladung, deren Verteilung und das Anbringen von Zubehör (Dachgepäckträger usw.) werden die Fahreigenschaften des Fahrzeugs erheblich verändert. Fahrweise und Geschwindigkeit müssen den Umständen angepasst werden.

FAHREN BEI NASSER FAHRBAHN

- Vermeiden Sie abruptes Beschleunigen oder Anhalten.
- Fahren Sie Kurven nicht zu eng und vermeiden Sie abrupte Fahrbahnwechsel.
- Fahren Sie nicht zu dicht auf.

Wenn die Straßenoberfläche nass ist, reduzieren Sie die Geschwindigkeit, um Aquaplaning, das zum Rutschen und zum Verlust der Kontrolle über das Fahrzeug führt, zu vermeiden. Verschlissene Reifen erhöhen dieses Risiko.

FAHREN BEI WINTERLICHEN VERHÄLTNISSEN

- Fahren Sie vorsichtig.
- Vermeiden Sie abruptes Beschleunigen oder Anhalten.
- Fahren Sie Kurven nicht zu eng und vermeiden Sie abrupte Fahrbahnwechsel.
- Vermeiden Sie ruckartige Lenkbewegungen.
- Fahren Sie nicht zu dicht auf.

REIFENDRUCKÜBERWACHUNGSSYSTEM (TPMS) (falls vorhanden)

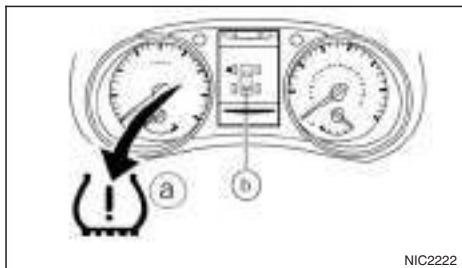

- (a) TPMS-Anzeigeleuchte
- (b) TPMS-Reifenpositionsanzeige

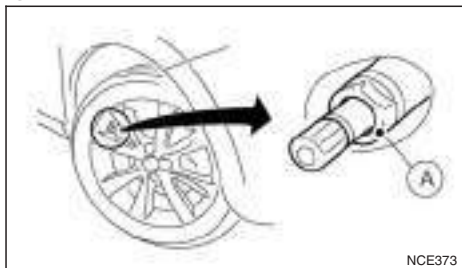

- (A) Reifenventil mit Sensor

Das Reifendrucküberwachungssystem überwacht den Reifendruck der vier Räder, während das Fahrzeug in Bewegung ist. Bei einem Druckverlust warnt das System den Fahrer visuell. Die Position jedes TPMS-Sensors (A) wird registriert und jeder TPMS-

Sensor sendet Druck- und Temperaturdaten über Funk an einen Empfänger im Fahrzeuginneren.

Alle Reifen einschließlich Reserverad (falls vorhanden) sollten monatlich geprüft werden, wenn sie kalt sind, und auf den vom Hersteller empfohlenen Reifendruck aufgepumpt werden, welcher auf dem Fahrzeugschild oder dem Reifenschild angegeben ist. (Wenn die Reifen Ihres Fahrzeugs eine andere als die auf dem Fahrzeug- oder Reifendruckschild angegebene Größe aufweist, sollten Sie den Reifendruck entsprechend an die Größe anpassen.)

Das Reifendrucküberwachungssystem (TPMS) steuert die TPMS-Anzeigeleuchte (a), die aufleuchtet wenn einer oder mehrere Reifen deutlich zu wenig Druck aufweisen. Außerdem erscheint die Reifenpositionsanzeige (b) in der Fahrzeuginformationsanzeige, um den oder die Reifen mit unzureichendem Luftdruck zu identifizieren.



Wenn Sie nun den Schalter <ENTER> am Lenkrad betätigen, wird ein weiterer Bildschirm angezeigt, auf dem die Reifendruckwerte aller vier Reifen zu sehen sind.

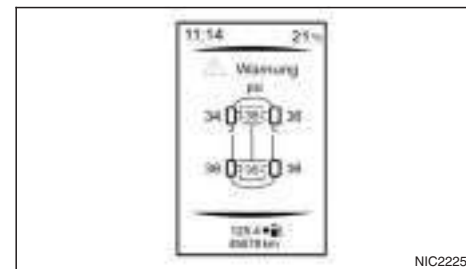

Halten Sie deshalb das Fahrzeug umgehend an einem sicheren Ort und prüfen sowie korrigieren Sie die Reifendrucke, wenn die TPMS-Anzeigeleuchte aufleuchtet. Das Fahren mit einem zu geringen Reifendruck verursacht ein Überhitzen der Reifen, was zu einer Reifenpanne führen kann. Außerdem führt ein zu geringer Reifendruck zu erhöhtem Kraftstoffverbrauch und verringert die Lebensdauer der Reifen. Darüber hinaus können das Fahrverhalten und die Bremskraft des Fahrzeugs beeinträchtigt werden.

HINWEIS

Das TPMS stellt keinen Ersatz für ordnungsgemäße Wartung der Reifen dar. Der Fahrer ist dafür verantwortlich, dass die Reifen stets den richtigen Reifendruck aufweisen, selbst dann, wenn die TPMS-Anzeigelampe (a) noch nicht aufleuchtet.

Falls das System nicht einwandfrei funktioniert, blinkt die TPMS-Anzeigelampe für eine kurze Zeit und leuchtet dann dauerhaft. Diese Abfolge wird fortgesetzt, wenn der Motor gestartet wird und dauert so lange an, wie die Funktionsstörung besteht (fehlender oder fehlerhafter TPMS-Sensor oder TPMS-Systemstörung). Wenn die Funktionsstörungsanzeigelampe aufleuchtet, erfasst oder signalisiert das System unter Umständen keinen niedrigen Reifendruck. Für die Funktionsstörungen im TPMS-System gibt es mehrere Gründe. Hierzu zählt das Anbringen von ausgetauschten bzw. gewechselten Reifen oder Rädern am Fahrzeug, die die einwandfreie Funktion des TPMS verhindern. Prüfen Sie stets die TPMS-Anzeigelampe, nachdem Sie einen oder mehrere Reifen/Räder ausgetauscht haben, um sicherzustellen, dass das TPMS nach dem Austausch/Wechsel der Reifen und Räder einwandfrei funktioniert.

- Das Reifendrucküberwachungssystem (TPMS) überwacht nicht den Druck des Reserverads.
- Das TPMS wird nur dann aktiviert, wenn die Fahrzeuggeschwindigkeit mindestens 25 km/h

(16 mph) beträgt. Das System kann außerdem keinen plötzlichen Druckabfall (beispielsweise eine Reifenpanne) erfassen.

- Es kann vorkommen, dass die TPMS-Anzeigelampe möglicherweise nicht automatisch erlischt, wenn der Reifendruck angepasst wird. **Nachdem der Reifen mit dem empfohlenen Druck für KALTE Reifen versehen wurde**, fahren Sie das Fahrzeug mit einer Geschwindigkeit von mindestens 25 km/h (16 mph), um das TPMS zu aktivieren. Siehe "Einstellen der Sollwerte des TPMS" weiter hinten in diesem Kapitel
- Bei einer Änderung der Außentemperatur kann die TPMS-Anzeigelampe eventuell aufleuchten, obwohl der Reifendruck ordnungsgemäß angepasst wurde. Passen Sie den Reifendruck erneut auf die empfohlenen Werte für KALTE Reifen (bei kalten Reifen) an und führen Sie die TPMS-Rückstellung durch. Zu weiteren Informationen siehe "TPMS-Temperaturkalibrierung" weiter hinten in diesem Kapitel.



ACHTUNG

- Falls die TPMS-Anzeigelampe während der Fahrt aufleuchtet:
 - Vermeiden Sie ruckartige Lenkbewegungen.
 - Vermeiden Sie starkes Bremsen.
 - Verringern Sie die Geschwindigkeit.

- Fahren Sie an einer sicheren Stelle von der Straße.
- Stellen Sie das Fahrzeug so schnell wie möglich ab.

- Das Fahren mit Reifen, deren Reifendruck zu niedrig ist, kann zu Schäden führen und erhöht die Wahrscheinlichkeit einer Reifenpanne. Es könnte zu schweren Fahrzeugschäden kommen, die einen Unfall sowie schwere Verletzungen nach sich ziehen.
- Prüfen Sie den Reifendruck bei allen vier Reifen. Um die TPMS-Anzeigelampe auszuschalten, stellen Sie den Reifendruck auf den empfohlenen Reifendruck für KALTE Reifen ein, welcher auf dem Reifenschild angegeben ist. Tauschen Sie im Falle einer Reifenpanne den defekten Reifen so bald wie möglich durch das Reserverad aus. (Siehe "Reifenpanne" in Kapitel "6. Pannenhilfe" zum Auswechseln eines defekten Reifens.)
- Wenn ein Reserverad angebracht oder ein Rad gewechselt wurde, ist das TPMS nicht betriebsbereit und die TPMS-Anzeigelampe blinkt ca. 1 Minute lang auf. Nach 1 Minute bleibt die Lampe eingeschaltet. Folgen Sie unbedingt den Anweisungen für den Radwechsel und montieren Sie das TPMS-System ordnungsgemäß.
- Wenn Sie die Reifen durch Modelle austauschen, die nicht von RENAULT empfohlen werden, könnte dies die Funktionsfähigkeit des TPMS beeinträchtigen.

- RENAULT empfiehlt ausschließlich den Gebrauch des Reifendichtmittels, das mit Ihrem Fahrzeug geliefert wurde. Andere Reifendichtmittel können die Ventilschaftdichtung angreifen und so zum Druckverlust des Reifens führen. Wenden Sie sich schnellstmöglich an einen zugelassenen Händler oder eine qualifizierte Werkstatt, nachdem Sie das Reifenreparaturdichtmittel verwendet haben (bei Modellen, die mit dem Reifenpannenreparaturset ausgestattet sind).

VORSICHT

- Das Reifendrucküberwachungssystem (TPMS) funktioniert möglicherweise nicht einwandfrei, wenn an den Rädern Reifenketten angebracht wurden oder diese mit Schnee bedeckt sind.
- Bringen Sie keinen Metallfilm oder andere Metallteile (beispielsweise Antennen) an die Fenster an. Dies könnte den Empfang der vom Reifendrucksensor gesendeten Signale beeinträchtigen und das Reifendrucküberwachungssystem (TPMS) funktioniert unter Umständen nicht einwandfrei.

Einige Geräte und Sender beeinflussen unter Umständen den Betrieb des Reifendrucküberwachungssystems und verursachen ein Aufleuchten der TPMS-Anzeigeleuchte. Nachfolgend werden einige Beispiele angegeben:





- In der Nähe des Fahrzeugs befinden sich Vorrichtungen oder elektrische Geräte, die ähnliche Radiofrequenzen verwenden.

- Im Fahrzeug oder in der Nähe des Fahrzeugs befindet sich ein Sender, der ähnliche Frequenzen verwendet.
- Im Fahrzeug oder in der Nähe des Fahrzeugs wird ein Computer (oder ein ähnliches Gerät) bzw. ein DC-/AC-Wandler verwendet.
- Falls Geräte an der 12-V-Stromversorgung des Fahrzeugs betrieben werden, die elektrische Störgeräusche verursachen.

- Die Ventile beim Aufpumpen der Reifen und beim Prüfen des Reifendrucks nicht verbieten.
- Es werden spezielle Aluminiumventile verwendet, um die TPMS-Sensoren an den Rädern zu befestigen. Der TPMS-Sensor wird mit einer Mutter an den Rädern befestigt. Die Mutter muss mit einem Drehmoment von $7,5 \pm 0,5$ Nm korrekt eingebaut werden. Wird der TPMS-Sensor mit einem Drehmoment über diesem Grenzwert festgezogen, kann die Sensortülle beschädigt werden. Wird der Sensor unter dem Grenzwert festgezogen, kann Luft austreten.
- Verwenden Sie Ventilkappen, die den Spezifikationen für ab Werk verbaute Ventilkappen entsprechen.
- Verwenden Sie keine Ventilkappen aus Metall.

- Bringen Sie die Ventilkappen ordnungsgemäß an. Ohne die Ventilkappen können Ventil und Reifendrucküberwachungssensor beschädigt werden.
- Achten Sie beim Einlagern der Räder oder beim Reifenwechsel darauf, die Ventile und Sensoren nicht zu beschädigen.
- Erneuern Sie die Sensortülle und Unterlegscheibe im Zuge eines Reifenwechsels. Wurden die Sensortülle und Unterlegscheibe ausgebaut, können sie nicht wiederverwendet werden und müssen ersetzt werden. Die TPMS-Sensoren können wiederverwendet werden.
- Beachten Sie bei der Verwendung von Reifenluftpumpen mit feststehender Luftzuleitung, dass die Hebelwirkung der langen Düse den Ventilschaft beschädigen kann, wenn Sie nicht vorsichtig vorgehen.

INSTRUMENTENINFORMATION

TPMS-Anzeigeleuchte(n)	Mögliche Ursache	Empfohlene Maßnahme
 	Niedriger Reifendruck	Stellen Sie den ordnungsgemäßen Reifendruck her
 → 	An einem oder mehreren Rädern wird kein TPMS-Sensor erkannt	Prüfen Sie, ob die TPMS-Sensoren vorhanden sind. Ist kein Sensor vorhanden, bringen Sie einen TPMS-Sensor an
	Störung der Funkverbindung zwischen TPMS-Empfänger und TPMS-Radsensor aufgrund externer Störeinflüsse.	Fahren Sie aus dem Störbereich
	Funktionsstörung bei TPMS-Bauteilen	Falls das Problem weiterhin besteht, wenden Sie sich an einen zugelassenen Händler oder eine qualifizierte Werkstatt

AKTIVIERUNG

Bei Einschalten der Zündung (ON). Sobald das Fahrzeug fährt, beginnt die Überwachung des Reifendrucks.

NEUE UND NEU POSITIONIERTE TPMS-SENSOREN (einschließlich Montage anderer Räder)

Es wird empfohlen, die Registrierung eines neuen TPMS-Sensors oder einer Sensorposition von einem zugelassenen Händler durchführen zu lassen.

Sie können die Registrierung anhand der nachfolgenden Vorgehensweise auch selbst durchführen:

Vorgehensweise:

1. Ändern Sie die Reifenposition oder lassen Sie einen neuen TPMS-Sensor einbauen.
2. Bestätigen Sie den Druck für KALTE Reifen und führen Sie die Temperaturkalibrierung durch. Siehe "TPMS-Temperaturkalibrierung" weiter hinten in diesem Kapitel.
3. Fahren Sie das Fahrzeug mehrere Minuten zwischen 25 km/h (16 mph) und 100 km/h (64 mph). Die ID und Position des TPMS-Sensors werden automatisch erkannt.

HINWEIS

Die TPMS-Synchronisierung wird unter Umständen nicht ausgeführt, wenn eine oder mehrere der folgenden Bedingungen erfüllt sind:

- Schlechte Straßenverhältnisse

- Das TPMS empfängt keine korrekten Daten von den Reifendrucksensoren.
- Fahren unter 25 km/h (16 mph)
- Fahren über 100 km/h (64 mph)
- Starke Beschleunigung
- Starke Verzögerung
- Im Stop-and-Go-Betrieb oder in Verkehrswellen

EINSTELLEN DER SOLLWERTE DES TPMS

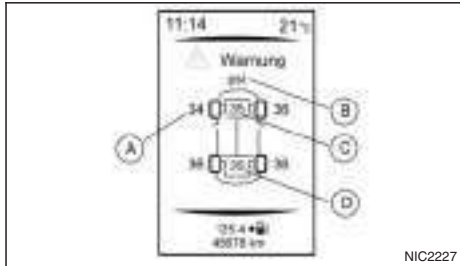

- (A) Reifendruck
- (B) Maßeinheiten für Reifendruck
- (C) Sollwert vorne
- (D) Sollwert hinten

Falls Sie Ihr Fahrzeug schwer beladen müssen, sollten die Reifendruckwerte den unter 'Laden Pressure' auf dem Reifenschild angegebenen Werten angepasst werden.

Sie können das TPMS über die Fahrzeuginformationsanzeige so einstellen, dass die Sollwerte den unter 'Laden Pressure' auf dem Reifenschild angegebenen Werten entsprechen. Siehe "Fahrzeuginformationsanzeige" in Kapitel "2. Instrumente und Bedienelemente". Um die Sollwerte für Reifendruck einzustellen, verwenden Sie die Lenkradschalter und wählen Sie das Menü [Einstellungen] und dann [Reifendruckwerte]. Wählen Sie [Sollwert vorne] und [Sollwert hinten] und stellen Sie den gewünschten Reifendruck ein.

Die TPMS-Sollwerte für Reifendruck werden in der Mitte der Vorder- und Hinterachse auf dem TPMS-Bildschirm der Fahrzeuginformationsanzeige angezeigt.

MASSEINHEITEN FÜR REIFENDRUCK

Sie können die Maßeinheiten, die vom TPMS für die Reifendruckwerte angezeigt werden, über die Fahrzeuginformationsanzeige auswählen. Wählen Sie das Menü [Einstellungen], gefolgt von [Reifendruckwerte]. Wählen Sie [Maßeinheit] und wählen Sie die gewünschte Einheit.

MELDUNG [KÜHLSYSTEMCHECK]

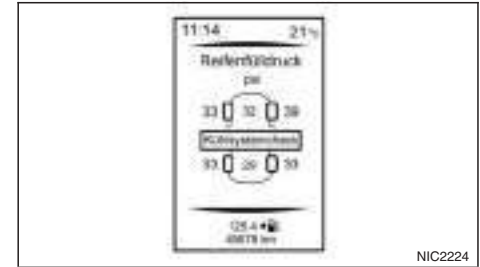

Falls der Reifendruck den Sollwert übersteigt, während ein niedriger Reifendruck vorliegt, wird die Meldung [Kühlsystemcheck] in der Fahrzeuginformationsanzeige angezeigt (siehe "Fahrzeuginformationsanzeige" in Kapitel "2. Instrumente und Bedienelemente").

HINWEIS

Selbst wenn der Druck über dem voreingestellten Sollwert liegt, zeigt eine gelbe Reifendruckwarnung an, dass der Reifendruck tatsächlich zu niedrig ist. Der Reifendruck steigt während der Fahrt. Prüfen Sie den Reifendruck, wenn der Reifen kalt ist.

TPMS-TEMPERATURKALIBRIERUNG

Der Reifendruck wird von der Reifentemperatur beeinflusst; die Reifentemperatur steigt während der Fahrt. Um Luftverlust der Reifen exakt überwachen zu können und unnötige TPMS-Warnungen aufgrund von Temperaturschwankungen zu vermei-

ZÜNDSCHALTER (Modelle ohne Funkschlüsselsystem)

den, verwendet das TPMS Temperatursensoren in den Reifen und führt Berechnungen zur Temperatursensorenkompensierung durch.

In seltenen Fällen kann es erforderlich sein, die Referenztemperatur des TPMS über die Fahrzeuginformationsanzeige neu zu kalibrieren. Siehe "Fahrzeuginformationsanzeige" in Kapitel "2. Instrumente und Bedienelemente". Dieser Vorgang sollte nur dann durchgeführt werden, wenn der tatsächliche Reifendruck angepasst wurde, während die aktuelle Umgebungstemperatur stark von der aktuell kalibrierten Temperatur abweicht.

Um die TPMS-Temperaturkalibrierung zu starten, wählen Sie mit den Lenkradschaltern das Menü [Einstellungen], gefolgt von [Reifendruckwerte]. Wählen Sie [Reset starten], gefolgt von [Start]. Während der Kalibrierung wird die Meldung [Reifenfülldruck Systemrückstellung] in der Fahrzeuginformationsanzeige angezeigt.



ACHTUNG

Ziehen Sie während der Fahrt nie den Zündschlüssel ab und drehen Sie die Zündung nie in die Stellung <LOCK>. Das Lenkradschloss würde in diesem Fall verriegeln. Dies führt zum Verlust der Kontrolle über das Fahrzeug und könnte schwere Fahrzeugschäden oder Verletzungen zur Folge haben.

SCHALTGETRIEBE (MT)

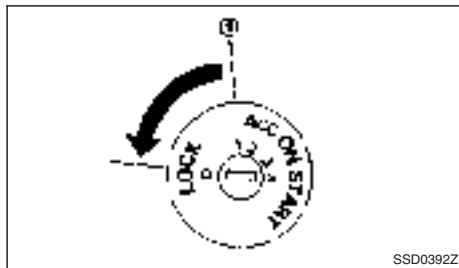

Im Zündschloss ist ein Lenkradschloss integriert.

Der Zündschlüssel kann nur in der normalen Parkstellung <LOCK> (0) abgezogen werden.

Zwischen den Stellungen <LOCK> und <ACC> befindet sich die Stellung AUS ①, obwohl dies nicht auf dem Schließzylinder angezeigt ist.

Ziehen Sie zum Verriegeln des Lenkrads den Schlüssel ab. Zum Entriegeln des Lenkradschlösses stecken Sie den Schlüssel in das

Zündschloss und drehen Sie ihn etwas, wobei Sie das Lenkrad leicht nach rechts und links bewegen.

SCHLÜSSELSTELLUNGEN

LOCK (Normale Parkstellung) (0)

Der Zündschlüssel kann nur in dieser Stellung abgezogen werden.

AUS (1):

Der Motor kann abgestellt werden, ohne das Lenkrad zu verriegeln.

ACC (Nebenverbraucher) (2):

In dieser Stellung sind die Nebenverbraucher (Radio usw.) auch bei abgestelltem Motor betriebsbereit.

ON (Stellung für normalen Betrieb) (3):

In dieser Stellung werden Zündanlage und elektrische Nebenverbraucher mit Strom versorgt.

START (4):

In dieser Stellung wird der Motor angelassen. Lassen Sie den Schlüssel los, sobald der Motor gestartet ist. Er bewegt sich dann automatisch zurück in die Stellung <ON>.

ZÜNDKNOPFSCHALTER (Modelle mit Funkschlüsselsystem)

LENKRADSCHLOSS

Verriegeln des Lenkrads

- 1) Bringen Sie den Zündschalter in die Stellung <LOCK>.
- 2) Ziehen Sie den Schlüssel vom Zündschloss ab.
- 3) Drehen Sie das Lenkrad von der Geradeausstellung um eine 1/6-Umdrehung im Uhrzeigersinn.

Entriegeln des Lenkrads

- 1) Stecken Sie den Zündschlüssel in die Zündung.
- 2) Drehen Sie den Zündschalter vorsichtig, während Sie das Lenkrad nach links und rechts bewegen.

VORSICHTSMASSNAHMEN BEI DER BEDIENUNG DES ZÜNDKNOPFSCHALTERS



ACHTUNG

Betätigen Sie den Zündknopfschalter nicht während der Fahrt, außer in Notfällen. (Der Motor wird abgeschaltet, wenn der Zündknopf dreimal hintereinander betätigt wird oder wenn der Zündknopf länger als zwei Sekunden gedrückt gehalten wird.) Das Lenkrad würde in diesem Fall verriegeln, was dazu führen könnte, dass Sie die Kontrolle über das Fahrzeug verlieren. Dadurch können schwere Schäden am Fahrzeug entstehen oder Personen verletzt werden.

FUNKSCHLÜSSELSYSTEM

Mit dem Funkschlüsselsystem können Sie den Zündschalter betätigen, ohne dass Sie dafür den Schlüssel aus Ihrer Tasche nehmen müssen. Die Betriebsumgebung und/oder die Betriebsbedingungen können die Funktion des Funkschlüsselsystems beeinträchtigen.

Einige der Betriebsanzeigen und -warnungen werden in der Fahrzeuginformationsanzeige und/oder auf der Instrumententafel angezeigt. (Siehe "Warnleuchten, Anzeigeleuchten und akustische Hinweissignale" in Kapitel "2. Instrumente und Bedienelemente" und "Fahrzeuginformationsanzeige" in Kapitel "2. Instrumente und Bedienelemente".)

VORSICHT

- Vergewissern Sie sich, dass Sie bei der Fahrt den Funkschlüssel mit sich führen.
- Lassen Sie beim Verlassen des Fahrzeugs den Funkschlüssel nicht im Fahrzeug zurück.
- Wenn die Fahrzeugbatterie entladen ist, kann die Zündung nicht aus der Stellung LOCK geschaltet werden und wenn das Lenkradschloss eingerastet ist, kann das Lenkrad nicht bewegt werden. Laden Sie die Batterie so bald wie möglich auf. (Siehe "Wechseln der Funkschlüsselbatterie" in Kapitel "8. Wartung durch den Fahrzeugbesitzer".)

Reichweite

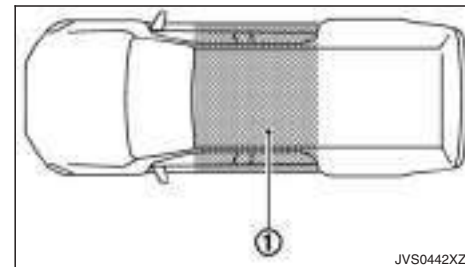

Der Funkschlüssel kann nur dann zum Anlassen des Motors verwendet werden, wenn er sich innerhalb der dargestellten Betriebsreichweite ① befindet.

Wenn die Batterie des Funkschlüssels fast entladen ist oder wenn in der Umgebung starke Funkwellen

vorhanden sind, wird die Reichweite des Systems verringert und der Funkschlüssel funktioniert möglicherweise nicht einwandfrei.

Wenn sich der Funkschlüssel innerhalb der Reichweite befindet, können auch Personen, die nicht im Besitz des Funkschlüssels sind, den Zündschalter betätigen und den Motor anlassen.

- Der Ladeflächenbereich liegt nicht in der Betriebsreichweite der Motorstartfunktion.
- Wenn sich der Funkschlüssel auf der Instrumententafel, im Handschuhfach, Türfach oder in den Ecken des Fahrgastraums befindet, funktioniert er möglicherweise nicht.
- Befindet sich der Funkschlüssel außerhalb des Fahrzeugs in der Nähe der Tür oder des Fensters, funktioniert er möglicherweise nicht.

AUTOMATIKGETRIEBE (AT)

Das Zündschloss ist so gestaltet, dass die Zündung nur dann in die Stellung LOCK gedreht werden kann, wenn der Schalthebel in die Stellung P (Parken) geschaltet wird. Stellen Sie sicher, dass sich der Schalthebel in der Stellung P (Parken) befindet, wenn der Zündschalter in die Stellung OFF gebracht wird.

Wenn die Zündung nicht in die Stellung LOCK gebracht werden kann, gehen Sie wie folgt vor:

1. Die Warnung [Auf P schalten] erscheint auf der Fahrzeuginformationsanzeige und ein akustisches Hinweissignal ertönt.

2. Bringen Sie den Schalthebel in die Stellung P (Parken).
3. Wenn sich die Zündung in der Stellung ACC befindet, wird auf der Fahrzeuginformationsanzeige die Warnung [DRÜCKEN] angezeigt.
4. Betätigen Sie den Zündschalter. Die Zündung wird in die Stellung OFF gedreht.
5. Öffnen Sie die Tür. Die Zündung wird in Stellung LOCK gebracht.

Zu Warnungen und Anzeigen auf der Fahrzeuginformationsanzeige siehe "Betriebsanzeigen" in Kapitel "2. Instrumente und Bedienelemente".

Wenn der Zündschalter in die Stellung LOCK gedreht wurde, kann der Schalthebel nicht aus der Stellung P (Parken) geschaltet werden. Der Schalthebel kann bewegt werden, wenn sich der Zündschalter in der Stellung ON befindet und das Fußbremspedal betätigt wird.

LENKRADSCHLOSS

Die Zündung ist mit einem Lenkradschloss zur Diebstahlsicherung ausgestattet.

Verriegeln des Lenkrads

1. Bringen Sie den Zündschalter in die Stellung OFF, in der die Anzeigeleuchte der Zündschalterstellung nicht leuchtet.
2. Öffnen oder schließen Sie die Tür. Die Zündung wird in Stellung LOCK gebracht.

3. Drehen Sie das Lenkrad von der Geradeausstellung um eine Sechstelumdrehung nach rechts oder links.

Entriegeln des Lenkrads

Betätigen Sie den Zündschalter, um das Lenkrad automatisch zu entriegeln.

VORSICHT

- **Wenn die Batterie des Fahrzeugs entladen ist, kann der Zündknopfschalter nicht aus der Stellung LOCK gedreht werden.**
- **Wenn die Störungsanzeige für Lenkradschlossverriegelung (falls vorhanden) auf der Fahrzeuginformationsanzeige erscheint, betätigen Sie den Zündschalter erneut, während Sie das Lenkrad leicht nach rechts und links drehen. (Siehe "Fahrzeuginformationsanzeige" in Kapitel "2. Instrumente und Bedienelemente".)**

ZÜNDSCHALTERSTELLUNGEN



ACHTUNG

Bringen Sie den Zündschalter während der Fahrt niemals in die Stellung OFF. Das Lenkrad verriegelt möglicherweise, was zum Verlust der Kontrolle über das Fahrzeug führt und damit zu schweren Fahrzeugschäden oder Verletzungen führen kann.

VORSICHT

- Lassen Sie das Fahrzeug bei ausgeschaltetem Motor nicht über einen längeren Zeitraum mit dem Zündschalter in Stellung ON. Hierdurch könnte sich die Batterie entladen.
- Nutzen Sie die Nebenverbraucher nur bei laufendem Motor, um das Entladen der Batterie zu vermeiden. Falls Sie die Nebenverbraucher nutzen müssen, ohne dass der Motor läuft, nutzen Sie sie nicht für längere Zeit und nutzen Sie nicht mehrere Nebenverbraucher gleichzeitig.

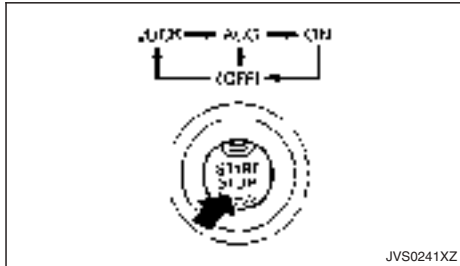

Wenn der Zündschalter ohne Betätigung des Bremspedals (Modell mit Automatikgetriebe) oder des Kupplungspedals (Modell mit Schaltgetriebe) gedrückt wird, ändert sich die Zündschalterstellung folgendermaßen:

- Drücken Sie einmal, um in Stellung ACC zu wechseln.

- Drücken Sie zweimal, um in Stellung ON zu wechseln.
- Drücken Sie dreimal, um in Stellung OFF zu wechseln.
- Drücken Sie viermal, um zur Stellung ACC zurückzukehren.
- Öffnen oder schließen Sie eine Tür, um aus der Stellung OFF in die Stellung LOCK zurückzukehren.

Stellung LOCK

Die Zündung und die Lenkverriegelung können nur in dieser Stellung verriegelt werden.

Der Zündschalter wird entriegelt, wenn Sie ihn in die Stellung ACC bringen, während Sie den Funkschlüssel bei sich tragen.

Stellung ACC

Die Stromversorgung der Nebenverbraucher ist bei ausgeschaltetem Motor eingeschaltet.

Stellung ON

Die Zündanlage und die Stromversorgung der Nebenverbraucher sind in dieser Stellung auch bei abgestelltem Motor eingeschaltet.

Stellung OFF

Der Motor wird ausgeschaltet, das Lenkrad bleibt entriegelt.

ENTLADUNG DER FUNKSCHLÜSSELBATTERIE

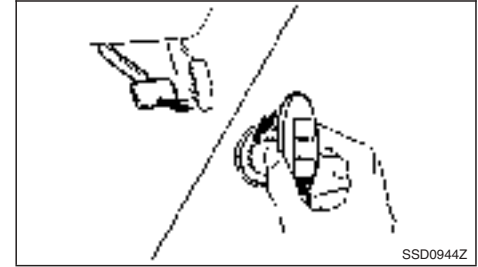

Wenn die Batterie des Funkschlüssels entladen ist oder der Betrieb des Funkschlüssels durch äußere Einflüsse beeinträchtigt wird, können Sie den Motor folgendermaßen anlassen:

1. Modelle mit Automatikgetriebe (AT):

Bringen Sie den Schalthebel in die Stellung P (Parken).

Modelle mit Schaltgetriebe (MT):

Bewegen Sie den Schalthebel in die Stellung N (Leerlauf).

2. Drücken Sie das Bremspedal fest durch.
3. Berühren Sie den Zündschalter wie abgebildet mit dem Funkschlüssel. (Ein Signalton ertönt.)
4. Drücken Sie den Zündschalter, während Sie das Bremspedal (Modelle mit Automatikgetriebe)

ANLASSEN DES MOTORS (Modelle ohne Funkschlüsselsystem)

oder das Kupplungspedal (Modelle mit Schaltgetriebe) betätigen, innerhalb von 10 Sekunden, nachdem das akustische Hinweissignal ertönt. Der Motor wird angelassen.

Wenn, nachdem Schritt 3 durchgeführt wurde, der Zündschalter gedrückt wird, ohne dass das Bremspedal (Modelle mit Automatikgetriebe) oder das Kupplungspedal (Modelle mit Schaltgetriebe) betätigt wird, schaltet der Zündschalter in die Stellung ACC.

HINWEIS

- Wenn Sie den Zündschalter in die Stellung ACC oder ON bringen oder den Motor mit den oben beschriebenen Verfahren anlassen, erscheint die Warnung Schlüssel-Batt. entladen auf der Fahrzeuginformationsanzeige, selbst wenn sich der Funkschlüssel im Fahrzeug befindet. Hierbei handelt es sich um keine Störung. Berühren Sie den Zündschalter erneut mit dem Funkschlüssel, um diese Warnung auszuschalten.
- Wenn die Warnung Schlüssel-Batt. entladen in der Fahrzeuginformationsanzeige erscheint, tauschen Sie die Batterie baldmöglichst aus. (Siehe "Wechseln der Funkschlüsselbatterie" in Kapitel "8. Wartung durch den Fahrzeugbesitzer".)

1. Ziehen Sie die Feststellbremse an.
2. Betätigen Sie das Fußbremspedal.
3. **Modelle mit Automatikgetriebe (AT):**

Schalten Sie den Schalthebel in die Stellung P (Parken) oder N (Leerlauf).

Der Anlasser ist so konzipiert, dass er nur dann betriebsbereit ist, wenn sich der Schalthebel in der entsprechenden Stellung befindet.

Modelle mit Schaltgetriebe (MT):

Bringen Sie den Schalthebel in die Stellung N (Leerlauf) und betätigen Sie das Kupplungspedal vollständig. Lassen Sie dabei den Motor an.

4. Lassen Sie den Motor an, indem Sie die Zündung in die Stellung <START> drehen. Betätigen Sie dabei nicht das Gaspedal.

Für Modelle mit Dieselmotor: Schalten Sie die Zündung in die Stellung <ON> und warten Sie, bis die Vorglühanzeigeleuchte  sich ausgeschaltet hat.

5. Lassen Sie den Zündschalter sofort los, wenn der Motor anspringt. Wiederholen Sie die oben beschriebenen Verfahren, wenn der Motor zwar angelassen werden kann, aber nicht läuft.
6. Lassen Sie den Motor zum Warmlaufen nach dem Anlassen mindestens 30 Sekunden lang im Leerlauf laufen. Fahren Sie erst eine kurze Strecke mit mäßiger Geschwindigkeit, besonders bei Kälte.

VORSICHT

Blieben Sie während der Warmlaufphase in der Nähe des Fahrzeugs.

ANLASSEN DES MOTORS (Modelle mit Funkschlüsselsystem)

1. Ziehen Sie die Feststellbremse an.

2. Modelle mit Automatikgetriebe (AT):

Schalten Sie den Schalthebel in die Stellung P (Parken) oder N (Leerlauf).

Der Anlasser ist so konzipiert, dass er nur dann betriebsbereit ist, wenn sich der Schalthebel in der entsprechenden Stellung befindet.

Modelle mit Schaltgetriebe (MT):

Bewegen Sie den Schalthebel in die Stellung N (Leerlauf).

Sie müssen den Funkschlüssel bei sich tragen, wenn Sie den Zündschalter betätigen.

3. Drehen Sie den Zündschalter in die Stellung ON. Betätigen Sie das Bremspedal (Modelle mit Automatikgetriebe) oder das Kupplungspedal (Modelle mit Schaltgetriebe) und betätigen Sie den Zündschalter, um den Motor anzulassen.

Bei Dieselmotormodellen: Warten Sie, bis die Vorglühanzeigeleuchte  erlischt.

Um den Motor sofort zu starten, betätigen Sie den Zündschalter und lassen Sie ihn wieder los, während das Bremspedal oder das Kupplungspedal gedrückt wird und der Zündschalter in beliebiger Stellung steht.

4. Lassen Sie den Zündschalter sofort los, wenn der Motor anspringt. Wiederholen Sie die oben beschriebenen Verfahren, wenn der Motor zwar angelassen werden kann, aber nicht läuft.

5. Lassen Sie den Motor zum Warmlaufen nach dem Anlassen mindestens 30 Sekunden lang im Leerlauf laufen. Fahren Sie erst eine kurze Strecke mit mäßiger Geschwindigkeit, besonders bei Kälte.

VORSICHT

Bleiben Sie während der Warmlaufphase in der Nähe des Fahrzeugs.

6. Um den Motor auszuschalten, bringen Sie den Schalthebel in Stellung P (Parken) (Modelle mit Automatikgetriebe) oder N (Leerlauf) (Modelle mit Schaltgetriebe), betätigen Sie die Feststellbremse und bringen Sie die Zündung in Stellung OFF.

FAHREN DES FAHRZEUGS

FAHREN MIT AUTOMATIKGETRIEBE (AT)

Das Automatikgetriebe (AT) in Ihrem Fahrzeug wird elektronisch gesteuert, um maximale Leistung und ruckfreie Bedienung zu gewährleisten.

Das empfohlene Bedienverfahren für dieses Getriebe wird auf den folgenden Seiten beschrieben. Befolgen Sie dieses Bedienverfahren für optimale Motorleistung und optimales Fahrvergnügen.



ACHTUNG

Schalten Sie auf rutschigen Straßen nicht abrupt in einen niedrigeren Gang. Dies kann zum Verlust der Kontrolle über das Fahrzeug führen.

VORSICHT

- Die Leerlaufdrehzahl eines kalten Motors ist besonders hoch. Daher müssen Sie beim Schalten in einen Vorwärts- oder Rückwärtsgang besonders vorsichtig sein, wenn der Motor noch nicht warm ist.
- Bringen Sie den Motor nicht auf hohe Drehzahlen, wenn das Fahrzeug still steht. Dies könnte zu unerwarteter Fahrzeugbewegung führen.
- Bringen Sie den Wählhebel niemals in die Stellung P (Parken) oder R (Rückwärts), während sich das Fahrzeug vorwärts bewegt und niemals in die Stellung P (Parken) oder D (Fahren), während sich das Fahrzeug rück-

wärts bewegt. Dies könnte einen Unfall verursachen oder das Getriebe beschädigen.

- Schalten Sie während der Fahrt nicht in die Neutralstellung (außer in Notfällen). Fahren in der Stellung N (Leerlauf) kann schwere Schäden am Getriebe verursachen.
- Lassen Sie den Motor in der Stellung P (Parken) oder N (Leerlauf) an. In allen anderen Wählhebelstellungen kann der Motor nicht angelassen werden. Wenn doch, lassen Sie Ihr Fahrzeug von einem zugelassenen Händler oder einer qualifizierten Werkstatt überprüfen.
- Wenn Sie für längere Zeit anhalten, schalten Sie in Stellung P (Parken) und ziehen Sie die Feststellbremse an.
- Lassen Sie den Motor auf Standgasdrehzahl laufen, wenn Sie aus der Stellung N (Leerlauf) in eine Fahrstellung schalten.
- Wenn Sie an einer Steigung anhalten, halten Sie das Fahrzeug nicht durch Betätigung des Gaspedals auf der Stelle. Ansonsten kann es zu Fahrzeugschäden kommen. Dafür sollte die Fußbremse verwendet werden.

Starten des Fahrzeugs

1. Betätigen Sie nach dem Anlassen des Motors das Fußbremspedal vollständig, bevor Sie den Schalthebel aus der Stellung P (Parken) schalten.

2. Halten Sie das Fußbremspedal gedrückt und bringen Sie den Schalthebel in eine Fahrstellung.
3. Lösen Sie die Feststellbremse, das Fußbremspedal und bringen Sie dann das Fahrzeug langsam zum Fahren.

Das Automatikgetriebe ist so konstruiert, dass das Fußbremspedal betätigt werden MUSS, bevor von der Stellung P (Parken) in eine Fahrstellung geschaltet werden kann, während sich die Zündung in der Stellung ON befindet.

Der Schalthebel kann nicht aus der Stellung P (Parken) in eine andere Stellung gebracht werden, wenn sich die Zündung in der Stellung LOCK, OFF oder ACC befindet.

VORSICHT

- **BETÄTIGEN SIE DAS FUSSBREMSPEDAL** - Wenn Sie den Schalthebel in die Stellung D (Fahren), R (Rückwärts) oder den Handschaltmodus bringen, ohne dabei das Fußbremspedal zu betätigen, bewegt sich das Fahrzeug bei laufendem Motor langsam. Stellen Sie sicher, dass das Fußbremspedal vollständig betätigt ist und das Fahrzeug stillsteht, bevor Sie den Schalthebel betätigen.
- **PRÜFEN SIE DIE SCHALTHEBELSTELLUNG** - Stellen Sie sicher, dass der Schalthebel sich in der gewünschten Stellung befindet. D (Fahren) und Handschaltmodus werden zum Vorwärtsfahren eingelegt, während R (Rückwärts) zum Rückwärtsfahren eingelegt wird. Betätigen Sie das Gaspedal, um anzufahren,

und ordnen Sie sich in den Verkehr ein (vermeiden Sie abruptes Anfahren und Durchdrehen der Räder).

- **LASSEN SIE DEN MOTOR WARMLAUFEN** - Wegen der höheren Leerlaufdrehzahlen bei kaltem Motor sollten Sie besonders vorsichtig vorgehen, wenn Sie den Schalthebel sofort nach dem Anlassen in eine Fahrstellung bringen.
- **PARKEN DES FAHRZEUGS** - Betätigen Sie das Fußbremspedal. Wenn das Fahrzeug stillsteht, bringen Sie den Schalthebel in die Stellung P (Parken), ziehen Sie den Feststellbremshebel an und lassen Sie das Fußbremspedal los.

Schalten

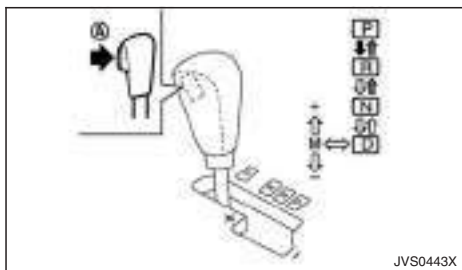

	Drücken Sie die Taste (A), während Sie das Fußbremspedal betätigen
	Betätigen Sie die Taste (A)
	Bewegen Sie nur den Schalthebel

ACHTUNG

- Ziehen Sie die Feststellbremse an, wenn der Motor nicht läuft, gleichgültig in welcher Stellung sich der Schalthebel befindet. Andernfalls kann sich das Fahrzeug unerwartet bewegen und wegrollen. Dies kann zu schweren Verletzungen und Sachschäden führen.
- Wenn der Schalthebel bei laufendem Motor und betätigtem Fußbremspedal nicht aus der Stellung P bewegt werden kann, funktionieren die Bremsleuchten möglicherweise nicht.

Defekte Bremsleuchten können zu einem Unfall und zu Verletzungen von Ihnen und anderen führen.

Betätigen Sie das Fußbremspedal nach dem Anlassen des Motors vollständig, drücken Sie den Schalthebelknopf und bewegen Sie den Schalthebel aus der Stellung P (Parken).

Wenn der Zündschalter in die Stellung OFF oder ACC gedreht wurde, während der Schalthebel sich in einer anderen Stellung als P (Parken) befindet, kann der Zündschalter nicht in die Stellung LOCK gebracht werden.

Wenn der Zündschalter nicht in die Stellung LOCK gedreht werden kann, gehen Sie folgendermaßen vor:

1. Ziehen Sie die Feststellbremse an.
2. Halten Sie das Fußbremspedal betätigt und bringen Sie den Zündschalter in die Stellung ON.
3. Bringen Sie den Schalthebel in die Stellung P (Parken).
4. Drehen Sie den Zündschalter in die Stellung LOCK.

P (Parken):

Wählen Sie diese Stellung zum Parken des Fahrzeugs oder zum Anlassen des Motors. **Vergewissern Sie sich, dass das Fahrzeug vollständig stillsteht, bevor Sie den Schalthebel in die Stellung P (Parken) bringen.** Ziehen Sie die Feststellbremse an. Wenn Sie auf einer Steigung parken, betäti-

gen Sie zuerst das Fußbremspedal, ziehen Sie die Feststellbremse an und schalten Sie dann in die Stellung P (Parken).

R (Rückwärtsgang):

Verwenden Sie diese Stellung zum Rückwärtsfahren. Vergewissern Sie sich, dass das Fahrzeug vollständig stillsteht, bevor Sie in Stellung R (Rückwärtsgang) schalten.

N (Leerlauf):

Es ist weder ein Vorwärts- noch der Rückwärtsgang eingelegt. Der Motor kann in dieser Stellung gestartet werden. Sie können in die Stellung N (Leerlauf) schalten und einen abgewürgten Motor erneut anlassen, während sich das Fahrzeug bewegt.

D (Fahren):

Wählen Sie diese Stellung für normales Vorwärtsfahren.

Handschaltmodus

Wenn der Schalthebel beim Fahren in den Handschaltmodus gebracht oder auf und ab bewegt wird, schaltet das Getriebe in den Handschaltmodus. Der Gang kann nun von Hand ausgewählt werden.

Bewegen Sie den Schalthebel zum Hinaufschalten zur Seite + (Auf). Das Getriebe schaltet in einen höheren Gang.

Bewegen Sie den Schalthebel zum Herunterschalten zur Seite – (Ab). Das Getriebe schaltet in einen niedrigeren Gang.

Wenn Sie den Handschaltmodus beenden, schalten Sie den Schalthebel wieder in die Stellung D (Fahren). Das Getriebe wird dann wieder in den normalen Fahrmodus geschaltet.

Im Handschaltmodus wird der eingelegte Gang auf der Fahrzeuginformationsanzeige zwischen dem Tachometer und dem Drehzahlmesser angezeigt.

Es kann wie folgt Schritt für Schritt hinauf- oder heruntergeschaltet werden:

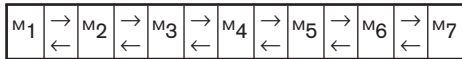

M₇ (7.):

Wählen Sie diese Stellung für normales Vorwärtsfahren mit hoher Geschwindigkeit.

M₆ (6.) und M₅ (5.):

Wählen Sie diese Stellungen, wenn Sie lange bergauf fahren, oder wenn Sie bergab fahren und der Gebrauch der Motorbremse von Vorteil ist.

M₄ (4.), M₃ (3.) und M₂ (2.):

Wählen Sie diese Stellungen, wenn Sie bergauf fahren oder um die Motorbremse beim Bergabfahren zu nutzen.

M₁ (1.):

Wählen Sie diese Stellung zum Fahren auf starken Steigungen oder langsamen Fahren durch tiefen Schnee oder für maximale Motorbremsleistung bei starkem Gefälle.

- Denken Sie daran, nicht für längere Zeit bei hoher Geschwindigkeit in einem niedrigeren Gang als dem 7. zu fahren. Ansonsten wird der Kraftstoffverbrauch erhöht.
- Wenn Sie den Schalthebel zweimal zur selben Seite bewegen, schalten Sie zwei Schaltbereiche hinauf bzw. herunter. Wenn dies jedoch schnell geschieht, kann es sein, dass der zweite Schaltvorgang nicht richtig ausgeführt wird.
- **Im Handschaltmodus schaltet das Getriebe unter bestimmten Umständen nicht in den gewählten Gang oder schaltet automatisch in einen anderen Gang. Dies trägt zur Aufrechterhaltung der Fahrleistung bei und verringert das Risiko von Fahrzeugschaden und Verlust der Kontrolle über das Fahrzeug.**
- **Wenn das Getriebe nicht in den gewählten Gang schaltet, blinkt die Stellungsanzeigeleuchte des Automatikgetriebes (AT) (in der Fahrzeuginformationsanzeige) und der Summer ertönt.**
- **Im Handschaltmodus schaltet das Getriebe automatisch in den 1. Gang herunter, bevor das Fahrzeug zum Stillstand kommt. Beim erneuten Beschleunigen müssen Sie wieder in den gewünschten Bereich schalten.**

Kickdown - In Stellung D (Fahren)

Betätigen Sie das Gaspedal zum Überholen oder Bergauffahren vollständig. Dadurch wird abhängig von der Fahrgeschwindigkeit in einen niedrigeren Gang zurückgeschaltet.

Lösen der Schaltsperre

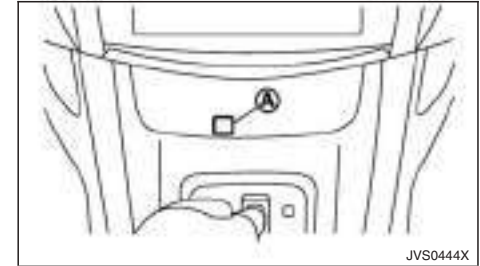

Wenn die Batterie entladen ist, kann der Schalthebel nicht aus der Stellung P (Parken) bewegt werden, auch wenn das Bremspedal betätigt wird.

Um die Schaltsperre zu lösen, gehen Sie folgendermaßen vor:

1. Bringen Sie den Zündschalter in die Stellung OFF oder LOCK.
2. Ziehen Sie die Feststellbremse an.
3. Entfernen Sie die Schaltsperrenabdeckung (A) und drücken Sie die Entriegelungstaste der Schaltsperre nach unten.
4. Halten Sie den Schalthebelknopf gedrückt und bewegen Sie den Schalthebel in die Stellung N (Leerlauf), während Sie den Entriegelungstaste der Schaltsperre gedrückt halten (B).

Bringen Sie den Zündschalter in die Stellung ON, um das Lenkradschloss zu lösen.

Es ist nun möglich, das Fahrzeug an den gewünschten Ort zu schieben.

Wenn der Schalthebel nicht aus der Stellung P (Parken) bewegt werden kann, lassen Sie das Automatikgetriebe baldmöglichst von einem zugelassenen Händler oder einer qualifizierten Werkstatt prüfen.

Ausfallsicherungsfunktion

Wenn die Ausfallsicherung aktiviert wird, wird das Automatikgetriebe in einem der Vorwärtsgänge verriegelt, abhängig von den Fahrbedingungen.

Wenn das Fahrzeug unter extremen Bedingungen gefahren wird, wie z. B. starkes Durchdrehen der Räder und anschließendes starkes Bremsen, ist es möglich, dass die Ausfallsicherungsfunktion aktiviert wird. Dies kann selbst dann vorkommen, wenn alle Stromkreise in Ordnung sind. Bringen Sie in diesem Fall den Zündschalter in die Stellung OFF und warten Sie 3 Sekunden. Bringen Sie dann den Zündschalter wieder in die Stellung ON. Das Fahrzeug sollte nun wieder in seinen normalen Betriebszustand zurückkehren. Erfolgt keine Rückkehr in den normalen Betriebszustand, lassen Sie das Getriebe von einem zugelassenen Händler oder einer qualifizierten Werkstatt überprüfen und gegebenenfalls reparieren.

FAHREN MIT SCHALTGETRIEBE (MT)



ACHTUNG

- **Schalten Sie auf rutschigen Straßen nicht abrupt in einen niedrigeren Gang. Dies kann zum Verlust der Kontrolle über das Fahrzeug führen.**
- **Drehen Sie den Motor nicht hoch, wenn Sie in einen niedrigeren Gang schalten. Dies kann zu Motorschäden oder dem Verlust der Kontrolle über das Fahrzeug führen.**

VORSICHT

- **Lassen Sie beim Fahren den Fuß nicht auf dem Kupplungspedal. Dies kann zu Kupplungsschäden führen.**
- **Betätigen Sie vor dem Schalten das Kupplungspedal vollständig, um einen Getriebeschaden zu vermeiden.**
- **Halten Sie das Fahrzeug vollständig an, bevor Sie in die Stellung R (Rückwärtsgang) schalten.**
- **Wenn Sie das Fahrzeug für eine gewisse Zeit anhalten (zum Beispiel, wenn Sie an einer Ampel warten), schalten Sie in die Stellung N (Leerlauf) und lassen Sie das Kupplungspedal bei betätigtem Fußbremspedal los.**

Starten des Fahrzeugs

1. Betätigen Sie nach dem Anlassen des Motors das Kupplungspedal vollständig und bringen Sie den Schalthebel in die Stellung 1 (1. Gang), 2 (2. Gang) oder R (Rückwärtsgang). RENAULT empfiehlt, auf ebener Fläche und in unbeladenem Zustand im 2. Gang anzufahren.
2. Betätigen Sie langsam das Gaspedal, während Sie gleichzeitig das Kupplungspedal und die Feststellbremse lösen.

Wechseln des Gangs

Zum Gangwechsel oder beim Hoch- bzw. Herunterschalten betätigen Sie das Kupplungspedal vollständig, schalten Sie in den gewünschten Gang und lassen Sie dann das Kupplungspedal langsam und gleichmäßig los.

Fahren Sie in Stellung 1 (1. Gang) oder 2 (2. Gang) an und schalten Sie dann entsprechend der Fahrgeschwindigkeit nacheinander in die Stellung 3 (3. Gang), 4 (4. Gang), 5 (5. Gang) und 6 (6. Gang).

Wenn es schwierig ist, den Schalthebel in die Stellung R (Rückwärtsgang) oder 1 (1. Gang) zu bringen, schalten Sie erst in die Stellung N (Leerlauf) und lösen Sie dann das Kupplungspedal einmal. Betätigen Sie erneut vollständig das Kupplungspedal und schalten Sie in die Stellung R oder 1.

STOPP-START-SYSTEM (falls vorhanden)

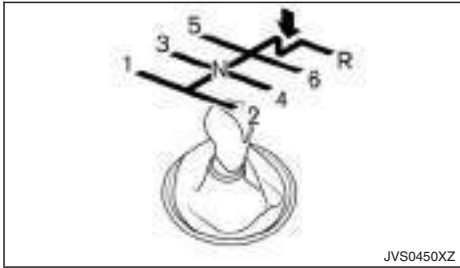

Um rückwärts zu fahren, drücken Sie den Schalthebel nach unten und bewegen Sie ihn in die Stellung R (Rückwärts), nachdem Sie das Fahrzeug vollständig angehalten haben.

Das Stopp-Start-System ist dafür konzipiert, unnötigen Kraftstoffverbrauch, Schadstoffausstoß und unnötige Geräusche zu vermeiden:

- Wenn Sie das Fahrzeug mit dem Schalthebel in Stellung N (Leerlauf) und freigegebenen Kupplungspedal anhalten, wird der Motor automatisch ausgeschaltet.
- Wenn Sie das Kupplungspedal betätigen, wird der Motor automatisch angelassen.

VORSICHT

Nach der Fahrt müssen Sie den Motor abstellen und die Zündung ausschalten. Verriegeln Sie das Fahrzeug wie gewohnt. Durch das Ausschalten der Zündung werden alle elektrischen Systeme ausgeschaltet. Ansonsten kann die Batterie entladen werden.

HINWEIS

Bei Modellen mit Stopp-Start-System verwenden Sie die dafür vorgesehene Batterie, die bezüglich der Lade-/Entlade-Kapazität und Lebensdauer verbessert wurde. Für das Stopp-Start-System sollten Sie keine Batterie verwenden, die nicht dafür ausgelegt ist, da dies zu einer frühzeitigen Verschlechterung der Batterie und einer Fehlfunktion des Stopp-Start-Systems führen kann. Es wird empfohlen, Original-RENAULT-Teile für die Batterie zu verwenden. Für weitere Informationen wenden Sie sich an einen zugelassenen Händler oder eine qualifizierte Werkstatt.

HINWEIS

Das Stopp-Start-System schaltet sich unter folgenden Bedingungen nicht ein:

- Wenn der Motor nach dem Anlassen im Leerlauf belassen wird, ohne dass gefahren wurde.
- Wenn die Temperatur der Motorkühflüssigkeit niedrig ist.
- Wenn die Batteriekapazität niedrig ist.
- Wenn die Batterietemperatur niedrig ist.
- Wenn das Fahrzeug bewegt wird.
- Wenn der Unterdruck im Bremsenkraftverstärker abnimmt.
- Wenn bei laufendem Motor die Motorhaube geöffnet wird.
- Wenn der Motor bei geöffneter Motorhaube gestartet wird.
- Wenn der Fahrersicherheitsgurt nicht angelegt ist.
- Wenn die Fahrtür offen steht.
- Wenn die Stopp-Start-Anzeigeleuchte langsam blinkt.
- Wenn die Lüfterdrehzahlregelung sich in einer anderen Stellung als OFF (0) befindet, während der Luftverteilungsregler sich in der Stellung zur Frontscheibenbelüftung befindet.

- Wenn der Schalter für die Frontscheibenbelüftung eingeschaltet ist.
- Wenn die Temperatur im Fahrzeug zu hoch oder zu niedrig ist. (Wenn die automatische Klimaanlage ausgeschaltet ist, arbeitet das Stopp-Start-System.)
- Wenn die Lüfterdrehzahl der Klimaanlage auf das Maximum eingestellt ist.
- Wenn der OFF-Schalter zum Deaktivieren des Stopp-Start-Systems eingeschaltet wird.
- Wenn der Stromverbrauch groß ist.
- Wenn das Fahrzeug in Höhen über 2000 m (6562 ft) gefahren wird (MT-Modelle).
- Für Modelle mit Schaltgetriebe (MT)
- Wenn sich der Schalthebel in einer anderen Stellung als in der Stellung N (Leerlauf) befindet.
- Wenn das Kupplungspedal betätigt wird.
- Wenn sich der Funkschlüssel nicht im Fahrzeug befindet.
- Wenn das Lenkrad gedreht wird oder mehr als 45 Grad eingeschlagen ist.

HINWEIS

Unter folgenden Bedingungen wird der Motor bei aktiviertem Stopp-Start-System nicht erneut gestartet, selbst wenn das Kupplungspedal betätigt wird:

- Wenn die Motorhaube geöffnet wird.

- Wenn der Sicherheitsgurt des Fahrers nicht angelegt und die Fahrertür geöffnet wird.
- Wenn sich der Schalthebel nicht in Stellung N (Leerlauf) befindet.

HINWEIS

Unter folgenden Bedingungen dauert es möglicherweise eine gewisse Zeit, bis das Stopp-Start-System sich einschaltet:

- Wenn die Batterie entladen ist.
- Wenn die Außentemperatur niedrig oder hoch ist.
- Wenn die Batterie ausgetauscht wird oder eine Batterieklemme für längere Zeit abgeklemmt war und dann wieder angeschlossen wird.

HINWEIS

Wenn die Stopp-Start-Anzeige aufleuchtet, startet der Motor automatisch, wenn mindestens eine der folgenden Bedingungen erfüllt ist:

- Die Batteriespannung wird niedrig (aufgrund des elektrischen Verbrauchs von anderen Fahrzeugsystemen wie Scheinwerfern, Heizung, etc., oder von Zusatzgeräten, die an die 12-Volt-Buchse im Inneren des Fahrzeugs angeschlossen sind).
- Die Fahrgeschwindigkeit liegt über etwa 2 km/h (1 mph).
- Die Frontscheibenheizung wird betrieben.

- Wenn die Temperatur im Fahrzeug zu hoch oder zu niedrig ist. (Wenn die Klimaanlage ausgeschaltet ist, arbeitet das Stopp-Start-System.)

- Wenn die Frontscheibenheizung eingeschaltet wird. (Je nach Außentemperatur startet der Motor möglicherweise nicht.)

- Wenn die Batteriekapazität niedrig ist.
- Wenn der Stromverbrauch hoch ist.
- Wenn das Kupplungspedal betätigt wird.

VORSICHT

Legen Sie einen Gang nur dann ein, wenn das Kupplungspedal vollständig betätigt ist.

HINWEIS

Unter den folgenden Bedingungen wird das Stopp-Start-System daran gehindert, den Motor automatisch wieder anzulassen. Dann ist es erforderlich, den Motor mithilfe des Zündschalters anzulassen:

- Der Sicherheitsgurt des Fahrers ist nicht angelegt und die Fahrertür ist geöffnet.
- Die Motorhaube ist geöffnet.

Verwenden Sie dieses System, während Sie an Ampeln usw. warten. Wenn Sie das Fahrzeug für längere Zeit anhalten, schalten Sie den Motor aus.

Wenn der Motor durch das Stopp-Start-System ausgeschaltet wird, werden auch Heiz-, Kühl- und Beschlagentfernungsfunktionen deaktiviert. Um zu ver-

hindern, dass die Klimaanlagefunktionen ausgeschaltet werden, deaktivieren Sie den Leerlauf-Stopp-Modus, indem Sie den Stopp-Start-OFF-Schalter betätigen.

STOPP-START-SYSTEM-ANZEIGE

Motorstopp



Wenn der Motor abgestellt wird, wird diese Information für einige Sekunden angezeigt.

Stopp-Start-System EIN oder AUS

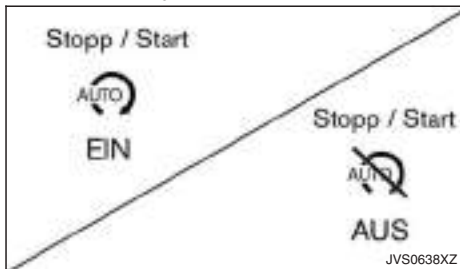

Wenn das Stopp-Start-System mit dem OFF-Schalter zum Deaktivieren des Stopp-Start-Systems ausgeschaltet wird, wird diese Nachricht angezeigt.

CO2-Einsparung, Kraftstoffeinsparung und Motorstoppzeit

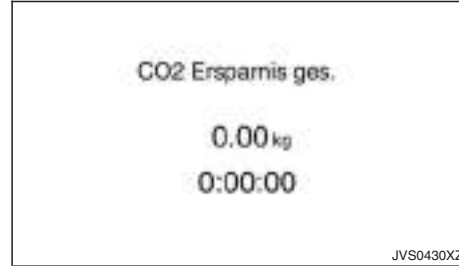

Der Modus CO2-Einsparung, Kraftstoffeinsparung und Motorstoppzeit zeigt folgende Punkte an:

- Im Modus CO2-Ersparnis wird die geschätzte CO2-Menge, deren Ausstoß durch das Stopp-Start-System verhindert wurde, bei jeder automatischen Abschaltung des Motors angezeigt.
- Im Modus Motorstoppzeit wird die Zeit angezeigt, während der Motor durch das Stopp-Start-System angehalten wurde.

Zu weiteren Informationen siehe "Stopp-Start-System (falls vorhanden)" weiter vorn in diesem Kapitel.

Deaktivierung der automatischen Startfunktion



Falls der Motor stoppt, wenn das Stopp-Start-System aktiviert ist, und sich nicht automatisch starten lässt, wird diese Nachricht angezeigt.

Schlüsselwarnung LOCK



Die Information wird angezeigt und ein akustisches Hinweissignal wird ausgegeben, um den Fahrer da-

ran zu erinnern, die Zündung auszuschalten, um eine Entladung der Batterie zu vermeiden.

Die Nachricht wird nur ausgeblendet, wenn der Zündschalter durch Drehen oder Drücken ausgeschaltet wird (oder der Motor wieder angelassen wird).

Systemfehler



Diese Nachricht wird angezeigt, wenn eine Funktionsstörung im Stopp-Start-System auftritt.

Lassen Sie das System von einem zugelassenen Händler oder einer qualifizierten Werkstatt prüfen.

STOPP-START-OFF-SCHALTER

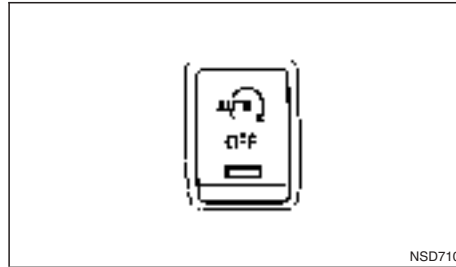

Sie können das System vorübergehend ausschalten, indem Sie den Stopp-Start-OFF-Schalter betätigen. Erneutes Betätigen des Schalters oder Neustarten des Motors mithilfe des Zündschalters reaktiviert das Stopp-Start-System.

- Wenn das Stopp-Start-System bei laufendem Motor deaktiviert wird, wird die automatische Abschaltung des Motors verhindert.
- Wenn das Stopp-Start-System deaktiviert wird, nachdem der Motor automatisch durch das Stopp-Start-System abgeschaltet wurde, wird der Motor wieder gestartet, sobald die dafür geeigneten Bedingungen vorliegen. Während dieser Fahrt wird der Motor dann nicht automatisch abgestellt.
- Wenn Sie das Stopp-Start-System deaktivieren, leuchtet die Anzeileuchte ① auf dem Stopp-Start-OFF-Schalter auf. In diesem Zustand kann

das Stopp-Start-System unnötigen Kraftstoffverbrauch, Schadstoffausstoß und unnötige Geräusche nicht vermeiden.

- Falls eine Funktionsstörung im Stopp-Start-System auftritt, leuchtet die Anzeileuchte ① auf dem Stopp-Start-OFF-Schalter auf.

HINWEIS

Die Nachrichten für das Stopp-Start-System EIN oder AUS werden für einige Sekunden in der Fahrzeuginformationsanzeige angezeigt, wenn der Stopp-Start-OFF-Schalter betätigt wird. Siehe "Stopp-Start-System-Anzeige" weiter vorn in diesem Kapitel.

ALLRADANTRIEB (4WD) (falls vorhanden)



ACHTUNG

- Versuchen Sie nicht, zwei Räder vom Boden anzuheben und dabei in eine Fahrstellung oder in den Rückwärtsgang zu schalten, während der Motor läuft. Dies kann zu einer Beschädigung der Kardanwelle oder zu unerwarteten Fahrzeugbewegungen führen, was ernsthafte Fahrzeugschäden oder Verletzungen zur Folge haben kann.
- Prüfen Sie ein mit Allradantrieb ausgestattetes Fahrzeug nicht auf einem Fahrleistungsprüfstand für Fahrzeuge mit Zweiradantrieb oder auf ähnlichen Vorrichtungen, auch wenn sich die zwei anderen Räder nicht am Boden befinden. Stellen Sie sicher, dass das Fachpersonal darüber informiert wird, dass Ihr Fahrzeug mit Allradantrieb ausgestattet ist, bevor es auf den Fahrleistungsprüfstand platziert wird. Die Verwendung von falschen Testgeräten kann zu einer Beschädigung der Kardanwelle oder zu unerwarteten Fahrzeugbewegungen führen, was ernsthafte Fahrzeugschäden oder Verletzungen zur Folge haben kann.

VORSICHT

- Fahren Sie das Fahrzeug auf trockenen, harten Fahrbahnen nicht in den Stellungen <4H> und <4LO>. Das Fahren auf trockenen, harten Fahrbahnen in den Modi <4H> und <4LO> führt zu unnötigem Lärm, Reifenverschleiß und erhöhtem Kraftstoffverbrauch.

Wenn die Allradantriebswarnleuchte (4WD) sich bei der Fahrt auf einer trockenen oder harten Fahrbahn einschaltet:

- wenn Sie sich im Modus <4H> befinden, schalten Sie den Allradantriebs-Modusschalter in den Modus <2WD>.
- wenn Sie sich im Modus <4LO> befinden, halten Sie das Fahrzeug an und schalten Sie bei betätigtem Bremspedal den Schalthebel in die Stellung N (Leerlauf) und schalten Sie mit dem Allradantriebs-Modusschalter auf <2WD>.

Wenn die Allradantriebswarnleuchte nach obigem Verfahren immer noch leuchtet, lassen Sie Ihr Fahrzeug baldmöglichst von einem zugelassenen Händler oder einer qualifizierten Werkstatt prüfen.

- Das Verteilergetriebe kann beschädigt werden, wenn Sie bei blinkender Allradantriebswarnleuchte weiter fahren.

Siehe "Vorsichtsmaßnahmen für das Fahren auf der Straße und im Gelände" weiter vorn in diesem Kapitel für weitere Vorsichtsmaßnahmen.

ZUSCHALTBARER ALLRADANTRIEB

Der zuschaltbare Allradantrieb ermöglicht das Fahren in drei Fahrmodi: <2WD>, <4H> und <4LO>. Je nach Fahrbedingungen können Sie den gewünschten Fahrmodus mit dem Einstellschalter für Allradantriebsmodus wählen.







JVS0445X

Einstellschalter für Allradantriebsmodus



JVS0447X

Anzeige für Allradantriebsmodus

Einstellschalter für Allradantriebsmodus	Antriebsräder	Anzeige		Verwendungsbedingungen	Schaltverfahren des Einstellschalters für Allradantriebsmodus (Siehe "Funktionen des Einstellschalters für Allradantriebsmodus" weiter hinten in diesem Kapitel.)
		Allradantriebsmodus	<4LO>		
<2WD>	Hinterräder		-	Zum Fahren auf trockenen, befestigten Straßen.	Das Wechseln zwischen den Fahrmodi <2WD> und <4H> kann während der Fahrt erfolgen. Die Anzeige verändert sich, sobald der Fahrmodus gewechselt wurde. Das Wechseln zwischen den Fahrmodi <2WD> und <4H> muss bei einer Geschwindigkeit von unter 100 km/h (60 mph) durchgeführt werden.
<4H>	Allradantrieb		-	Zum Fahren auf steinigem, sandigen oder schneebedeckten Straßen.	
<4LO>	Leerlauf		Blinkt	Die 4LO-Anzeige blinkt beim Wechseln zwischen den Fahrmodi <4H> und <4LO>.	<p>Zum Wechseln zwischen den Fahrmodi <4H> und <4LO>:</p> <ul style="list-style-type: none"> • Halten Sie das Fahrzeug an, betätigen Sie das Kupplungspedal (Modelle mit Schaltgetriebe) und das Bremspedal und bewegen Sie den Schalthebel in die Stellung N (Leerlauf). • Drücken Sie den Einstellschalter für Allradantriebsmodus und drehen Sie ihn. Der Einstellschalter für Allradantriebsmodus kann nicht zwischen <4H> und <4LO> geschaltet werden, wenn sich das Getriebe nicht in Stellung N (Leerlauf) befindet oder wenn sich das Fahrzeug bewegt. • Warten Sie, bis die 4LO-Anzeige aufhört zu blinken und ständig leuchtet/nicht leuchtet, bevor Sie in einen Gang einlegen oder das Kupplungspedal loslassen (Modelle mit Schaltgetriebe).
	Allradantrieb		Leuchtet ständig*	Wenn maximale Kraft und maximaler Antrieb bei niedriger Geschwindigkeit benötigt werden (zum Beispiel an steilen Hängen oder auf steinigem, sandigen, matschigen Straßen).	

*: Wenn Sie die Stellung <4LO> auswählen, wird das ESP-System deaktiviert und die ESP-OFF-Anzeigeleuchte leuchtet auf. Siehe "Warnleuchten, Anzeigeleuchten und akustische Hinweissignale" in Kapitel "2. Instrumente und Bedienelemente".



ACHTUNG

Modelle mit Automatikgetriebe: Wenn die Anzeige für Allradantriebsmodus ausgeschaltet ist oder wenn die ATP-Warnleuchte eingeschaltet ist, weist dies darauf hin, dass die Automatikgetriebebestellung P (Parken) nicht funktioniert. Dies kann unerwartete Fahrzeugbewegungen zur Folge haben, die zu schweren Verletzungen oder schweren Schäden führen können. Betätigen Sie stets die Feststellbremse.

VORSICHT

Beachten Sie die folgenden Anweisungen, um Fahrzeugschäden zu vermeiden:

- **Betätigen Sie den Einstellschalter für Allradantriebsmodus nicht, wenn Sie abbiegen, rückwärts fahren oder wenn die Hinterräder durchdrehen. Das Fahrzeug muss sich geradeaus und vorwärts bewegen.**
- **Bewegen Sie nicht den Schalthebel (Modell mit Automatikgetriebe) bzw. lassen Sie nicht das Kupplungspedal los (Modell mit Schaltgetriebe), wenn die 4LO-Anzeige blinkt. Ansonsten ist ein Schleifen der Gänge möglich und die Kardanwelle kann beschädigt werden.**

- **Modelle mit Schaltgetriebe: Beschleunigen Sie nicht schnell aus dem Stand heraus, wenn die 4LO-Anzeige blinkt. Fahren Sie langsam geradeaus, bis die 4LO-Anzeige leuchtet. Die 4LO-Anzeige blinkt beim Wechseln zwischen den Fahrmodi <4LO> und <4H>.**
- **Wenn sich die Allradantriebswarnleuchte einschaltet, gehen Sie folgendermaßen vor:**

- 1) Stellen Sie den Motor ab.
- 2) Den Motor anlassen.
- 3) Prüfen Sie, ob sich die Allradantriebswarnleuchte einschaltet.

Wenn die Allradantriebswarnleuchte nach obigem Verfahren immer noch leuchtet, lassen Sie das System so bald wie möglich von einem zugelassenen Händler oder einer qualifizierten Werkstatt prüfen und warten.

Der Einstellschalter für Allradantriebsmodus des Verteilergetriebes wird verwendet, um abhängig von den Fahrbedingungen entweder den Zweiradtrieb (2WD) oder den Allradtrieb (4WD) zu wählen. Drehen Sie den Einstellschalter für Allradantriebsmodus, um einen Fahrmodus (<2WD>, <4H> oder <4LO>) zu wählen.

Gehen Sie folgendermaßen vor, um in den oder aus dem Modus 4LO zu schalten:

1. Das Fahrzeug MUSS stillstehen.

2. Betätigen Sie das Kupplungspedal (Modell mit Schaltgetriebe) und das Bremspedal und bringen Sie den Schalthebel in die Stellung N (Leerlauf).
3. Drücken Sie den Einstellschalter für Allradantriebsmodus und drehen Sie ihn, um in den oder aus dem Modus <4LO> zu schalten.



ACHTUNG

- **Wenn Sie parken, betätigen Sie die Feststellbremse, bevor Sie den Motor abstellen und vergewissern Sie sich, dass die Anzeige für den Allradantriebsmodus eingeschaltet ist und dass die ATP-Warnleuchte oder ATP-Warmmeldung ausgeschaltet ist. Ansonsten kann es zu unerwarteten Fahrzeugbewegungen kommen, auch wenn sich der Wählhebel des Automatikgetriebes in Stellung P (Parken) befindet.**
- **Die 4LO-Anzeige muss aufhören zu blinken und ständig leuchten oder erlöschen, bevor das Getriebe in eine andere Stellung geschaltet werden kann. Das Fahrzeug könnte sich unerwartet in Bewegung setzen, wenn der Schalthebel aus der Stellung N (Leerlauf) in eine andere Stellung gebracht wird, während die 4LO-Anzeige blinkt.**

VORSICHT

- **Schalten Sie mit dem Einstellschalter für Allradantriebsmodus niemals während der Fahrt zwischen den Modi <4LO> und <4H> hin und her.**

- Die Stellung <4H> bietet mehr Leistung und Zugkraft. Vermeiden Sie extrem hohe Geschwindigkeiten, da dies zu erhöhtem Kraftstoffverbrauch und erhöhter Öltemperatur führt. Dadurch können Teile der Kardanwelle beschädigt werden. Von Geschwindigkeiten über 100 km/h (60 mph) in der Stellung <4H> wird abgeraten.
- Die Stellung <4LO> bietet maximale Leistung und Zugkraft. Vermeiden Sie extreme Geschwindigkeitserhöhungen. Die Höchstgeschwindigkeit beträgt etwa 50 km/h (30 mph).
- Der Einstellschalter für Allradantriebsmodus kann zwischen den Stellungen <2WD> und <4H> hin- und hergedreht werden, während geradeaus vorwärts gefahren wird. Betätigen Sie den Einstellschalter für Allradantriebsmodus nicht in einer Kurve oder beim Rückwärtsfahren.
- Drehen Sie den Einstellschalter für Allradantriebsmodus nicht von der Stellung <2WD> in die Stellung <4H> oder umgekehrt, wenn Sie auf einem starken Gefälle bergab fahren. Verwenden Sie die Motorbremse, indem Sie in einen niedrigen Gang schalten.
- Drehen Sie den Einstellschalter für Allradantriebsmodus nicht von der Stellung <2WD> in die Stellung <4H> oder umgekehrt, wenn die Hinterräder durchdrehen.
- Fahren Sie das Fahrzeug auf trockenen, harten Fahrbahnen nicht in den Modi <4H> und <4LO>. Dies führt zu unnötigem Lärm und zu

Reifenverschleiß. RENAULT empfiehlt, unter diesen Bedingungen in der Stellung 2WD zu fahren.

- Es ist nicht möglich, das Allrad-Verteilergetriebe zwischen <4H> und <4LO> zu schalten, wenn die Umgebungstemperatur niedrig und der Motor kalt ist. Dies könnte zum Blinken der 4LO-Anzeige führen. Warten Sie, bis das Allrad-Verteilergetriebe (durch kurzes Fahren) Betriebstemperatur erreicht hat, bevor Sie mit dem Einstellschalter für Allradantriebsmodus zwischen den Stellungen <4H> und <4LO> wechseln.

Bei der Fahrt auf unebener Straße:

- Bringen Sie den Einstellschalter für Allradantriebsmodus in die Stellung <4H> oder <4LO>.
- Fahren Sie vorsichtig und beachten Sie den Zustand der Fahrbahn.

Wenn das Fahrzeug stecken geblieben ist, gehen Sie folgendermaßen vor:

- Legen Sie Steine oder Holzblöcke unter die Reifen, um das Fahrzeug frei zu bekommen.
- Bringen Sie den Einstellschalter für Allradantriebsmodus in die Stellung <4H> oder <4LO>.
- Wenn das Fahrzeug schwer freizubekommen ist, fahren Sie mit dem Fahrzeug vor und zurück, um mehr Schwung zu erhalten. Wenn das Fahrzeug in tiefem Schlamm steckt, können Schneeketten hilfreich sein.

VORSICHT

- Lassen Sie die Räder nicht zu sehr durchdrehen. Die Räder sinken dadurch tiefer in den Schlamm und es wird schwieriger, das Fahrzeug freizubekommen.
- Vermeiden Sie Gangwechsel bei hohen Motordrehzahlen, da dies eine Funktionsstörung hervorrufen kann.

FUNKTIONEN DES EINSTELLSCHALTERS FÜR ALLRADANTRIEBSMODUS



- Bringen Sie den Einstellschalter für Allradantriebsmodus abhängig von den Fahrbedingungen in die Stellung <2WD>, <4H> oder <4LO>.
- Möglicherweise nehmen Sie eine leichte Bewegung des Fahrzeugs wahr, wenn der Einstellschalter für Allradantriebsmodus in einer Kurve oder beim Beschleunigen oder Bremsen betätigt wird oder wenn der Zündschalter in die Stellung

lung OFF gebracht wird, während der Allradantriebsmodussschalter auf <4H> oder <4LO> geschaltet ist. Dies ist normal.

VORSICHT

- Der Einstellschalter für Allradantriebsmodus kann zwischen den Stellungen <2WD> und <4H> hin- und hergedreht werden, während geradeaus vorwärts gefahren wird. Betätigen Sie den Einstellschalter für Allradantriebsmodus nicht in einer Kurve oder beim Rückwärtsfahren.
- Betätigen Sie den Einstellschalter für Allradantriebsmodus nicht beim Fahren auf Straßen mit starker Steigung. Aktivieren Sie die Motorbremse, indem Sie einen niedrigen Gang einlegen.
- Betätigen Sie den Einstellschalter für Allradantriebsmodus nicht, während die Hinterräder durchdrehen.
- Vergewissern Sie sich, dass die Fahrgeschwindigkeit weniger als 100 km/h (60 mph) beträgt, bevor Sie den Einstellschalter für Allradantriebsmodus von der Stellung <2WD> in die Stellung <4H> bringen. Andernfalls könnte der Allradantrieb beschädigt werden.
- Schalten Sie mit dem Einstellschalter für Allradantriebsmodus niemals während der Fahrt zwischen den Modi <4LO> und <4H> hin und her.

ANZEIGE FÜR ALLRADANTRIEBSMODUS



Die Allradantriebsmodusanzeige wird in der Fahrzeuginformationsanzeige angezeigt.

Wenn der Motor läuft, zeigt die Anzeige für den Allradantriebsmodus die mit dem Einstellschalter für Allradantriebsmodus gewählte Stellung an.

- Die Anzeige für Allradantriebsmodus blinkt möglicherweise während des Schaltens von einem Modus in den anderen. Wenn der Schaltvorgang beendet ist, leuchtet die Anzeige für den Allradantriebsmodus auf. Wenn die Anzeige sich nicht gleich einschaltet, vergewissern Sie sich, dass die Umgebung des Fahrzeugs sicher ist und fahren Sie geradeaus, beschleunigen Sie oder bremsen Sie oder fahren Sie rückwärts und drehen Sie dann den Allradantriebs-Modusschalter.

- Wenn die Allradantriebswarnleuchte aufleuchtet oder eine 4WD-Fehlerwarnung (falls vorhanden) angezeigt wird, schaltet sich die Anzeige für den Allradantriebsmodus aus.

ALLRADANTRIEBSWARNUNG

Warnleuchte

Warnleuchte		Leuchtet oder blinkt in folgenden Fällen:
	Leuchtet	Es liegt eine Störung im Allradantriebssystem vor
	Blinkt	Die Abweichung zwischen den Radumdrehungen ist zu groß

Wenn die Allradantriebswarnleuchte aufleuchtet, erlischt die Anzeige für Allradantriebsmodus.

Bei einem großen Unterschied zwischen den Durchmesser von Vorder- und Hinterrädern beginnt die Allradantriebswarnleuchte zu blinken. Drehen Sie den Einstellschalter für Allradantriebsmodus in die Stellung <2WD> und fahren Sie langsam.

VORSICHT

- Wenn die Allradantriebswarnleuchte während des Betriebs leuchtet oder blinkt, lassen Sie Ihr Fahrzeug baldmöglichst von einem zugelassenen Händler oder einer qualifizierten Werkstatt prüfen.

- Es wird davon abgeraten, zwischen <4H> und <4LO> umzuschalten, wenn die Allradantriebswarnleuchte leuchtet.
- Wenn die Allradantriebswarnleuchte aufleuchtet, kann es sein, dass der Zweiradantriebsmodus verwendet wird, auch wenn sich der Allradantriebs-Modusschalter in der Stellung <4H> befindet. Fahren Sie besonders vorsichtig. Bei Funktionsstörungen der entsprechenden Teile wird der Allradantrieb nicht aktiviert, auch wenn der Einstellschalter für Allradantriebsmodus in eine andere Stellung gebracht wird.
- Fahren Sie das Fahrzeug auf trockenen, harten Fahrbahnen nicht in den Stellungen <4H> und <4LO>. Das Fahren auf trockenen, harten Fahrbahnen in den Modi <4H> und <4LO> führt zu unnötigem Lärm, Reifenverschleiß und erhöhtem Kraftstoffverbrauch.

Wenn die Allradantriebswarnleuchte (4WD) sich bei der Fahrt auf einer trockenen oder harten Fahrbahn einschaltet:

- wenn Sie sich im Modus <4H> befinden, schalten Sie den Allradantriebs-Modusschalter in den Modus <2WD>.
- wenn Sie sich im Modus <4LO> befinden, halten Sie das Fahrzeug an und schalten Sie bei betätigtem Bremspedal den Schaltehebel in die Stellung N (Leerlauf) und schalten Sie mit dem Allradantriebs-Modusschalter auf <2WD>.

Wenn die Allradantriebswarnleuchte nach obigem Verfahren immer noch leuchtet, lassen Sie Ihr Fahrzeug baldmöglichst von einem zugelassenen Händler oder einer qualifizierten Werkstatt prüfen.

- Wenn Sie bei blinkender Warnleuchte weiterfahren, kann das Verteilergetriebe beschädigt werden.

Warnanzeige

Wenn im Allradantriebssystem (4WD) eine Funktionsstörung auftritt, während der Motor läuft, erscheint eine Warnmeldung auf der Fahrzeuginformationsanzeige.

Wenn die Warnung [4WD-Fehler] angezeigt wird, könnte eine Fehlfunktion im Allradantriebssystem vorliegen. Verringern Sie die Fahrgeschwindigkeit und lassen Sie Ihr Fahrzeug baldmöglichst von einem zugelassenen Händler oder einer qualifizierten Werkstatt prüfen.

VORSICHT

- Lassen Sie den Motor auf einem Rollenprüfstand nicht laufen, wenn eines der Räder angehoben ist.
- Wird die Warnung [4WD-Fehler] beim Fahren angezeigt, kann eine Funktionsstörung im Allradantriebssystem vorliegen. Verringern Sie die Fahrgeschwindigkeit und lassen Sie Ihr Fahrzeug baldmöglichst von einem zugelassenen Händler oder einer qualifizierten Werkstatt prüfen. Fahren Sie besonders vorsichtig.

- Wenn Sie bei eingeschalteter [4WD-Fehler]-Warnung weiterfahren, kann der Antriebsstrang beschädigt werden.

REIFENEMPFEHLUNGEN FÜR ALLRADANTRIEB (4WD)

VORSICHT

- Verwenden Sie immer Reifen derselben Größe, Marke, Art (Diagonalreifen, Diagonalgürtelreifen oder Gürtelreifen) und Profilgestaltung für alle vier Räder. Andernfalls kann es bei unterschiedlichen Abrollumfängen der Reifen an Vorder- und Hinterachse zu übermäßigem Reifenverschleiß und Schäden an Getriebe, Verteilergetriebe und Differential kommen.
- Verwenden Sie **AUSSCHLIESSLICH** Reserveträder, die für die Modelle mit Allradantrieb (4WD) vorgesehen sind.

Wenn übermäßiger Reifenverschleiß festgestellt wird, sollten Sie alle vier Reifen gegen Reifen derselben Marke, Größe, Art und desselben Profiltyps austauschen. Der Reifendruck und die Radausrichtung sollten ebenfalls geprüft und gegebenenfalls korrigiert werden. Wenden Sie sich an einen zugelassenen Händler oder eine qualifizierte Werkstatt.

Winterreifen

Bei der Installation von Winterreifen müssen ebenfalls Reifen derselben Marke, Größe, Bauart, desselben Typs und Profils an allen vier Rädern angebracht werden.

HINTERE DIFFERENTIALSPERRE (falls vorhanden)

Reifenfülldruck

Prüfen Sie regelmäßig den Druck aller Reifen, einschließlich des Reserverads, mit einem Druckmesser an der Tankstelle. Nehmen Sie gegebenenfalls eine Anpassung auf den vorgeschriebenen Druck vor. Der Luftdruck für Reifen ist auf der Reifendruckplakette an der fahrerseitigen B-Säule oder der Hintertür angegeben.

Reifenrundumwechsel

RENAULT empfiehlt einen Rundumwechsel der Reifen alle 5.000 km (3.000 Meilen).

Schneeketten

Schneeketten dürfen nur an den Hinterrädern und nicht an den Vorderrädern montiert werden.

Fahren Sie mit Schneeketten nicht auf schneefreien, befestigten Straßen. Dies kann zu Überbeanspruchung verschiedener Mechanismen des Fahrzeugs und infolgedessen zu Schäden führen. Schalten Sie auf Zweiradantrieb (2WD) um, wenn Sie auf freien, befestigten Straßen fahren.

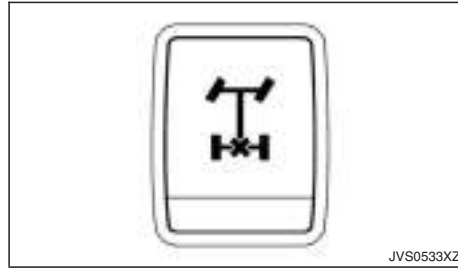

Die hintere Differentialsperre überträgt die Motorleistung gleichmäßig auf die linken und rechten Hinterräder.

Wenn Ihr Fahrzeug in Sand, Schnee, Schlamm usw. feststeckt oder ein Rad keinen Bodenkontakt hat und die Differentialsperre nicht eingeschaltet ist, wird die Motorkraft nur auf das Rad mit dem geringsten Widerstand übertragen, wodurch es durchdreht und das andere Rad keine ausreichende Zugkraft mehr hat. Dadurch kann dieses Rad durchdrehen, während gleichzeitig nicht genügend Antriebskraft auf das andere Rad übertragen wird.

Um das hintere Differential zu verriegeln:

- 1) Halten Sie das Fahrzeug vollständig an.
- 2) Bringen Sie den Allradantriebs-Modusschalter in die Stellung 4LO.
Zum Schaltverfahren des Einstellschalters für Allradantriebsmodus, siehe "Allradantrieb (4WD) (falls vorhanden)" weiter vorn in diesem Kapitel.

- 3) Bringen Sie den Differentialsperren-Modusschalter in die Stellung ON.

Die Anzeigeluchte für die Differentialsperre  blinkt in der Instrumentenanzeige und leuchtet weiter, während das Differential vollständig gesperrt ist.

Nach Einsatz der Differentialsperre oder beim Fortsetzen der normalen Fahrt bringen Sie den Differentialsperren-Modusschalter in die Stellung OFF. Anzeigeluchte für die Differentialsperre erlischt, nachdem die Differentialsperre gelöst wurde.

HINWEIS

- Die hintere Differentialsperre arbeitet nur, wenn der Motor läuft.
- Im Modus 4H arbeitet die hintere Differentialsperre nicht, wenn der Schalter für die hintere Differentialsperre in die Stellung ON gebracht wird. (Anzeigeluchte für die Differentialsperre blinkt.)



ACHTUNG



- Machen Sie von der hinteren Differentialsperre nur im Notfall Gebrauch, wenn es nicht möglich ist, ein steckengebliebenes Fahrzeug zu befreien, obwohl in die Stellung 4LO geschaltet wurde.
- Wenn die Differentialsperre eingeschaltet ist, ist das Wenden des Fahrzeugs schwierig und besonders bei hoher Geschwindigkeit gefährlich.

- Während die Differentialsperre eingeschaltet ist, leuchten die Warnleuchte des Antiblockiersystems (ABS) und die ESP-OFF-Anzeigeleuchte. Dies zeigt an, dass die Antiblockierfunktion möglicherweise nicht einwandfrei funktioniert.
- Verwenden Sie die Differentialsperre nicht, während Sie mit eingeschlagenem Lenkrad fahren oder wenn sich eines der Räder dreht. Andernfalls könnten hierdurch Bauteile, die für die Kraftübertragung verantwortlich sind, beschädigt werden.
- Vermeiden Sie schnelles Anfahren, während die Differentialsperre in Betrieb ist. Andernfalls könnten hierdurch Bauteile, die für die Kraftübertragung verantwortlich sind, beschädigt werden.



Beachten Sie die oben beschriebenen Vorsichtsmaßnahmen. Andernfalls könne Sie die Kontrolle über das Fahrzeug verlieren.



ACHTUNG

- Das Elektronische Stabilitätsprogramm (ESP) dient dazu, den Fahrer bei der Aufrechterhaltung der Fahrstabilität zu unterstützen, aber es kann keine Unfälle verhindern, wenn bei hohen Geschwindigkeiten ruckartige Lenkbewegungen oder sonstige leichtsinnige oder gefährliche Fahrmanöver durchgeführt werden. Fahren Sie auf glatter Fahrbahn und in Kurven langsamer und fahren Sie dort besonders vorsichtig.
- Nehmen Sie keine Änderungen an der Aufhängung des Fahrzeugs vor. Werden andere als die von RENAULT für Ihr Fahrzeug empfohlenen Aufhängungsteile (beispielsweise Stoßdämpfer, Streben, Federn, Stabilisatoren, Buchsen und Räder) verwendet oder sind die Teile in schlechtem Zustand, funktioniert das ESP-System eventuell nicht einwandfrei. Dies kann die Fahreigenschaften beeinträchtigen, und die ESP-Warnleuchte  kann sich einschalten.
- Werden andere als die von RENAULT empfohlenen Bremsanlagebauteile (beispielsweise Bremsbeläge, -scheiben und -sättel) verwendet oder sind die Teile in schlechtem Zustand, funktioniert das ESP-System eventuell nicht einwandfrei und die ESP-Warnleuchte  kann sich einschalten.
- Werden andere Teile als die von RENAULT empfohlenen für die Motorsteuerung verwendet

oder sind Teile der Motorsteuerung in schlechtem Zustand, kann sich die ESP-Warnleuchte  einschalten.

- Beim Fahren auf sehr steilen Strecken wie Schrägkurven funktioniert das ESP-System unter Umständen nicht einwandfrei und die ESP-Warnleuchte  kann sich einschalten. Fahren Sie nicht auf derartigen Straßen.
- Wenn Sie auf unstablen Oberflächen fahren, wie beispielsweise auf Drehbühnen, Fähren, Aufzügen oder Rampen, kann sich die ESP-Warnleuchte  einschalten. Hierbei handelt es sich um keine Störung. Lassen Sie den Motor erneut an, wenn das Fahrzeug sich wieder auf einer stabilen Oberfläche befindet.
- Werden andere Räder oder Reifen als die von RENAULT empfohlenen verwendet, funktioniert das ESP-System eventuell nicht einwandfrei und die ESP-Warnleuchte  kann sich einschalten.
- Das ESP-System ist kein Ersatz für Winterreifen oder Schneeketten auf schneebedeckten Straßen.

Das Elektronische Stabilitätsprogramm (ESP) verwendet zahlreiche Sensoren, um Fahrerverhalten und Fahrzeugbewegungen zu überwachen. Unter bestimmten Fahrbedingungen führt das ESP-System folgende Funktionen durch:

- Es steuert den Bremsdruck, um Radschlupf an einem durchdrehenden Antriebsrad zu vermei-

den, sodass der Antrieb an ein nicht durchdrehendes Rad auf derselben Achse weitergeleitet wird.

- Steuert den Bremsdruck und die Motorleistung entsprechend der Fahrgeschwindigkeit (Traktionskontrolle), um den Antriebsradschlupf zu verringern.
- Steuert den Bremsdruck an den einzelnen Rädern und die Motorleistung, um den Fahrer bei der Aufrechterhaltung der Kontrolle über das Fahrzeug unter den folgenden Bedingungen zu unterstützen:
 - Untersteuerung (trotz erhöhter Lenkkraft folgt das Fahrzeug nicht dem angesteuerten Weg)
 - Übersteuerung (das Fahrzeug dreht aufgrund von gewissen Straßen- oder Fahrbedingungen durch).



Das ESP-System kann den Fahrer dabei unterstützen, die Kontrolle über das Fahrzeug zu behalten, allerdings kann es nicht in allen Situationen dafür sorgen, dass der Fahrer nicht die Kontrolle über das Fahrzeug verliert.

Wenn das ESP-System in Betrieb ist, blinkt die ESP-Warnleuchte  auf der Instrumententafel. Beachten Sie hierbei Folgendes:

- Die Straße könnte rutschig sein oder das System könnte erfassen, dass gewisse Maßnahmen vonnöten sind, um das Fahrzeug auf dem gesteuerten Weg zu halten.

- Sie könnten eventuell ein Vibrieren des Bremspedals oder ein Vibrieren bzw. Geräusch aus dem Motorraum wahrnehmen. Dies ist normal und zeigt an, dass das ESP-System einwandfrei funktioniert.
- Passen Sie die Fahrgeschwindigkeit und Ihre Fahrweise an die Straßenbedingungen an.

Wenn im System eine Fehlfunktion auftritt, leuchtet die ESP-Warnleuchte  auf der Instrumententafel auf. Das ESP-System schaltet sich automatisch aus.

Der ESP-OFF-Schalter wird verwendet, um das ESP-System auszuschalten. Die ESP-OFF-Anzeigeleuchte  leuchtet auf und zeigt an, dass das ESP-System ausgeschaltet ist. Auch nach dem Ausschalten mit dem ESP-OFF-Schalter funktioniert das ESP-System. So wird das Durchdrehen eines Antriebsrads verhindert, indem die Leistung an ein nicht durchdrehendes Antriebsrad übertragen wird. Wenn dies der Fall ist, blinkt die ESP-Warnleuchte . Alle anderen ESP-Funktionen sind ausgeschaltet und die ESP-Warnleuchte  blinkt nicht. Das ESP-System wird automatisch wieder eingeschaltet, wenn der Zündschalter in die Stellung **OFF** und wieder in die Stellung **ON** gebracht wird.

Wenn Sie die Stellung <4LO> mit dem Einstellschalter für Allradantriebsmodus auswählen, wird das ESP-System deaktiviert und die ESP-OFF-Anzeigeleuchte leuchtet auf.

Siehe "Warnleuchten, Anzeigeleuchten und akustische Hinweissignale" in Kapitel "2. Instrumente und

Bedienelemente" und "Allradantrieb (4WD) (falls vorhanden)" weiter vorn in diesem Kapitel.

Das Steuergerät verfügt über eine integrierte Selbsttestfunktion, die das System jedes Mal überprüft, wenn Sie den Motor anlassen und das Fahrzeug langsam vorwärts oder rückwärts fahren. Wenn der Selbsttest durchgeführt wird, hören Sie eventuell ein "dumpfes" Geräusch und/oder das Bremspedal vibriert. Dies ist normal und kein Anzeichen für eine Störung.

ESP-OFF-SCHALTER

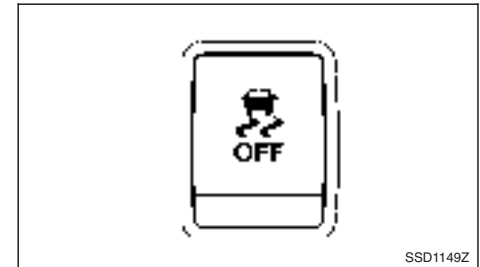

Das Fahrzeug sollte in den meisten Fahrsituationen mit eingeschaltetem ESP-System gefahren werden.

Wenn das Fahrzeug in Schnee oder Schlamm festgefahren ist, verringert das ESP-System die Motorleistung, um den Radschlupf zu verringern. Die Motordrehzahl bleibt reduziert, auch wenn das Gaspedal vollständig betätigt wird. Wenn die maximale Motorleistung nötig ist, um ein steckengebliebenes Fahrzeug zu befreien, schalten Sie das ESP-System aus.

AKTIVES NOTBREMSSYSTEM (falls vorhanden)

Um das Elektronische Stabilitätsprogramm (ESP) zu deaktivieren, betätigen Sie den ESP-OFF-Schalter. Die ESP-OFF-Anzeigelampe  leuchtet auf.

Zum Einschalten des ESP-Systems betätigen Sie den ESP-OFF-Schalter erneut oder lassen Sie den Motor noch einmal an.

Das aktive Notbremssystem unterstützt den Fahrer, wenn ein Auffahrunfall mit dem vorausfahrenden Fahrzeug in der gleichen Fahrspur droht.



Das aktive Notbremssystem verwendet einen Radarsensor ① vorne am Fahrzeug, um den Abstand zum vorausfahrenden Fahrzeug in der gleichen Fahrspur zu messen.



ACHTUNG

- Das aktive Notbremssystem ist eine ergänzende Hilfestellung für den Fahrer. Es ist kein Ersatz für die Aufmerksamkeit des Fahrers gegenüber den Verkehrsbedingungen und entbindet ihn nicht von seiner Verantwortung, sein Fahrzeug sicher zu führen. Es ist nicht in der Lage, Unfälle aufgrund von Fahrlässigkeit oder gefährlicher Fahrweise zu verhindern.
- Das aktive Notbremssystem funktioniert nicht unter allen Fahr-, Verkehrs-, Wetter- und Straßenbedingungen.

SYSTEMBETRIEB



Das aktive Notbremssystem steht ab einer Geschwindigkeit von etwa 5 km/h (3 mph) zur Verfügung.

Besteht das Risiko eines Auffahrunfalls, warnt das aktive Notbremssystem den Fahrer das erste Mal, indem es die Warnleuchte für Frontalaufprall-Vermeidung (orange) blinken lässt und einen Warnton ausgibt.

Bremst der Fahrer nach der ersten Warnung schnell und kräftig ab, und erfasst das aktive Notbremssystem immer noch das Risiko eines Auffahrunfalls, verstärkt das System automatisch die Bremskraft.

Reagiert der Fahrer nicht, gibt das aktive Notbremssystem die zweite visuelle (rot) und akustische Warnung aus. Lässt der Fahrer nun das Gaspedal los, bremst das System etwas.

Wird das Risiko eines Auffahrunfalls akut, bremst das aktive Notbremssystem automatisch stärker ab.

Warnung	Visuell	Akustisch
1.		Signalton
2.		Hoher Signalton

Übersicht zu Warnungen

HINWEIS

Wenn das aktive Notbremssystem die Bremsen betätigt, leuchten die Bremsleuchten auf.

Je nach Geschwindigkeit und Abstand zum vorausfahrenden Fahrzeug, sowie den Fahr- und Straßenbedingungen, unterstützt das System den Fahrer dabei, einen Auffahrunfall zu vermeiden, oder die Folgen zu mildern, sollte eine Kollision unvermeidbar sein.

Falls der Fahrer das Lenkrad betätigt, beschleunigt oder abbremst, greift das aktive Notbremssystem später oder überhaupt nicht ein.

Die automatische Bremsung wird unter folgenden Bedingungen abgebrochen:

- Wenn das Lenkrad weit genug eingeschlagen wird, um eine Kollision zu vermeiden.
- Wenn das Gaspedal betätigt wird.
- Wenn kein vorausfahrendes Fahrzeug mehr erfasst wird.

Wenn das aktive Notbremssystem das Fahrzeug zum Stehen gebracht hat, werden die Bremsen erst nach ca. 2 Sekunden wieder gelöst.



ACHTUNG

- Der Radarsensor erkennt folgende Objekte nicht:
 - Fußgänger, Tiere oder Hindernisse auf der Straße
 - Entgegenkommende Fahrzeuge

– Kreuzende Fahrzeuge

- Die Funktion des Radarsensors unterliegt einigen Einschränkungen. Bei Geschwindigkeiten von über ca. 70 km/h (44 mph) reagiert das aktive Notbremssystem nicht auf den Weg versperrende stehende Fahrzeuge.
- Unter folgenden Bedingungen erkennt der Radarsensor ein vorausfahrendes Fahrzeug möglicherweise nicht:
 - Radarsensor durch Schmutz, Eis, Schnee oder anderweitig abgedeckt.
 - Störung durch andere Radarquellen.
 - Schnee oder Spritzwasser der vorausfahrenden Fahrzeuge.
 - Wenn das vorausfahrende Fahrzeug schmal ist (z. B. ein Motorrad).
 - Wenn Sie steil bergab oder auf Straßen mit scharfen Kurven fahren.
 - Bei Anhängerbetrieb.
- Unter einigen Straßen- oder Verkehrsbedingungen kann das aktive Notbremssystem unerwartet die Bremsen betätigen. Wenn Sie beschleunigen müssen, treten Sie das Gaspedal weiter durch, um das System außer Kraft zu setzen.
- Auf rutschigen Oberflächen verlängert sich der Bremsweg.
- Das akustische Warnsignal ist unter Umständen bei Lärm nicht zu hören.

- Das System ist so konzipiert, dass es den Sensorbetrieb im Rahmen der Systemleistungsfähigkeit automatisch prüft. Das System kann einige Arten der Behinderung des Sensorbetriebs möglicherweise nicht erkennen, z. B. wenn der Sensorbereich der Stoßstange von Eis, Schnee oder Aufklebern verdeckt ist. In diesen Fällen kann das System den Fahrer möglicherweise nicht warnen. Prüfen und reinigen Sie den Sensorbereich der vorderen Stoßstange regelmäßig.

Ein-/Ausschalten des aktiven Notbremssystems

Führen Sie folgende Schritte durch, um das aktive Notbremssystem ein- bzw. auszuschalten.

Modelle mit Farbdisplay:

1. Verwenden Sie den Schalter ▲ oder ▼ und drücken Sie die Taste <ENTER> auf der linken Seite des Lenkrads, um in der Fahrzeuginformationsanzeige das Einstellungsmenü auszuwählen. (Siehe "Fahrzeuginformationsanzeige" in Kapitel "2. Instrumente und Bedienelemente")
2. Verwenden Sie den Schalter ▲ oder ▼ und drücken Sie die Taste <ENTER>, um in das Menü [Fahrerassistenz], und dann [Fahrerhilfesysteme] zu navigieren.
3. Markieren Sie im Menü [Fahrerhilfesysteme] den Punkt [Notbremsassist.] und betätigen Sie die Taste <ENTER>, um zwischen EIN (aktiviert) oder AUS (deaktiviert) umzuschalten.



Wenn das aktive Notbremsystem ausgeschaltet wird, leuchtet die Warnleuchte für das aktive Notbremsystem (orange) auf.

HINWEIS

- Wenn das ESP-System mit dem ESP-OFF-Schalter deaktiviert wird, steht das aktive Notbremsystem nicht mehr zur Verfügung, unabhängig davon, welche Einstellungen in der Fahrzeuginformationsanzeige gewählt wurden.

System vorübergehend nicht verfügbar

Zustand A:

Wenn das Radar Störeinflüsse anderer Radarquellen erkennt, die eine Erfassung vorausfahrender Fahrzeuge unmöglich machen, wird das aktive Notbremsystem automatisch ausgeschaltet. Die Warnleuchte des aktiven Notbremsystems (orange) leuchtet auf.

Zu ergreifende Maßnahme:

Wenn die oben genannten Bedingungen nicht mehr erfüllt sind, nimmt das aktive Notbremsystem den Betrieb automatisch wieder auf.

Zustand B:

Wenn der Sensorbereich der vorderen Stoßstange verschmutzt oder anderweitig abgedeckt ist, sodass die Erfassung eines vorausfahrenden Fahrzeugs nicht möglich ist, wird das aktive Notbremsystem automatisch ausgeschaltet. Die Warnleuchte des aktiven Notbremsystems (orange) leuchtet auf und die Warnmeldung "Vorderer Radar blockiert" erscheint auf der Fahrzeuginformationsanzeige.

Zu ergreifende Maßnahme:

Falls die Warnleuchte (orange) aufleuchtet, parken Sie das Fahrzeug an einem sicheren Ort und schalten Sie den Motor aus. Prüfen Sie, ob der Sensorbereich der vorderen Stoßstange blockiert ist. Falls der Sensorbereich der vorderen Stoßstange blockiert ist, legen Sie ihn frei. Starten Sie den Motor erneut. Falls die Warnleuchte weiterhin leuchtet, lassen Sie das aktive Notbremsystem von einem zugelassenen Händler oder einer qualifizierten Werkstatt überprüfen.

Systemstörung

Tritt eine Störung im aktiven Notbremsystem auf, schaltet sich das System automatisch ab, ein akustisches Hinweissignal wird ausgegeben, die Warnleuchte für das aktive Notbremsystem (orange) leuchtet auf und die Warnmeldung [Fehlfunktion] erscheint in der Fahrzeuginformationsanzeige.

Zu ergreifende Maßnahme:

Falls die Warnleuchte (orange) aufleuchtet, parken Sie das Fahrzeug an einem sicheren Ort und schalten Sie den Motor aus und wieder an. Falls die Warnleuchte weiterhin leuchtet, lassen Sie das aktive Notbremsystem von einem zugelassenen Händler oder einer qualifizierten Werkstatt überprüfen.

BERGABFAHRHILFE (falls vorhanden)



ACHTUNG

- Verlassen Sie sich nicht ausschließlich auf die Bergabfahrhilfe, um die Geschwindigkeit Ihres Fahrzeugs zu regeln, wenn Sie starke Gefälle hinabfahren. Fahren Sie immer vorsichtig, wenn Sie die Bergabfahrhilfe verwenden und senken Sie wenn nötig die Fahrgeschwindigkeit mit dem Bremspedal. Fahren Sie besonders vorsichtig auf vereister oder schlammiger Fahrbahn oder wenn Sie starke Gefälle hinabfahren. Wenn Sie nicht mit angepasster Geschwindigkeit fahren, besteht die Gefahr, dass Sie die Kontrolle über das Fahrzeug verlieren. Dadurch könnte es zu schweren oder sogar tödlichen Verletzungen kommen.
- Es ist möglich, dass die Bergabfahrhilfe die Geschwindigkeit nicht bei jeder Beladung oder bei jedem Straßenzustand regelt. Seien Sie immer bereit, das Bremspedal zu betätigen, um die Geschwindigkeit zu regulieren. Andernfalls könnte es zu einem Unfall und schweren Verletzungen kommen.

Wenn die Bergabfahrhilfe eingeschaltet ist, wird das Fahrzeug bei der Fahrt auf stark abschüssigen, rutschigen Straßen oder im Gelände automatisch sanft abgebremst, um die Geschwindigkeit zu regulieren, ohne Betätigung der Bremse oder des Gaspedals. Die Bergabfahrhilfe ermöglicht das Fahren mit konstanter Geschwindigkeit bei starkem Gefälle, wenn die Geschwindigkeit weniger als 25 km/h (16 mph)

beträgt und allein mit der Motorbremse im Modus <4H> oder <4LO> nicht reguliert werden kann.

HINWEIS

Wenn die Bergabfahrhilfe über einen längeren Zeitraum ununterbrochen in Betrieb ist, ist es möglich, dass die Bergabfahrhilfe vorübergehend deaktiviert wird, da die Temperatur des Auslösers des ESP-Systems (elektronisches Stabilitätsprogramm) ansteigt. Die Anzeigeleuchte für die Bergabfahrhilfe erlischt. Die Bergabfahrhilfe setzt den Betrieb automatisch fort und die Anzeigeleuchte leuchtet wieder auf, wenn die Temperatur des Auslösers des ESP-Systems gesunken ist. Wenn die Anzeigeleuchte nicht aufleuchtet, schalten Sie das System aus.

SCHALTER FÜR BERGABFAHRHILFE



Wenn zusätzliche Bremswirkung an starken Gefällen erforderlich ist, betätigen Sie den Schalter für die Bergabfahrhilfe, um das System zu aktivieren.

Wenn die Bergabfahrhilfe aktiviert wird, schaltet sich die Anzeigeleuchte für eingeschaltete Bergabfahrhilfe ein. (Siehe "Warnleuchten, Anzeigeleuchten und akustische Hinweissignale" in Kapitel "2. Instrumente und Bedienelemente".) Außerdem leuchten die Brems-/Heckleuchten auf, während die Bergabfahrhilfe das Fahrzeug abbremst.

Zur Aktivierung der Bergabfahrhilfe müssen alle folgenden Bedingungen erfüllt sein:

- Legen Sie einen Vorwärts- (bei Modellen mit Schaltgetriebe nur 1. Gang) oder den Rückwärtsgang ein.
- Bringen Sie den Einstellschalter für Allradantriebsmodus in die Stellung <4H> oder <4LO> und fahren Sie das Fahrzeug mit einer Geschwindigkeit von weniger als 25 km/h (16 mph).
Siehe "Warnleuchten, Anzeigeleuchten und akustische Hinweissignale" in Kapitel "2. Instrumente und Bedienelemente".
- Bringen Sie den Schalter für die Bergabfahrhilfe in die Stellung EIN.

Wenn das Gas- oder das Bremspedal betätigt wird, während die Bergabfahrhilfe eingeschaltet ist, stellt das System den Betrieb zeitweise ein. Sobald das Gas- oder Bremspedal nicht mehr betätigt wird, wird die Bergabfahrhilfe wieder aktiviert, wenn die Betriebsbedingungen erfüllt sind.

Die Anzeigeleuchte für eingeschaltete Bergabfahrhilfe blinkt, wenn die Bergabfahrhilfe eingeschaltet

BERGANFAHRHILFE (falls vorhanden)

ist und die Betriebsbedingungen nicht erfüllt sind, oder wenn das System deaktiviert wurde.

Um die Bergabfahrhilfe auszuschalten, bringen Sie den Schalter für die Bergabfahrhilfe in die Stellung AUS.



ACHTUNG

- **Verlassen Sie sich nicht ausschließlich auf die Berganfahrhilfe, um zu verhindern, dass Ihr Fahrzeug beim Anfahren an Steigungen bergab rollt. Fahren Sie immer vorsichtig. Betätigen Sie das Bremspedal, wenn Sie Ihr Fahrzeug an einer starken Steigung anhalten. Seien Sie besonders vorsichtig, wenn Sie an einer Steigung auf vereister oder schlammiger Fahrbahn halten. Wenn Sie das Rückwärtsrollen des Fahrzeugs nicht verhindern, besteht die Gefahr, dass Sie die Kontrolle über das Fahrzeug verlieren. Dadurch könnte es zu schweren oder sogar tödlichen Verletzungen kommen.**
- **Die Berganfahrhilfe ist nicht dafür konzipiert, das Fahrzeug an einer Steigung anzuhalten. Betätigen Sie das Bremspedal, wenn Sie Ihr Fahrzeug an einer starken Steigung anhalten. Das Fahrzeug könnte ansonsten rückwärts rollen, was zu einem Unfall und schweren Verletzungen führen könnte.**
- **Es kann vorkommen, dass die Berganfahrhilfe das Fahrzeug nicht bei jedem Beladungs- oder Straßenzustand am Zurückrollen an einer Steigung hindert. Seien Sie immer bereit, das Bremspedal zu betätigen, um zu verhindern, dass das Fahrzeug rückwärts rollt. Andernfalls könnte es zu einem Unfall und schweren Verletzungen kommen.**

Die Berganfahrhilfe hält die Bremsen automatisch betätigt, um zu verhindern, dass ein an einer Steigung angehaltenes Fahrzeug in der Zeit rückwärts rollt, die der Fahrer benötigt, um das Bremspedal loszulassen und das Gaspedal zu betätigen.

Die Berganfahrhilfe funktioniert unter folgenden Bedingungen automatisch:

- Ein Vorwärtsgang oder der Rückwärtsgang wird eingelegt.
- Das Fahrzeug wird an einer Steigung mithilfe der Bremse vollständig zum Stehen gebracht.

Die Betätigungszeit beträgt maximal 2 Sekunden. Nach 2 Sekunden beginnt das Fahrzeug zurückzurollen und die Berganfahrhilfe schaltet sich vollständig aus.

Die Berganfahrhilfe funktioniert nicht, wenn sich das Getriebe in der Stellung N (Leerlauf) oder P (Parken) befindet oder Sie auf einer geraden, ebenen Straße fahren.

Wenn die Warnleuchte für das Elektronische Stabilitätsprogramm (ESP) im Kombinationsinstrument aufleuchtet, funktioniert die Berganfahrhilfe nicht. (Siehe "Elektronisches Stabilitätsprogramm (ESP) (falls vorhanden)" weiter vorn in diesem Kapitel.)

TEMPOMAT (falls vorhanden)

Mit dem Tempomaten können Sie mit gleichbleibenden Geschwindigkeiten fahren, ohne den Fuß auf dem Gaspedal zu lassen.



ACHTUNG

- Der Tempomat behält **NUR** eine gleichbleibende Geschwindigkeit bei, er ersetzt nicht den Fahrer.
- Beachten Sie stets die angegebenen Geschwindigkeitsbegrenzungen und stellen Sie keine höhere Geschwindigkeit ein.
- Verwenden Sie den Tempomaten nicht, wenn Sie unter folgenden Bedingungen fahren. Andernfalls könnten Sie die Kontrolle über das Fahrzeug verlieren und einen Unfall verursachen.
 - Wenn es nicht möglich ist, das Fahrzeug mit einer konstanten Geschwindigkeit zu fahren
 - Bei starkem Verkehrsaufkommen
 - Wenn die Verkehrsbedingungen unterschiedliche Geschwindigkeiten verlangen
 - Bei starkem Wind
 - Beim Fahren auf kurvenreichen oder hügeligen Straßen
 - Beim Fahren auf glatter Fahrbahn (Regen, Schnee, Eis etc.)

VORSICHT

Schalten Sie bei Modellen mit Schaltgetriebe (MT) nicht in die Stellung N (Leerlauf), ohne das Kupplungspedal zu betätigen, wenn der Tempomat in Betrieb ist. Sollte dies doch geschehen, treten Sie das Kupplungspedal durch und betätigen Sie sofort den Tempomathauptschalter, um den Tempomaten auszuschalten. Nichtbeachtung kann zu Motorschäden führen.

Wenn das Tempomatsystem eingeschaltet ist, kann der Geschwindigkeitsbegrenzer nicht bedient werden.

Die Bedienelemente des Tempomatsystems befinden sich auf dem Lenkrad (rechts).

Der Betriebszustand des Tempomatsystems wird auf der Fahrzeuginformationsanzeige angezeigt.

VORSICHTSMASSNAHMEN FÜR DEN GEBRAUCH DES TEMPOMATEN

- Wenn eine Funktionsstörung des Tempomaten auftritt, wird dieser automatisch ausgeschaltet. Die Anzeige **CRUISE** oder **SET** (falls vorhanden) in der Fahrzeuginformationsanzeige blinkt, um den Fahrer zu warnen.
- Wenn die Anzeige **CRUISE** oder **SET** blinkt, schalten Sie den Tempomathauptschalter aus und lassen Sie das System von einem zugelassenen Händler oder einer qualifizierten Werkstatt überprüfen.

- Die Anzeige **CRUISE** oder **SET** blinkt möglicherweise, wenn der Tempomathauptschalter eingeschaltet ist, während der Schalter <RES/+, <SET/—> oder <CANCEL> betätigt wird. Um den Tempomaten richtig einzustellen, gehen Sie folgendermaßen vor.

BEDIENUNG DES TEMPOMATEN



Modelle mit Geschwindigkeitsbegrenzer (falls vorhanden)

- ① Schalter <CANCEL>
- Ⓐ Schalter <RES/+, (fortsetzen)
- Ⓑ Schalter <SET/—>
- ② Hauptschalter ON/OFF des Tempomaten
- ③ Hauptschalter ON/OFF des Geschwindigkeitsbegrenzers (Details entnehmen Sie bitte "Geschwindigkeitsbegrenzer (falls vorhanden)" weiter hinten in diesem Kapitel) (falls vorhanden)

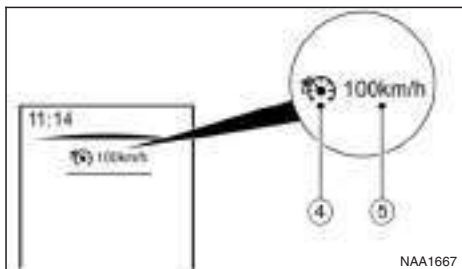

NAA1667

- ④ Tempomat-Symbol
- ⑤ Eingestellte Geschwindigkeit

Mit dem Tempomaten können Sie bei Geschwindigkeiten von über 40 km/h (25 mph) fahren, ohne den Fuß auf dem Gaspedal zu lassen.

Der Tempomat schaltet sich automatisch aus, wenn die Fahrgeschwindigkeit auf unter etwa 33 km/h (21 mph) fällt.

Wenn Sie den Schalthebel in Stellung N (Leerlauf) bringen (Modelle mit Automatikgetriebe) oder das Kupplungspedal betätigen (Modelle mit Schaltgetriebe), wird der Tempomat ausgeschaltet.

Einschalten des Tempomatsystems

Betätigen Sie den Tempomat-Hauptschalter ②. Das Tempomat-Symbol ④ erscheint gemeinsam mit der zuletzt eingestellten Geschwindigkeit (oder — — —) ⑤ oben auf der Fahrzeuginformationsanzeige.

Einstellen der Fahrgeschwindigkeit

1. Beschleunigen Sie auf die gewünschte Geschwindigkeit.
2. Betätigen Sie den Schalter <SET/—> ③ und lassen Sie ihn wieder los.
3. Das Tempomat-Symbol ④ erscheint gemeinsam mit der eingestellten Geschwindigkeit (gewünschte Tempomatgeschwindigkeit) ⑤ oben auf der Fahrzeuginformationsanzeige.
4. Nehmen Sie den Fuß vom Gaspedal.

Ihr Fahrzeug behält die eingestellte Geschwindigkeit bei.

Liegt die Fahrgeschwindigkeit unter dem kleinsten einstellbaren Wert, ist es nicht möglich, das Tempomatsystem einzustellen.

Wiederaufnehmen der eingestellten Geschwindigkeit:

Betätigen Sie den Schalter <RES/+> ① und lassen Sie ihn wieder los.

Das Fahrzeug kehrt zur zuletzt eingestellten Geschwindigkeit zurück, wenn die Fahrgeschwindigkeit mehr als 40 km/h (25 mph) beträgt.

Ändern der Fahrgeschwindigkeit

Sie können zwischen den folgenden Möglichkeiten wählen, um die Fahrgeschwindigkeit zu ändern.

Einstellen einer niedrigeren Geschwindigkeit:

Gehen Sie nach einer der folgenden Methoden vor, um eine niedrigere Geschwindigkeit einzustellen.

- Verringern Sie wie gewohnt mithilfe des Fußbremspedals die Geschwindigkeit. Wenn das Fahrzeug die gewünschte Geschwindigkeit erreicht hat, drücken Sie den Schalter <SET/—> ③ nach unten und lassen Sie ihn wieder los. Die neue eingestellte Geschwindigkeit wird oben auf der Fahrzeuginformationsanzeige angezeigt.
- Halten Sie den Schalter <SET/—> ③ gedrückt, um die eingestellte Geschwindigkeit in Schritten von 5 km/h (3 mph) zu verringern. Wenn die Fahrzeuginformationsanzeige die gewünschte Geschwindigkeit erreicht hat, lassen Sie den Schalter <SET/—> los, damit diese Einstellung umgesetzt wird.
- Betätigen Sie den Schalter <SET/—> ③ kurz. Die Fahrgeschwindigkeit nimmt um ca. 1 km/h (1 mph) ab. Die neue eingestellte Geschwindigkeit wird oben auf der Fahrzeuginformationsanzeige angezeigt.

Einstellen einer höheren Fahrgeschwindigkeit:

Gehen Sie nach einer der folgenden Methoden vor, um eine höhere Geschwindigkeit einzustellen.

- Betätigen Sie das Gaspedal. Wenn das Fahrzeug die gewünschte Geschwindigkeit erreicht hat, drücken Sie den Schalter <SET/—> ③ und lassen Sie ihn wieder los.
- Halten Sie den Schalter <RES/+> ① gedrückt, um die eingestellte Geschwindigkeit in Schritten von 5 km/h (3 mph) zu erhöhen.

GESCHWINDIGKEITSBEGRENZER (falls vorhanden)

Wenn die Fahrzeuginformationsanzeige die gewünschte Geschwindigkeit erreicht hat, lassen Sie den Schalter <RES/+> los, damit diese Einstellung umgesetzt wird.

- Drücken Sie den Schalter <RES/+> (A) kurz. Die Fahrgeschwindigkeit nimmt um ca. 1 km/h (1 mph) zu.
Die neue eingestellte Geschwindigkeit wird oben auf der Fahrzeuginformationsanzeige angezeigt.

Wiederaufnehmen der eingestellten Geschwindigkeit:

Betätigen Sie den Schalter <RES/+> (A) und lassen Sie ihn wieder los.

Das Fahrzeug kehrt zur zuletzt eingestellten Geschwindigkeit zurück, wenn die Fahrgeschwindigkeit mehr als 40 km/h (25 mph) beträgt.

Überholen eines anderen Fahrzeugs

Betätigen Sie das Gaspedal zum Beschleunigen. Wenn Sie das Gaspedal loslassen, kehrt das Fahrzeug zur zuvor eingestellten Geschwindigkeit zurück.

Die eingestellte Fahrgeschwindigkeit (5) blinkt, bis das Fahrzeug die zuvor eingestellte Geschwindigkeit erreicht hat.

Löschen der eingestellten Fahrgeschwindigkeit

Wenden Sie eines der folgenden Verfahren an, um die voreingestellte Geschwindigkeit zu löschen.

- Betätigen Sie den Schalter <CANCEL> (1).

- Tippen Sie das Fußbremspedal an.
- Betätigen Sie den Tempomat-Hauptschalter (2). Die Anzeige (4) erlischt.

Mit dem Geschwindigkeitsbegrenzer können Sie die gewünschte Fahrgeschwindigkeitsgrenze einstellen. Während der Geschwindigkeitsbegrenzer eingeschaltet ist, können Sie wie gewohnt bremsen und beschleunigen, die eingestellte Geschwindigkeit wird dabei jedoch nicht überschritten.

Wenn die Fahrgeschwindigkeit die eingestellte Geschwindigkeitsgrenze erreicht oder die eingestellte Geschwindigkeit niedriger als die tatsächliche Fahrgeschwindigkeit ist, lässt sich das Gaspedal so lange nicht bedienen, bis die Fahrgeschwindigkeit unter die eingestellte Geschwindigkeit gesunken ist.

Wenn die Fahrgeschwindigkeit die eingestellte Geschwindigkeit überschreitet, wird eine akustische Warnung ausgegeben, kurz nachdem die eingestellte Geschwindigkeit überschritten wurde und falls kein Eingreifen des Fahrers erfasst wurde.

Bei eingeschaltetem Geschwindigkeitsbegrenzer funktioniert der Tempomat nicht.



ACHTUNG

- Der Geschwindigkeitsbegrenzer bremst das Fahrzeug nicht automatisch auf die eingestellte Geschwindigkeit ab.
- Beachten Sie immer die Geschwindigkeitsbeschränkungen. Stellen Sie keine höhere Geschwindigkeit ein.
- Bestätigen Sie immer den eingestellten Status des Geschwindigkeitsbegrenzers auf der Fahrzeuginformationsanzeige.

- Wenn der Geschwindigkeitsbegrenzer eingeschaltet ist, vermeiden Sie starkes Beschleunigen zum Erreichen der eingestellten Geschwindigkeit, damit gewährleistet werden kann, dass das System die Geschwindigkeit des Fahrzeuges richtig begrenzt.
- Wenn zusätzliche Bodenmatten verwendet werden, vergewissern Sie sich, dass sie richtig befestigt sind und dass Sie nicht das Gaspedal behindern. Matten, die nicht für das Fahrzeug geeignet sind, können die Funktionsfähigkeit des Geschwindigkeitsbegrenzers beeinträchtigen.

BETRIEB DES GESCHWINDIGKEITSBEGRENZERS



- ① Schalter <CANCEL>
- Ⓐ Schalter <RES/+> (fortsetzen)
- Ⓑ Schalter <SET/-> (einstellen)
- ② Hauptschalter EIN/AUS des Geschwindigkeitsbegrenzers
- ③ Hauptschalter EIN/AUS des Tempomaten. (Zu Einzelheiten siehe "Tempomat (falls vorhanden)" weiter vorn in diesem Kapitel)

Die Schalter für die Bedienung des Geschwindigkeitsbegrenzers befinden sich am Lenkrad (rechts).

Der Betriebszustand des Geschwindigkeitsbegrenzers wird oben auf der Fahrzeuginformationsanzeige angezeigt. Details finden Sie unter "Fahrzeuginformationsanzeige" in Kapitel "2. Instrumente und Bedienelemente".

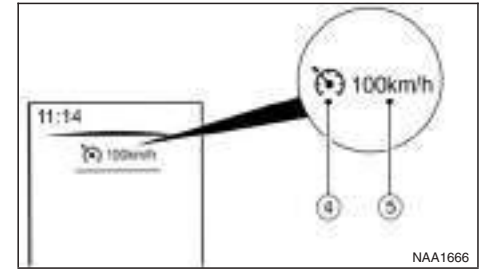

- ④ Symbol für Geschwindigkeitsbegrenzer
- ⑤ Eingestellte Geschwindigkeit

Einschalten des Geschwindigkeitsbegrenzers

Der Geschwindigkeitsbegrenzer kann nach Anlassen des Motors oder während des Fahrens eingeschaltet werden.

Betätigen Sie den Hauptschalter des Geschwindigkeitsbegrenzers ③.

Einstellen der Geschwindigkeit

Drücken Sie den Schalter <SET/-> Ⓑ (nach unten).

Je nach Modell:

- Die aktuelle Geschwindigkeit wird als eingestellte Geschwindigkeit gespeichert.

Beträgt die Geschwindigkeit weniger als 30 km/h (20 mph), wird als eingestellte Ge-

schwindigkeit 30 km/h (20 mph) gespeichert, da dies der kleinstmögliche speicherbare Wert ist.

- Stellen Sie den Geschwindigkeitsbegrenzer ein, während Sie schneller als 30 km/h (20 mph) fahren.

Wenn der Geschwindigkeitsbegrenzer eingestellt ist, leuchten das Geschwindigkeitsbegrenzersymbol ④ und die eingestellte Geschwindigkeit ⑤ in der Fahrzeuginformationsanzeige auf. Das Geschwindigkeitsbegrenzersymbol wird grün.

Ändern einer Geschwindigkeit

Wenden Sie eines der folgenden Verfahren an, um die eingestellte Geschwindigkeit zu ändern.

- Drücken Sie den Schalter <RES/+> (Fortsetzen) (A) nach oben oder den Schalter <SET/-> (B) nach unten und lassen Sie ihn wieder los. Bei jedem Drücken des Schalters wird die eingestellte Geschwindigkeit um 1 km/h (1 mph) erhöht oder verringert.
- Drücken Sie den Schalter <RES/+> (Fortsetzen) (A) nach oben oder den Schalter <SET/-> (B) nach unten und halten Sie ihn. Die eingestellte Geschwindigkeit erhöht oder verringert sich auf den nächsten vielfachen Wert von 5 km/h (5 mph) und danach in Schritten von 5 km/h (5 mph).

Die neue eingestellte Geschwindigkeit ⑤ wird in der Fahrzeuginformationsanzeige angezeigt.

Wenn die Fahrgeschwindigkeit die eingestellte Geschwindigkeit überschreitet, wird eine akustische

Warnung ausgegeben, kurz nachdem die eingestellte Geschwindigkeit überschritten wurde und falls kein Eingreifen des Fahrers erfasst wurde.

Abbrechen einer Geschwindigkeitsbegrenzung

Um die Geschwindigkeitsbegrenzung abzubrechen, betätigen Sie den Schalter <CANCEL> ①. Das Symbol des Geschwindigkeitsbegrenzers ④ und die eingestellte Geschwindigkeit ⑤ auf der Fahrzeuginformationsanzeige schalten sich aus.

Außerdem kann der Geschwindigkeitsbegrenzer deaktiviert werden, indem das Gaspedal vollständig über den Widerstandspunkt hinaus betätigt wird.



ACHTUNG

- **Wenn der Betrieb des Geschwindigkeitsbegrenzers abgebrochen wird, steigt die Fahrgeschwindigkeit möglicherweise an.**
- **Wenn zusätzliche Bodenmatten verwendet werden, vergewissern Sie sich, dass sie richtig befestigt sind und dass Sie nicht das Gaspedal behindern. Matten, die nicht für das Fahrzeug geeignet sind, können die Funktionsfähigkeit des Geschwindigkeitsbegrenzers beeinträchtigen.**

Betätigen Sie das Gaspedal vollständig über den Widerstandspunkt hinaus. Der Betrieb des Geschwindigkeitsbegrenzers wird unterbrochen, um des Fahren mit einer höheren Geschwindigkeit als der eingestellten zu ermöglichen. Die Anzeige der eingestellten Geschwindigkeit ⑤ blinkt und ein

Warnsignal ertönt. Der Betrieb des Geschwindigkeitsbegrenzers wird automatisch fortgesetzt, wenn die Fahrgeschwindigkeit unter die eingestellte Geschwindigkeit sinkt.

Zurückkehren zur eingestellten Geschwindigkeit

Wird eine Geschwindigkeitsbegrenzung abgebrochen, speichert der Geschwindigkeitsbegrenzer die eingestellte Geschwindigkeit.

Diese Geschwindigkeitsbegrenzung kann erneut eingestellt werden, indem der Schalter <RES/+> (Fortsetzen) (A) nach oben gedrückt wird.

Wenn die aktuelle Fahrgeschwindigkeit höher als die zuvor eingestellte Geschwindigkeit ist, lässt sich das Gaspedal nicht bedienen und die eingestellte Geschwindigkeit ⑤ blinkt, bis die Fahrgeschwindigkeit unter die eingestellte Geschwindigkeit gesunken ist.

Wenn die Fahrgeschwindigkeit die eingestellte Geschwindigkeit überschreitet, wird eine akustische Warnung ausgegeben, kurz nachdem die eingestellte Geschwindigkeit überschritten wurde und falls kein Eingreifen des Fahrers erfasst wurde.

Ausschalten des Geschwindigkeitsbegrenzers

Der Geschwindigkeitsbegrenzer kann durch eine der folgenden Vorgehensweisen ausgeschaltet werden:

- Betätigen Sie den Hauptschalter des Geschwindigkeitsbegrenzers ③. Das Symbol des Ge-

ECO-FAHRBERICHT

schwindigkeitsbegrenzers ④ und die eingestellte Geschwindigkeit ⑤ auf der Fahrzeuginformationsanzeigenschalten sich aus.

- Betätigen Sie den Hauptschalter des Tempomaten ②. Anstelle der Informationen zum Geschwindigkeitsbegrenzer erscheinen auf der Fahrzeuginformationsanzeige Informationen zum Tempomaten. Weitere Einzelheiten entnehmen Sie bitte "Tempomat (falls vorhanden)" weiter vorn in diesem Kapitel.
- Das Fahrzeug wird angehalten und der Zündschalter wird in Stellung OFF gebracht.

Durch das Ausschalten des Geschwindigkeitsbegrenzers wird dessen Speicher gelöscht.

Störung des Geschwindigkeitsbegrenzers

Tritt eine Störung im Geschwindigkeitsbegrenzer auf, blinkt das Geschwindigkeitsbegrenzersymbol ④ auf der Fahrzeuginformationsanzeige.

Schalten Sie den Geschwindigkeitsbegrenzer durch Drücken des Hauptschalters EIN/AUS ③ aus und lassen Sie das System von einem zugelassenen Händler oder einer qualifizierten Werkstatt prüfen.

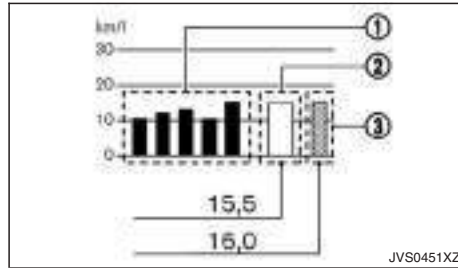

Wenn sich der Zündschalter in Stellung **OFF** befindet, erscheint die Anzeige für das ECO-Management.

- ① Letzte 5 Fahrten (Protokoll)
- ② Aktuelle Kraftstoffeffizienz
- ③ Beste Kraftstoffeffizienz

Das Ergebnis der ECO-Evaluierung wird 30 Sekunden, nachdem die Zündung eingeschaltet und das Fahrzeug mindestens 500 Meter (1/3 Meile) gefahren wurde, angezeigt.

- ①: Die durchschnittliche Kraftstoffeffizienz der letzten 5 Fahrten wird angezeigt.
- ②: Die durchschnittliche Kraftstoffeffizienz seit der letzten Rückstellung wird angezeigt.
- ③: Die höchste Kraftstoffeffizienz des vergangenen Protokolls wird angezeigt.

Sie können den ECO-Fahrbericht **ein-** bzw. **aus-**schalten. Siehe "[ECO Drive-Report] (falls vorhanden)" in Kapitel "2. Instrumente und Bedienelemente".

PARKEN



ACHTUNG

- Halten bzw. parken Sie das Fahrzeug nicht in der Nähe von entflammbareren Materialien wie trockenes Gras, Papier oder Textilien. Dadurch könnte ein Feuer ausgelöst werden.
- Zum sicheren Parken ziehen Sie die Feststellbremse an und bringen Sie den Schalthebel in die Stellung P (Parken) bei Modellen mit Automatikgetriebe (AT) oder in einer geeigneten Stellung bei Modellen mit Schaltgetriebe (MT). Andernfalls könnte sich das Fahrzeug unerwartet in Bewegung setzen bzw. wegrollen und einen Unfall verursachen.
- Stellen Sie beim Parken des Fahrzeugs sicher, dass Sie den Schalthebel in die Stellung P (Parken) bringen. Der Schalthebel kann nur aus der Stellung P (Parken) geschaltet werden, wenn gleichzeitig das Fußbremspedal betätigt wird (AT-Modelle).
- Lassen Sie das Fahrzeug nie unbeaufsichtigt, wenn der Motor läuft.
- Lassen Sie keine Kinder, Personen, die die Hilfe anderer benötigen, oder Haustiere unbeaufsichtigt im Fahrzeug. Andernfalls besteht die Gefahr von Verletzungen und Todesfällen, falls das Fahrzeug oder dessen Systeme unbeabsichtigt betätigt werden. Zudem kann die Temperatur in einem geschlossenen Fahrzeug an einem warmen Tag schnell an-

steigen und eine erhebliche Gefahr für Leib und Leben von Personen und Haustieren darstellen.

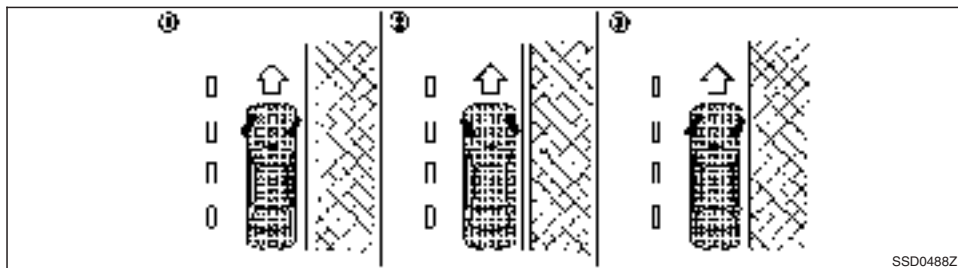

Linkslenker

SSD0488Z

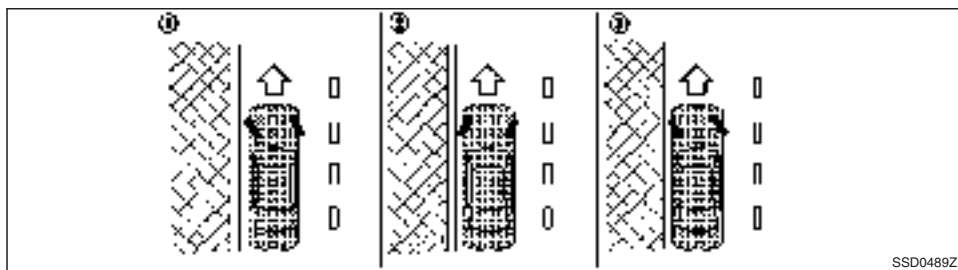

Rechtslenker

SSD0489Z

1. Ziehen Sie die Feststellbremse fest an.
2. Modelle mit Automatikgetriebe (AT): Bringen Sie den Schalthebel in Stellung P (Parken).

Modelle mit Schaltgetriebe (MT): Bringen Sie den Schalthebel in Stellung R (Rückwärtsgang). Bringen Sie, wenn Sie auf einer Steigung parken, den Schalthebel in die Stellung 1 (1. Gang).

3. Um zu verhindern, dass sich das Fahrzeug in Bewegung setzt, wenn Sie das Fahrzeug an einer Steigung oder am Gefälle geparkt haben, schlagen Sie die Räder wie abgebildet ein.

FAHRZEUGVORDERSEITE BERGAB, MIT BORDSTEINKANTE ①

Drehen Sie die Räder in Richtung Bordsteinkante ein und lassen Sie das Fahrzeug nach vorne rollen, bis das bordsteinkantenseitige Rad die Bordsteinkante leicht berührt. Ziehen Sie dann die Feststellbremse an.

FAHRZEUGVORDERSEITE BERGAUF, MIT BORDSTEINKANTE ②

Drehen Sie die Räder von der Bordsteinkante weg und lassen Sie das Fahrzeug etwas nach hinten rollen, bis das Rad die Bordsteinkante leicht berührt. Ziehen Sie dann die Feststellbremse an.

FAHRZEUGVORDERSEITE BERGAUF ODER BERGAB, OHNE BORDSTEINKANTE ③

Drehen Sie die Räder zum Straßenrand, damit sich das Fahrzeug von der Straßenmitte fortbewegt, wenn es sich unbeabsichtigt in Bewegung setzt. Ziehen Sie dann die Feststellbremse an.

4. Modelle mit Funkschlüssel:

Bringen Sie den Zündschalter in die Stellung OFF.

Modelle ohne Funkschlüssel:

Bringen Sie den Zündschalter in die Stellung LOCK und ziehen Sie den Schlüssel ab.

EINPARKHILFE (SONAR) (falls vorhanden)

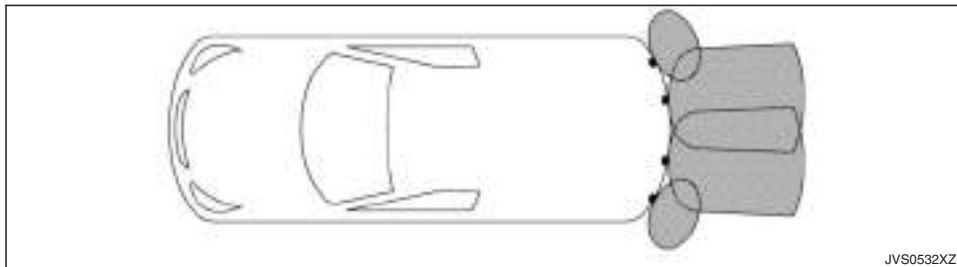

Die Einparkhilfe (Sonar) warnt den Fahrer durch einen Signalton vor Objekten in der Nähe der Stoßstange.

Wenn die Option "Anzeige" aktiviert wird, erscheint die Sensoranzeige automatisch auf der Fahrzeuginformationsanzeige.



ACHTUNG

- Die Einparkhilfe ist komfortabel, aber kein Ersatz für ordnungsgemäßes Verhalten beim Einparken. Der Fahrer ist immer verantwortlich für die Sicherheit beim Parken und anderen Lenkbewegungen. Drehen Sie sich immer um und prüfen Sie, ob das Einparken sicher möglich ist, bevor Sie zurücksetzen.
- Lesen Sie sich die Einschränkungen der Einparkhilfe, die in diesem Abschnitt aufgeführt sind, durch. Die Farben der Anzeige des Eckensors und die Entfernungsrichtlinien in der Rückansicht geben unterschiedliche Entfer-

nungen zum Objekt an. Schlechtes Wetter oder Ultraschallquellen wie eine Autowaschanlage, Luftdruckbremsen eines Lastwagens oder ein pneumatischer Bohrer, können die Funktion des Systems beeinträchtigen. Hierdurch kann die Leistung herabgesetzt werden oder es kommt zu einer Fehlauflösung.

- Diese Funktion soll dem Fahrer helfen, größere unbewegliche Objekte zu erkennen und Fahrzeugschäden zu vermeiden. Das System wurde nicht dafür entwickelt, kleine oder bewegliche Objekte zu erfassen. Fahren Sie immer langsam.
- Das System erfasst keine kleinen Objekte unterhalb oder nahe der Stoßstange sowie keine am Boden befindlichen Objekte.
- Das System erkennt die folgenden Objekte nicht.
 - Luftige Objekte wie Baumwolle, Glaswolle, Textil oder Schnee usw.

- Schmale Objekte wie z. B. ein Seil, Drähte, Ketten usw.
- Keilförmige Objekte
- Wenn die Stoßstangenverkleidung Ihres Fahrzeugs beschädigt wurde und nicht richtig angebracht oder verbogen ist, hat sich der erfassbare Bereich möglicherweise geändert, was zu ungenauen Entfernungsmessungen von Hindernissen oder zu Fehlauflösungen führen kann.

VORSICHT

- Es sollte im Fahrgastraum so leise wie möglich sein, damit Sie den Ton deutlich hören können.
- Achten Sie darauf, dass die Sensoren (die sich an der Stoßstangenverkleidung befinden) nicht mit Schnee, Eis oder Schmutz bedeckt sind. Reinigen Sie die Sensoren nicht mit scharfkantigen Gegenständen. Sind die Sensoren bedeckt, ist die Genauigkeit der Sensorfunktion beeinträchtigt.

Wenn sich der Schalthebel in Stellung R (Rückwärtsgang) befindet, informiert das System den Fahrer durch visuelle und akustische Signale über Hindernisse hinter dem Fahrzeug.

Das System wird bei einer Geschwindigkeit von über 10 km/h (6 mph) deaktiviert. Es wird bei niedrigeren Geschwindigkeiten wieder eingeschaltet.

Der intermittierende Ton schaltet sich nach 3 Sekunden aus, wenn ein Gegenstand nur von einem

Ecksensor erfasst wird und der Abstand sich nicht verändert. Der Ton verstummt, wenn sich das Hindernis vom Fahrzeug entfernt.

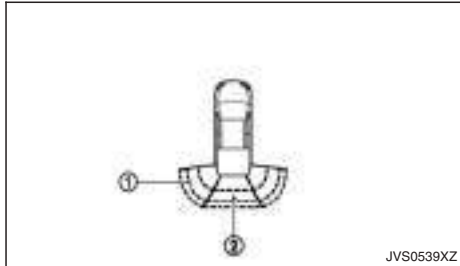

Wenn sich das Fahrzeug einem Objekt nähert, erscheint die Anzeige des Ecksensors ①.

Wenn sich die Mitte des Fahrzeugs einem Objekt nähert, erscheint die Anzeige des Mittelsensors ②.

Wenn ein Objekt erfasst wird, erscheint die Anzeige (grün) und der Ton ist intermittierend zu hören. Wenn sich das Fahrzeug dem Objekt nähert, wird die Anzeige gelb. Wenn sich das Fahrzeug sehr nah am Objekt befindet, erscheint die Anzeige rot und der Ton ist kontinuierlich zu hören.

AUS-SCHALTER DER EINPARKHILFE (SONAR)

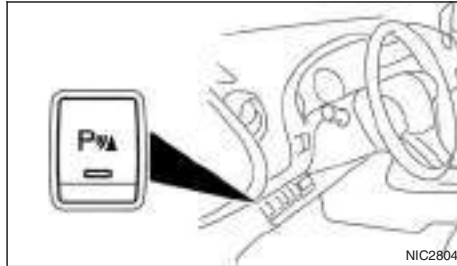

Mithilfe des AUS-Schalters der Einparkhilfe (Sonar) auf der Instrumententafel können Sie die Einparkhilfe (Sonar) ein- und ausschalten. Um die Einparkhilfe (Sonar) ein- oder ausschalten zu können, muss sich der Zündschalter in der Stellung **ON** befinden.

Die Anzeigeleuchte des Schalters leuchtet auf, wenn das System eingeschaltet wird.

Blinkt die Anzeigeleuchte, wenn die Einparkhilfe (Sonar) eingeschaltet ist, kann dies auf eine Funktionsstörung der Einparkhilfe (Sonar) hinweisen.

Die Einparkhilfe (Sonar) wird unter den folgenden Umständen automatisch eingeschaltet:

- Wenn der Zündschalter aus der Stellung **OFF** in die Stellung **ON** geschaltet wird.
- Wenn der Schalthebel in die Stellung R (Rückwärtsgang) gebracht wird.

- Wenn die Fahrgeschwindigkeit auf mindestens 10 km/h (6 mph) gebracht und dann verringert wird.

Die Funktion zur automatischen Systemaktivierung kann mithilfe der Option [Sensor] im Menü [Parkhilfe] ein- und ausgeschaltet werden. Siehe "Fahrzeuginformationsanzeige" in Kapitel "2. Instrumente und Bedienelemente".

EINSTELLUNGEN DER EINPARKHILFE (SONAR)

Die folgenden Einstellungen der Einparkhilfe (Sonar) können geändert werden, indem die Lenkradschalter betätigt werden. Details finden Sie unter "Fahrzeuginformationsanzeige" in Kapitel "2. Instrumente und Bedienelemente".

[Sensor]

Aktivieren oder Deaktivieren Sie die Einparkhilfe.

EIN (Standard) - AUS

[Lautstärke]

Stellen Sie die Lautstärke des Tons ein.

[Laut] - [Mittel] (Standard) - [Leise]

[Reichweite]

Stellen Sie den Erkennungsbereich des Sensors ein.

[Weit] - [Mittel] (Standard) - [Nah]

FAHREN MIT ANHÄNGER

Ihr neues Fahrzeug wurde in erster Linie auf den Transport von Personen und Gepäck ausgerichtet.

Das Fahren mit einem Anhänger stellt eine erhöhte Beanspruchung für Motor, Kardanwelle, Lenkung, Bremsen usw. dar. Außerdem verstärkt das Ziehen des Anhängers andere Erscheinungen wie z. B. durch Seitenwind, unebene Straßenoberflächen oder vorbeifahrende Lastwagen verursachtes Schleudern.

Fahrweise und Geschwindigkeit müssen den Umständen angepasst werden. Bevor Sie mit einem Anhänger fahren, wenden Sie sich an einen zugelassenen Händler oder eine qualifizierte Werkstatt, um sich die richtige Verwendung des Anhängerzubehörs erklären zu lassen.

VORSICHTSMASSNAHMEN FÜR DEN BETRIEB

- Fahren Sie während der Einfahrzeit möglichst nicht mit Anhänger.
- Vergewissern Sie sich vor Antritt der Fahrt, dass die Beleuchtung des Anhängers einwandfrei funktioniert.
- Beachten Sie die gesetzlichen Höchstgeschwindigkeiten für den Anhängerbetrieb.
- Vermeiden Sie schnelles Anfahren sowie starkes Beschleunigen und Bremsen.
- Fahren Sie in engen Kurven nicht zu schnell und vermeiden Sie abrupte Fahrbahnwechsel.
- Fahren Sie Ihr Fahrzeug immer mit gemäßigter Geschwindigkeit.

- Befolgen Sie die Anweisungen des Anhängerherstellers.
- Wählen Sie für Ihr Fahrzeug und Ihren Anhänger geeignete Anhängervorrichtungen aus (Anhängerkupplung, Sicherheitskette, Dachgepäckträger usw.). Solche Vorrichtungen sind bei Ihrem zugelassenen Händler oder einer qualifizierten Werkstatt erhältlich, wo Sie auch genauere Informationen über den Anhängerbetrieb erhalten.
- Die Gesamtanhängerlast (Anhängergewicht plus Ladegewicht) darf die zulässige Höchstlast des Fahrzeugs und der Anhängerkupplung nicht überschreiten. Für weitere Informationen wenden Sie sich bitte an einen zugelassenen Händler oder eine qualifizierte Werkstatt.
- Verstauen Sie beim Beladen des Anhängers schwere Gegenstände im Bereich über der Achse. Die höchstzulässige Vertikallast auf die Anhängerkupplung darf nicht überschritten werden.
- Lassen Sie Ihr Fahrzeug öfter warten als im separat gelieferten Kundendienstheft angegeben ist.
- Durch das Fahren mit Anhänger steigt der Kraftstoffverbrauch, da das Fahrzeug ungleich mehr Zugkraft und Widerstand benötigt als unter normalen Fahrbedingungen.

Prüfen Sie die Anzeige für Motorkühflüssigkeitstemperatur, wenn Sie einen Anhänger ziehen, um ein Überhitzen des Motors zu vermeiden.

REIFENDRUCK

Erhöhen Sie beim Fahren mit Anhänger den Druck der Fahrzeugreifen auf den maximal empfohlenen Reifendruck bei kalten Reifen, wie auf dem Reifenschild angegeben (Reifendruck für Vollbelastung).

Ziehen Sie keinen Anhänger, wenn ein Notrad oder ein Kompaktreserverad montiert ist.

SICHERHEITSKETTEN

Verwenden Sie immer eine geeignete Kette zwischen Fahrzeug und Anhänger. Die Kette sollte über Kreuz und an der Anhängerkupplung, nicht an Stoßstange oder Achse, befestigt werden. Lassen Sie die Kette weit genug durchhängen, damit Sie problemlos Kurven fahren können.

ANHÄNGERBREMSEN

Vergewissern Sie sich, dass die Anhängerbremsen den örtlichen Bestimmungen entsprechen. Prüfen Sie außerdem, ob das Anhängerzubehör den örtlichen Bestimmungen entspricht.

Blockieren Sie beim Parken immer sowohl die Räder des Fahrzeugs als auch die des Anhängers. Ziehen Sie die Handbremse am Anhänger an (falls vorhanden). Vermeiden Sie das Parken auf Straßen mit starkem Gefälle.

Wenn ein Parken auf Straßen mit starkem Gefälle unumgänglich ist, bringen Sie den Schalthebel in die Stellung P (Parken) (Modell mit Automatikgetriebe) oder in eine geeignete Stellung (Modell mit Schaltgetriebe) und drehen Sie die Vorderräder zur Bordsteinkante.

ANHÄNGERERFASSUNG (falls vorhanden)

Wenn beim Ziehen eines Anhängers mit einer Original-RENAULT-Anhängerdeichsel mit elektrischer Ausstattung der Blinkerschalter betätigt wird, erfasst die elektrische Anlage des Fahrzeugs den zusätzlichen Strombedarf der Anhängerbeleuchtung. Der Richtungsanzeigeton ändert sich daraufhin.

Wenn Sie Ihr Fahrzeug unbeaufsichtigt stehen lassen:

- Nehmen Sie stets den Schlüssel mit - selbst wenn Sie Ihr Fahrzeug in Ihrer eigenen Garage lassen.
- Schließen Sie alle Fenster und verriegeln Sie alle Türen.
- Parken Sie Ihr Fahrzeug immer so, dass es gut sichtbar ist. Parken Sie nachts an einem gut beleuchteten Ort.
- Wenn das Fahrzeug mit einem Sicherheitssystem ausgestattet ist, verwenden Sie dieses, auch für kurze Zeiträume.
- Lassen Sie Kinder und Tiere nie unbeaufsichtigt im Fahrzeug.
- Lassen Sie keine Wertsachen im Fahrzeug zurück. Behalten Sie Ihre Wertsachen stets bei sich.
- Lassen Sie die Fahrzeugpapiere niemals im Fahrzeug zurück.
- Lassen Sie nichts auf der Dachreling zurück. Nehmen Sie ihr Gepäck vom Gepäckträger und schließen Sie es im Fahrzeug ein.
- Lassen Sie niemals den Ersatzschlüssel im Fahrzeug.



ACHTUNG

Wenn der Motor nicht läuft oder während des Fahrens ausgeschaltet wird, funktioniert die Servolenkung nicht. Die Lenkung ist in diesem Fall schwieriger zu bedienen.

Die Servolenkung arbeitet mit einer vom Motor angetriebenen Hydraulikpumpe, die die Lenkung unterstützt.

Sie behalten auch dann die Kontrolle über das Fahrzeug, wenn der Motor ausgeschaltet ist oder der Antriebsriemen reißt. Allerdings ist besonders in engen Kurven und bei niedrigen Geschwindigkeiten ein viel größerer Kraftaufwand zum Lenken erforderlich.

BREMSANLAGE

In der Bremsanlage befinden sich zwei separate Hydraulikkreisläufe. Wenn ein Kreis defekt ist, kann noch immer auf zwei Räder Bremskraft ausgeübt werden.

VORSICHTSMASSNAHMEN FÜR DIE BREMSE

Unterdruckunterstützte Bremsen

Der Bremskraftverstärker unterstützt den Bremsvorgang durch den vom Motor erzeugten Unterdruck. Wenn sich der Motor ausschalten sollte, kann das Fahrzeug durch Betätigen des Fußbremspedals angehalten werden. Allerdings ist dann ein größerer Druck auf das Fußbremspedal notwendig, um das Fahrzeug anzuhalten. Der Bremsweg ist länger.

Wenn der Motor nicht läuft oder während desfahrens abgestellt wird, funktioniert der Bremskraftverstärker nicht. Das Bremsen wird erschwert.



ACHTUNG

Lassen Sie das Fahrzeug nicht mit abgestelltem Motor rollen.

Verwenden der Bremsen

Lassen Sie den Fuß während der Fahrt nicht auf dem Fußbremspedal. Ansonsten kann es zu Überhitzung der Bremsen, schnellerem Verschleiß der Beläge und erhöhtem Kraftstoffverbrauch kommen.

Zum Schutz der Bremsen und um deren Überhitzung zu vermeiden, verringern Sie Ihre Geschwindigkeit und schalten Sie in einen niedrigeren Gang, bevor Sie ein steiles oder langes Gefälle hinunter-

fahren. Überhitzte Bremsen verringern die Bremsleistung und könnten dazu führen, dass Sie die Kontrolle über das Fahrzeug verlieren.

Beim Befahren rutschiger Strecken muss vorsichtig gebremst, beschleunigt oder heruntergeschaltet werden. Durch starkes Bremsen oder Beschleunigen können die Räder rutschen, was zu einem Unfall führen kann.

Nasse Bremsen

Wenn das Fahrzeug gewaschen oder im Regen gefahren wurde, können die Bremsen nass werden. Dadurch verlängert sich der Bremsweg und das Fahrzeug kann während des Bremsens zu einer Seite ziehen.

Um die Bremsen zu trocknen, fahren Sie das Fahrzeug bei einer sicheren Geschwindigkeit und betätigen Sie leicht das Fußbremspedal, was zum Anwärmen der Bremsen führt. Wiederholen Sie diesen Vorgang, bis die normale Bremswirkung wieder erreicht ist. Vermeiden Sie hohe Geschwindigkeiten, solange die Bremsen nicht einwandfrei funktionieren.

Einfahren der Feststellbremse

Fahren Sie die Feststellbremsbacken immer ein, wenn die Bremskraft der Feststellbremse abgenommen hat oder wenn die Feststellbremsbacken und/oder die Bremstrommeln/Bremsscheiben ausgetauscht wurden, um höchste Bremsleistung zu gewährleisten.

Dieses Verfahren ist in der Wartungsanleitung des Fahrzeugs beschrieben und kann von einem zugelassenen Händler oder einer qualifizierten Werkstatt durchgeführt werden.

ANTIBLOCKIERSYSTEM (ABS)



ACHTUNG

Obwohl es sich beim Antiblockiersystem (ABS) um ein hoch entwickeltes System handelt, können dadurch keine Unfälle, die auf unachtsame oder gefährliche Fahrweise zurückzuführen sind, verhindert werden. Es unterstützt den Fahrer dabei, auf glatten Straßen die Kontrolle über das Fahrzeug zu behalten. Denken Sie daran, dass auf glatten Straßen der Bremsweg länger als unter normalen Fahrbedingungen ist, selbst mit ABS. Die Bremswege könnten ebenfalls länger sein, wenn Sie auf Schotterstraßen, auf unebenen oder schneebedeckten Straßen fahren oder wenn Sie Schneeketten benutzen. Halten Sie immer genügend Sicherheitsabstand zum vorausfahrenden Fahrzeug. Letztendlich sind Sie als Fahrer selbst für die Sicherheit verantwortlich.

Reifentyp und -zustand können sich ebenfalls auf die Bremswirkung auswirken.

- Wenn Sie Reifen wechseln, bringen Sie auf allen vier Rädern die vorgeschriebenen Reifen an.
- Achten Sie beim Montieren eines Reserverads darauf, dass Größe und Typ mit den An-

gaben auf dem Reifenschild übereinstimmen. (Siehe "Fahrzeugidentifikation" in Kapitel "9. Technische Daten".)

- **Zu weiteren Informationen siehe "Räder und Bereifung" in Kapitel "9. Technische Daten".**

Das Antiblockiersystem (ABS) steuert die Bremsen, sodass die Räder bei starkem Bremsen oder beim Bremsen auf rutschiger Fahrbahn nicht blockieren. Das System erkennt die Drehzahl jedes einzelnen Rades und verändert den Bremsflüssigkeitsdruck entsprechend, um das Blockieren und Rutschen der Räder zu verhindern. Indem das System das Blockieren der Räder verhindert, hilft es dem Fahrer dabei, die Kontrolle über das Fahrzeug zu behalten und das Schleudern und Durchdrehen auf glatten Straßen zu reduzieren.

Bedienung des Systems

Betätigen Sie das Bremspedal und halten Sie es gedrückt. Betätigen Sie das Bremspedal kräftig mit stetigem Druck, aber führen Sie keine Pumpbewegungen durch. Das ABS wird aktiviert, um ein Blockieren der Räder zu verhindern. Lenken Sie das Fahrzeug, um Hindernissen auszuweichen.



ACHTUNG

Führen Sie mit dem Bremspedal keine Pumpbewegungen durch. Dies könnte zu einem längeren Bremsweg führen.

Selbsttestfunktion

Das ABS besteht aus elektronischen Sensoren, elektrischen Pumpen, hydraulischen Elektromagneten und einem Computer. Der Computer verfügt über eine integrierte Selbsttestfunktion, die das System bei jedem Anlassen des Motors und bei langsamer Fahrt im Vorwärts- oder Rückwärtsgang prüft. Wenn der Selbsttest durchgeführt wird, hören Sie eventuell ein "dumpfes" Geräusch und/oder das Bremspedal vibriert. Dies ist normal und deutet nicht auf eine Funktionsstörung hin. Wenn der Computer eine Störung erfasst, schaltet er das ABS aus und die ABS-Warnleuchte auf der Instrumententafel ein. Die normale Bremswirkung bleibt dabei erhalten, wird aber nicht mehr vom ABS unterstützt. Wenn die ABS-Warnleuchte während des Selbsttests bzw. während der Fahrt aufleuchtet, lassen Sie das Fahrzeug von einem zugelassenen Händler oder einer qualifizierten Werkstatt prüfen.

Normaler Betrieb

Das ABS ist bei Geschwindigkeiten über 5 bis 10 km/h (3 bis 6 mph) betriebsbereit. Die Geschwindigkeiten variieren je nach Straßenzustand.

Wenn das Antiblockiersystem erfasst, dass eines oder mehrere Räder zu blockieren beginnen, wird vom Auslöser schnell hydraulischer Druck auf- und abgebaut. Dies ist mit dem schnellen Pumpen des Bremspedals vergleichbar. Während der Auslöser in Betrieb ist, ist es möglich, dass Sie ein Pulsieren des Bremspedals und Geräusche unter der Motorhaube oder Vibrationen des Auslösers wahrnehmen. Dies ist normal und zeigt an, dass das ABS

einwandfrei funktioniert. Vibrationen können jedoch auch auf gefährliche Straßenzustände hinweisen, weshalb beim Fahren besondere Aufmerksamkeit geboten ist.

Wenn die Differentialsperre (falls vorhanden) aktiviert wird, schaltet sich die ABS-Warnleuchte ein. Dies zeigt an, dass die Antiblockierfunktion nicht einwandfrei funktioniert. (Siehe "Hintere Differentialsperre (falls vorhanden)" weiter vorn in diesem Kapitel zur hinteren Differentialsperrenfunktion.)

FAHREN BEI KALTEN TEMPERATUREN



ACHTUNG

- **Fahren Sie stets vorsichtig. Beschleunigen und bremsen Sie vorsichtig. Wenn Sie zu abrupt beschleunigen bzw. bremsen, verlieren die Antriebsräder an Zugkraft.**
- **Rechnen Sie bei kaltem Wetter mit einem längeren Bremsweg. Sie müssen früher bremsen als auf trockenen Straßen.**
- **Halten Sie einen größeren Sicherheitsabstand zum vorausfahrenden Fahrzeug.**
- **Nasses Eis (0 °C/32 °F und Eisregen), sehr kalter Schnee und Eis können glatt und sehr schwer zu befahren sein. Unter diesen Bedingungen hat das Fahrzeug erheblich weniger Zugkraft oder Haftung. Vermeiden Sie möglichst das Fahren auf nassem Eis, und fahren Sie erst wieder, wenn die Straße mit Sand oder Salz gestreut wurde.**
- **Achten Sie auf rutschige Stellen (Glatteis). Dies trifft auf eisfreien Straßen an schattigen Plätzen zu. Wenn Sie auf der Strecke vor sich einen vereisten Abschnitt sehen, bremsen Sie vor ihm ab. Bremsen Sie nicht, während Sie sich schon auf dem vereisten Stück befinden, und vermeiden Sie ruckartige Lenkbewegungen.**
- **Verwenden Sie auf glatten Straßen keinen Tempomaten.**
- **In dem am Fahrzeugunterboden haftenden Schnee können sich gefährliche Abgase ab-**

gelagert haben. Entfernen Sie immer wieder den Schnee rund um Ihr Fahrzeug, besonders vom Auspuff.

BATTERIE

Ist die Batterie bei extrem kalter Witterung nicht vollständig geladen, kann die Batterieflüssigkeit gefrieren und die Batterie beschädigt werden. Um die maximale Leistung zu erhalten, sollte die Batterie regelmäßig geprüft werden. Details finden Sie unter "Batterie" in Kapitel "8. Wartung durch den Fahrzeugbesitzer" dieser Betriebsanleitung.

MOTORKÜHLFLÜSSIGKEIT

Wenn das Fahrzeug ohne Frostschutz im Freien gelassen werden muss, entleeren Sie die Kühlanlage einschließlich des Motorblocks. Füllen Sie die Kühlanlage wieder, bevor Sie das Fahrzeug in Betrieb nehmen. Details finden Sie unter "Kühlanlage des Motors" in Kapitel "8. Wartung durch den Fahrzeugbesitzer" dieser Betriebsanleitung.

BEREIFUNG

1. Wenn Sie auf Vorder-/Hinterrädern Winterreifen montiert haben, sollten diese in Größe, Lastbereich, Bauart und Typ (Diagonal-, Diagonalgürtel- oder Diagonalreifen) den Reifen auf den Vorder-/Hinterrädern entsprechen.
2. Wenn das Fahrzeug bei sehr harten Winterbedingungen betrieben wird, sollten Winterreifen auf allen vier Rädern angebracht werden.
3. Für zusätzliche Haftung auf vereisten Straßen können Sie Spikereifen verwenden. In einigen

Regionen und Ländern ist deren Verwendung allerdings untersagt. Informieren Sie sich deshalb vor dem Montieren von Spikereifen über die vor Ort geltenden Bestimmungen.

Rutschverhalten und Haftfähigkeit von Winterreifen mit Spikes können auf nasser oder trockener Fahrbahn schlechter sein als bei Winterreifen ohne Spikes.

4. Wenn gewünscht, können Sie Schneeketten verwenden. Vergewissern Sie sich, dass die Schneeketten zu den Reifen Ihres Fahrzeugs passen und gemäß den Anweisungen des Schneekettenherstellers montiert werden. Verwenden Sie Kettenspanner, wenn der Hersteller der Reifenketten dies für einen festen Sitz empfiehlt. Lose Enden der Reifenketten müssen sicher befestigt und gekürzt werden, um zu verhindern, dass sie gegen die Kotflügel oder den Unterboden des Fahrzeugs schlagen und Schäden verursachen. Außerdem sollten Sie mit reduzierter Geschwindigkeit fahren, da ansonsten das Fahrzeug beschädigt und/oder das Lenk- und Fahrverhalten beeinträchtigt werden kann.

BESONDERE WINTERAUSRÜSTUNG

Im Winter sollten Sie Folgendes in Ihrem Fahrzeug mitführen:

- Einen Schaber und eine feste Bürste zum Entfernen von Eis und Schnee von den Scheiben.
- Ein stabiles, flaches Brett, das als Unterlage für den Wagenheber dienen kann.

- Eine Schaufel, um das Fahrzeug aus einer Schneewehe befreien zu können.

FESTSTELLBREMSE

Wenn Sie das Fahrzeug in einer Gegend parken, in der die Außentemperatur unter 0 °C (32 °F) liegt, ziehen Sie nicht die Feststellbremse an, um zu verhindern, dass sie festfriert. Zum sicheren Parken gehen Sie folgendermaßen vor:

- Bringen Sie den Schalthebel in die Stellung P (Parken) (Modell mit Automatikgetriebe).
- Bringen Sie den Schalthebel in die Stellung 1 (1. Gang) oder in die Stellung R (Rückwärtsgang) (Modell mit Schaltgetriebe).
- Blockieren Sie die Räder.

KORROSIONSSCHUTZ

Chemikalien, die zum Enteisen der Straßenoberfläche verwendet werden, sind extrem korrosionsfördernd und beschleunigen die Korrosion der Bauteile an der Fahrzeugunterseite wie Auspuffanlage, Kraftstoff- und Bremsleitungen, Bremsseilzüge, Bodenwanne und Kotflügel, was letzten Endes Schäden zur Folge hat.

Im Winter muss der Unterboden regelmäßig gereinigt werden. Zu weiteren Informationen siehe "Außenreinigung" in Kapitel "7. Fahrzeugpflege" in dieser Betriebsanleitung.

In manchen Gegenden können zusätzliche Rost- und Korrosionsschutzmaßnahmen erforderlich sein. Wenden Sie sich diesbezüglich an einen zugelassenen Händler oder eine qualifizierte Werkstatt.

6 Pannenhilfe

Schalter für Warnblinkanlage	6-2	Starthilfe	6-12
Reifenpanne	6-2	Anlassen durch Anschieben	6-14
Anhalten des Fahrzeugs	6-2	Überhitzung des Motors	6-14
Auswechseln eines defekten Reifens (bei Modellen mit Reserverad)	6-3	Abschleppen Ihres Fahrzeugs	6-15
Reparieren eines defekten Reifens (bei Modellen mit Reifenpannenreparaturset)	6-7	Vorsichtsmaßnahmen für das Abschleppen	6-15
		Von RENAULT empfohlene Abschleppmethoden	6-16

SCHALTER FÜR WARNBLINKANLAGE

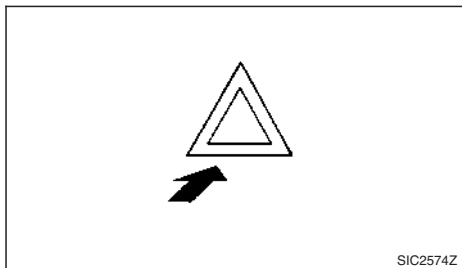

Der Schalter für Warnblinkanlage funktioniert unabhängig von der Zündschlüsselstellung, außer wenn die Batterie entladen ist.

Die Warnblinkanlage wird verwendet, um andere Fahrer zu warnen, wenn Sie in Notfallsituationen anhalten oder parken müssen.

Wenn Sie den Schalter für Warnblinkanlage betätigen, blinken alle Blinkleuchten. Zum Ausschalten der Warnblinkanlage betätigen Sie den Schalter für Warnblinkanlage erneut.

REIFENPANNE

Wenn Sie eine Reifenpanne haben, beachten Sie die Anweisungen in diesem Abschnitt.

ANHALTEN DES FAHRZEUGS



ACHTUNG

- Überzeugen Sie sich, dass die Feststellbremse fest angezogen ist.
 - Stellen Sie sicher, dass sich der Schalthebel in der Stellung P (Parken) befindet (Modelle mit Automatikgetriebe).
 - Stellen Sie sicher, dass sich der Schalthebel in der Stellung R (Rückwärtsgang) befindet (Modelle mit Schaltgetriebe).
 - Nehmen Sie nie einen Radwechsel vor, wenn das Fahrzeug an einem Hang, auf Eis oder einem rutschigen Untergrund steht. Dies ist gefährlich.
 - Wechseln Sie den Reifen nicht, wenn der fließende Verkehr dicht an Ihrem Fahrzeug vorbeifährt. Rufen Sie den Pannendienst an.
1. Bewegen Sie das Fahrzeug unter Beachtung der Verkehrssicherheit von der Straße.
 2. Schalten Sie die Warnblinkanlage ein.
 3. Parken Sie das Fahrzeug auf einen ebenen, waagerechten Untergrund.
 4. Ziehen Sie die Feststellbremse an.

5. Modell mit Automatikgetriebe:

Bringen Sie den Schalthebel in die Stellung P (Parken).

Modell mit Schaltgetriebe:

Bringen Sie den Schalthebel in die Stellung R (Rückwärtsgang).

6. Stellen Sie den Motor ab.

7. Öffnen Sie die Motorhaube:

- Um andere Verkehrsteilnehmer zu warnen.
- Um dem Pannendienst zu signalisieren, dass Sie Hilfe benötigen.

8. Aus Sicherheitsgründen müssen alle Fahrzeuginsassen das Fahrzeug verlassen und einen sicheren Platz aufsuchen, abseits vom Verkehr und in sicherem Abstand zum Fahrzeug.

AUSWECHSELN EINES DEFEKTEN REIFENS (bei Modellen mit Reserverad)

Werkzeuge vorbereiten

Bei Doppelkabinenmodell

Das Werkzeugaufbewahrungsfach befindet sich unter den Rücksitzen.

1. Klappen Sie den Rücksitz nach oben ① und entfernen Sie die Deckel des Werkzeugaufbewahrungsfachs ②.
2. Entnehmen Sie den Wagenheber und die benötigten Werkzeuge.

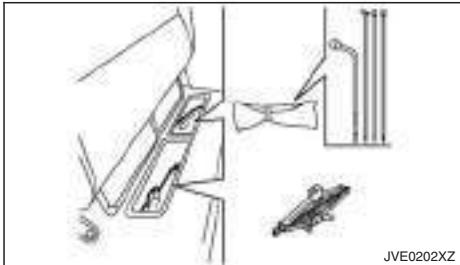
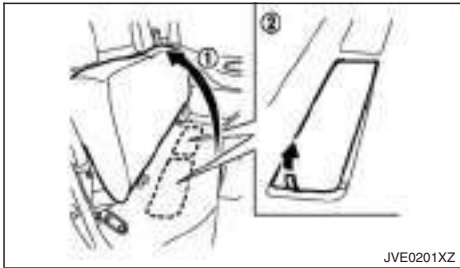

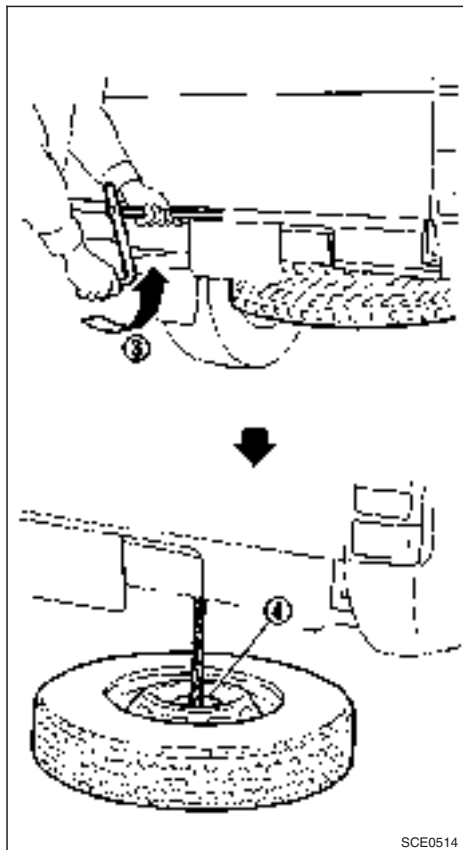

Abmontieren des Reserverads

Lokalisieren Sie die ovale Öffnung unter der Heckklappenmitte (falls vorhanden) oder unter dem Nummernschild. Führen Sie das T-förmige Ende der Wagenheberstange durch die Öffnung zur Reserveradwinde direkt über dem Reserverad.

Führen Sie das T-förmige Ende der Wagenheberstange in die T-förmige Öffnung der Reserveradwinde ein und drehen Sie die Wagenheberstange zum Herablassen des Reserverads gegen den Uhrzeigersinn ③.

Wenn das Reserverad vollständig herabgelassen wurde ④, greifen Sie unter das Fahrzeug, entfernen Sie die Haltekette und schieben Sie den Reifen vorsichtig unter dem Heck des Fahrzeugs hervor.

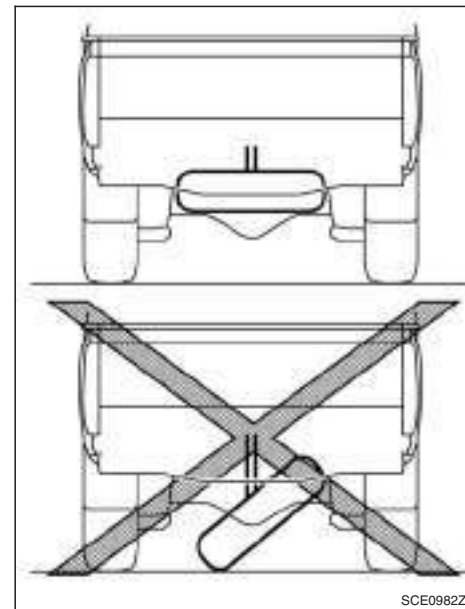

VORSICHT

Achten Sie beim Verstauen des Rads darauf, dass es in horizontaler Lage befestigt wird. Wird das Rad wie abgebildet schief fixiert, kann sich das Rad während der Fahrt lockern und herunterfallen. Lassen Sie das erneut Rad bis auf den Boden herunter und stellen Sie sicher, dass die

Halteplatte korrekt ausgerichtet ist. Hängen Sie das Rad erneut ein, stellen Sie sicher, dass das Rad horizontal gehalten wird und verstauen Sie es.

Blockieren der Räder

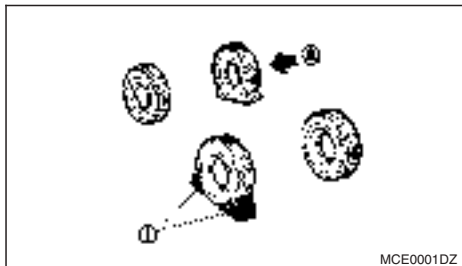

ACHTUNG

Blockieren Sie unbedingt ein geeignetes Rad, um zu verhindern, dass sich das Fahrzeug in Bewegung setzt und Verletzungen verursacht.

Legen Sie geeignete Unterlegkeile (1) vor und hinter den Reifen, der sich diagonal gegenüber dem defekten Reifen (A) befindet, sodass das Fahrzeug nicht wegrollt, wenn es mit dem Wagenheber angehoben wird.

Abmontieren des Reifens

ACHTUNG

- Lesen und beachten Sie unbedingt die Anweisungen in diesem Abschnitt.
- **LEGEN SIE SICH NICHT UNTER EIN VOM WAGENHEBER GESTÜTZTES FAHRZEUG.**
- Verwenden Sie nie einen nicht zu Ihrem Fahrzeug gehörenden Wagenheber.
- Der Wagenheber, der mit Ihrem Fahrzeug mitgeliefert wurde, ist ausschließlich für das Anheben des Fahrzeugs während eines Radwechsels vorgesehen.
- Setzen Sie den Wagenheber nur an den angegebenen Stellen an.
- Heben Sie das Fahrzeug nie weiter als notwendig an.
- Verwenden Sie niemals Blöcke auf oder unter dem Wagenheber.
- Lassen Sie den Motor nicht an bzw. lassen Sie ihn nicht laufen, während das Fahrzeug vom Wagenheber gestützt wird. Das Fahrzeug könnte sich in Bewegung setzen und einen Unfall verursachen.
- Es dürfen sich keine Personen im aufgebockten Fahrzeug befinden.
- Lesen Sie das am Wagenheber angebrachte Warnschild, bevor Sie ihn verwenden.

Ausbauen der Radkappe (falls vorhanden):



Entfernen Sie die mittlere Radkappe (1) wie abgebildet.

Anheben des Fahrzeugs:

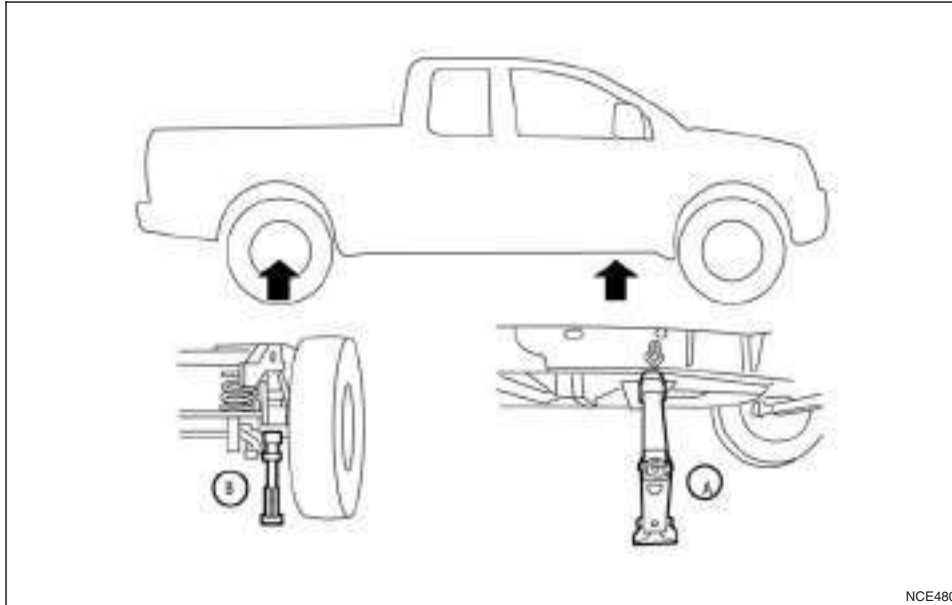

Ⓐ Am Vorderrad

Ⓑ Am Hinterrad

1. Stellen Sie den Wagenheber direkt unter einen der Ansatzpunkte Ⓐ Ⓑ, wie abgebildet.

Der Wagenheber sollte auf festem und ebenem Untergrund stehen.

2. Lösen Sie jede Radmutter mit dem Radmutter-schlüssel um eine oder zwei Umdrehungen gegen den Uhrzeigersinn.

Entfernen Sie die Radmuttern erst, wenn der Reifen den Boden nicht mehr berührt.

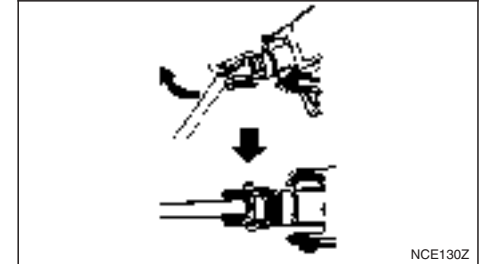

3. Stecken Sie die zusammengebaute Wagenheberstange wie abgebildet in den Wagenheber.
4. Heben Sie das Fahrzeug vorsichtig an, bis der Reifen den Boden nicht mehr berührt.
5. Halten Sie zum Anheben des Fahrzeugs Wagenheberstange und -kurbel mit beiden Händen fest, um die Kurbel zu drehen.

Abmontieren des Reifens:

1. Entfernen Sie die Radmuttern.
2. Entfernen Sie den defekten Reifen.

VORSICHT

Der Reifen ist schwer. Lassen Sie ihn nicht auf Ihre Füße fallen und tragen Sie gegebenenfalls Handschuhe, um Verletzungen zu vermeiden.

Montieren des Reserverads

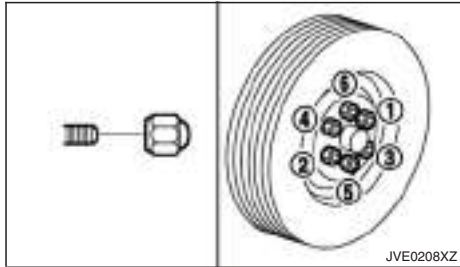

ACHTUNG

- Verwenden Sie nur die zu Ihrem Fahrzeug gehörenden Radmuttern. Durch falsche oder nicht ausreichend festgezogene Radmuttern kann sich das Rad lockern oder lösen. Dadurch könnte es zu einem Unfall kommen.
- Verwenden Sie nie Öl oder Schmiere für die Radbefestigungsbolzen oder -muttern. Dadurch könnten sich die Radbolzen lockern.

1. Entfernen Sie Schmutzablagerungen zwischen Rad und Nabe.
2. Setzen Sie das Reserverad vorsichtig an und ziehen Sie die Radmuttern von Hand fest. Stellen Sie sicher, dass alle Radmuttern die Felgenoberfläche horizontal berühren.
3. Ziehen Sie die Radmuttern abwechselnd und gleichmäßig in der abgebildeten Reihenfolge (① - ⑥) mindestens 2 Mal mit dem Radmutternschlüssel an, bis diese fest angezogen sind.
4. Lassen Sie das Fahrzeug langsam herunter, bis der Reifen den Boden berührt.
5. Ziehen Sie die Radmuttern mit dem Radmutternschlüssel in der abgebildeten Reihenfolge fest.
6. Lassen Sie das Fahrzeug vollständig auf den Boden ab.

Ziehen Sie die Radmuttern mit einem Drehmomentschlüssel baldmöglichst mit dem vorgeschriebenen Drehmoment fest.

**Anzugsdrehmoment für Radmuttern:
133 N·m (13,6 kg·m, 98 ft·lb)**

Die Radmuttern müssen immer mit dem angegebenen Drehmoment festgezogen sein. Es wird empfohlen, dass die Radmuttern bei jeder Schmirung wie angegeben festgezogen werden.

ACHTUNG

Ziehen Sie die Radmuttern erneut fest, nachdem das Fahrzeug 1.000 km (600 Meilen) gefahren wurde. (Dies gilt auch für den Reifenwechsel nach einer Panne).

Verstauen des defekten Rads und der Werkzeuge

ACHTUNG

Vergewissern Sie sich, dass Rad, Wagenheber und Werkzeuge nach jedem Gebrauch wieder korrekt verstaut werden. Bei einem Unfall oder starkem Bremsen können solche Gegenstände zu gefährlichen Geschossen werden.

Verstauen Sie den defekten Reifen, den Wagenheber und die Werkzeuge wieder sicher im Stauraum. Gehen Sie dabei in umgekehrter Reihenfolge zur Entnahme vor. (Siehe "Werkzeuge vorbereiten" weiter vorn in diesem Kapitel.)

REPARIEREN EINES DEFEKTEN REIFENS (bei Modellen mit Reifenpannenreparaturset)

Das Fahrzeug ist anstelle eines Reserverads mit einem Reifenpannenreparaturset ausgestattet. Dieses Reparaturset wird verwendet, um kleinere Reifenpannen vorübergehend zu reparieren. Wenden Sie sich nach der Verwendung des Reparatursets baldmöglichst zur Überprüfung und Reparatur bzw. zum Austausch des Reifens an einen zugelassenen Händler oder an eine qualifizierte Werkstatt.

VORSICHT

- **RENAULT** empfiehlt ausschließlich den Gebrauch des Original-RENAULT-Reifendichtmittels, das mit Ihrem Fahrzeug geliefert wurde. Andere Reifendichtmittel können die Ventilschaftdichtung angreifen und so zum Druckverlust des Reifens führen.
- Verwenden Sie das Reifenpannenreparaturset, das mit Ihrem Fahrzeug mitgeliefert wurde, nicht für andere Fahrzeuge.
- Verwenden Sie das Reifenpannenreparaturset ausschließlich für das Aufpumpen des Reifens und zur Kontrolle des Reifendrucks.
- Verwenden Sie das Reifenpannenreparaturset nur für DC12V.
- Halten Sie das Reifenpannenreparaturset frei von Schmutz und Feuchtigkeit.
- Zerlegen und verändern Sie das Reifenpannenreparaturset nicht.
- Verzinken Sie das Reifenpannenreparaturset nicht.
- Verwenden Sie das Reifenpannenreparaturset nicht unter den folgenden Bedingungen. Wenden Sie sich an einen zugelassenen Händler, eine qualifizierte Werkstatt oder an den Pannendienst.
 - Wenn das Verfallsdatum des Dichtmittels (welches sich auf dem an der Flasche angebrachten Aufkleber befindet) überschritten ist

- Wenn der Schnitt oder Einstich ca. 6 mm (0,25 in) oder länger ist
- Wenn der Reifen an der Seite beschädigt ist
- Wenn das Fahrzeug gefahren wurde, während der Reifen viel Luft verloren hat
- Wenn sich der Reifen auf der Felge nach innen oder außen verschoben hat
- Wenn die Felge beschädigt ist
- Wenn zwei oder mehrere Reifen beschädigt sind

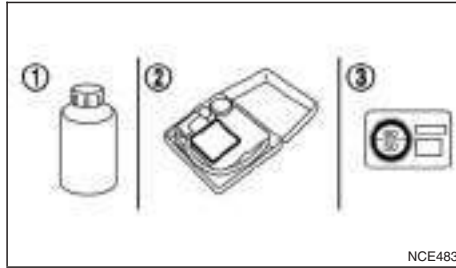

Herausnehmen des Reifenpannenreparatursets

Nehmen Sie das Reifenpannenreparaturset aus seiner Aufbewahrungsposition unter dem linken Rücksitz. Das Reifenpannenreparaturset besteht aus folgenden Teilen:

- ① Flasche mit Reifendichtmittel

- ② Luftkompressor
- ③ Aufkleber mit Hinweis auf Geschwindigkeitsbeschränkung

HINWEIS

Bei Modellen mit einem Reifenpannenreparaturset werden Reservereifen, Wagenheber und -Stange nicht als Standardausrüstung mitgeliefert. Diese Teile gelten als Händler-Sonderausrüstung. Wenden Sie sich an einen zugelassenen Händler oder eine qualifizierte Werkstatt, um diese Teile zu erwerben. Siehe "Auswechseln eines defekten Reifens (bei Modellen mit Reserverad)" weiter vorn in diesem Kapitel zur Verwendung der Werkzeuge und zum Reifenwechsel.

Beachten Sie vor der Verwendung des Reifenpannenreparatursets Folgendes

- Wenn sich ein Fremdkörper (beispielsweise eine Schraube oder ein Nagel) im Reifen befindet, entfernen Sie ihn nicht.
- Prüfen Sie das Verfallsdatum des Dichtmittels (welches sich auf dem an der Flasche angebrachten Aufkleber befindet). Verwenden Sie niemals Dichtmittel, dessen Verfallsdatum abgelaufen ist.

Reifenreparatur



ACHTUNG

Beachten Sie bei der Verwendung des Reifenpannenreparatursets folgende Vorsichtsmaßnahmen.

- Das Verschlucken dieses Produkts ist gefährlich. Trinken Sie umgehend so viel Wasser wie möglich und suchen Sie sofort einen Arzt auf.
- Wenn das Produkt mit Haut oder Augen in Kontakt kommt, spülen Sie die betroffene Stelle mit viel Wasser ab. Sollten Irritationen auftreten, suchen Sie bitte umgehend einen Arzt auf.
- Halten Sie das Produkt von Kindern fern.
- Das Reifenreparaturmittel kann eine Fehlfunktion der Reifendrucksensoren (falls vorhanden) auslösen. Dadurch könnte sich die Warnleuchte für niedrigen Reifendruck (falls vorhanden) einschalten. Lassen Sie den Reifendrucksensor so bald wie möglich austauschen.

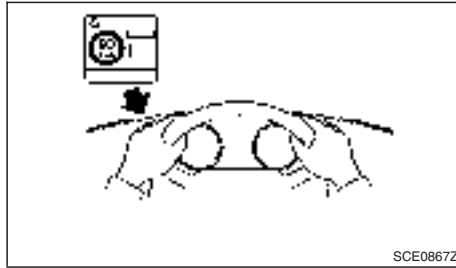

1. Entfernen Sie den Aufkleber mit der Geschwindigkeitsbegrenzung vom Kompressor* und bringen Sie ihn an einer Stelle an, wo er für den Fahrer während der Fahrt sichtbar ist.

*: Die Form des Kompressors kann sich je nach Modell unterscheiden.

VORSICHT

Bringen Sie den Aufkleber mit der Geschwindigkeitsbegrenzung nicht auf der Polsterplatte des Lenkrads, auf dem Tachometer oder auf den Warnleuchten an.

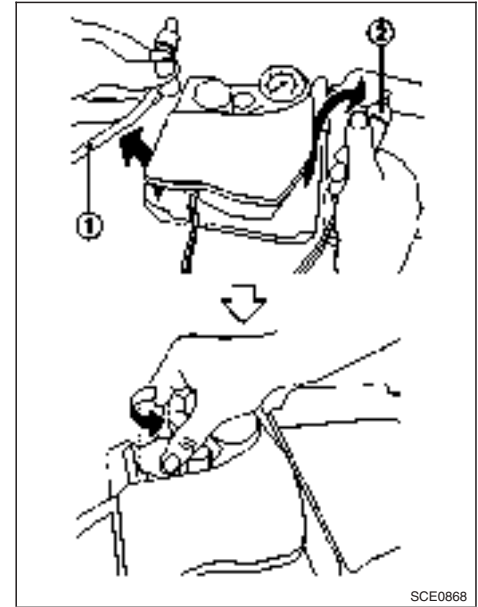

2. Entnehmen Sie den Schlauch ① und den Stecker ② aus dem Luftkompressor. Entfernen Sie den Deckel des Flaschenhalters vom Luftkompressor.
3. Nehmen Sie den Deckel der Reifendichtmittelflasche ab.

HINWEIS

Beschädigen Sie die Flaschendichtung nicht. Durch das Einschrauben der Flasche in den Flaschenhalter wird eine Öffnung in der Flaschendichtung erzeugt.

- Schrauben Sie die Flasche im Uhrzeigersinn an den Luftkompressor.
- Nehmen Sie die Kappe des Reifenventils am defekten Reifen ab.

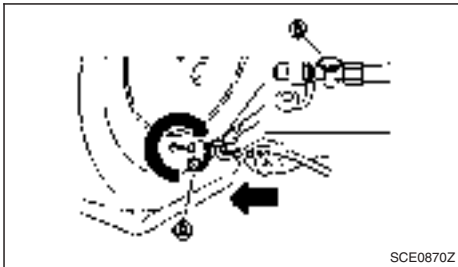

- Entfernen Sie die Schutzkappe des Schlauchs und schrauben Sie den Luftschlauch (A) des Kompressors fest auf das Reifenventil. Vergewissern Sie sich, dass der Schalter des Luftkompressors ausgeschaltet (0) und das Überdruckventil (B) sicher geschlossen ist und stecken Sie den Stecker anschließend in die Steckdose des Fahrzeugs ein.



HINWEIS

Verwenden Sie die Steckdose im unteren Bereich des Cockpits ①.

- Prüfen Sie den vorgegebenen Reifendruck auf der Reifenplakette an der fahrerseitigen B-Säule.
- Drehen Sie den Zündschlüssel in die Stellung ACC. Schalten Sie dann den Schalter des Kompressors ein (–) und pumpen Sie den Reifen auf. Der Reifendruck sollte dem Reifendruck entsprechen, der auf dem Reifenschild an der fahrerseitigen B-Säule angegeben ist bzw. mindestens 180 kPa (1,8 bar, 26 psi) betragen - für Reifen des Typs 205R16 250 kPa (2,5 bar, 36 psi). Schalten Sie den Luftkompressor kurz aus, um den Reifendruck mit dem Messgerät zu prüfen.

Falls der Luftdruck den angegebenen Wert übersteigt, passen Sie den Reifendruck an, indem

Sie mithilfe des Druckablassventils Luft ablassen. Der Luftdruck für kalte Reifen ist auf dem Reifenschild an der B-Säule (Fahrerseite) angegeben.



ACHTUNG

Beachten Sie Folgendes, um schwere Verletzungen bei der Verwendung des Reifenpannenreparatursets zu vermeiden.

- Verbinden Sie den Kompressorschlauch sicher mit dem Reifenventil. Geschieht dies nicht, kann das Dichtmittel unter hohem Druck austreten und mit Augen oder Haut in Berührung kommen.
- Stellen Sie sich während des Aufpumpens nicht direkt neben den defekten Reifen, da dieser während des Vorgangs explodieren könnte. Falls Sie Risse oder Unförmigkeiten bemerken, schalten Sie sofort den Kompressor aus.

VORSICHT

- Betätigen Sie den Kompressor nicht länger als 10 Minuten. Wenn der Reifendruck sich nicht innerhalb von zehn Minuten auf den angegebenen Druck erhöht, ist der Reifen möglicherweise ernsthaft beschädigt und der Reifen kann nicht mit dem Reifenreparaturset repariert werden. Wenden Sie sich an einen zugelassenen Händler oder eine qualifizierte Werkstatt.

9. Schließen Sie das Druckablassventil und schalten Sie den Luftkompressor aus, wenn der angegebene Reifendruck erreicht wurde. Kann der Reifen nicht bis zum angegebenen Wert aufgepumpt werden, kann der Luftkompressor auch bei einem Mindestwert von 180 kPa (1,8 bar, 26 psi) ausgeschaltet werden - für Reifen des Typs 205R16 250 kPa (2,5 bar, 36 psi). Trennen Sie den Stecker von der Steckdose und ziehen Sie den Schlauch schnell vom Reifenventil ab. Bringen Sie den Schutzdeckel und die Ventilkappe wieder an. Verstauen Sie das Reifenpannenreparaturset an seinem Aufbewahrungsort.



ACHTUNG

Um schwere Verletzungen beim Verstauen des Reifenpannenreparatursets zu vermeiden, darf die Dichtmittelflasche nicht vom Kompressor abgeschraubt werden. Andernfalls kann das Dichtmittel unter hohem Druck austreten und mit Augen oder Haut in Berührung kommen.

10. Fahren Sie das Fahrzeug umgehend 10 Minuten oder 3 bis 10 km (2 bis 6 Meilen) (falls die Verkehrslage es erlaubt). Überschreiten Sie dabei nicht die **Höchstgeschwindigkeit von 80 km/h (50 mph)**.
11. Schrauben Sie den Luftschlauch des Kompressors nach einer Fahrt von 10 km (6 Meilen) oder 10 Minuten fest auf das Reifenventil. Prüfen Sie den Reifendruck mit dem Messgerät.

Die provisorische Reparatur ist abgeschlossen, wenn der Reifendruck nicht fällt.

Vergewissern Sie sich vor dem Fahren, dass der Reifendruck dem angegebenen Druck entspricht.

Wenn der Reifendruck unter 130 kPa (19 psi) fällt:

Der Reifen kann nicht mit diesem Reifenpannenreparaturset repariert werden. Wenden Sie sich an einen zugelassenen Händler oder eine qualifizierte Werkstatt.

Wenn der Reifendruck 130 kPa (19 psi) oder mehr beträgt, aber unter dem vorgeschriebenen Druck liegt:

Schalten Sie den Kompressorschalter ein (–) und pumpen Sie den Reifen auf den vorgeschriebenen Druck auf. Wiederholen Sie dann den Schritt ab Schritt 8.

Fällt der Druck erneut, kann der Reifen nicht mit diesem Reifenpannenreparaturset repariert werden. Wenden Sie sich an einen zugelassenen Händler oder eine qualifizierte Werkstatt.

Wenn der Reifen den vorgeschriebenen Reifendruck aufweist:

Die provisorische Reparatur ist abgeschlossen.

Wenden Sie sich zur Reparatur/zum Austausch so schnell wie möglich an einen zugelassenen Händler oder an eine qualifizierte Werkstatt.

Nach der Reparatur des Reifens

Wenden Sie sich baldmöglichst an einen zugelassenen Händler oder eine qualifizierte Werkstatt, um den Reifen reparieren oder austauschen zu lassen, und um eine neue Flasche Reifendichtmittel und einen neuen Schlauch zu erhalten.

VORSICHT

- Stellen Sie vor der Fahrt sicher, dass der Reifendruck auf den empfohlenen Wert eingestellt wurde, der auf dem Fahrzeugschild angegeben ist. Überwachen Sie den Reifendruck bis zum Austausch des angedichteten Reifens.
- Fahren Sie nicht schneller als 80 km/h (50 mph) und sorgen Sie dafür, dass der defekte Reifen schnellstmöglich ausgetauscht wird (innerhalb der nächsten 200 km (120 Meilen)). Setzen Sie die Fahrt nicht fort, wenn starke Vibrationen oder Geräusche auftreten oder wenn das Ansprechen der Lenkung ungleichmäßig ist.
- Wenden Sie sich sofort nach der Reparatur eines kleineren Reifenschadens mit dem Reifendichtmittel an einen zugelassenen Händler oder eine qualifizierte Werkstatt, um den Reifen überprüfen und reparieren bzw. austauschen zu lassen. Mit dem Reifendichtmittel können defekte Reifen nicht über einen längeren Zeitraum hinweg abgedichtet werden. Wenn Sie das Fahrzeug weiterhin fahren, ohne den Reifen professionell reparieren zu lassen, kann dies zu einem Unfall führen.

STARTHILFE

- Wenn Sie einen kleineren Reifenschaden mithilfe des Reifendichtmittels beheben haben, muss Ihr zugelassener Händler oder eine qualifizierte Werkstatt zusätzlich zur Reparatur bzw. zum Austauschen des Reifens auch den TPMS-Sensor austauschen.
- RENAULT empfiehlt ausschließlich den Gebrauch des Original-RENAULT-Reifendichtmittels, das mit Ihrem Fahrzeug geliefert wurde. Andere Reifendichtmittel können die Ventilschaftdichtung angreifen und so zum Druckverlust des Reifens führen.



ACHTUNG

- Fehler bei der Starthilfe können zum Explodieren der Batterie führen. Eine Explosion der Batterie kann schwere oder sogar tödliche Verletzungen verursachen. Außerdem könnte das Fahrzeug beschädigt werden. Befolgen Sie daher die Anweisungen in diesem Abschnitt.
- In der Nähe der Batterie ist ständig explosives Wasserstoffgas vorhanden. Vermeiden Sie Funkenbildung und offene Flammen in der Nähe der Batterie.
- Tragen Sie bei Arbeiten an oder in der Nähe der Batterie immer einen geeigneten Augenschutz und legen Sie Ringe, Ketten und anderen Schmuck ab.
- Lehnen Sie sich bei der Starthilfe nie über die Batterie.
- Achten Sie darauf, dass keine Batterieflüssigkeit in Ihre Augen, auf Ihre Haut, Kleidung oder auf die lackierten Flächen des Fahrzeugs gelangt. Batterieflüssigkeit ist eine korrosionsfördernde Schwefelsäure, die schwere Verätzungen verursachen kann. Spülen Sie Stellen, die mit der Flüssigkeit in Kontakt gekommen sind, sofort mit reichlich Wasser ab.
- Halten Sie Kinder von der Batterie fern.

- Die Nennspannung der Starthilfebatterie muss 12 Volt betragen. Die Verwendung einer Batterie mit einer anderen Nennspannung kann zu Schäden an Ihrem Fahrzeug führen.
- Versuchen Sie nicht, bei eingefrorener Batterie Starthilfe zu geben. Sie könnte explodieren und dadurch schwere Verletzungen verursachen.

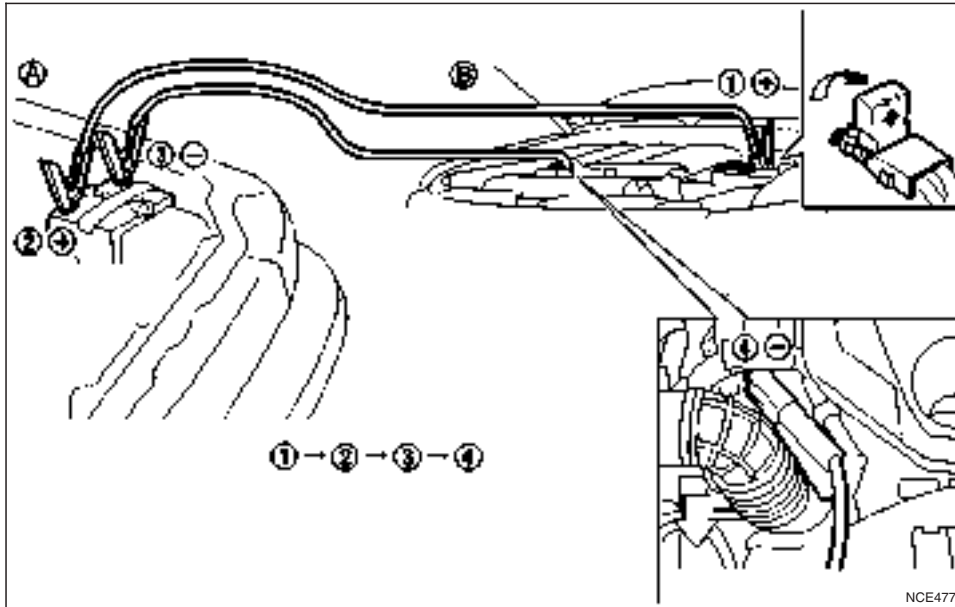

M9T 2.3DCI-Motormodelle

NCE477

1. Wenn die Fremdbatterie in einem anderen Fahrzeug (A) eingebaut ist, stellen Sie die Fahrzeuge (A) und (B) so ab, dass sich deren Batterien so nahe wie möglich aneinander befinden.

VORSICHT

- Achten Sie darauf, dass sich die beiden Fahrzeuge nicht berühren.
- Wenn die Batterie eines mit Fernschlüsselssystem ausgestatteten Fahrzeugs (B) entladen ist, wird das Lenkrad verriegelt und kann bei Zündung in Stellung OFF nicht gedreht werden. Stellen Sie mit Starthilfekabeln eine Stromversorgung her, bevor Sie die Zündung in eine andere Stellung als OFF bringen und das Lenkradschloss entriegeln.

2. Ziehen Sie die Feststellbremse an.

3. Modelle mit Automatikgetriebe (AT):

Bringen Sie den Schalthebel in die Stellung P (Parken).

Modelle mit Schaltgetriebe (MT):

Bewegen Sie den Schalthebel in die Stellung N (Leerlauf).

4. Schalten Sie alle nicht benötigten elektrischen Anlagen (Scheinwerfer, Heizung, Klimaanlage usw.) aus.
5. Bringen Sie den Zündschalter in die Stellung OFF.
6. Entfernen Sie die Entlüftungsdeckel (falls vorhanden) von der Batterie.
7. Bedecken Sie die Batterie mit einem gut ausgewaschenen feuchten Tuch, um die Explosionsgefahr zu reduzieren.
8. Schließen Sie die Starthilfekabel in der abgebildeten Reihenfolge (1, 2, 3, 4) an.

VORSICHT

- Verbinden Sie den Pluspol (+) immer mit dem Pluspol (+) und den Minuspol (-) mit der Karosseriemasse und NICHT mit dem Minuspol (-).
- Vergewissern Sie sich, dass die Starthilfekabel keine beweglichen Teile im Motorraum berühren.

- **Vergewissern Sie sich, dass die Klemmen der Starthilfekabel keine anderen Metallteile berühren.**

9. Lassen Sie den Motor des Starthilfe gebenden Fahrzeugs (A) einige Minuten laufen.
10. Betätigen Sie das Gaspedal des Starthilfe gebenden Fahrzeugs (A), um die Motordrehzahl auf etwa 2.000 U/min zu bringen.
11. Lassen Sie den Motor des Fahrzeugs (B) wie gewohnt an.

VORSICHT

Betätigen Sie den Anlassermotor nicht länger als 10 Sekunden. Wenn der Motor nicht sofort anspringt, bringen Sie den Zündschalter in die Stellung LOCK und warten Sie mindestens 10 Sekunden, bevor Sie es erneut versuchen.

12. Nachdem Sie den Motor Ihres Fahrzeugs gestartet haben, trennen Sie die Starthilfekabel vorsichtig in umgekehrter Reihenfolge zur Abbildung (4), (3), (2), (1).
13. Entfernen und entsorgen Sie das Tuch, da es möglicherweise mit Batteriesäure verschmutzt ist.
14. Bauen Sie die Entlüftungsdeckel wieder ein, wenn Sie sie zuvor entfernt haben.

Versuchen Sie niemals, den Motor durch Anschieben anzulassen.

VORSICHT

- **Modelle mit Automatikgetriebe dürfen nicht durch Anschieben gestartet werden. Dadurch könnte das Getriebe beschädigt werden.**
- **Fahrzeuge mit Dreivegekatalsator sollten nicht durch Anschieben gestartet werden. Dadurch könnte der Dreivegekatalsator beschädigt werden.**
- **Fahrzeuge mit Dieseloxidationskatalysator sollten nicht durch Anschieben gestartet werden. Dadurch könnte der Katalysator beschädigt werden.**
- **Versuchen Sie niemals, den Motor durch Abschleppen anzulassen. Wenn der Motor anspringt, könnte sich das abgeschleppte Fahrzeug ruckartig bewegen und mit dem Abschleppfahrzeug kollidieren.**



ACHTUNG

- **Fahren Sie nicht weiter, wenn Ihr Motor überhitzt ist. Dadurch könnte der Motor beschädigt werden und/oder sich das Fahrzeug in Brand setzen.**
- **Öffnen Sie die Motorhaube nie, wenn Dampf austritt.**
- **Nehmen Sie den Kühlerdeckel oder den Deckel des Kühlflüssigkeitsbehälters nie bei heißem Motor ab. Wenn der Kühlerdeckel oder der Deckel des Motorkühlflüssigkeitsbehälters bei heißem Motor abgedreht wird, kann unter Druck stehendes heißes Wasser herausspritzen und Verbrennungen, Verbrühungen oder andere schwere Verletzungen verursachen.**
- **Halten Sie ausreichend Abstand zu Ihrem Fahrzeug, wenn Dampf oder Kühlflüssigkeit aus dem Motorraum austritt, um Verbrennungen zu vermeiden.**
- **Der Motorkühlerlüfter kann sich einschalten, wenn die Kühlflüssigkeitstemperatur einen bestimmten Wert übersteigt.**
- **Achten Sie darauf, dass Hände, Haare, Bekleidung oder Schmuck nicht mit dem Lüfter oder den Antriebsriemen in Berührung kommen oder sich darin verfangen.**

Wenn Ihr Fahrzeug überhitzt ist oder Sie das Gefühl haben, dass die Motorleistung nachlässt oder Sie ungewöhnliche Geräusche usw. feststellen, gehen Sie folgendermaßen vor:

1. Bewegen Sie das Fahrzeug unter Beachtung der Verkehrssicherheit von der Straße.
2. Schalten Sie die Warnblinkanlage ein.
3. Ziehen Sie die Feststellbremse an.
4. **Modell mit Automatikgetriebe:**

Bringen Sie den Schalthebel in die Stellung P (Parken).

Modell mit Schaltgetriebe:

Bewegen Sie den Schalthebel in die Stellung N (Leerlauf).

STELLEN SIE DEN MOTOR NICHT AB.

5. Öffnen Sie alle Fenster.
6. Schalten Sie die Klimaanlage aus. Stellen Sie den Temperaturregler auf maximale Heizleistung und den Lüfterregler auf hohe Geschwindigkeit.
7. Verlassen Sie das Fahrzeug.
8. Prüfen Sie, ob ein Austreten von Dampf oder Kühlflüssigkeit aus dem Kühler zu sehen oder zu hören ist, bevor Sie die Motorhaube öffnen. Warten Sie, bis kein Dampf und keine Kühlflüssigkeit mehr zu sehen sind, bevor Sie fortfahren.
9. Öffnen Sie die Motorhaube.
10. Prüfen Sie durch Sichtkontrolle, ob der Kühlerlüfter in Betrieb ist.

11. Prüfen Sie den Kühler und die Kühlerschläuche durch eine Sichtkontrolle auf Undichtigkeit. Stellen Sie den Motor ab, wenn der Kühler nicht läuft oder Kühlflüssigkeit austritt.
12. Prüfen Sie den Kühlflüssigkeitsstand im Behälter bei laufendem Motor, wenn der Motor abgekühlt ist. **Öffnen Sie nicht den Kühlerdeckel oder den Deckel des Kühlflüssigkeitsbehälters.**
13. Wenn erforderlich, füllen Sie Kühlflüssigkeit in den Vorratsbehälter nach.

Lassen Sie Ihr Fahrzeug bei einem zugelassenen Händler oder einer qualifizierten Werkstatt überprüfen/reparieren.

ABSCHLEPPEN IHRES FAHRZEUGS

Beim Abschleppen des Fahrzeugs sind die entsprechenden örtlichen Vorschriften zu beachten. Durch ungeeignete Abschleppvorrichtungen kann Ihr Fahrzeug beschädigt werden. Um richtiges Abschleppen zu gewährleisten und Fahrzeugschäden zu vermeiden, empfiehlt RENAULT, das Fahrzeug von einem Abschleppdienst abschleppen zu lassen. Lassen Sie den Abschleppdienst die folgenden Vorichtsmaßnahmen lesen.

VORSICHTSMASSNAHMEN FÜR DAS ABSCHLEPPEN

- Vergewissern Sie sich vor dem Abschleppen, dass Getriebe, Lenkanlage und Kardanwelle in gutem Zustand sind. Wenn eines dieser Bauteile beschädigt ist, muss das Fahrzeug mithilfe eines Nachläufers oder eines Fahrzeugs mit Flachladefläche abgeschleppt werden. (Modelle mit Zweiradantrieb (2WD))
- RENAULT empfiehlt, Ihr Fahrzeug so abzuschleppen, dass die Antriebsräder den Boden nicht berühren. (Modelle mit Zweiradantrieb (2WD))
- Beim Abschleppen eines Fahrzeugs mit Automatikgetriebe **MUSS** ein geeigneter Nachläufer unter den Antriebsrädern des gezogenen Fahrzeugs platziert werden. Befolgen Sie immer die Empfehlungen des Herstellers des Nachläufers.
- Verwenden Sie beim Abschleppen immer Sicherheitsketten.
- Beim Abschleppen eines Fahrzeugs mit Allradantrieb darf sich keines der Räder auf dem Bo-

den befinden, da dadurch schwere und kostspielige Schäden an der Kardanwelle entstehen können.

VON RENAULT EMPFOHLENE ABSCHLEPPMETHODEN

Abschleppen von Zweiradantriebsmodellen (2WD)

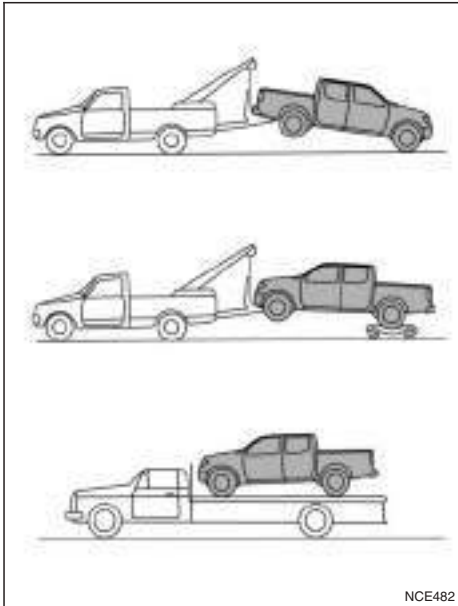

Vorderräder auf dem Boden:

1. Bringen Sie den Zündschalter in die Stellung ON und schalten Sie alle Nebenverbraucher aus.
2. Fixieren Sie das Lenkrad mit einem Seil oder einem ähnlichen Hilfsmittel in der Geradeausstellung.
3. Bewegen Sie den Schalthebel in die Stellung N (Leerlauf).
4. Die Feststellbremse lösen.
5. Verwenden Sie beim Abschleppen Sicherheitsketten.

Hinterräder auf dem Boden:

RENAULT empfiehlt Ihnen, beim Abschleppen immer Nachläufer unter die Hinterräder zu platzieren oder das Fahrzeug wie abgebildet auf einem Abschleppfahrzeug mit Flachladefläche zu transportieren.

VORSICHT

Schleppen Sie Modelle mit Automatikgetriebe niemals mit den Hinterrädern am Boden ab. Andernfalls entstehen schwere und kostspielige Schäden am Getriebe.

Modelle mit Schaltgetriebe (MT):

Wenn Sie ein Schaltgetriebe-Modell mit den Hinterrädern am Boden abschleppen müssen, führen Sie folgendes Verfahren durch.

VORSICHT

Beachten Sie die folgenden Abschleppgeschwindigkeits- und -entfernungsgrenzen.

- **Geschwindigkeit: unter 50 km/h (30 mph)**
- **Entfernung: weniger als 65 km (40 Meilen)**

1. Bringen Sie den Zündschalter in die Stellung ON und schalten Sie alle Nebenverbraucher aus.
2. Bewegen Sie den Schalthebel in die Stellung N (Leerlauf).
3. Die Feststellbremse lösen.
4. Verwenden Sie beim Abschleppen Sicherheitsketten.

Alle vier Räder auf dem Boden:

RENAULT empfiehlt Ihnen, Ihr Fahrzeug wie abgebildet auf einem Abschleppfahrzeug mit Flachladefläche zu transportieren.

VORSICHT

Schleppen Sie Modelle mit Automatikgetriebe niemals mit allen vier Rädern am Boden ab. Andernfalls entstehen schwere und kostspielige Schäden an der Kardanwelle.

Modelle mit Schaltgetriebe (MT):

Wenn Sie ein Schaltgetriebemodell (MT) mit allen vier Rädern am Boden abschleppen müssen, führen Sie folgende Verfahren durch:

VORSICHT

- **Schleppen Sie Modelle mit Schaltgetriebe niemals rückwärts mit allen vier Rädern am Boden ab.**
 - **Beachten Sie die folgenden Abschleppgeschwindigkeits- und -entfernungsgrenzen.**
 - **Geschwindigkeit: unter 50 km/h (30 mph)**
 - **Entfernung: weniger als 65 km (40 Meilen)**
1. Bringen Sie den Zündschalter in die Stellung ON und schalten Sie alle Nebenverbraucher aus.
 2. Bewegen Sie den Schalthebel in die Stellung N (Leerlauf).
 3. Die Feststellbremse lösen.

Abschleppen von Modellen mit Allradantrieb (4WD)

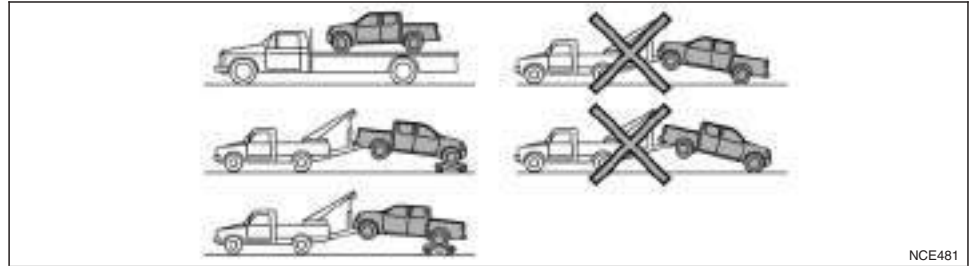

RENAULT empfiehlt Ihnen, Ihr Fahrzeug so abzuschleppen, dass die Räder den Boden nicht berührt (wie abgebildet), oder es auf einem Wagen mit Flachladefläche zu transportieren.

VORSICHT

Beim Abschleppen eines Allradantriebsmodells darf sich keines der Räder auf dem Boden befinden. Andernfalls entstehen schwere und kostspielige Schäden an der Kardanwelle.

Freiziehen des Fahrzeugs

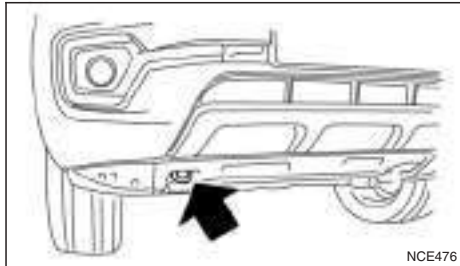

ACHTUNG

- Sorgen Sie dafür, dass sich während des Freiziehens niemand in der Nähe der Abschleppvorrichtung befindet.
- Lassen Sie die Räder nie bei hohen Drehzahlen durchdrehen. Dies könnte zum Explodieren der Reifen und damit zu schweren Verletzungen führen. Ferner könnten Teile des Fahrzeugs überhitzen und beschädigt werden.

Verwenden Sie die Abschleppöse, wenn Ihr Fahrzeug in Sand, Schnee oder Schlamm feststeckt und nur durch Freiziehen geborgen werden kann.

- Verwenden Sie nur die Abschleppöse. Bringen Sie die Abschleppvorrichtung an keiner anderen Stelle der Karosserie an. Ansonsten könnte die Karosserie beschädigt werden.

- Verwenden Sie die Abschleppöse nur zum Freiziehen des Fahrzeugs. Schleppen Sie das Fahrzeug nie allein mithilfe der Abschleppöse ab.
- Die Abschleppöse ist großen Kräften ausgesetzt, wenn sie zum Freiziehen eines Fahrzeugs benutzt wird. Ziehen Sie die Abschleppvorrichtung immer gerade vom Fahrzeug weg. Ziehen Sie niemals angewinkelt an der Abschleppöse.

VORSICHT

Spannen Sie das Seil langsam, damit es nicht reißt.

7 Fahrzeugpflege

Außenreinigung	7-2	Lufterfrischer	7-4
Fahrzeugwäsche	7-2	Reinigen der Bodenmatten.....	7-4
Entfernen von Flecken	7-2	Scheiben	7-4
Einwachsen	7-2	Sicherheitsgurte	7-5
Scheiben	7-3	Korrosionsschutz	7-5
Reinigen des Unterbodens.....	7-3	Häufigste Ursachen für Korrosion am	
Räder	7-3	Fahrzeug	7-5
Aluminium-Leichtmetallräder	7-3	Korrosionsfördernde Umwelteinflüsse	7-5
Reinigen der Chromteile	7-3	So schützen Sie Ihr Fahrzeug vor Korrosion.....	7-5
Innenreinigung	7-4		

AUSSENREINIGUNG

Die richtige Pflege ist wichtig für den Werteverhalt Ihres Fahrzeugs.

Stellen Sie Ihr Fahrzeug möglichst immer in einer Garage oder an einem überdachten Ort ab, um die Gefahr von Lackschäden zu verringern.

Wenn Sie im Freien parken müssen, wählen Sie schattige Bereiche oder schützen Sie das Fahrzeug mit einer Abdeckplane. **Achten Sie beim Anbringen und Entfernen der Abdeckplane darauf, dass auf der Lackoberfläche keine Kratzer entstehen.**

FAHRZEUGWÄSCHE

In den folgenden Fällen sollten Sie Ihr Fahrzeug baldmöglichst waschen, um die Lackoberfläche zu schützen:

- Nach Regen, um mögliche Schäden durch sauren Regen zu vermeiden.
- Nach dem Fahren auf Küstenstraßen, da die salzhaltige Luft Rost verursachen kann.
- Nach Verunreinigung der Lackoberfläche durch Ruß, Vogelexkrementen, Baumabsonderungen, Metallpartikel oder Insekten.
- Wenn sich Staub oder Schmutz auf der Lackoberfläche abgelagert.

1. Waschen Sie die Fahrzeugoberfläche mit einem nassen Schwamm und reichlich Wasser ab.

2. Reinigen Sie die Fahrzeugoberfläche vorsichtig mit milder Seife, einem speziellen Fahrzeugshampoo oder einem Geschirrspülmittel, gemischt mit sauberem, lauwarmem (aber nicht heißem) Wasser.

VORSICHT

- **Reinigen Sie das Fahrzeug nicht mit aggressiven Haushaltsreinigern, starken chemischen Reinigern, Benzin oder Lösungsmitteln.**
- **Waschen Sie das Fahrzeug nicht unter direkter Sonneneinstrahlung oder bei heißer Karosserieoberfläche, da sonst Wasserflecken auf der Lackoberfläche zurückbleiben können.**
- **Verwenden Sie keine rauen Tücher wie zum Beispiel Topfreiniger. Achten Sie beim Entfernen von festgetrocknetem Schmutz oder anderen Fremdkörpern darauf, die Lackoberfläche nicht zu zerkratzen oder anderweitig zu beschädigen.**
- **Verriegeln Sie alle Türen, bevor Sie durch eine automatische Waschanlage fahren. Das Verriegeln der Türen verhindert, dass die Tankklappe geöffnet und beschädigt wird.**

3. Spülen Sie das Fahrzeug gründlich mit reichlich sauberem Wasser ab.

4. Reiben Sie die Lackoberfläche mit einem feuchten Autoleder ab, um Wasserflecken zu vermeiden.

Achten Sie bei der Fahrzeugwäsche auf Folgendes:

- Innenflansche, Gelenke und Falze an Türen, Heckklappe und Motorhaube sind besonders anfällig für Schäden durch Streusalz. Daher müssen diese Bereiche regelmäßig gereinigt werden.
- Achten Sie darauf, dass die Regenabläufer an der Unterkante der Türen nicht verstopft sind.
- Sprühen Sie Wasser auf den Unterboden und die Radkästen, um den Schmutz zu lösen und/oder Streusalzablagerungen zu entfernen.

ENTFERNEN VON FLECKEN

Entfernen Sie Teer- und Ölflecken, Industriestaub, Insekten und Baumabsonderungen so schnell wie möglich von der Lackoberfläche, um dauerhafte Schäden oder Flecken zu vermeiden. Spezielle Reinigungsmittel sind bei zugelassenen Händlern oder im Autozubehörhandel erhältlich.

EINWACHSEN

Regelmäßiges Einwachsen schützt den Lack und erhält das Erscheinungsbild Ihres Fahrzeugs.

Nach dem Einwachsen sollte das Fahrzeug poliert werden, um Rückstände zu entfernen und ein verwittrtes Aussehen zu vermeiden.

Ein zugelassener Händler kann Sie bei der Auswahl des richtigen Fahrzeugwachses beraten.

VORSICHT

- Waschen Sie Ihr Fahrzeug gründlich, bevor Sie Wachs auf die Lackoberfläche auftragen.
- Befolgen Sie immer die Anwendungshinweise des Wachsherstellers.
- Verwenden Sie keine schleifmittelhaltigen Polituren oder Lackreiniger, denn dadurch kann die Lackoberfläche beschädigt werden.

Maschinelles oder zu kraftvolles Polieren der Grund-/Klarlackdeckschicht kann zum Abstumpfen der Lackoberfläche führen oder kreisförmige Polierspuren hinterlassen.

SCHEIBEN

Verwenden Sie einen Glasreiniger, um Rauch- und Staubrückstände von den Scheiben zu entfernen. Wenn das geparkte Fahrzeug direkter Sonneneinstrahlung ausgesetzt ist, kann sich auf den Scheiben ein Belag bilden. Mit Glasreiniger und einem weichen Tuch lässt sich dieser leicht wieder entfernen.

REINIGEN DES UNTERBODENS

In Gebieten, in denen im Winter Streusalz verwendet wird, ist eine regelmäßige Unterbodenwäsche erforderlich, um korrosionsfördernde Schmutz- und Salzansammlungen an Unterboden und Aufhängung zu beseitigen.

Vor Winterbeginn und im Frühjahr muss der Unterbodenschutz überprüft und gegebenenfalls erneuert werden.

RÄDER

- Waschen Sie bei der Fahrzeugwäsche auch die Räder, um ihr Erscheinungsbild zu wahren.
- Reinigen Sie die Innenseite der Räder, wenn Sie die Reifen wechseln oder eine Unterbodenwäsche vornehmen.
- Verwenden Sie für die Radwäsche keine aggressiven Reinigungsmittel.
- Prüfen Sie die Radfelgen regelmäßig auf Beulen und Korrosion. Diese Erscheinungen könnten zu Druckverlust oder Beschädigung des Reifenwulstes führen.
- RENAULT empfiehlt für Regionen, in welchen im Winter Salz gestreut wird, die Laufräder zum Schutz vor Salzschäden zu wachsen.

ALUMINIUM-LEICHTMETALLRÄDER

Waschen Sie die Räder regelmäßig mit einem in milder Seifenlauge getränkten Schwamm, besonders in Gegenden, in denen während der Wintermonate Streusalz verwendet wird. Streusalz kann zu Verfärbungen der Leichtmetallräder führen, wenn es nicht regelmäßig entfernt wird.

VORSICHT

Folgen Sie den unten beschriebenen Anweisungen, um Flecken oder Verfärbungen der Räder zu vermeiden:

- Verwenden Sie zum Reinigen der Räder keine Reiniger, die einen hohen Säure- oder Alkaligehalt haben.

- Verwenden Sie keinen Reiniger, wenn die Räder heiß sind. Die Temperatur der Räder sollte mit der Umgebungstemperatur übereinstimmen.
- Spülen Sie die Räder innerhalb von 15 Minuten nach Auftragen des Reinigers ab, um ihn vollständig zu entfernen.

REINIGEN DER CHROMTEILE

Reinigen Sie alle Chromteile regelmäßig mit Chrompolitur ohne Schleifmittelzusatz, um die Deckschicht zu erhalten.

INNENREINIGUNG

Entfernen Sie losen Staub auf Innenverkleidungen, Kunststoffteilen oder Sitzen gelegentlich mit einem Staubsauger oder einer weichen Bürste. Reinigen Sie Kunststoff- und Lederoberflächen mit einem weichen in milder Seifenlauge angefeuchtetem Tuch. Danach wischen Sie die Oberfläche mit einem weichen, trockenen Tuch wieder ab.

Regelmäßige Pflege und Reinigung sind erforderlich, um das Erscheinungsbild des Leders zu erhalten.

Lesen Sie vor Gebrauch von Textilschutz die Empfehlungen des Herstellers. Manche Textilschutzmittel enthalten Chemikalien, die zum Ausbleichen der Sitzbezüge oder zu Fleckenbildung führen können.

Verwenden Sie zum Abwischen der Sichtscheiben von Mess- und Anzeigegegeräten ein weiches, nur mit Wasser angefeuchtetes Tuch.

VORSICHT

- **Verwenden Sie niemals Benzol, Verdüner oder ähnliche Substanzen.**
- **Kleine Schmutzpartikel können eine scheuernde Wirkung haben und Lederoberflächen beschädigen. Sie sollten daher umgehend entfernt werden. Verwenden Sie niemals Sattelseife, Fahrzeugwachs, Polituren, Öle, Reinigungsmittel, Lösungsmittel oder Ammoniakreiniger, da diese die natürliche Deckschicht des Leders beschädigen können.**
- **Verwenden Sie nie Textilschutzmittel, die nicht vom Textilverhersteller empfohlen wurden.**

- **Verwenden Sie keinen Glas- oder Kunststoffreiniger für die Sichtscheiben von Instrumenten und Anzeigen. Dadurch könnten diese beschädigt werden.**

LUFTERFRISCHER

Die meisten Lufterfrischer enthalten Lösungsmittel, die die Materialien im Fahrzeuginnenraum angreifen können. Wenn Sie einen Lufterfrischer verwenden, beachten Sie die folgenden Vorsichtsmaßnahmen:

- Lufterfrischer zum Aufhängen können dauerhafte Verfärbungen hervorrufen, wenn sie in Berührung mit Fahrzeuginnenflächen kommen. Platzieren Sie den Lufterfrischer so, dass er frei hängt und nicht in Berührung mit Innenflächen kommt.
- Flüssiglufterfrischer werden normalerweise auf den Belüftungsdüsen angebracht. Diese Produkte können unmittelbaren Schaden anrichten bzw. Verfärbungen verursachen, wenn sie auf die Innenflächen gelangen.

Lesen Sie vor Befestigen des Lufterfrischers die Anweisungen des Herstellers sorgfältig durch.

REINIGEN DER BODENMATTEN

Die Verwendung von Bodenmatten (falls vorhanden) kann die Lebensdauer des Fahrzeugteppichs verlängern und die Innenreinigung erleichtern. Damit sie die Pedale nicht behindern, ist es wichtig, dass die verwendeten Matten Ihrem Fahrzeugtyp entsprechen und richtig im Fußraum liegen. Matten sollten regelmäßig gereinigt und ausgetauscht werden, wenn sie stark verschlissen sind.

Bodenmattenhalterung



Beispiel

Dieses Fahrzeug verfügt über Bodenmattenhalterungen, die die Bodenmatten auf ihrer Position halten.

Legen Sie die Matte mittig in den Fußraum und stecken Sie den Haken der Bodenmattenhalterung durch die Öse der Bodenmatte.

Prüfen Sie regelmäßig, ob die Bodenmatten korrekt ausgerichtet sind.

SCHEIBEN

Verwenden Sie einen Glasreiniger, um Rauch- und Staubrückstände von den Scheiben zu entfernen. Wenn das geparkte Fahrzeug direkter Sonneneinstrahlung ausgesetzt ist, kann sich auf den Scheiben ein Belag bilden. Mit Glasreiniger und einem weichen Tuch lässt sich dieser leicht wieder entfernen.

VORSICHT

Verwenden Sie zum Reinigen der Scheibeninnen-seiten keine scharfkantigen Geräte, Scheuermit-tel oder chlorhaltigen Desinfektionsmittel. Hier-durch könnten elektrische Leiter wie beispiels-weise Teile der Radioantenne oder der Heckscheibenheizung beschädigt werden.

SICHERHEITSGURTE



ACHTUNG

- Sorgen Sie dafür, dass sich nasse Gurte nicht aufrollen.
- Verwenden Sie keine Bleichmittel, Färbemittel oder chemischen Lösungsmittel zum Rei-nigen der Sicherheitsgurte. Dies könnte das Gurtgewebe erheblich schwächen.

Die Sicherheitsgurte können durch Abreiben mit ei-nem in milder Seifenlauge angefeuchteten Schwamm gereinigt werden.

Lassen Sie die Sicherheitsgurte ohne direkte Son-neneinstrahlung trocknen, bevor Sie sie wieder ver-wenden. (Siehe "Sicherheitsgurte" in Kapitel "1. Si-cherheit — Sitze, Sicherheitsgurte und zusätzliches Rückhaltesystem".)

HÄUFIGSTE URSACHEN FÜR KORROSION AM FAHRZEUG

- Feuchtigkeitsbindende Schmutzablagerungen an Karosserieblechen, Hohlräumen und an an-deren Stellen.
- Beschädigung der Lackoberfläche und anderer Schutzbeläge durch Splitt und Steinschlag oder leichte Verkehrsunfälle.

KORROSIONSFÖRDERNDE UMWELTEINFLÜSSE

Feuchtigkeit

Feuchte Schmutzansammlungen auf dem Fahrzeu-ginnenboden können die Korrosion beschleunigen. Feuchter Bodenbelag/feuchte Bodenmatten trock-nen im Fahrzeug nicht vollständig. Sie sollten zum Trocknen aus dem Fahrzeug genommen werden, um Korrosion am Bodenblech vorzubeugen.

Luftfeuchtigkeit

Rostbildung wird durch hohe relative Luftfechtig-keit beschleunigt.

Temperatur

Hohe Temperaturen beschleunigen die Korrosions-bildung an schlecht belüfteten Stellen.

Auch in Gegenden, in denen die Temperaturen stän-dig über dem Gefrierpunkt liegen, kommt es schnel-ler zu Korrosionsbildung.

Luftverschmutzung

Industrielle Luftverschmutzung, salzhaltige Luft in Küstenregionen oder in großen Mengen verwen-de-tes Streusalz fördern die Korrosion. Streusalz be-schleunigt auch die Verwitterung von Lackoberflä-chen.

SO SCHÜTZEN SIE IHR FAHRZEUG VOR KORROSION

- Waschen Sie Ihr Fahrzeug häufig und schützen Sie den Lack mit Wachs.
- Prüfen Sie es auch auf kleine Lackschäden und lassen Sie diese schnellstmöglich reparieren.
- Halten Sie die Ablauföffnungen an den Unterkan-ten der Türen frei, um Wasseransammlungen zu vermeiden.
- Prüfen Sie den Unterboden auf Ablagerungen von Sand, Schmutz oder Salz. Waschen Sie die-se gegebenenfalls so schnell wie möglich mit Wasser ab.

VORSICHT

- Verwenden Sie niemals einen Wasser-schlauch, um Schmutz, Sand usw. aus dem Fahrgastraum zu entfernen. Entfernen Sie den Schmutz mit einem Staubsauger.
- Lassen Sie elektronische Bauteile im Fahr-zeug niemals mit Wasser oder anderen Flüs-sigkeiten in Berührung kommen, da die Bau-teile dadurch beschädigt werden könnten.

Chemikalien, die zum Enteisen der Straßenoberfläche verwendet werden, sind stark korrosionsfördernd. Sie beschleunigen die Korrosion der Bauteile an der Fahrzeugunterseite, wie beispielsweise Auspuffanlage, Kraftstoff- und Bremsleitungen, Bremsseilzüge, Bodenwanne und Kotflügel, was letzten Endes Schäden zur Folge hat.

Im Winter muss der Unterboden regelmäßig gereinigt werden.

In manchen Gegenden können zusätzliche Rost- und Korrosionsschutzmaßnahmen erforderlich sein. Wenden Sie sich diesbezüglich an einen zugelassenen Händler oder eine qualifizierte Werkstatt.

8 Wartung durch den Fahrzeugbesitzer

Wartungsanforderungen	8-2	Kupplungsflüssigkeit (falls vorhanden)	8-12
Regelmäßige Wartung	8-2	Scheibenwaschflüssigkeit	8-13
Allgemeine Wartung	8-2	Batterie	8-14
Wohin bei Wartungsbedarf	8-2	Fahrzeuggatterie	8-14
Allgemeine Wartung	8-2	Batterie der Fernbedienung (falls vorhanden)	8-15
Erklärung der allgemeinen Wartungspunkte	8-2	Funkschlüsselbatterie (falls vorhanden)	8-16
Vorsichtsmaßnahmen für die Wartung	8-4	Luftfilter	8-17
Prüfstellen im Motorraum	8-6	Wischerblätter	8-18
Kühlanlage des Motors	8-6	Frontscheibenwischerblätter	8-18
Kontrolle des Motorkühlflüssigkeitsstands	8-7	Steuersystem der variablen Spannung (falls vorhanden)	8-19
Wechseln der Kühlflüssigkeit	8-7	Sicherungen	8-20
Motoröl	8-7	Motorraum	8-20
Kontrolle des Motorölstands	8-7	Fahrgastraum	8-21
Wechseln des Motoröls und Filters	8-8	Leuchten	8-23
Umweltschutz	8-8	Scheinwerfer	8-23
AdBlue®-Behälter (falls vorhanden, für Modelle mit Dieselmotor)	8-8	Außenleuchten	8-25
Nachfüllen des AdBlue®-Behälters	8-8	Innenleuchten	8-25
Antriebsriemen	8-9	Lage der Leuchten	8-26
Automatikgetriebeflüssigkeit (ATF) (falls vorhanden)	8-9	Räder und Bereifung	8-30
Modelle mit Siebengangautomatikgetriebe (AT)	8-9	Reifenfülldruck	8-30
Servolenkungsflüssigkeit	8-10	Reifentypen	8-30
Bremsen	8-10	Reifenketten	8-31
Kontrolle der Feststellbremse	8-10	Reifenrundumwechsel	8-31
Kontrolle der Fußbremse	8-10	Reifenverschleiß und Reifenschäden	8-32
Bremskraftverstärker	8-11	Alter der Reifen	8-32
Bremsflüssigkeit	8-11	Wechseln der Reifen und Räder	8-32
		Auswuchten der Räder	8-32
		Reserverad	8-32

WARTUNGSANFORDERUNGEN

Bestimmte alltägliche als auch periodisch durchzuführende Instandhaltungsarbeiten sind unerlässlich, um den einwandfreien mechanischen Zustand, vorschriftsmäßige Abgaswerte sowie eine zufriedenstellende Motorleistung Ihres Fahrzeugs gewährleisten zu können.

Es liegt im Verantwortungsbereich des Fahrzeughalters, dass vorgeschriebene sowie allgemeine Wartungsarbeiten durchgeführt werden.

Als Fahrzeughalter sind Sie allein in der Lage, die ordnungsgemäße Wartung des Fahrzeugs zu gewährleisten.

REGELMÄSSIGE WARTUNG

Die erforderlichen regelmäßigen Wartungspunkte sind im separat gelieferten Garantie- und Kundendienstheft aufgeführt. Halten Sie sich an dieses Heft, um sicherzugehen, dass die erforderlichen Wartungsarbeiten regelmäßig an Ihrem Fahrzeug durchgeführt werden.

ALLGEMEINE WARTUNG

Allgemeine Wartung beinhaltet jene Punkte, die bei normalem täglichen Betrieb geprüft werden sollten. Dies ist notwendig, wenn Ihr Fahrzeug weiterhin einwandfrei funktionieren soll. Die regelmäßige und ordnungsgemäße Durchführung dieser Arbeiten liegt in Ihrer Verantwortung.

Diese allgemeinen Wartungsarbeiten erfordern nur wenig handwerkliches Geschick und können mit einigen gängigen Kfz-Werkzeugen durchgeführt werden.

8-2 Wartung durch den Fahrzeugbesitzer

Diese Kontrollen bzw. Inspektionen können von Ihnen selbst, einem qualifizierten Techniker oder, sollten Sie dies bevorzugen, von Ihrem zugelassenen Händler oder einer qualifizierten Werkstatt durchgeführt werden.

WOHIN BEI WARTUNGSBEDARF

Wenn Wartungsarbeiten erforderlich sind oder Ihr Fahrzeug dem Anschein nach defekt ist, lassen Sie die Systeme von einem zugelassenen Händler oder einer qualifizierten Werkstatt prüfen und einstellen.

ALLGEMEINE WARTUNG

Während des normalen täglichen Betriebs Ihres Fahrzeugs sollten die in diesem Kapitel beschriebenen allgemeinen Wartungsarbeiten regelmäßig durchgeführt werden. Wenn Sie ungewöhnliche Geräusche, Vibrationen oder Gerüche wahrnehmen, stellen Sie die Ursache dafür fest oder lassen Sie dies umgehend von einem zugelassenen Händler oder einer qualifizierten Werkstatt erledigen. Sie sollten sich außerdem an einen zugelassenen Händler oder eine qualifizierte Werkstatt wenden, wenn Sie glauben, dass Reparaturen erforderlich sind.

Wenn Kontrollen oder Wartungsarbeiten durchgeführt werden, beachten Sie "Vorsichtsmaßnahmen für die Wartung" weiter hinten in diesem Kapitel.

ERKLÄRUNG DER ALLGEMEINEN WARTUNGSPUNKTE

Zusätzliche Informationen zu den mit "*" markierten Punkten finden Sie weiter hinten in diesem Kapitel.

Außen am Fahrzeug

Sofern nicht anders angegeben, sollten die im Folgenden aufgeführten Wartungsarbeiten von Zeit zu Zeit vornehmen lassen.

Türen und Motorhaube:

Prüfen Sie, ob alle Türen, die Motorhaube und Heckklappe einwandfrei funktionieren. Vergewissern Sie sich ebenfalls, dass alle Schlösser einwandfrei verriegeln. Schmieren Sie sie gegebenenfalls. Vergewissern Sie sich, dass die zweite Sperrvorrichtung die Motorhaube verschlossen hält, wenn die erste Sperrvorrichtung gelöst wird. Beim Fahren auf Stra-

Ben, auf denen Streusalz oder andere korrosionsfördernde Materialien verwendet werden, muss die Schmirung häufiger geprüft werden.

Leuchten*:

Reinigen Sie die Scheinwerfer regelmäßig. Prüfen Sie, ob die Scheinwerfer, Bremsleuchten, Heckleuchten, Richtungsblinker und alle anderen Leuchten gut befestigt sind und einwandfrei funktionieren. Prüfen Sie auch die Scheinwerfereinstellung.

Reifen*:

Prüfen Sie den Reifendruck regelmäßig mit einem Messgerät, vor allem vor langen Fahrten. Passen Sie den Reifendruck aller Reifen, einschließlich Reserverad, an. Beachten Sie dabei den vorgeschriebenen Reifendruck. Prüfen Sie die Reifen sorgfältig auf Beschädigungen, Einschnitte oder übermäßigen Verschleiß.

Reifenrundumwechsel*:

Weisen die Vorder- und Hinterreifen eines Fahrzeugs mit Zweiradantrieb (2WD) dieselbe Größe auf, sollten sie alle 10.000 km (6.000 Meilen) rundum getauscht werden. Reifen mit Richtungsmarkierung können nur zwischen den Vorder- und Hinterrädern getauscht werden. Vergewissern Sie sich nach dem Reifenrundumwechsel, dass die Richtungsmarkierungen in Drehrichtung der Räder weisen.

Weisen die Vorder- und Hinterreifen eines allradgetriebenen Fahrzeugs (4WD/AWD) dieselbe Größe auf, sollten sie alle 5.000 km (3.000 Meilen) rundum getauscht werden. Reifen mit Richtungsmarkierung

können nur zwischen den Vorder- und Hinterrädern getauscht werden. Vergewissern Sie sich nach dem Reifenrundumwechsel, dass die Richtungsmarkierungen in Drehrichtung der Räder weisen.

Wenn die Vorderreifen eine andere Größe haben als die Hinterreifen, können die Reifen nicht rundum getauscht werden.

Die Intervalle für den Reifenrundumwechsel können je nach Fahrgewohnheiten und Straßenbedingungen variieren.

Senderbauteile des Reifendrucküberwachungssystems (TPMS) (falls vorhanden):

Tauschen Sie die TPMS-Senderdichtung, Ventileinsatz und Kappe aus, wenn die Reifen aufgrund von Verschleiß oder Alter ausgetauscht werden.

Spureinstellung und Auswuchten der Räder:

Wenn das Fahrzeug während der Fahrt auf einer geraden, ebenen Straße zu einer Seite zieht oder wenn Sie einen ungewöhnlichen oder ungleichmäßigen Verschleiß der Reifen feststellen, ist möglicherweise eine Spureinstellung notwendig. Wenn das Lenkrad oder der Sitz bei normalen Geschwindigkeiten auf der Autobahn vibriert, ist möglicherweise ein Auswuchten der Räder notwendig.

Frontscheibe:

Reinigen Sie die Frontscheibe regelmäßig. Prüfen Sie die Frontscheibe spätestens alle sechs Monate auf Risse und andere Schäden. Führen Sie gegebenenfalls erforderliche Reparaturen durch.

Wischerblätter*:

Wenn die Wischer nicht einwandfrei funktionieren, prüfen Sie sie auf Risse und Verschleiß. Bei Bedarf austauschen.

Innen

Die im Folgenden aufgeführten Wartungspunkte sollten regelmäßig geprüft werden, z. B. bei der regelmäßigen Wartung, wenn Sie das Fahrzeug reinigen usw.

Gaspedal:

Prüfen Sie, ob das Pedal einwandfrei funktioniert und nicht z. B. stecken bleibt oder unregelmäßigen Druck erfordert. Die Fußmatten sollten nicht zu nahe am Pedal liegen.

Bremspedal*:

Prüfen Sie, ob das Pedal einwandfrei funktioniert und ob bei vollständig betätigtem Pedal der richtige Abstand zur Fußmatte vorhanden ist. Prüfen Sie, ob der Bremskraftverstärker funktioniert. Stellen Sie sicher, dass die Fußmatten nicht zu nahe am Pedal liegen.

Feststellbremse*:

Prüfen Sie regelmäßig die Funktion der Feststellbremse. Prüfen Sie, ob das Pedal (falls vorhanden) bzw. der Hebel (falls vorhanden) den richtigen Pedalweg bzw. Hebelweg hat. Vergewissern Sie sich, dass das Fahrzeug an einer starken Steigung durch alleiniges Anziehen der Feststellbremse sicher gehalten werden kann.

Sicherheitsgurte:

Überprüfen Sie, ob alle Teile der Sitzgurteinrichtung (z. B. Schnallen, Anker, Einstellvorrichtungen und Aufrollvorrichtungen) gut und leichtgängig funktionieren und fest eingebaut sind. Prüfen Sie das Gurtgewebe auf Risse, Ausfransung, Verschleiß und Beschädigung.

Lenkrad:

Prüfen Sie das Lenkrad auf Veränderungen im Lenkverhalten, wie z. B. übermäßiges Spiel, Schwergängigkeit und ungewöhnliche Geräusche.

Warnleuchten und akustische Hinweissignale:

Prüfen Sie, ob alle Warnleuchten und akustischen Hinweissignale einwandfrei funktionieren.

Frontscheibenbelüftung:

Prüfen Sie, ob bei Betrieb der Heizung oder Klimaanlage die Luft ungehindert und in ausreichender Menge aus den Heizungsdüsen strömt.

Frontscheibenwischer und -waschanlage*:

Stellen Sie sicher, dass Scheibenwischer und -waschanlage einwandfrei funktionieren und dass die Wischer beim Betrieb keine Schlieren verursachen.

Motorraum und Unterboden

Die im Folgenden aufgeführten Wartungspunkte sollten regelmäßig geprüft werden, z. B. jedes Mal beim Auftanken oder beim Messen des Motorölstands.

Batterie (außer bei wartungsfreien Batterien)*:

Prüfen Sie den Batterieflüssigkeitsstand in jeder Zelle. Er sollte sich zwischen den Markierungen <UPPER> und <LOWER> befinden. Bei Fahrzeugen, die bei hohen Temperaturen oder unter erschwerten Bedingungen betrieben werden, muss der Batterieflüssigkeitsstand häufiger geprüft werden.

Flüssigkeitsstand/-stände von Brems- und Kupplungsflüssigkeit*:

Bei Modellen mit Schaltgetriebe (MT): Stellen Sie sicher, dass der Füllstand von Brems- und Kupplungsflüssigkeit zwischen den Markierungen <MAX> und <MIN> auf den Vorratsbehältern liegt.

Außer Modelle mit Schaltgetriebe (MT): Stellen Sie sicher, dass der Füllstand der Bremsflüssigkeit zwischen den Markierungen <MAX> und <MIN> auf dem Vorratsbehälter liegt.

Motor Kühlflüssigkeitsstand*:

Prüfen Sie den Kühlflüssigkeitsstand bei kaltem Motor. Stellen Sie sicher, dass der Kühlflüssigkeitsstand zwischen den Markierungen <MAX> und <MIN> auf dem Behälter liegt.

Motorantriebsriemen*:

Stellen Sie sicher, dass der/die Antriebsriemen nicht ausgefranst, abgenutzt, gerissen oder ölig ist/sind.

Motorölstand*:

Parken Sie das Fahrzeug (auf einer ebenen, waagerechten Fläche), stellen Sie den Motor ab und prüfen Sie den Motorölstand.

Flüssigkeitsaustritt:

Nachdem Sie das Fahrzeug geparkt und eine Weile stehen gelassen haben, schauen Sie unter das Fahrzeug und prüfen Sie, ob Kraftstoff, Öl, Wasser oder andere Flüssigkeiten ausgetreten sind. Der Austritt von Wasser aus der Klimaanlage ist nach vorherigem Klimaanlageinsatz normal. Wenn Sie bemerken, dass Flüssigkeit austritt oder Sie Benzindämpfe wahrnehmen, stellen Sie die Ursache dafür fest und lassen Sie den Schaden umgehend beheben.

Servolenkungsflüssigkeitsstand und -leitungen*:

Prüfen Sie den Flüssigkeitsstand bei abgestelltem Motor und wenn die Flüssigkeit kalt ist. Prüfen Sie die Leitungen auf einwandfreie Verankerung, undichte Stellen, Risse usw.

Scheibenwaschflüssigkeit*:

Prüfen Sie, ob sich genügend Flüssigkeit im Behälter befindet.

VORSICHTSMASSNAHMEN FÜR DIE WARTUNG

Gehen Sie beim Durchführen von Wartungsarbeiten und Kontrollen an Ihrem Fahrzeug stets vorsichtig vor, um schwere Verletzungen und Fahrzeugschäden zu vermeiden. Die im Folgenden aufgeführten allgemeinen Vorsichtsmaßnahmen sollten genau beachtet werden.



ACHTUNG

- Stellen Sie das Fahrzeug auf einer ebenen, waagerechten Fläche ab, betätigen Sie die Feststellbremse und blockieren Sie die Räder, damit sich das Fahrzeug nicht bewegen kann. Bringen Sie den Schalthebel in die Stellung P (Parken) (Modelle mit Automatikgetriebe) oder in die Stellung N (Leerlauf) (Modelle mit Schaltgetriebe).
- Beim Austauschen von Bauteilen und beim Durchführen von Reparaturen sollte sich die Zündung in der Stellung LOCK befinden.
- Verrichten Sie keine Arbeiten im Motorraum, wenn der Motor heiß ist. Schalten Sie immer den Motor ab und warten Sie, bis er abgekühlt ist.
- Wenn Sie bei laufendem Motor arbeiten müssen, halten Sie Ihre Hände, Kleidung, Haare und Werkzeuge von Lüftern, Antriebsriemen und anderen beweglichen Teilen fern.
- Tragen Sie bei Arbeiten an Ihrem Fahrzeug keine weiten Kleidungsstücke und legen Sie Ihren Schmuck sowie Ihre Armbanduhr ab.
- Wenn der Motor in einen geschlossenen Raum, wie z. B. einer Garage, betrieben werden muss, vergewissern Sie sich, dass die Abgase abgeführt werden.
- **LEGEN SIE SICH NICHT UNTER EIN VOM WAAGENHEBER GESTÜTZTES FAHRZEUG.**

- Kraftstoff und Batterie sollten nicht in Berührung mit Rauch, Flammen und Funken kommen.
- Wenn sich die Zündung in der Stellung ON befindet, dürfen weder die Batterie noch ein Steckverbinder für ein Transistorbauteil abgetrennt bzw. angeschlossen werden.
- Ihr Fahrzeug ist mit einem automatischen Motorkühlerlüfter ausgestattet. Er kann sich jederzeit ohne Vorwarnung einschalten, selbst wenn sich die Zündung in der Stellung OFF befindet und der Motor abgestellt ist. Um Verletzungen vorzubeugen, ziehen Sie das Batterieminuskabel ab, bevor Sie Arbeiten in der Nähe des Lüfters durchführen.
- Tragen Sie bei Arbeiten am Fahrzeug stets eine Schutzbrille.
- Wenn sich die Zündung in der Stellung ON befindet, darf kein Steckverbinder für Motor oder Getriebe abgezogen sein.
- Vermeiden Sie direkten Kontakt mit Altöl und gebrauchter Kühlfüssigkeit. Unsachgemäß entsorgte Betriebsflüssigkeiten, wie z. B. Motoröl und Kühlfüssigkeit, können die Umwelt verschmutzen. Richten Sie sich beim Entsorgen dieser Betriebsflüssigkeiten nach den örtlichen Bestimmungen.

Kapitel "8. Wartung durch den Fahrzeugbesitzer" beinhaltet ausschließlich Anweisungen für Wartungsarbeiten, die relativ einfach vom Besitzer selbst ausgeführt werden können.

Unvollständige bzw. falsche Wartung kann zu Betriebsproblemen und einer Überschreitung der zulässigen Abgaswerte führen. Auch der Garantieschutz könnte dadurch aufgehoben werden. **Sollten Sie Zweifel bezüglich der Wartung haben, wenden Sie sich an einen zugelassenen Händler oder eine qualifizierte Werkstatt.**

Zur Übersicht des Motorraums siehe "Motorraum" in Kapitel "0. Illustrierte Inhaltsangabe".



ACHTUNG

- Nehmen Sie den Kühlerdeckel oder den Deckel des Kühlflüssigkeitsbehälters nie bei heißem Motor ab. Die unter Hochdruck stehende Flüssigkeit könnte aus dem Kühler austreten und schwere Verbrennungen verursachen. Warten Sie, bis sich der Motor und der Kühler abgekühlt haben.
- Die Motorkühlflüssigkeit ist giftig und sollte in markierten Behältern und außerhalb der Reichweite von Kindern aufbewahrt werden.

Die Motorkühlanlage wird im Werk mit einer qualitativ hochwertigen, ganzjährig verwendbaren, mit Frostschutzmittel versetzten Kühlflüssigkeit befüllt. Das Frostschutzmittel beinhaltet rost- und korrosionshemmende Stoffe. Der Kühlflüssigkeit müssen daher keine weiteren Zusätze beigefügt werden.

VORSICHT

- Füllen Sie keine weiteren Zusätze wie Kühlerdichtmittel in die Kühlanlage. Diese Zusätze können die Kühlanlage verstopfen und den Motor, das Getriebe und/oder die Kühlanlage beschädigen.
- Beim Nachfüllen oder Austauschen von Kühlflüssigkeit muss das entsprechende Mischverhältnis verwendet werden. Beispiele für das Mischverhältnis von Kühlmittel zu Wasser werden in der folgenden Tabelle gegeben:

Außentemperatur bis zu		Motor- kühlflüssigkeit (konzentriert)	Entmineralisiertes oder destilliertes Wasser
°C	°F		
-35	-30	50 %	50 %

Der Kühler ist mit einem Druckdeckel ausgestattet. Falls ein Austausch erforderlich ist, verwenden Sie ausschließlich einen Original-RENAULT-Kühlerdeckel oder ein gleichwertiges Ersatzteil, um Motorschäden vorzubeugen.

KONTROLLE DES MOTORKÜHLFLÜSSIGKEITSSTANDS



M9T 2.3DCI-Motor

Prüfen Sie den Kühlflüssigkeitsstand im Behälter bei kaltem Motor. Wenn der Kühlflüssigkeitsstand unter der Markierung <MIN> ② liegt, füllen Sie bis an die Markierung <MAX> ① Kühlflüssigkeit auf. Wenn der Behälter leer ist, prüfen Sie den Kühlflüssigkeitsstand im Kühler **bei kaltem Motor**. Wenn sich im Kühler nicht genügend Kühlflüssigkeit befindet, füllen Sie bis zur Einfüllöffnung des Kühlers Kühlflüssigkeit nach und befüllen Sie ebenso den Kühlflüssigkeitsbehälter bis zur Markierung <MAX> ①. Befestigen Sie den Deckel nach dem Auffüllen der Kühlflüssigkeit.

Wenn häufig Kühlflüssigkeit nachgefüllt werden muss, lassen Sie die Kühlanlage von einem zugelassenen Händler oder einer qualifizierten Werkstatt prüfen.

WECHSELN DER KÜHLFLÜSSIGKEIT

Wenden Sie sich für Austauscharbeiten an einen zugelassenen Händler oder eine qualifizierte Werkstatt.

Größere Reparaturen an der Motorkühlanlage sollten von einem zugelassenen Händler oder einer qualifizierten Werkstatt durchgeführt werden. Die Wartungsverfahren sind in der entsprechenden Wartungsanleitung beschrieben.

Falsche Wartung kann zu einer verminderten Heizleistung und einer Überhitzung des Motors führen.



ACHTUNG

- **Um Verbrennungen zu vermeiden, wechseln Sie die Kühlflüssigkeit niemals, solange der Motor noch heiß ist.**
- **Nehmen Sie den Kühlerdeckel oder den Deckel des Kühlflüssigkeitsbehälters nie bei heißem Motor ab. Die unter Hochdruck stehende Flüssigkeit könnte aus dem Kühler austreten und schwere Verbrennungen verursachen.**
- **Vermeiden Sie direkten Hautkontakt mit gebrauchter Kühlflüssigkeit. Falls Sie doch in Kontakt gekommen sind, waschen Sie die Haut so bald wie möglich gründlich mit Wasser und Seife oder Handreiniger.**
- **Halten Sie Kühlflüssigkeit außer Reichweite von Kindern und Haustieren.**

Motorkühlflüssigkeit muss ordnungsgemäß entsorgt werden. Beachten Sie die örtlichen Bestimmungen.

MOTORÖL

KONTROLLE DES MOTORÖLSTANDS

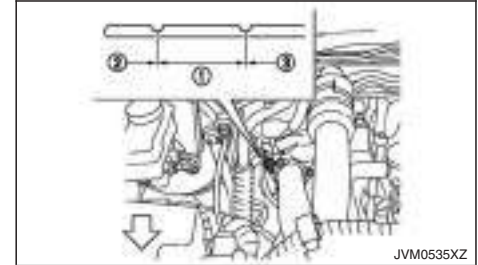

M9T 2.3DCI-Motor

1. Stellen Sie das Fahrzeug auf einer ebenen, waagerechten Fläche ab und ziehen Sie die Feststellbremse an.
2. Lassen Sie den Motor an und lassen Sie ihn etwa 5 Minuten warmlaufen, bis die Kühlflüssigkeit die normale Betriebstemperatur erreicht hat.
3. Halten Sie den Motor an.
4. Warten Sie mindestens 10 Minuten, damit das Motoröl in die Ölwanne abfließen kann.
5. Ziehen Sie den Messstab heraus und wischen Sie ihn ab.
6. Führen Sie den Messstab wieder vollständig ein.
7. Ziehen Sie den Messstab wieder heraus und prüfen Sie den Ölstand. Er sollte innerhalb des Bereichs ① liegen.

8. Wenn der Ölstand unterhalb der Markierung ② liegt, entfernen Sie die Öleinfüllkappe und füllen Sie empfohlenes Öl durch die Öffnung ein. Füllen Sie nicht zu viel ein ③.

Ziehen Sie den Messstab beim Einfüllen von Motoröl nicht heraus.

9. Prüfen Sie den Ölstand erneut mit dem Messstab.

VORSICHT

- **Der Ölstand sollte regelmäßig geprüft werden. Wenn Sie Ihr Fahrzeug mit zu wenig Motoröl betreiben, kann dies zu Motorschäden führen, die nicht durch den Garantieschutz gedeckt sind.**
- **Es ist normal, dass, abhängig von den Betriebsbedingungen des Fahrzeugs, auch während der Wartungsintervalle und der Einfahrzeit Motoröl nachgefüllt werden muss.**

WECHSELN DES MOTORÖLS UND FILTERS

Wenden Sie sich an einen zugelassenen Händler oder eine qualifizierte Werkstatt, wenn Motoröl und Ölfilter ausgetauscht werden müssen.

UMWELTSCHUTZ

Es ist illegal, Kanalisation, Gewässer und Erdboden zu verschmutzen. Nutzen Sie anerkannte Abfallsammelanlagen, Gemeindeeinrichtungen und Kfz-Werkstätten, die Anlagen für die Entsorgung von

Altöl und gebrauchten Ölfiltern zur Verfügung stellen. Im Zweifelsfall wenden Sie sich zur Beratung an eine örtliche Entsorgungsstelle.

Die Umweltschutzbestimmungen sind von Land zu Land verschieden.

AdBlue®-BEHÄLTER (falls vorhanden, für Modelle mit Dieselmotor)

NACHFÜLLEN DES AdBlue®-BEHÄLTERS

Wenn die Warnung [AdBlue nachfüllen] in der Fahrzeuginformationsanzeige erscheint, füllen Sie den AdBlue®-Behälter auf, bevor der Behälter leer ist (siehe "AdBlue®-SCR-System für selektive katalytische Reduktion (falls vorhanden, für Modelle mit Dieselmotor)" in Kapitel "5. Starten und Fahrbetrieb" zur Warnanzeige für AdBlue®). Wenden Sie das in diesem Abschnitt beschriebene Verfahren an, um den AdBlue®-Behälter aufzufüllen.

VORSICHT

- **Verwenden Sie ausschließlich AdBlue®. Die Verwendung anderer Flüssigkeiten beschädigt das AdBlue®-SCR-System für selektive katalytische Reduktion.**
- **Achten Sie darauf, kein AdBlue® zu verschütten. Wenn AdBlue® auf die Fahrzeugkarosserie gelangt, wischen Sie es sofort mit einem feuchten Tuch ab, um Beschädigungen des Lacks zu vermeiden.**
- **AdBlue®-Rückstände kristallisieren nach einer gewissen Zeit und verunreinigen die Lackoberfläche. Wenn ausgetretenes AdBlue® kristallisiert ist, entfernen Sie es zum Reinigen mit einem Schwamm und kaltem Wasser.**
- **Achten Sie darauf, möglicherweise austretende Ammoniakdämpfe nicht einzuatmen. Füllen Sie den AdBlue®-Behälter nur in gut belüfteter Umgebung nach.**

ANTRIEBSRIEMEN

Der AdBlue®-Behälter befindet sich unter dem Fahrzeug. (Siehe "AdBlue®-Einfüllklappe und -Deckel" in Kapitel "3. Kontrolle und Einstellungen vor Antritt der Fahrt" zur Lage der AdBlue®-Einfüllklappe.)

1. Ziehen Sie die Feststellbremse an.
2. Modelle mit Automatikgetriebe (AT): Bringen Sie den Schalthebel in Stellung P (Parken).

Modelle mit Schaltgetriebe (MT): Bringen Sie den Schalthebel in die Stellung N (Leerlauf).

3. Bringen Sie den Zündschalter in die Stellung **OFF**.
4. Öffnen Sie die AdBlue®-Einfüllklappe.
5. Schrauben Sie den AdBlue®-Einfülldeckel entgegen dem Uhrzeigersinn herunter.
6. Füllen Sie den AdBlue®-Behälter auf.
7. Schrauben Sie den AdBlue®-Einfülldeckel gut fest.
8. Schließen Sie die AdBlue®-Einfüllklappe.
9. Schalten Sie die Zündung in die Stellung **ON** und warten Sie etwa 1 Minute, bis die Warnung [AdBlue nachfüllen] erlischt.

HINWEIS

Falls die Warnung [Motor kann nicht starten AdBlue nachfüllen] angezeigt wurde, stellen Sie sicher, dass die Warnung erloschen ist, bringen Sie den Zündschalter einmal in Stellung **OFF** und starten Sie dann den Motor.

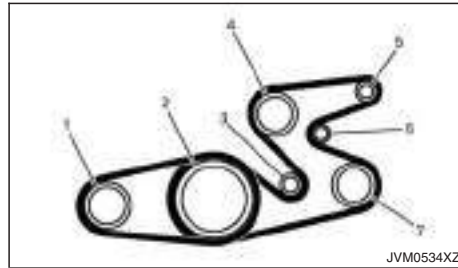

M9T 2.3DCI-Motor

1. Klimaanlagenkompressor
2. Kurbelwellenscheibe
3. Spannrolle
4. Wasserpumpe
5. Drehstromgenerator
6. Automatischer Spanner
7. Servolenkungspumpe

Wenden Sie sich für Kontroll- und Austauscharbeiten an einen zugelassenen Händler oder eine qualifizierte Werkstatt.

AUTOMATIKGETRIEBEFLÜSSIGKEIT (ATF) (falls vorhanden)

MODELLE MIT SIEBENGANGAUTOMATIKGETRIEBE (AT)

Wenden Sie sich für Kontroll- und Austauscharbeiten an einen zugelassenen Händler oder eine qualifizierte Werkstatt.

VORSICHT

- **Verwenden Sie ausschließlich Automatikgetriebeflüssigkeit, die im Kundendienstheft empfohlen wird. Mischen Sie diese nicht mit anderen Flüssigkeiten.**
- **Wenn Sie anstatt der im Wartungsheft empfohlenen Automatikgetriebeflüssigkeit eine andere verwenden, wird dies das Fahrverhalten sowie die Lebensdauer Ihres Automatikgetriebes beeinträchtigen und kann sogar zu Beschädigungen am Automatikgetriebe führen. Dieser Schaden ist durch die Garantie nicht gedeckt.**

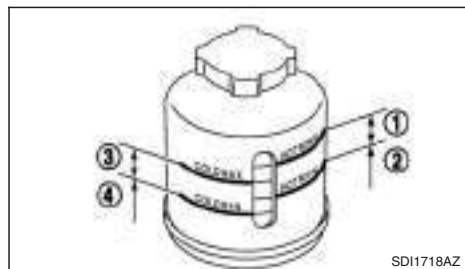

SDI1718AZ

**ACHTUNG**

Servolenkungsflüssigkeit ist giftig und sollte in eigens markierten Behältern außerhalb der Reichweite von Kindern aufbewahrt werden.

Prüfen Sie den Flüssigkeitsstand im Behälter. Der Flüssigkeitsstand sollte im mit HOT (①: HOT MAX., ②: HOT MIN.) gekennzeichneten Bereich bei einer Flüssigkeitstemperatur von 50 bis 80 °C (122 bis 176 °F) oder im mit COLD (③: COLD MAX., ④: COLD MIN.) gekennzeichneten Bereich bei einer Flüssigkeitstemperatur von 0 bis 30 °C (32 bis 86 °F) überprüft werden.

Wenn Flüssigkeit nachgefüllt werden muss, verwenden Sie nur die angegebene Flüssigkeit. **Füllen Sie nicht zu viel ein.** (Einzelheiten zu empfohlenen Flüssigkeiten finden Sie im Wartungsheft Ihres Fahrzeugs.)

KONTROLLE DER FESTSTELLBREMSE

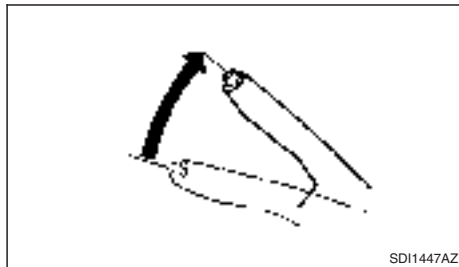

SDI1447AZ

Vergewissern Sie sich, dass die Feststellbremse gelöst ist und betätigen Sie dann den Feststellbremshebel langsam und kraftvoll. Wenn sich die Anzahl der Klickgeräusche nicht im angegebenen Bereich befindet, wenden Sie sich an einen zugelassenen Händler oder eine qualifizierte Werkstatt.

7 bis 9 Klicks mit einer Zugkraft von 196 N (20 kg, 44 lb)

KONTROLLE DER FUSSBREMSE

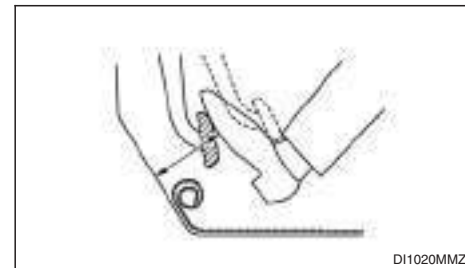

DI1020MMZ

**ACHTUNG**

Wenden Sie sich an einen zugelassenen Händler oder eine qualifizierte Werkstatt, um die Bremsanlage prüfen zu lassen, wenn das Bremspedal nicht in die normale Stellung zurückkehrt.

Prüfen Sie bei laufendem Motor den Abstand zwischen der oberen Pedalfläche und dem Metallboden. Wenn er nicht den Angaben entspricht, wenden Sie sich an einen zugelassenen Händler oder eine qualifizierte Werkstatt.

Druckkraft

490 N (50 kg, 110 lb)

	Linkslenker	Rechtslenker
Dieselmotormodell	110 mm (4,3 in) oder mehr	100 mm (3,9 in) oder mehr
Benzinmotormodell	109 mm (4,3 in) oder mehr	

Warnsignal für Bremsbelagabnutzung

Das Fahrzeug ist mit einem akustischen Verschleißwarnsystem für die Scheibenbremsbeläge ausgestattet. Ertönt beim Fahren ein schrilles Schabgeräusch, ist ein Bremsbelag austausch erforderlich. Das Schabgeräusch ist vorerst nur zu hören, wenn das Bremspedal betätigt wird. Wenn sich der Bremsbelag weiter abnutzt, ist das Geräusch dauerhaft zu hören, auch wenn das Bremspedal nicht betätigt wird. Lassen Sie die Bremsen so bald wie möglich prüfen, wenn das Warnsignal zu hören ist.

Unter gewissen Fahrbedingungen oder Umwelteinflüssen können die Bremsen gelegentlich Quietschgeräusche verursachen. Gelegentliche Bremsgeräusche während leichter bis mittlerer Bremsungen sind normal und bedeuten nicht, dass Funktion oder Leistung der Bremsanlage beeinträchtigt sind.

Die Hinterrad-Trommelbremse besitzt keine akustischen Verschleißanzeiger. Wenn ein ungewöhnlich lautes Geräusch von den Hinterrad-Trommelbremsen zu hören ist, lassen Sie diese so schnell wie möglich von einem zugelassenen Händler oder einer qualifizierten Werkstatt prüfen.

Beachten Sie die vorgeschriebenen Intervalle für Bremskontrollen. Weitere Informationen finden Sie im separat gelieferten Kundendienstheft.

BREMSKRAFTVERSTÄRKER

Prüfen Sie die Funktion des Bremskraftverstärkers folgendermaßen:

1. Betätigen Sie bei abgestelltem Motor das Fußbremspedal mehrere Male und lassen Sie es wieder los. Wenn die Bewegung des Bremspedals (Pedalweg) bei jedem Betätigen gleich bleibt, fahren Sie mit dem nächsten Schritt fort.
2. Lassen Sie den Motor bei betätigtem Fußbremspedal an. Das Pedal sollte etwas nachgeben.
3. Stellen Sie bei betätigtem Fußbremspedal den Motor ab. Halten Sie das Pedal etwa 30 Sekunden betätigt. Die Pedalhöhe sollte sich nicht verändern.
4. Lassen Sie den Motor 1 Minute laufen, ohne das Fußbremspedal zu betätigen, und stellen Sie den Motor dann ab. Betätigen Sie das Fußbremspedal mehrmals. Der Pedalweg verringert sich allmählich mit jeder Betätigung, da das Vakuum aus dem Verstärker abgelassen wird.

Wenn die Bremsen nicht einwandfrei funktionieren, lassen Sie sie von einem zugelassenen Händler oder einer qualifizierten Werkstatt prüfen.



ACHTUNG

- **Verwenden Sie nur neue Flüssigkeit aus einem versiegelten Behälter. Alte, minderwertige oder verschmutzte Flüssigkeiten können die Bremsanlage beschädigen. Die Verwendung ungeeigneter Flüssigkeiten kann die Bremsanlage beschädigen und die Bremskraft des Fahrzeugs beeinträchtigen.**
- **Vor dem Entfernen sollten Sie den Deckel reinigen.**
- **Die Bremsflüssigkeit ist giftig und sollte in markierten Behältern und außerhalb der Reichweite von Kindern aufbewahrt werden.**

VORSICHT

- **Das Nachfüllen und die Kontrolle der Bremsanlage sollten einem zugelassenen Händler bzw. einer qualifizierten Werkstatt überlassen werden, welche über die erforderliche Bremsflüssigkeit und technischen Kenntnisse verfügen.**
- **Achten Sie darauf, dass keine Flüssigkeit auf lackierte Oberflächen gelangt. Dies würde zu Lackschäden führen. Wenn Flüssigkeit verspritzt wurde, waschen Sie diese mit Wasser ab.**

Weitere Einzelheiten zu empfohlenen Flüssigkeiten finden Sie im Wartungsheft Ihres Fahrzeugs.

KUPPLUNGSFLÜSSIGKEIT (falls vorhanden)

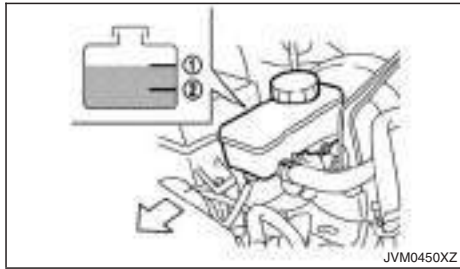

Prüfen Sie den Flüssigkeitsstand im Behälter. Wenn der Flüssigkeitsstand unter der Markierung MIN (2) liegt, schaltet sich die Bremswarnleuchte ein. Füllen Sie den Behälter bis zur Markierung MAX (1) mit Flüssigkeit auf.

Wenn oft Flüssigkeit nachgefüllt werden muss, sollten Sie die Anlage gründlich von Ihrem zugelassenen Händler oder einer qualifizierten Werkstatt prüfen lassen.

ACHTUNG

- Verwenden Sie nur neue Flüssigkeit aus einem versiegelten Behälter. Alte, minderwertige oder verschmutzte Flüssigkeit könnte die Kupplungsanlage beschädigen.
- Vor dem Entfernen sollten Sie den Deckel reinigen.
- Die Kupplungsflüssigkeit ist giftig und sollte in eigens markierten Behältern und außerhalb der Reichweite von Kindern sicher gelagert werden.

VORSICHT

- Das Nachfüllen und die Kontrolle der Kupplungsanlage sollten einem zugelassenen Händler oder einer qualifizierten Werkstatt überlassen werden, welche über die erforderliche Kupplungsflüssigkeit und technischen Kenntnisse verfügen.
- Achten Sie darauf, dass keine Flüssigkeit auf lackierte Oberflächen gelangt. Dies würde zu Lackschäden führen. Wenn Flüssigkeit verspritzt wurde, waschen Sie diese mit Wasser ab.

Weitere Einzelheiten zu empfohlenen Flüssigkeiten finden Sie im Wartungsheft Ihres Fahrzeugs.

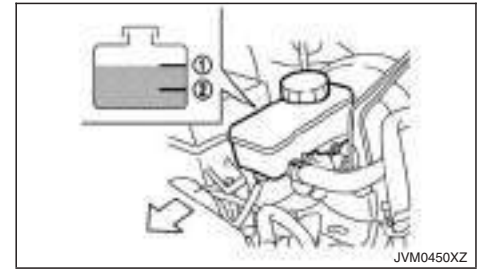

Prüfen Sie den Flüssigkeitsstand im Behälter. Wenn der Füllstand unter der Markierung MIN (2) liegt, füllen Sie Flüssigkeit bis zur Markierung MAX (1) nach.

Wenn häufig Flüssigkeit nachgefüllt werden muss, sollte die Kupplungsanlage von einem zugelassenen Händler oder einer qualifizierten Werkstatt gründlich überprüft werden.

SCHEIBENWASCHFLÜSSIGKEIT



VORSICHT

- Verwechseln Sie Motorfrostschutzmittelflüssigkeit nicht mit Scheibenwaschflüssigkeit. Der Lack könnte beschädigt werden.
- Verwenden Sie stets die von einem zugelassenen Händler oder einer qualifizierten Werkstatt empfohlene Scheibenwaschflüssigkeit.



ACHTUNG







Frostschutzmittel ist giftig und sollte in eigens dafür markierten Behältern und außerhalb der Reichweite von Kindern sicher gelagert werden.

Prüfen Sie den Füllstand im Behälter und fügen Sie bei Bedarf Flüssigkeit hinzu.

Wenn das Fahrzeug mit einer Warnung für niedrigen Waschflüssigkeitsstand (in der Fahrzeuginformationsanzeige) oder einer Warnleuchte für niedrigen Waschflüssigkeitsstand (auf der Instrumententafel) ausgestattet ist, erscheint der Warnhinweis bzw. leuchtet die Warnleuchte auf, wenn der Flüssigkeitsstand im Behälter niedrig ist. Füllen Sie so viel Waschflüssigkeit nach wie nötig.

Für eine bessere Reinigungsleistung fügen Sie dem Wasser eine Waschlösung hinzu. Im Winter sollten Sie der Scheibenwaschflüssigkeit ein Frostschutzmittel hinzufügen. Befolgen Sie die Anweisungen des Herstellers zum Mischverhältnis.

BATTERIE

Warnsymbole für die Batterie			 WARNUNG
①		Nicht rauchen Kein offenes Feuer Keine Funken	Rauchen Sie niemals in der Nähe der Batterie. Verhindern Sie offenes Feuer oder elektrische Funken in der Nähe der Batterie.
②		Augen schützen	Gehen Sie vorsichtig mit der Batterie um. Tragen Sie immer eine geeignete Brille zum Schutz vor Explosion und Batteriesäure.
③		Aus der Reichweite von Kindern fernhalten	Lassen Sie Kinder nicht in Kontakt mit der Batterie kommen. Halten Sie Kinder von der Batterie fern.
④		Batteriesäure	Batterieflüssigkeit darf nicht mit Haut, Augen, Stoff oder lackierten Flächen in Berührung kommen. Wenn Sie die Batterie oder den Batteriedeckel berührt haben, waschen Sie sich gleich danach gründlich die Hände. Sollten Ihre Augen, Haut oder Kleidung mit Batterieflüssigkeit in Berührung kommen, spülen Sie die betreffenden Stellen sofort mindestens 15 Minuten lang mit Wasser aus und suchen Sie einen Arzt auf. Batterieflüssigkeit ist Säure. Wenn Batterieflüssigkeit in Ihre Augen oder auf Ihre Haut gelangt, kann dies Verätzungen und zum Erblinden führen.
⑤		Betriebsanleitung beachten	Bevor Sie an der Batterie arbeiten, sollten Sie diese Anweisungen gründlich lesen, um korrektes und sicheres Arbeiten zu gewährleisten.
⑥		Explosives Gas	Das von der Batterieflüssigkeit erzeugte Wasserstoffgas ist explosiv.

FAHRZEUGBATTERIE



Betreiben Sie das Fahrzeug nicht, wenn sich nur wenig Flüssigkeit in der Batterie befindet. Niedriger Batteriefüllstandsstand kann eine höhere Ladung der Batterie bewirken. Dadurch kann es zu Wärmeentwicklung, einer kürzeren Lebensdauer der Batterie und in vereinzelt Fällen zu einer Explosion kommen.

Kontrolle der Batterieflüssigkeit

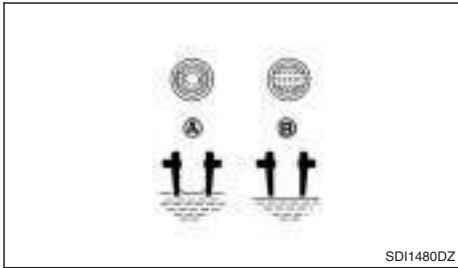
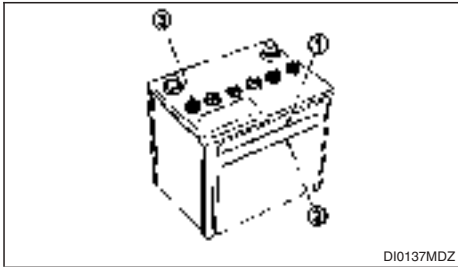

Prüfen Sie den Batterieflüssigkeitsstand in jeder Zelle. Der Batterieflüssigkeitsstand sollte sich zwischen der FÜLLSTANDOBERGRENZE ① und der FÜLLSTANDUNTERGRENZE ② befinden.

Wenn Flüssigkeit nachgefüllt werden muss, füllen Sie nur entmineralisiertes/destilliertes Wasser ein, bis in jeder Einfüllöffnung die Markierung erreicht ist. Füllen Sie nicht zu viel ein.

1. Entfernen Sie die Zellenstopfen ③ mit einem geeigneten Werkzeug.
2. Füllen Sie entmineralisiertes/destilliertes Wasser nach, bis die Markierung ① erreicht ist.

Wenn Sie durch die Seitenwand nicht hindurchsehen können, prüfen Sie den Stand des destillierten Wassers, indem Sie von oben in die Zelle hineinschauen. Der Zustand ① zeigt an, dass ausreichend Flüssigkeit eingefüllt ist, Zustand ② zeigt an, dass mehr Flüssigkeit nachgefüllt werden muss.

3. Bringen Sie die Zellenstopfen wieder an und ziehen Sie sie fest.
- Bei Fahrzeugen, die bei hohen Temperaturen oder unter erschwerten Bedingungen betrieben werden, muss der Batterieflüssigkeitsstand häufiger geprüft werden.
 - Halten Sie die Oberfläche der Batterie sauber und trocken. Korrosion sollte mit einem gut ausgewaschenen feuchten Tuch entfernt werden.
 - Prüfen Sie, ob die Verbindungsklemmen sauber und festgezogen sind.
 - Wenn das Fahrzeug mehr als 30 Tage nicht benutzt werden soll, ziehen Sie das Batterieminus-kabel (-) ab, um zu vermeiden, dass sich die Batterie entlädt.

Starthilfe

Sollten Sie Starthilfe benötigen, wenden Sie sich bitte an Kapitel "Starthilfe" in Kapitel "6. Pannenhilfe". Wenn der Motor trotz Starthilfe

nicht anspringt oder sich die Batterie nicht auflädt, muss die Batterie möglicherweise ausgetauscht werden. Wenden Sie sich an einen zugelassenen Händler oder eine qualifizierte Werkstatt, um die Batterie austauschen zu lassen.

BATTERIE DER FERNBEDIENUNG (falls vorhanden)

Wechseln der Batterie der Fernbedienung

VORSICHT

- Achten Sie darauf, dass Kinder weder die Batterie noch andere ausgebaute Teile verschlucken.
- Batterien, die nicht fachgerecht entsorgt werden, können der Umwelt schaden. Befolgen Sie bei der Entsorgung von Batterien immer die örtlichen Bestimmungen.
- Lassen Sie die Teile beim Wechseln der Batterien nicht mit Staub oder Öl in Berührung kommen.
- Es besteht Explosionsgefahr, wenn die Lithiumbatterie nicht korrekt ausgetauscht wird. Tauschen Sie sie nur gegen gleiche oder gleichwertige Batterietypen aus.
- Setzen Sie die Batterie nie übermäßiger Hitze wie beispielsweise Sonne, Feuer etc. aus.

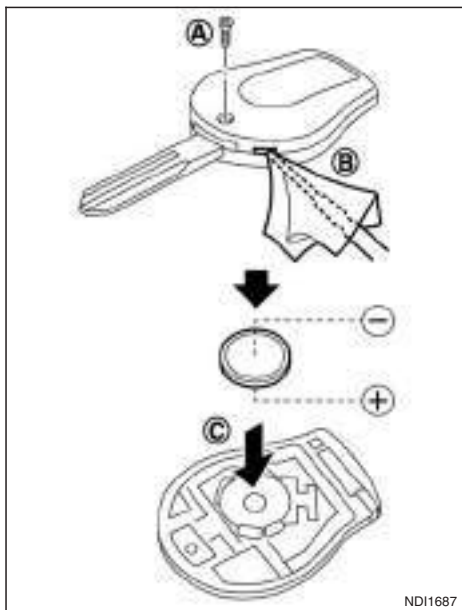

Wechseln der Batterie:

1. Entfernen Sie mit einem geeigneten Werkzeug die Schraube (A) und öffnen Sie den Deckel (B).

2. Tauschen Sie die Batterie gegen eine neue aus.

Empfohlene Batterie: CR1620 oder gleichwertiges Erzeugnis

- Berühren Sie weder Leiter noch Klemmen, da es sonst zu einer Funktionsstörung kommen könnte.
- Vergewissern Sie sich, dass die Seite + zur Unterseite des Gehäuses (C) zeigt.

3. Bringen Sie den Deckel wieder an und ziehen Sie die Schraube fest.

4. Betätigen Sie die Tasten, um die Funktion zu prüfen.

Falls Sie für den Austausch Hilfe benötigen, wenden Sie sich an einen zugelassenen Händler oder eine qualifizierte Werkstatt.

FUNKSCHLÜSSELBATTERIE (falls vorhanden)

Wechseln der Funkschlüsselbatterie

VORSICHT

- Achten Sie darauf, dass Kinder weder die Batterie noch andere ausgebaute Teile verschlucken.
- Batterien, die nicht fachgerecht entsorgt werden, können der Umwelt schaden. Befolgen Sie bei der Entsorgung von Batterien immer die örtlichen Bestimmungen.
- Lassen Sie die Teile beim Wechseln der Batterien nicht mit Staub oder Öl in Berührung kommen.

- Es besteht Explosionsgefahr, wenn die Lithiumbatterie nicht korrekt ausgetauscht wird. Tauschen Sie sie nur gegen gleiche oder gleichwertige Batterietypen aus.
- Setzen Sie die Batterie nie übermäßiger Hitze wie beispielsweise Sonne, Feuer etc. aus.

LUFTFILTER

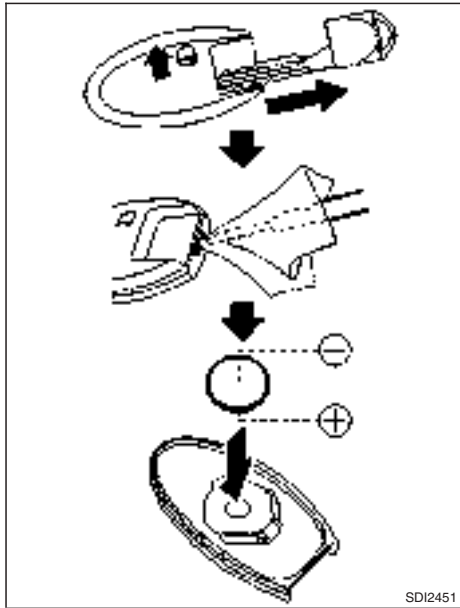

Wechseln der Batterie:

1. Lösen Sie den Verriegelungsknopf an der Rückseite des Funkschlüssels und entfernen Sie den mechanischen Schlüssel.
2. Führen Sie einen kleinen Schraubendreher in den Schlitz am Rand ein und bewegen Sie ihn, um den unteren Teil vom oberen Teil zu trennen. Schützen Sie das Gehäuse mit einem Tuch.

3. Tauschen Sie die Batterie gegen eine neue aus.

- Empfohlene Batterie: CR2025 oder gleichwertiges Erzeugnis
- Berühren Sie weder Leiter noch Klemmen, da es sonst zu einer Funktionsstörung kommen könnte.
- Stellen Sie sicher, dass die Seite \oplus zur Unterseite des Gehäuses zeigt.

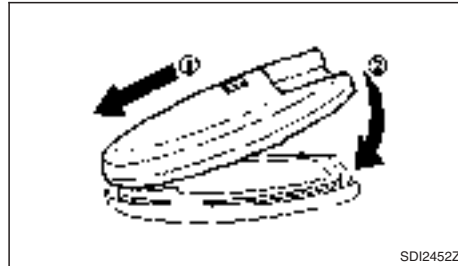

4. Richten Sie die Ecken der oberen und unteren Teile aus (1) und drücken Sie sie zusammen, bis sie fest verschlossen sind (2).

5. Betätigen Sie die Tasten, um die Funktion zu prüfen.

Falls Sie für den Austausch Hilfe benötigen, wenden Sie sich an einen zugelassenen Händler oder eine qualifizierte Werkstatt.

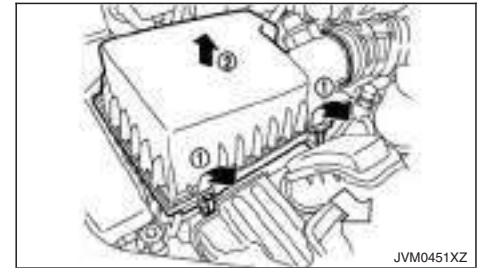

ACHTUNG

- Wenn der Motor ohne Luftfilter betrieben wird, können Sie oder andere Personen Verbrennungen erleiden. Der Luftfilter dient nicht nur der Reinigung der Einlassluft, sondern hält im Fall einer Fehlzündung auch Flammen zurück. Sie könnten sich bei einer Fehlzündung verbrennen, wenn der Luftfilter ausgebaut ist. Fahren Sie nie bei ausgebautem Luftfilter. Gehen Sie bei Arbeiten am Motor vorsichtig vor, wenn der Luftfilter ausgebaut wurde.
- Gießen Sie niemals Kraftstoff in das Drosselklappengehäuse und starten Sie den Motor niemals bei ausgebautem Luftfilter. Dies könnte zu schweren Verletzungen führen.

Um den Filter auszubauen, lösen Sie die Sicherungsstifte (1) und ziehen Sie die Baugruppe nach oben (2).

WISCHERBLÄTTER

Der Trockenpapierfiltereinsatz kann gereinigt und wiederverwendet werden. Wechseln Sie den Luftfilter gemäß dem Wartungsprogramm im separat gelieferten Garantie- und Kundendienstheft.

Wischen Sie beim Wechseln des Filters die Innenseite des Luftfiltergehäuses mit einem feuchten Tuch ab.

FRONTSCHIEBENWISCHERBLÄTTER

Reinigen

Wenn die Frontscheibe nach Betätigung der Scheibenwaschanlage nicht sauber wird oder die Frontscheibenwischerblätter während des Betriebs rattern, könnte das an Wachs oder anderen Materialien liegen, die sich auf der Frontscheibe und/oder den Wischerblättern befinden.

Reinigen Sie die Außenseite der Frontscheibe mit einer Waschlösung oder einem milden Reinigungsmittel. Die Frontscheibe ist sauber, wenn sich nach dem Abspülen mit Wasser keine Schlieren mehr bilden.

Reinigen Sie die Wischerblätter mit einem mit Waschlösung oder einem milden Reinigungsmittel getränkten Tuch. Spülen Sie das Wischerblatt mit Wasser ab. Wenn die Frontscheibe auch nach dem Reinigen der Wischerblätter und Betätigen der Wischer noch nicht sauber ist, tauschen Sie die Wischerblätter aus.

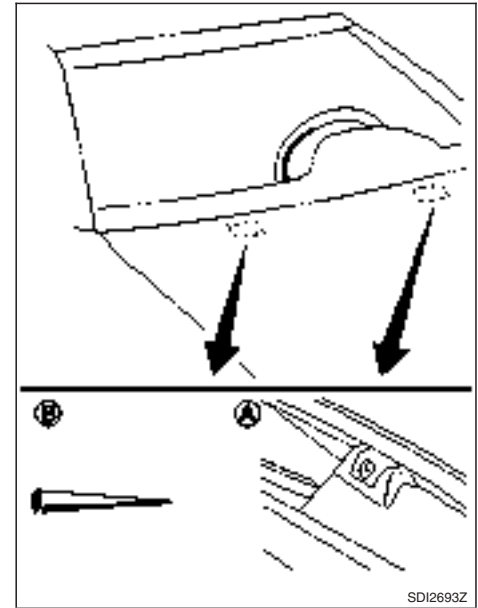

Gehen Sie vorsichtig vor, damit die Waschdüse (A) nicht verstopft wird. Ansonsten kann die Funktion der Scheibenwaschanlage beeinträchtigt werden. Wenn die Waschdüse verstopft ist, entfernen Sie jegliche Fremdpartikel mit einer Nadel oder einem kleinen Stift (B). Achten Sie darauf, die Düse nicht zu beschädigen.

STEUERSYSTEM DER VARIABLEN SPANNUNG (falls vorhanden)

Das Steuersystem der variablen Spannung misst die elektrische Entladung der Batterie und steuert die vom Drehstromgenerator erzeugte Spannung.

VORSICHT

- Erden Sie Nebenverbraucher nicht direkt mit der Batterieklemme. Hierdurch wird das Steuersystem der variablen Spannung umgangen und die Fahrzeugbatterie wird unter Umständen nicht vollständig aufgeladen.
- Nutzen Sie die Nebenverbraucher nur bei laufendem Motor, um das Entladen der Batterie zu vermeiden.

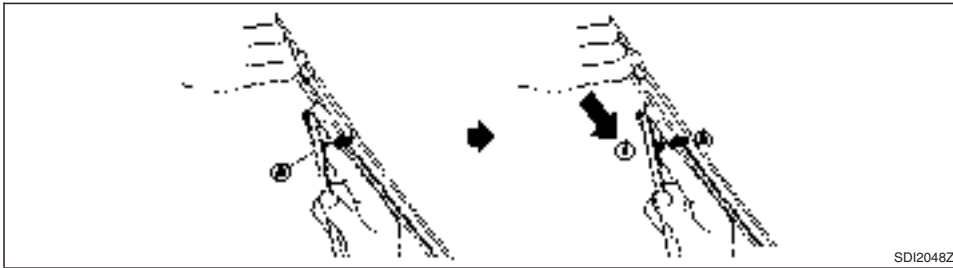

Austausch

Tauschen Sie verschlissene Wischerblätter aus.

1. Ziehen Sie den Wischerarm nach oben.
2. Halten Sie den Sicherungsstift (A) gedrückt und ziehen Sie dann das Wischerblatt nach unten (1), um es vom Wischerarm zu trennen.
3. Nehmen Sie das Wischerblatt ab.
4. Schieben Sie das neue Wischerblatt auf den Wischerarm, bis es einrastet.

VORSICHT

- Bringen Sie den Wischerarm nach dem Austauschen des Wischerblatts wieder in die Ausgangsstellung. Andernfalls könnten der Wischerarm oder die Motorhaube zerkratzt oder beschädigt werden.
- Verschlissene Frontscheibenwischerblätter können die Frontscheibe beschädigen und die Durchsicht verschlechtern.

SICHERUNGEN

MOTORRAUM

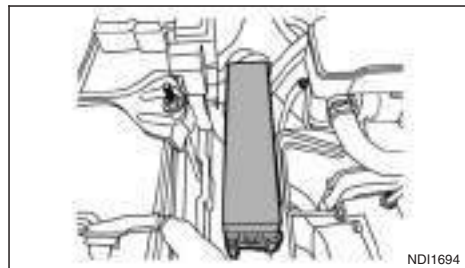
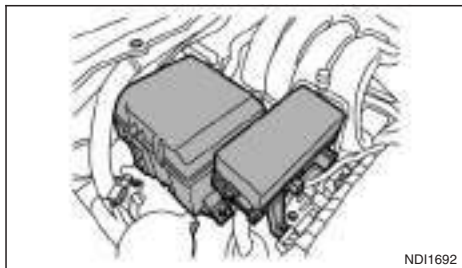

Verwenden Sie nie andere Materialien (Draht, Aluminiumfolie usw.) anstelle einer Sicherung. Ansonsten könnte die elektrische Anlage beschädigt und ein Brand verursacht werden.

Informationen zur Lage und Amperezahl der Sicherungen finden Sie auf der Unterseite des Sicherungskastendeckels.

Die Anzahl der Sicherungen kann je nach Ausstattung des Fahrzeugs variieren.

Wenn elektrische Teile nicht funktionieren, prüfen Sie diese auf durchgebrannte Sicherungen.

1. Stellen Sie sicher, dass sich die Zündung in der Stellung OFF oder LOCK befindet.
2. Vergewissern Sie sich, dass sich der Scheinwerferschalter in der Stellung OFF befindet.
3. Öffnen Sie die Motorhaube.
4. Entfernen Sie die Sicherungs-/Leitungssicherungsabdeckung indem Sie auf den Sicherungsstift drücken.
5. Stellen Sie fest, welche Sicherung ausgetauscht werden muss.

VORSICHT

Verwenden Sie nie stärkere bzw. schwächere Sicherungen als auf dem Sicherungskastendeckel angegeben. Ansonsten könnte die elektrische Anlage beschädigt und ein Brand verursacht werden.

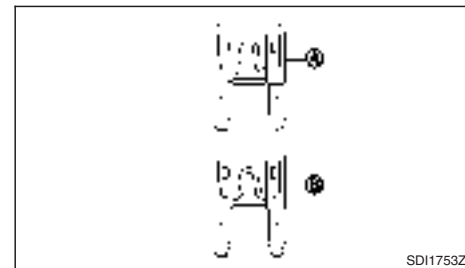

6. Entfernen Sie die Sicherung mit dem Sicherungsabzieher, der sich im Sicherungskasten des Fahrgastraums befindet.
7. Tauschen Sie eine durchgebrannte Sicherung (A) gegen eine neue (B) aus.

Wenn die neue Sicherung nach dem Einbau ebenfalls durchbrennt, lassen Sie die elektrische Anlage von einem zugelassenen Händler oder einer qualifizierten Werkstatt prüfen und gegebenenfalls reparieren.

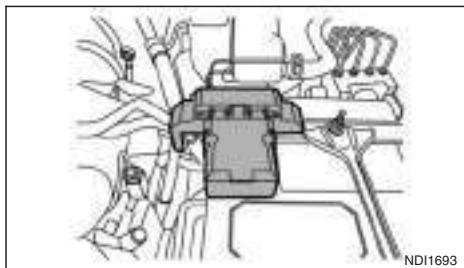

FAHRGASTRAUM

Hauptsicherungskasten

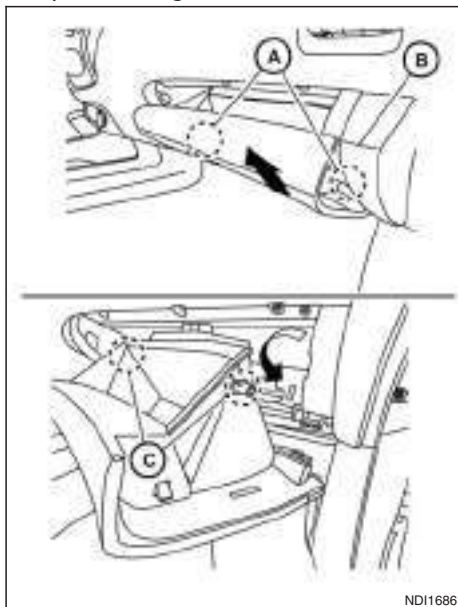

Leitungssicherungen

Wenn eine der elektrischen Einheiten nicht funktioniert und die Sicherungen in einwandfreiem Zustand sind, prüfen Sie die Leitungssicherungen. Wenn Leitungssicherungen geschmolzen sind, tauschen Sie sie ausschließlich gegen Original-Ersatzteile aus.

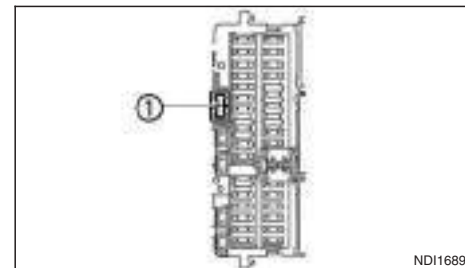

1. Vergewissern Sie sich, dass sich der Zündschalter in der Stellung OFF befindet.
2. Vergewissern Sie sich, dass sich der Scheinwerferschalter in der Stellung OFF befindet.
3. Öffnen Sie das Handschuhfach.
4. Halten Sie den Handschuhfachdeckel und ziehen Sie ihn nach oben, um die Scharniere (A) auf der Unterseite des Handschuhfachs zu lösen. Verwenden Sie bei der Ausrichtung des Handschuhfachdeckels die Ecke (B) als Referenz.
5. Entriegeln Sie vorsichtig die linken und rechten Stopper (C) und entfernen Sie das Handschuhfach.
6. Ermitteln Sie die auszutauschende Sicherung.
7. Entfernen Sie die Sicherung mit dem Sicherungsabzieher (1).

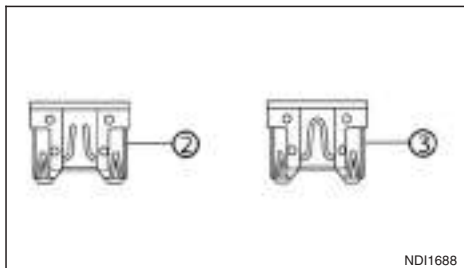

8. Tauschen Sie eine durchgebrannte Sicherung ② gegen eine neue ③ aus.

9. Bauen Sie das Handschuhfach wieder ein, indem Sie die Schritte zum Ausbau in umgekehrter Reihenfolge durchführen.

Wenn die neue Sicherung nach dem Einbau ebenfalls durchbrennt, lassen Sie die elektrische Anlage von einem zugelassenen Händler oder einer qualifizierten Werkstatt prüfen und gegebenenfalls reparieren.

Zusätzlicher Sicherungskasten

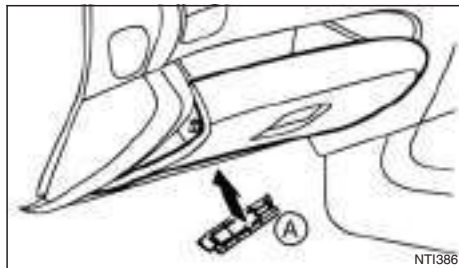

1. Vergewissern Sie sich, dass sich der Zündschalter in der Stellung OFF befindet.
2. Vergewissern Sie sich, dass sich der Scheinwerferschalter in der Stellung OFF befindet.
3. Entfernen Sie den Sicherungskastendeckel (A) von der Unterseite des Handschuhfachs.
4. Ermitteln Sie die auszutauschende Sicherung.
5. Entfernen Sie die Sicherung mit dem Sicherungsabzieher, der sich im Hauptsicherungskasten befindet.
6. Tauschen Sie eine durchgebrannte Sicherung gegen eine neue aus.
7. Bringen Sie den Sicherungskastendeckel an.

Wenn die neue Sicherung nach dem Einbau ebenfalls durchbrennt, lassen Sie die elektrische Anlage von einem zugelassenen Händler oder einer qualifizierten Werkstatt prüfen und gegebenenfalls reparieren.

Sicherungsschalter für die längere Nichtbenutzung (falls vorhanden)

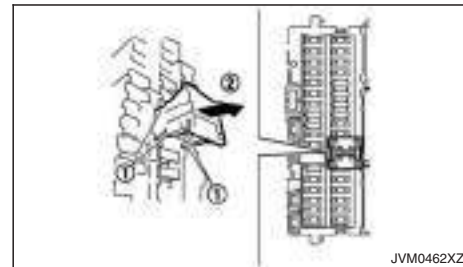

Um ein Entladen der Batterie einzuschränken, ist der Sicherungsschalter für längere Nichtbenutzung ab Werk ausgeschaltet. Vor der Auslieferung des Fahrzeugs wird der Schalter eingeschaltet und sollte immer eingeschaltet bleiben.

Wenn der Sicherungsschalter für die längere Nichtbenutzung nicht eingedrückt (eingeschaltet) ist, kann die Warnung [Trans-modus AN Lagerungssicherung drücken] auf der Fahrzeuginformationsanzeige erscheinen. Siehe "Betriebsanzeigen" in Kapitel "2. Instrumente und Bedienelemente".

Wenn eines der elektrischen Teile nicht mehr funktioniert, entfernen Sie den Sicherungsschalter für längere Nichtbenutzung und prüfen Sie, ob durchgebrannte Sicherungen vorliegen.

LEUCHTEN

HINWEIS

Liegt eine Fehlfunktion im Sicherungsschalter für die längere Nichtbenutzung vor oder ist eine Sicherung durchgebrannt, muss der Schalter nicht ausgetauscht werden. Tauschen Sie in diesem Fall den Sicherungsschalter für die längere Nichtbenutzung aus.

Verfahren zum Entfernen des Sicherungsschalters für längere Nichtbenutzung:

1. Um den Schalter für längere Nichtbenutzung zu entfernen, vergewissern Sie sich, dass sich der Zündschalter in der Stellung OFF oder LOCK befindet.
2. Vergewissern Sie sich, dass sich der Scheinwerferschalter in der Stellung OFF befindet.
3. Nehmen Sie den Sicherungskastendeckel ab.
4. Drücken Sie die Sicherungslaschen ① zusammen, die sich auf jeder Seite des Sicherungsschalters für längere Nichtbenutzung befinden.
5. Ziehen Sie den Sicherungsschalter für längere Nichtbenutzung gerade aus dem Sicherungskasten ②.

SCHEINWERFER

Die Streuscheibe der Außenleuchten kann zeitweilig bei Regen oder in der Waschanlage von innen beschlagen. Der Grund für das Beschlagen ist der Temperaturunterschied zwischen der Innen- und der Außenseite der Streuscheibe. Hierbei handelt es sich um keine Störung. Wenn sich auf der Innenseite der Streuscheibe größere Wassermengen ansammeln, wenden Sie sich an einen zugelassenen Händler oder eine qualifizierte Werkstatt.

Austauschen des LED-Scheinwerfers

Wenn ein Austausch erforderlich ist, wenden Sie sich an einen zugelassenen Händler oder eine qualifizierte Werkstatt.

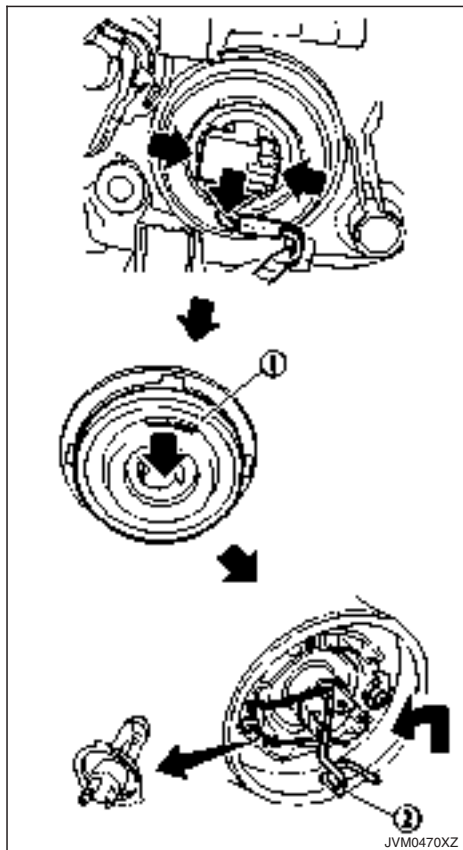

Austauschen der Halogenscheinwerfer-Glühlampe

Bei den Halogenscheinwerfern handelt es sich um Semi-Sealed-Beam-Scheinwerfer mit herausnehmbarer Glühlampe (Halogenglühlampe). Sie können vom Motorraum her ausgetauscht werden, ohne dass der Scheinwerfer ausgebaut werden muss.

VORSICHT

In der Halogenglühlampe ist unter Hochdruck stehendes Halogen gas eingeschlossen. Die Glühlampe kann zerbrechen, wenn die Glashülle zerkratzt oder die Glühlampe fallen gelassen wird.

1. Klemmen Sie das Batterieminus kabel ab.
2. Trennen Sie den elektrischen Steckverbinder vom hinteren Ende der Glühlampe.
3. Ziehen Sie die Gummikappe ① ab.
4. Lösen Sie den Sicherungsstift ②, indem Sie diesen niederdrücken und drehen.
5. Nehmen Sie die Scheinwerferglühlampe heraus. Schütteln oder drehen Sie die Glühlampe beim Herausnehmen nicht.
6. Setzen Sie die neue Glühlampe in umgekehrter Reihenfolge zum Ausbau ein.

VORSICHT

- Berühren Sie den Glaskörper nicht.
- Verwenden Sie eine Glühlampe mit derselben Nummer und Wattzahl wie das Originalbauteil:
Modelle mit Halogen-Scheinwerfern
Fern-/Abblendlicht-Glühlampe: 60W/55W (H4)
- Setzen Sie möglichst schnell wieder eine Glühlampe in den Scheinwerferreflektor ein, da ansonsten Staub, Feuchtigkeit und Rauch in das Scheinwerfergehäuse eindringen und die Scheinwerferleistung beeinträchtigen können.

Es ist nicht notwendig, die Scheinwerfer einzustellen, wenn nur die Glühlampen ausgetauscht wurden. Wenden Sie sich an einen zugelassenen Händler oder eine qualifizierte Werkstatt, wenn die Scheinwerfer eingestellt werden müssen.

AUSSENLEUCHTEN

Gegenstand	Wattzahl (W)
Vorderer Richtungsblinker	21
Begrenzungsleuchte (Modelle mit Halogenscheinwerfern)	5
Begrenzungsleuchte und Dauerlichtanlage (Modelle mit LED-Scheinwerfern)*	LED
Nebelscheinwerfer (falls vorhanden)	55
Dauerlichtanlage (falls vorhanden für Modelle mit Halogenscheinwerfern)	19
Seitlicher Richtungsblinker (an der Frontschürze) (falls vorhanden)	5
Hintere Kombinationsleuchte	
Richtungsblinker	21
Brems-/Heckleuchte	21/5
Rückwärts	21
Kennzeichenleuchte	5
Hochgesetzte Bremsleuchte (falls vorhanden)*	LED

*: Wenden Sie sich für einen Austausch an einen zugelassenen Händler oder eine qualifizierte Werkstatt.

INNENLEUCHTEN

Gegenstand	Wattzahl (W)
Leseleuchte (LED-Typ)*	LED
Leseleuchte (Glühlampen-Typ)	5
Innenraumleuchte (falls vorhanden)	8
Hintere Leseleuchte (falls vorhanden)	LED
Türschwellenbeleuchtung (falls vorhanden)	3,4
Schminkspiegelleuchte (falls vorhanden)	1,8

*: Wenden Sie sich für einen Austausch an einen zugelassenen Händler oder eine qualifizierte Werkstatt.

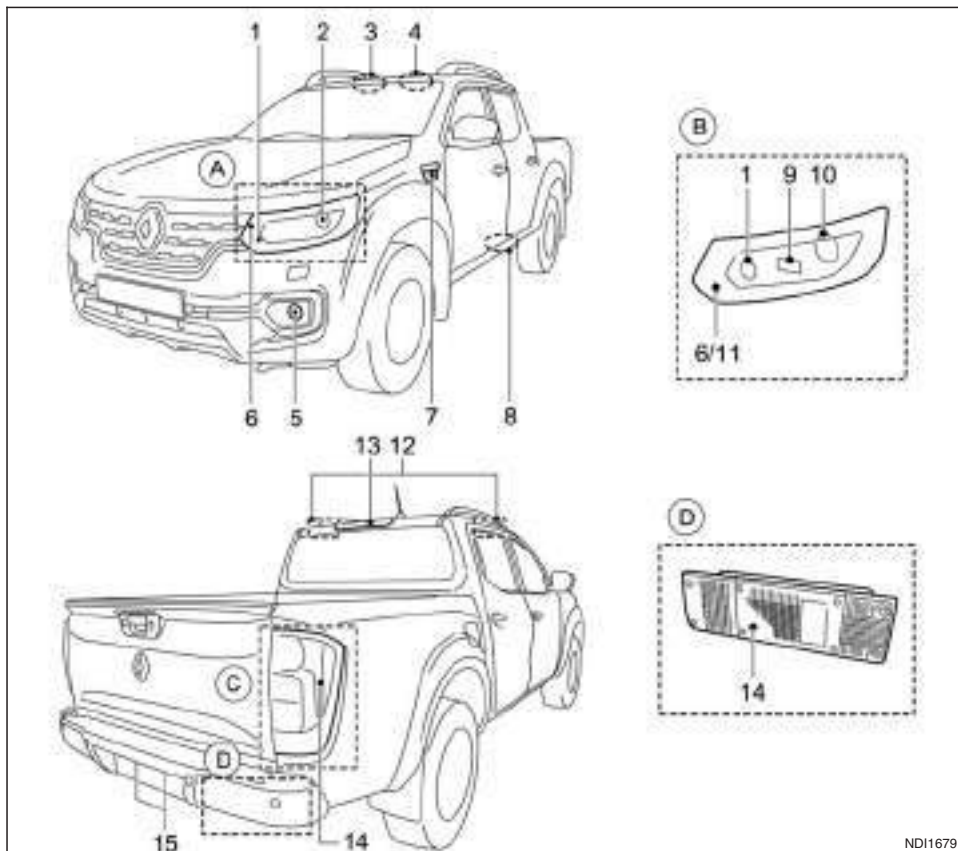

LAGE DER LEUCHTEN

1. Vorderer Richtungsblinker
 2. Scheinwerfer (Halogen-Typ)
 3. Leseleuchte
 4. Innenraumleuchte (falls vorhanden)
 5. Nebelscheinwerfer (falls vorhanden) oder Dauerlichtanlage (falls vorhanden für Modelle mit Halogen-Scheinwerfern)
 6. Begrenzungsleuchte
 7. Seitlicher Richtungsblinker (falls vorhanden)
 8. Türschwellenbeleuchtung (falls vorhanden)
 9. Scheinwerfer (Fernlicht) (LED-Typ)
 10. Scheinwerfer (Abblendlicht) (LED-Typ)
 11. Dauerlichtanlage (LED-Typ)
 12. Hintere Leseleuchte (falls vorhanden)
 13. Hochgesetzte Bremsleuchte (falls vorhanden)
 14. Hintere Kombinationsleuchte (Richtungsblinker/Bremsleuchte/Heckleuchte/Rückfahrleuchte)
 15. Kennzeichenleuchte
- Ⓐ: Modelle mit Halogen-Scheinwerfern
 Ⓑ: Modelle mit LED-Scheinwerfern
 Ⓒ: Modelle mit Ladefläche
 Ⓓ: Modelle ohne Ladefläche

ND11679

Austauschverfahren

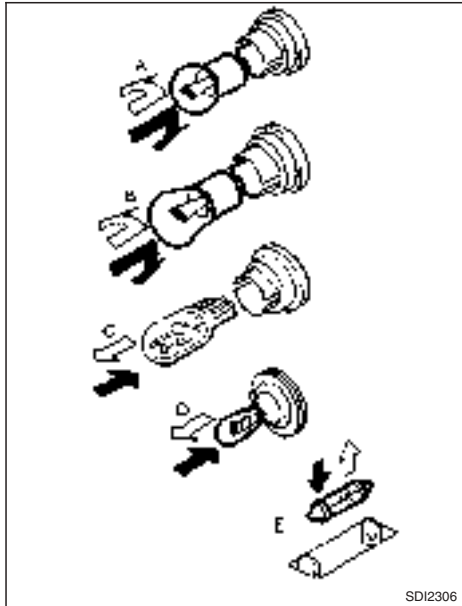

Alle anderen Leuchten gehören zu den Typen A, B, C, D oder E. Wenn Sie eine Glühlampe auswechseln, nehmen Sie zuerst die Streuscheibe und/oder die Abdeckung ab.

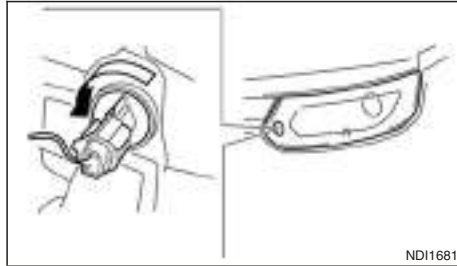

Vorderer Richtungsblinker

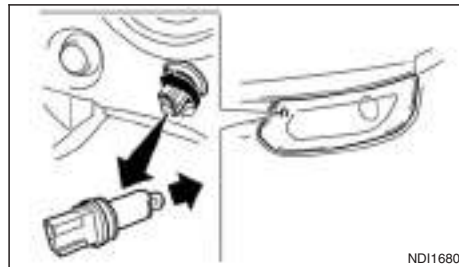

Begrenzungsleuchte (Glühlampen-Typ)

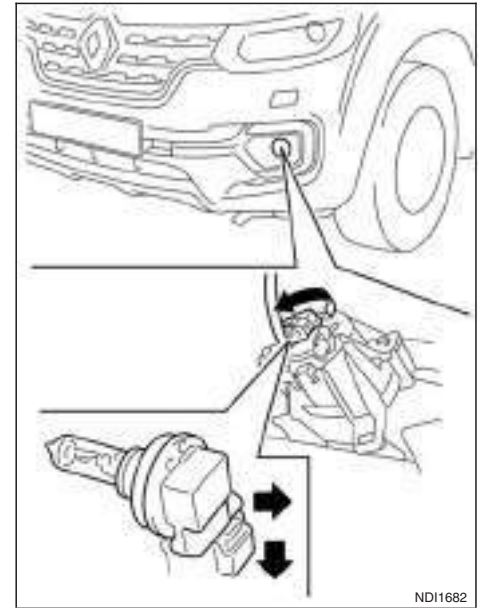

Nebelscheinwerfer (falls vorhanden) oder Dauerlichtanlage (falls vorhanden)

	AUSBAU
	EINBAU

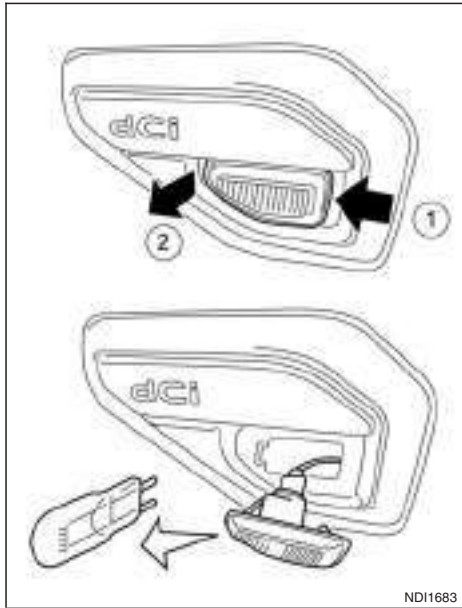

Seitlicher Richtungsblinker (an der Frontschürze) (falls vorhanden)

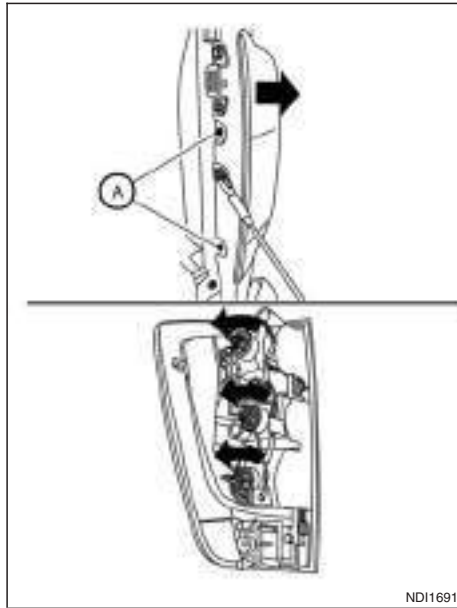

Hintere Kombinationsleuchte (Richtungsblinker/Bremsleuchte/Rückfahrleuchte) (Modelle mit Ladefläche)

1. Entfernen Sie die zwei Schrauben (A) und nehmen Sie die hintere Kombinationsleuchte aus dem Fahrzeug.
2. Drehen Sie die Glühlampenfassung und entfernen Sie sie aus der hinteren Kombinationsleuchte.

3. Tauschen Sie die erforderlichen Glühlampen aus.

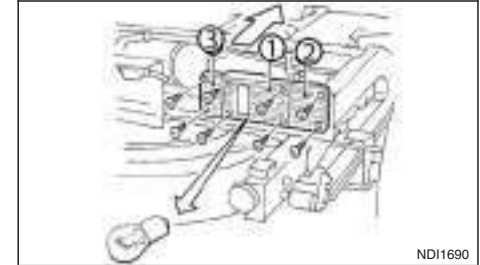

Hintere Kombinationsleuchte (Richtungsblinker/Bremsleuchte/Rückfahrleuchte) (Modelle ohne Ladefläche)

- ①: Brems-/Heckleuchte
- ②: Richtungsblinkerleuchte
- ③: Rückfahrleuchte

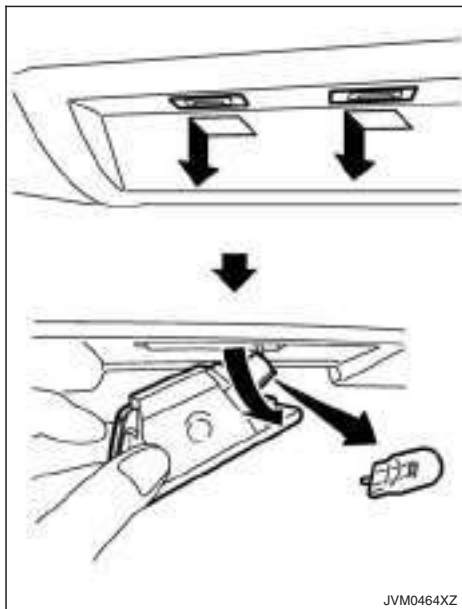

Kennzeichenleuchte

JVM0464XZ

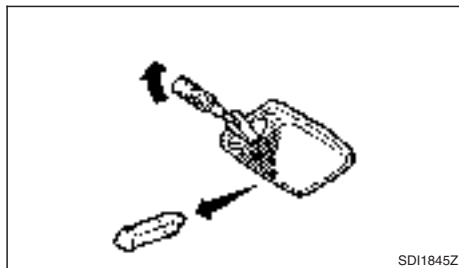

Innenraumleuchte (falls vorhanden)

SDI1845Z

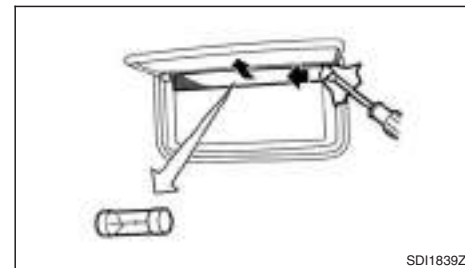

Schminkspiegelleuchte (falls vorhanden)

SDI1839Z

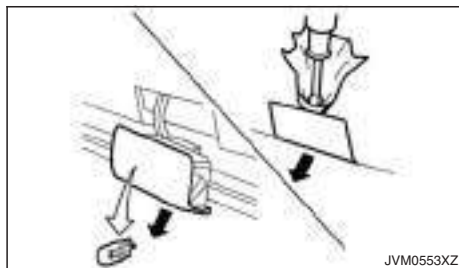

Türschwellenbeleuchtung (falls vorhanden)

JVM0553XZ

RÄDER UND BEREIFUNG

Bei einer Reifenpanne siehe "Reifenpanne" in Kapitel "6. Pannenhilfe".

REIFENFÜLLDRUCK

Prüfen Sie regelmäßig den Reifendruck aller Räder (einschließlich Reserverad). Falscher Reifendruck kann die Lebensdauer des Reifens verkürzen und das Fahrverhalten beeinträchtigen. Der Reifendruck sollte bei kalten Reifen geprüft werden. Die Reifen sind kalt, wenn das Fahrzeug mindestens 3 Stunden abgestellt war oder weniger als 1,6 km (1 Meile) gefahren wurde. Die vorgeschriebenen Werte für den Reifendruck für KALTE Reifen sind auf dem Reifenschild angegeben.

Zu geringer Druck kann zum Überhitzen des Reifens und daraufhin zu inneren Beschädigungen des Reifens führen. Als Folge kann sich bei hohen Geschwindigkeiten die Lauffläche ablösen oder sogar der Reifen platzen.

REIFENTYPEN

VORSICHT

Vergewissern Sie sich beim Reifenwechsel, dass alle vier Reifen vom selben Reifentyp (d. h. Sommer-, Allwetter- oder Winterreifen) und derselben Bauart sind. Nähere Informationen über Reifentyp, Größe, Geschwindigkeitskategorie und Verfügbarkeit der Reifen erhalten Sie bei einem zugelassenen Händler oder einer qualifizierten Werkstatt.

Ausgetauschte Reifen können einer niedrigeren Geschwindigkeitskategorie angehören als die im Werk montierten Reifen und sind aus diesem Grund mög-

licherweise nicht für die potentielle Höchstgeschwindigkeit des Fahrzeugs geeignet. Überschreiten Sie niemals die für die Reifen zugelassene Höchstgeschwindigkeit.

Allwetterreifen

RENAULT empfiehlt für manche Fahrzeugmodelle die Verwendung von Allwetterreifen. Dadurch kann das ganze Jahr über eine optimale Fahrleistung gewährleistet werden, selbst beim Fahren auf verschneiten und vereisten Straßen. Allwetterreifen sind an der Markierung ALL SEASON und/oder M&S auf der Seitenwand der Reifen zu erkennen. Winterreifen haben auf Schnee eine bessere Zugkraft als Allwetterreifen und sind deshalb in manchen Gegenden die bessere Wahl.

Sommerreifen

RENAULT empfiehlt für manche Fahrzeugmodelle Sommerreifen. Dadurch wird die Fahrleistung auf trockenen Straßen erhöht. Beim Fahren auf Schnee und Eis verringert sich die Leistung von Sommerreifen erheblich. Bei Sommerreifen ist die Zugkraftkategorie M&S nicht auf der Seitenwand des Reifens angegeben.

Wenn Sie Ihr Fahrzeug auf verschneiten oder vereisten Straßen fahren wollen, empfiehlt RENAULT die Verwendung von Winter- bzw. Allwetterreifen auf allen vier Rädern.

Winterreifen

Wenn Winterreifen benötigt werden, ist es wichtig, Reifen auszuwählen, die in Größe und Tragfähigkeit mit den Originalreifen übereinstimmen. Andernfalls können Sicherheit und Fahrverhalten Ihres Fahrzeugs beeinträchtigt werden.

Winterreifen gehören im Allgemeinen einer niedrigeren Geschwindigkeitskategorie an als die im Werk montierten Reifen und sind aus diesem Grund möglicherweise nicht für die potentielle Höchstgeschwindigkeit des Fahrzeugs geeignet. Überschreiten Sie niemals die für die Reifen zugelassene Höchstgeschwindigkeit. Wenn Sie Winterreifen montieren, müssen für alle vier Räder Winterreifen derselben Größe, Marke, Bauart und mit demselben Profil verwendet werden.

Für zusätzliche Haftung auf vereisten Straßen können Sie Spikereifen verwenden. In manchen Ländern bzw. Verwaltungsgebieten ist deren Verwendung allerdings verboten. Informieren Sie sich deshalb vor dem Montieren von Spikereifen über die vor Ort geltenden Bestimmungen. Rutschverhalten und Haftfähigkeit von Winterreifen mit Spikes können auf nasser oder trockener Fahrbahn schlechter sein als die von Winterreifen ohne Spikes.

Modell mit Allradantrieb (4WD)

VORSICHT

- **Verwenden Sie immer Reifen desselben Typs und derselben Größe, Marke, Art (Diagonalreifen, Diagonalgürtelreifen oder Gürtelreifen) und Profilgestaltung für alle vier Räder.**

Andernfalls kann es bei unterschiedlichen Abrollumfängen der Reifen an Vorder- und Hinterachse zu übermäßigem Reifenverschleiß und Schäden an Getriebe, Verteilergetriebe und Differential kommen.

- **Verwenden Sie AUSSCHLIESSLICH Reserveräder, die für Ihr Fahrzeug mit Allradantrieb (4WD) vorgesehen sind.**

Wenn übermäßiger Reifenverschleiß festgestellt wird, sollten Sie alle vier Reifen gegen Reifen derselben Marke, Größe, Art und desselben Profiltyps austauschen. Der Reifendruck und die Radausrichtung sollten ebenfalls geprüft und gegebenenfalls korrigiert werden. Wenden Sie sich an einen zugelassenen Händler oder eine qualifizierte Werkstatt.

REIFENKETTEN

Der Gebrauch von Reifenketten ist nicht überall erlaubt. Informieren Sie sich vor dem Aufziehen von Reifenketten über die örtlichen Bestimmungen. Wenn Sie Reifenketten anbringen, vergewissern Sie sich, dass sie zu den Reifen Ihres Fahrzeugs passen und gemäß den Anweisungen des Kettenherstellers montiert werden.

Verwenden Sie Kettenspanner, wenn der Hersteller der Reifenketten dies für einen festen Sitz empfiehlt. Lose Enden der Reifenketten müssen sicher befestigt oder gekürzt werden, um zu verhindern, dass sie gegen die Kotflügel oder den Unterboden des Fahrzeugs schlagen und Schäden verursachen. Beim Fahren mit Reifenketten sollten Sie Ihr Fahrzeug möglichst nicht zu schwer beladen. Fahren Sie außerdem mit reduzierter Geschwindigkeit. An-

dernfalls kann Ihr Fahrzeug beschädigt werden und/oder das Fahrverhalten und die Leistung des Fahrzeugs können beeinträchtigt werden.

Reifenketten dürfen nur an den Hinterrädern und nicht an den Vorderrädern montiert werden.

Fahren Sie mit Reifenketten nicht auf schneefreien, befestigten Straßen. Beim Fahren mit Reifenketten unter solchen Bedingungen können Teile des Fahrzeugs durch Überbelastung beschädigt werden.

REIFENRUNDUMWECHSEL

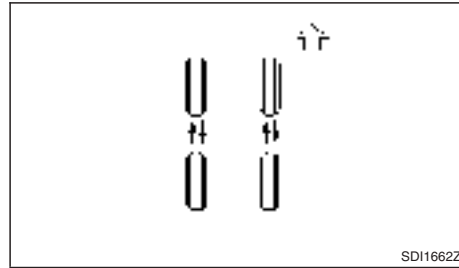

RENAULT empfiehlt, die Reifen alle 5.000 km (3.000 Meilen) bei Allradantriebsmodellen (4WD) bzw. alle 10.000 km (6.000 Meilen) bei Zweiradantriebsmodellen (2WD) rundum zu tauschen. Die Intervalle für den Reifenumwechsel können jedoch je nach Fahrgewohnheiten und Straßenbedingungen variieren. (Siehe "Reifenpanne" in Kapitel "6. Pannenhilfe" für Informationen bezüglich des Reifenwechsels.)



ACHTUNG

- **Passen Sie nach dem Reifenumwechsel den Reifendruck an.**
- **Ziehen Sie die Radmuttern erneut fest, nachdem das Fahrzeug 1.000 km (600 Meilen) gefahren wurde. (Dies gilt auch für den Reifenumwechsel nach einer Panne).**
- **Schließen Sie das Reserverad nicht in den Reifenumwechsel ein.**
- **Durch eine falsche Reifenwahl sowie durch falsche Befestigung, Pflege oder Wartung kann die Fahrsicherheit Ihres Fahrzeugs beeinträchtigt sowie die Unfall- und Verletzungsgefahr erhöht werden. Wenden Sie sich im Zweifelsfall an einen zugelassenen Händler, eine qualifizierte Werkstatt oder den Reifenhersteller.**

REIFENVERSCHLEISS UND REIFENSCHÄDEN

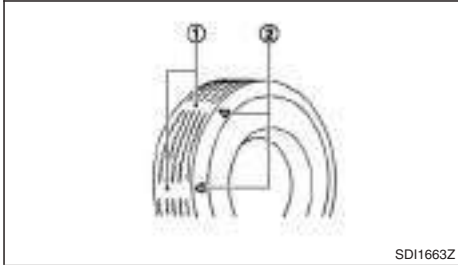

- ① : Verschleißanzeiger
- ② : Positionsmarkierung für den Verschleißanzeiger

Reifen sollten regelmäßig auf Verschleiß, Risse, Ausbeulungen oder im Profil eingeklemmte Fremdkörper geprüft werden. Wenn Sie übermäßigen Verschleiß, Risse, Beulen oder tiefe Einschnitte feststellen, sollten Sie den entsprechenden Reifen sofort austauschen.

In die Originalreifen sind integrierte Profilverschleißanzeiger eingearbeitet. Wenn der Verschleißanzeiger sichtbar wird, sollte der Reifen ausgetauscht werden.

Die falsche Wartung des Reserverads kann zu schweren Verletzungen führen. Wenn das Reserverad repariert werden muss, wenden Sie sich an einen zugelassenen Händler oder eine qualifizierte Werkstatt.

ALTER DER REIFEN

Verwenden Sie keinen Reifen, der älter als sechs Jahre ist, selbst wenn er noch ungebraucht ist.

Die Reifen verschlechtern sich mit zunehmendem Alter ebenso wie durch Gebrauch. Lassen Sie die Reifen regelmäßig bei einer Reparaturwerkstatt oder, wenn Sie dies bevorzugen, bei einem zugelassenen Händler oder einer qualifizierten Werkstatt prüfen und auswuchten.

WECHSELN DER REIFEN UND RÄDER



ACHTUNG

Montieren Sie keine verformten Räder oder Reifen, selbst wenn diese repariert wurden. Solche Räder oder Reifen können Schäden davongetragen haben, die nicht sichtbar sind und könnten dadurch plötzlich versagen.

Verwenden Sie beim Reifenwechsel Reifen, die in Größe, Geschwindigkeitskategorie und Tragfähigkeit der Originalausstattung entsprechen. (Siehe "Räder und Bereifung" in Kapitel "9. Technische Daten" bezüglich Typ und Größe von Rädern und Reifen.) Die Verwendung nicht empfohlener Reifen oder Mischbereifung mit Reifen verschiedener Marken, unterschiedlicher Bauart (Diagonal-, Diagonalgürtel-, oder Gürtelreifen) oder Profilstaltung können Fahr- und Bremsverhalten, Bodenfreiheit, Abstand zwischen Reifen und Karosserie, Freiraum für Schneeketten, Genauigkeit der Tachometeranzeige, Einstellung der Scheinwerfer und Stoßstangen-

höhe beeinflussen. Einige dieser Auswirkungen können zu Unfällen und damit zu schweren Verletzungen führen.

Wenn die Räder ausgetauscht werden, müssen die neuen Räder dieselbe Felgeneinpresstiefe haben. Räder mit unterschiedlicher Felgeneinpresstiefe können zu vorzeitigem Reifenverschleiß, schlechteren Fahreigenschaften und/oder Beeinträchtigung der Bremscheiben/-trommeln führen. In diesem Fall ist die Bremswirkung herabgesetzt, und/oder die Bremsbeläge/-backen nutzen sich schneller ab.

AUSWUCHTEN DER RÄDER

Nicht ausgewuchtete Räder beeinträchtigen das Fahrverhalten und die Lebensdauer der Reifen. Selbst bei normaler Nutzung können sich Radunwuchten entwickeln. Deshalb sollten die Räder gegebenenfalls neu ausgewuchtet werden.

RESERVERAD

Herkömmliches Reserverad (falls vorhanden)

Ein herkömmliches Rad (selbe Größe wie Laufräder) wird mit dem Fahrzeug mitgeliefert.

Notrad (falls vorhanden)

Das Notrad weist nicht die gleiche Größe wie die Laufräder auf.

An folgenden Kriterien erkennen Sie, ob es sich um ein Notrad handelt:

— Die Größe von Reifen und Rad unterscheidet sich von den vier am Fahrzeug angebrachten Reifen

und Rädern.

— Ein Aufkleber im Rad weist auf eine Geschwindigkeitsbegrenzung hin.

Beachten Sie Folgendes, um Defekte zu vermeiden:

- Fahren Sie nie schneller als 80 km/h (50 mph).
- Fahren Sie besonders vorsichtig, wenn ein Notrad angebracht ist.
- Bringen Sie nie mehr als 1 Notrad gleichzeitig am selben Fahrzeug an.
- Verwenden Sie als Reifendruck, sofern nicht anders auf dem Reifenschild angegeben, den vorgegebenen Druck für die Achse, an der das Rad angebracht wird. Siehe "Reifenschild" in Kapitel "9. Technische Daten".
- Schalten Sie das ESP aus, wenn ein Notrad angebracht ist. Siehe "Elektronisches Stabilitätsprogramm (ESP) (falls vorhanden)" in Kapitel "5. Starten und Fahrbetrieb".
- Fahren Sie niemals mit Anhänger, wenn das Notrad angebaut ist.

9 Technische Daten

Empfohlene Flüssigkeiten/Schmiermittel und Füllmengen	9-2	Fahrzeugidentifikationsschild	9-7
Informationen zum Kraftstoff	9-2	Fahrzeugidentifikationsschild (FIN)	9-7
Automatikgetriebeflüssigkeit (ATF)	9-2	Fahrzeugidentifikationsnummer (FIN)	9-8
Kühl- und Schmiermittel der Klimaanlage	9-2	Motorseriennummer	9-8
Motor	9-3	Reifenschild	9-8
Räder und Bereifung	9-4	Datenschild der Klimaanlage	9-8
Abmessungen	9-5	Einbau eines RF-Senders	9-9
Doppelkabine	9-5	Postalische Zulassungsnummer und Informationen	9-9
Kingkabine	9-6	Diebstahlsicherung (ATS), Funkschlüssel- oder Fernentriegelungssystem	9-9
Reisen/Zulassung des Fahrzeugs im Ausland	9-7		
Fahrzeugidentifikation	9-7		

EMPFOHLENE FLÜSSIGKEITEN/SCHMIERMITTEL UND FÜLLMENGEN

Einzelheiten zu empfohlenen Flüssigkeiten/Schmiermitteln und Füllmengen für Ihr Fahrzeug finden Sie im Kundendienstheft.

INFORMATIONEN ZUM KRAFTSTOFF

Dieselmotor*

M9T 2.3DCI-Motor:

Der verwendete Dieselmotor muss eine Cetanzahl von über 50 aufweisen. Er darf nicht mehr als 10 ppm Schwefel (EN590) beinhalten.

* Wenn zwei Arten von Dieselmotor verfügbar sind, verwenden Sie je nach Außentemperatur Sommer- oder Winterdiesel.

- Über -7 °C (20 °F) ... Sommerdiesel.
- Unter -7 °C (20 °F) ... Winterdiesel.

VORSICHT

- **Verwenden Sie kein Heizöl, Benzin oder andere Alternativkraftstoffe für Ihren Dieselmotor. Wenn Sie diese verwenden oder dem Dieselmotor Kraftstoff hinzufügen, können Motorschäden entstehen.**
- **Verwenden Sie keinen Sommer-Kraftstoff bei Temperaturen unter -7 °C (20 °F). Durch die kalten Temperaturen könnte sich im Kraftstoff Wachs bilden. Das führt möglicherweise dazu, dass der Motor nicht mehr rund läuft.**

AUTOMATIKGETRIEBEFLÜSSIGKEIT (ATF)

Wenden Sie sich für Kontroll- und Austauscharbeiten an einen zugelassenen Händler oder eine qualifizierte Werkstatt.

VORSICHT

- **Verwenden Sie ausschließlich Automatikgetriebe-Flüssigkeit, die im Kundendienstheft empfohlen wird. Mischen Sie diese nicht mit anderen Flüssigkeiten.**
- **Wenn Sie anstatt der im Wartungsheft empfohlenen Automatikgetriebe-Flüssigkeit eine andere verwenden, wird dies das Fahrverhalten sowie die Lebensdauer Ihres Automatikgetriebes beeinträchtigen und kann sogar zu Beschädigungen am Automatikgetriebe führen. Dieser Schaden ist durch die Garantie nicht gedeckt.**

KÜHL- UND SCHMIERMITTEL DER KLIMAAANLAGE

Die Klimaanlage Ihres Fahrzeugs muss mit dem Kühlmittel HFC-134a (R134a) und dem im Wartungsheft für Ihr Fahrzeug angegebenen Schmiermittel befüllt werden.

VORSICHT

Die Verwendung anderer Kühl- bzw. Schmiermittel führt zu schweren Schäden, wodurch möglicherweise die gesamte Klimaanlage Ihres Fahrzeugs ausgetauscht werden muss.

In vielen Ländern ist es verboten, Kühlmittel in die Atmosphäre entweichen zu lassen. Das Kühlmittel HFC-134a (R-134a) in Ihrem Fahrzeug ist nicht schädlich für die Ozonschicht. Allerdings kann es in geringem Maße zum Treibhauseffekt beitragen. RENAULT empfiehlt, das Kühlmittel entsprechend aufzufangen und zu recyceln. Wenden Sie sich zur Wartung der Klimaanlage an einen zugelassenen Händler oder eine qualifizierte Werkstatt.

MOTOR

Motormodell	M9T 2.3DCI	
Typ	Diesel, Viertakt	
Anordnung der Zylinder	Vierzylinder in Reihe	
Bohrung × Hub	mm (in)	85 × 101,3 (3,346 × 3,988)
Hubraum	cm ³ (cu in)	2.298 (140,22)
Leerlaufdrehzahl in Stellung N (Leerlauf)	U/min	750±50
Zündzeitpunkt (VOT) bei Stellung N (Leerlauf)	-	
Zündkerzen	-	
Typ	Standard	-
Abstand	mm (in)	-
Nockenwellenantrieb	Steuerkette	

RÄDER UND BEREIFUNG

Reifen	Standard	Größe	205R16C 110/108 S	255/70R16 111 T	255/60R18 112 T		
	Reserve	Größe	Standard	Standard	Standard	255/70R16	
Laufrad	Standard	Größe	16 × 6J	16 × 7J	18 × 7J		
		Einpresstiefe mm (in)	55 (2,17)	45 (1,77)	45 (1,77)		
	Reserve	Größe	Standard		Standard	16 × 7J	
		Einpresstiefe	Standard		Standard	45 (1,77)	

Der Luftdruck für KALTE Reifen ist auf dem Reifenschild angegeben.

ABMESSUNGEN

DOPPELKABINE

mm (in)

Karosserietyp		Doppelkabine
Gesamtlänge	Modelle ohne Ladefläche und hintere Stoßstange	5.120 (201,6)
	Modelle mit Ladefläche und ohne hintere Stoßstange	5.300 (208,6)
	Modelle mit Ladefläche und hinterer Stoßstange	5.330 (209,8)
Gesamtbreite	Modelle mit breiter Karosserie	1.850 (72,8)
Gesamthöhe	Modelle mit Allradantrieb (4WD)	1.805 (71,1)*2*3*4
		1.810 (71,3)*2*4
		1.840 (72,4)*1
Spurweite vorn		1.570 (61,8)
Spurweite hinten		1.570 (61,8)
Radstand		3.150 (124,0)

*1: Modelle mit Dachreling

*2: Modelle ohne Dachreling

*3: Modelle mit 255/70R16-Reifen

*4: Modelle mit 255/60R18-Reifen

KINGKABINE

mm (in)

Karosserietyp		Kingkabine
Gesamtlänge	Modelle ohne Ladefläche und hintere Stoßstange	5.120 (201,6)
	Modelle mit Ladefläche und ohne hintere Stoßstange	5.225 (205,7)
	Modelle mit Ladefläche und hinterer Stoßstange	5.255 (206,9)
Gesamtbreite	Modelle mit schmaler Karosserie	1.790 (70,5)
	Modelle mit breiter Karosserie	1.850 (72,8)
Gesamthöhe	Modelle mit Zweiradantrieb (2WD)	1.780 (70,1)*1
	Modelle mit Allradantrieb (4WD)	1.780 (70,1)*1
		1.785 (70,3)*2
Spurweite vorn	Modelle mit Zweiradantrieb (2WD)	1.550 (61,0)*1
	Modelle mit Allradantrieb (4WD)	1.550 (61,0)*1
		1.570 (61,8)*2*3
Spurweite hinten	Modelle mit Zweiradantrieb (2WD)	1.550 (61,0)*1
	Modelle mit Allradantrieb (4WD)	1.550 (61,0)*1 1.570 (61,8)*2*3
Radstand		3.150 (124,0)

*1: Modelle mit 205R16C-Reifen

*2: Modelle mit 255/70R16-Reifen

*3: Modelle mit 255/60R18-Reifen

REISEN/ZULASSUNG DES FAHRZEUGS IM AUSLAND

Bevor Sie mit Ihrem Fahrzeug in ein anderes Land reisen, informieren Sie sich, ob der für Ihr Fahrzeug erforderliche Kraftstoff dort erhältlich ist. Wenn Sie einen Kraftstoff mit niedriger Oktan-/Cetanzahl verwenden, kann dies zu Motorschäden führen. Stellen Sie daher sicher, dass der benötigte Kraftstoff an Ihrem Reiseziel erhältlich ist. Weitere Informationen über den empfohlenen Kraftstoff finden Sie weiter vorn in diesem Kapitel.

Wenn Sie Ihr Fahrzeug in einem anderen Staat oder Verwaltungsgebiet registrieren lassen, sollten Sie sich von den zuständigen Behörden bestätigen lassen, dass das Fahrzeug den jeweiligen Bestimmungen entspricht. Um den jeweiligen Gesetzen und Bestimmungen zu entsprechen, können Modifizierungen des Fahrzeugs notwendig sein. In einigen Fällen ist eine Anpassung nicht möglich.

Die Gesetze und Bestimmungen zur Schadstoffbegrenzung und die Sicherheitsnormen können je nach Staat bzw. Verwaltungsbezirk unterschiedlich sein. Daher können sich auch die technischen Richtlinien für das Fahrzeug unterscheiden.

Wenn ein Fahrzeug in einem anderen Land bzw. Verwaltungsgebiet registriert werden soll, unterliegen alle erforderlichen Modifizierungen, die Überführung und die Registrierung selbst der Verantwortlichkeit des Fahrzeughalters. RENAULT übernimmt keine Haftung für Probleme, die dadurch entstehen könnten.

FAHRZEUGIDENTIFIKATION

Überdecken, -lackieren, -schweißen, Schneiden, Bohren, Verändern oder Entfernen der Fahrzeugidentifikationsnummer (FIN) ist verboten.

FAHRZEUGIDENTIFIKATIONSSCHILD

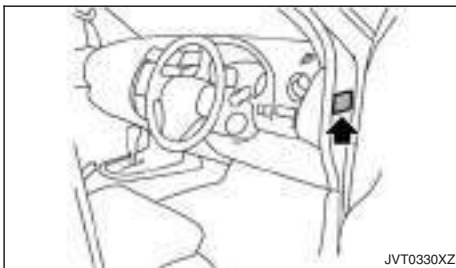

Das Fahrzeugidentifikationsschild ist wie abgebildet angebracht.

FAHRZEUGIDENTIFIKATIONSSCHILD (FIN)

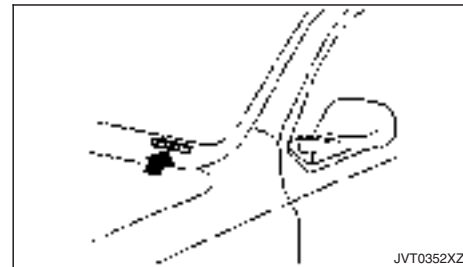

Das Fahrzeugidentifikationsnummernschild ist an der abgebildeten Stelle angebracht. Diese Nummer ist die Identifikationsnummer Ihres Fahrzeugs und wird bei der Fahrzeugzulassung verwendet.

FAHRZEUGIDENTIFIKATIONS- NUMMER (FIN)

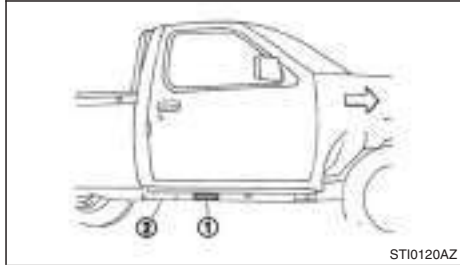

Die Fahrzeugidentifikationsnummer (Fahrgestellnummer) ① ist wie abgebildet am Rahmen ② eingestanzt.

MOTORSERIENNUMMER

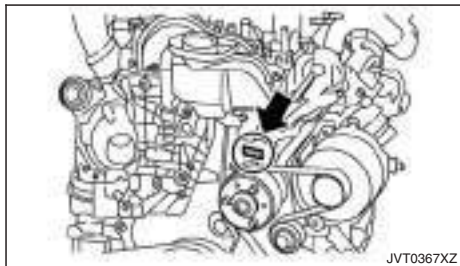

M9T 2.3DCI-Motor

Die Nummer ist an der abgebildeten Stelle in den Motor eingestanzt.

REIFENSCHILD

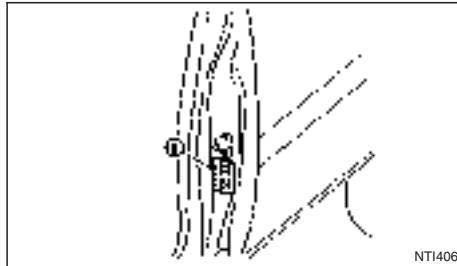

Der Luftdruck für kalte Reifen ist auf dem Reifenschild an der fahrerseitigen Hintertür (Kingkabinenmodelle) angegeben.

DATENSCHILD DER KLIMAAANLAGE

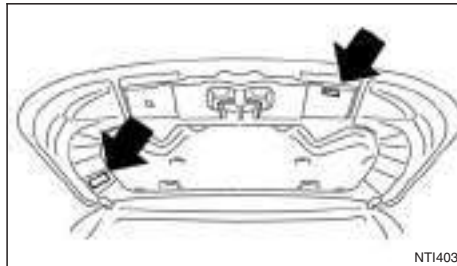

Die Datenschilder der Klimaanlage sind wie abgebildet an der Unterseite der Motorhaube angebracht.

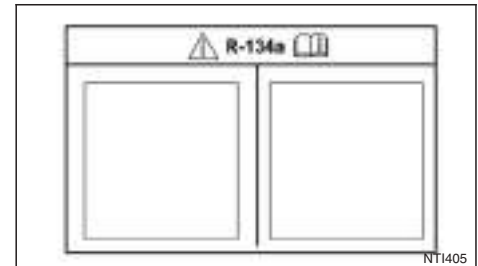
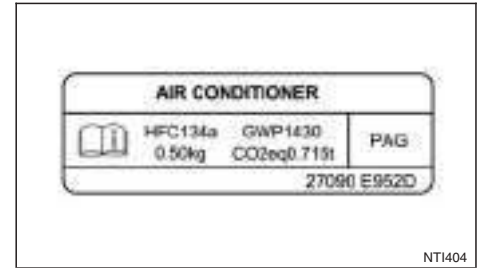

Die Beschriftung des Schildes lautet "[Contains fluorinated greenhouse gases] (enthält fluoridierte Treibhausgase)".

Für Länder, in denen UN-Richtlinie Nr. 10 oder eine entsprechende Richtlinie gilt:

Der Einbau eines FR-Senders in Ihrem Fahrzeug wirkt sich möglicherweise auf die elektrischen Systeme der Ausrüstung aus. Wenden Sie sich in jedem Fall bezüglich Vorsichtsmaßnahmen und Sonderanweisungen für den Einbau an Ihren zugelassenen Händler oder eine qualifizierte Werkstatt. Auf Anfrage stellt Ihnen Ihr zugelassener Händler oder die qualifizierte Werkstatt ausführliche Informationen (Frequenzband, Leistung, Antennenposition, Einbauanweisungen usw.) zum Einbau bereit.

DIEBSTAHLSICHERUNG (ATS), FUNKSCHLÜSSEL- ODER FERNENTRIEGELUNGSSYSTEM

Fernentriegelungssystem (falls vorhanden)

Hiermit erklärt ALPS ELECTRIC CO., LTD., dass der Transmitter der Fernbedienung, Modell TWB1G767, den wesentlichen Anforderungen und weiteren wichtigen Regelungen der Richtlinie 1999/5/EG entspricht.

VORSICHT

- **Setzen Sie die Batterie keinesfalls übermäßiger Hitze wie beispielsweise Sonne, Feuer oder Ähnlichem aus.**
- **Es besteht Explosionsgefahr, wenn die Batterie nicht korrekt ausgetauscht wird. Tauschen Sie sie nur gegen gleiche oder gleichwertige Batterietypen aus.**



Funkschlüsselsystem (falls vorhanden)

- **Funkschlüssel (falls vorhanden):**
 - Name des Herstellers:
Continental Automotive GmbH
 - Modell:
S180144104
- **Alarmsystem (Sirene) (falls vorhanden):**
 - 116RAI-002868
 - 116RI-002869

10 Index

360°-Kamera	4-12
– Betrieb	4-14
– Betriebshinweise	4-20
– Führungslinien	4-15, 4-17

A

Abgas (Kohlenmonoxid)	5-3
Abmessungen	9-5
– Motor	9-3
– Reifen	9-4
AdBlue®	5-3, 8-8
– Einfüllklappe	3-20
Airbags	
– Reparatur und Austausch	1-41
– Schalter für Beifahrerairbag	1-38
– Statusleuchte	2-13
– Übersicht	0-2
– Zusätzliches Rückhaltesystem (SRS)	1-31
Aktives Notbremsystem	5-38
Akustische Hinweissignale	2-15, 2-5
Allradantrieb	5-29
– Allradantriebswarnleuchte	5-33
– Betrieb	5-32
Anhänger	
– Anhängerererfassung	5-54
– Bremsen	5-53
– Reifendruck	5-53
– Schleppen	5-53
– Sicherheitsketten	5-53
– Vorsichtsmaßnahmen	5-53

Anlassen	
– Anlassen durch Anschieben	6-14
– Ohne Funkschlüssel	5-19
– Starthilfe	6-12
Anlassen durch Anschieben	6-14
Antiblockiersystem (ABS)	5-55
– Elektronisches Stabilitätsprogramm (ESP)	5-36
– Selbsttest	5-56
Antriebsriemen	8-9
Anzeige	
– Rückfahrkamera	4-7
Anzeigeleuchten	2-13
Anzeige	
– Kilometerzähler	2-2
– Messinstrumente und Anzeigen	2-2
– Tachometer	2-2
Audio	
– Betrieb des iPod-Spielers	4-47
– FM-/AM-Radio mit CD-Spieler (Typ A)	4-38
– FM-/AM-Radio mit CD-Spieler (Typ B)	4-54
– Hauptverfahren des Bluetooth®-Audio-Streaming	4-51
– Lenkradschalter	4-61
– Touchscreen-Navigationssystem	4-60
Außen	
– Leuchten - Glühlampeninformation	8-25
– Übersicht	0-3
Austausch	
– Airbags	1-41
– Batterie (Schlüsselhalter)	8-15
– Funkschlüsselbatterie	8-16
– Leuchten	8-27
– Luftfilter	8-17

- Motorkühflüssigkeit	8-7
- Motoröl	8-8
- Motorölfilter	8-8
- Sicherungen	8-20
- Wischerblätter	8-19
Automatikgetriebe	
- Automatikgetriebeflüssigkeit (ATF)	8-9
Automatikgetriebe (AT)	
- Anlassen	5-21
- Betrieb	5-20
- Lösen der Schaltsperre	5-23
- Schalten	5-22

B

Batterie	8-14
- Fahrzeugbatterie	8-14
- Kalte Temperaturen	5-57
- Kontrolle des Flüssigkeitsstands	8-15
- Sparsystem	3-11
- Starthilfe	6-12
- Steuersystem der variablen Spannung	8-19
- Warnplakette	8-14
- Wechseln der Funkschlüsselbatterie	8-16
- Wechseln der Schlüsselbatterie	8-15
Becherhalter	2-43
- Flaschenhalter	2-43
Belüftungsdüsen	4-21
Bergabfahrlilfe	5-41
- Schalter	5-41
Berganfahrlilfe	5-42
Betrieb der Warnblinker	
- Fernentriegelung	3-14
Betrieb des iPod-Spielers	4-47
Bluetooth®	
- Betrieb	4-48

- Einstellung	4-49
- Freisprechanlage	4-62, 4-68
- Telefoneinstellungen	4-62, 4-68
Bodenmatten	7-4
Bremsen	5-55, 8-10
- Aktives Notbremsystem	5-38
- Antiblockiersystem (ABS)	5-55
- Belagabnutzung	8-11
- Elektronisches Stabilitätsprogramm (ESP)	5-36
- Flüssigkeit	8-11, 9-2
- Kontrolle der Feststellbremse	8-10
- Kontrolle der Fußbremse	8-10
- Verstärker	8-11
- Vorsichtsmaßnahmen	5-55

C

Cockpit	
- Übersicht	0-6

D

Dachreling	2-44
Diebstahlsicherung	3-15
Diebstahlsicherung (ATS)	
- Postalische Zulassungsnummer und Informationen	9-9
Diesel	
- Einfüllklappe	3-18
- Empfohlener Kraftstoff	9-2
- Kapazität	9-2

E

ECO-Fahrbericht	5-48
Einfahrvorschriften	5-2
Einparkhilfe	5-51
– Anzeige	5-51
– OFF-Schalter	5-52
Elektronisches Stabilitätsprogramm (ESP)	5-36
– OFF-Schalter	5-37

F

Fahren	5-20
– Automatikgetriebe (AT)	5-20
– Kalte Temperaturen	5-57
– Nasse Verhältnisse	5-9
– Sorgfalt	5-9
– Stopp-Start-System	5-25
– Vorsichtsmaßnahmen	5-3
– Vorsichtsmaßnahmen für Straße und Gelände	5-7
Fahrgastraum	0-5
Fahrzeuggatterie	8-14
Fahrzeugidentifikation	9-7
– Aufkleber	9-7
– Datenschild für Klimaanlage	9-8
– Motorseriennummer	9-8
– Nummer (FIN) (Fahrgestellnummer)	9-8
– Nummer (FIN) Schild	9-7
– Reifenschild	9-8
Fahrzeugsicherheit	5-54
– Diebstahlsicherung	3-15
Fenster	
– Scheibenheizung	2-37
Fernentriegelung	3-14

Feststellbremse	
– Kalte Temperaturen	5-58
– Kontrolle	8-10
Filter	
– Luftfilter	8-17
Flüssigkeiten	
– Automatikgetriebeflüssigkeit (ATF)	8-9
– Bremse	8-11
– Empfehlungen und Füllmengen	9-2
– Kühlfüssigkeit	8-6
– Kupplung	8-12
– Scheibenwascher	8-13
– Servolenkung	8-10
Freisprechanlage	4-62, 4-68
Freiziehen des Fahrzeugs	6-18
Frontscheibe	
– Schalter für Scheibenwischer und -waschanlage	2-36
Füllmengen und Empfehlungen	
– Brems- und Kupplungsfüssigkeit	9-2
– Kraftstoff	9-2
– Kühlfüssigkeit	9-2
– Kühlmittel	9-2
– Öl	9-2
Funkschlüssel	3-8
– Anlassen des Motors	5-20
– Batterie - Entladung	5-18
– Betrieb	3-10
– Fernentriegelung	3-14
– Hinweise zur Fehlersuche und -behebung	3-12
– Postalische Zulassungsnummern und Informationen	9-9
– Reichweite	3-9
– System	5-16
– Warnsignale	3-11
– Zündknopfschalter	5-16

G

Gelände	
– Vorsichtsmaßnahmen	5-7
Gepäck	
– Lade	3-21
Geschwindigkeitsbegrenzer	
– Betrieb	5-46
Getriebe	
– Automatikgetriebeflüssigkeit (ATF)	8-9

H

Handschuhfach	2-42
Heckklappe	3-21
Heckscheibe	
– Scheibenheizung	2-37

I

Innenraum	
– Leuchten - Betrieb	2-46
– Leuchten - Informationen	8-25
– Reinigen	7-4
Innenraumleuchte	
– Austausch	8-27
– Betrieb	2-48
Instrumententafel	
– Übersicht	0-8
Integraler Schlüsselhalter	
– Wechseln der Batterie	8-15
ISOFIX	
– Einbau	1-23
– Kinderrückhaltesysteme	1-19, 1-20

– Lage der Verankerungen	1-21
--------------------------------	------

K

Kalte Temperaturen	5-57
– Batterie	5-57
– Bereifung	5-57
– Feststellbremse	5-58
– Korrosionsschutz	5-58
– Motorkühflüssigkeit	5-57
– Winterausrüstung	5-57
Kilometerzähler	2-2
Kinderrückhaltesysteme	1-15
– ISOFIX	1-19, 1-20, 1-23
– Sicherheitsgurteinbau	1-25
– Universelle Kinderrückhaltesysteme (Beifahrersitz und Rücksitze)	1-17
– Verankerung	1-21, 1-22
– Vorsichtsmaßnahmen	1-15
Kindersicherheit	
– Sicherheitsgurte	1-11
Klimaanlage	
– Belüftungsdüsen	4-21
– Datenschild	9-8
– Kühl- und Schmiermittel	9-2
Kompass	
– Fahrzeuginformationsanzeige	2-24
Konsolenfach	2-42
Konsolenseitenfächer	2-43
Kontrolle	
– Batterieflüssigkeitsstand	8-15
– Bremspedal	8-10
– Feststellbremse	8-10
– Motorölstand	8-7
Kopfstützen	1-6
– Ausbau	1-7

- Einbau	1-8
- Einstellung	1-7, 1-8
Korrosionsschutz	7-5
- Kalte Temperaturen	5-58
- Umwelteinflüsse	7-5
Kraftstoff	
- Anzeige	2-2
- Einfüllklappe	3-18
- Informationen	9-2
- Kapazität	9-2
Kühlfüssigkeit	
- Kalte Temperaturen	5-57
- Kapazität	9-2
- Kontrolle des Kühlfüssigkeitsstands	8-7
- Kühlanlage des Motors	8-6
- Wechseln der Kühlfüssigkeit	8-7
Kupplung	
- Flüssigkeit	8-12, 9-2

L

Lenzenwirbelstütze	1-5
Lenkrad	3-24
- Einstellung	3-24
- Schalter — Audiosteuerung	4-61
- Schalter — Bedienung der Freisprechanlage	4-62, 4-68
Lenkung	
- Lenkradschalter zur Bedienung des Telefons	4-68
- Servolenkung	5-54
- Telefontasten	4-68
Leseleuchten	
- Betrieb	2-47
Leuchten	8-23
- Außen — Glühlampeninformation	8-25
- Austausch	8-27
- Austauschen der Scheinwerferglühlampe	8-24

- Innenraum — Information	8-25
- Lage	8-26
- Schalter — Nebelleuchten	2-35
- Schalter — Warnblinkanlage	6-2
- Warnleuchten	2-5
Luftfrischer	7-4
Luftfilter	8-17

M

Messinstrumente und Anzeigen	2-2
- Drehzahlmesser	2-3
- Helligkeitsregler	2-4
- Kilometerzähler	2-2
- Kraftstoff	2-2
- Kühlfüssigkeitstemperatur	2-3
- Tachometer	2-2
- Übersicht	0-11
Motor	
- Anlassen (Mit Funkschlüssel)	5-20
- Anlassen (Ohne Funkschlüssel)	5-19
- Antriebsriemen	8-9
- Entsorgen von Öl	8-8
- Kontrolle des Kühlfüssigkeitsstands	8-7
- Kontrolle des Ölstands	8-7
- Kühlanlage	8-6
- Luftfilter	8-17
- Raum	0-12
- Seriennummer	9-8
- Technische Daten	9-3
- Turbolader	5-9
- Überhitzung	6-14
- Wechseln der Kühlfüssigkeit	8-7
- Wechseln des Ölfilters	8-8

N

Nebelleuchten

- Austausch 8-27
- Hinten – Betätigung 2-35
- Vorn – Betätigung 2-35
- Vorn – Lage 0-3

Ö

Öl

- Entsorgen 8-8
- Kapazität 9-2
- Kontrolle des Ölstands 8-7
- Motoröl 8-7
- Wechseln des Motorölfilters 8-8

P

- Parken 5-49
- Bremse 3-27
- Einparkhilfe 5-51

R

Räder

- Ausbau 6-5
- Blockieren 6-5
- Einbau 6-7
- Größen 9-4
- Reinigen 7-3
- Verstauen 6-7

Radio

- FM-/AM-Radio mit CD-Spieler (Typ A) 4-38

- FM-/AM-Radio mit CD-Spieler (Typ B) 4-54
- Sender 9-9
- Touchscreen-Navigationssystem 4-60
- Zulassungsnummer und Informationen 9-9

Reifen

- Alter 8-32
- Fülldruck 8-30
- Größen 9-4
- Kalte Temperaturen 5-57
- Modell mit Allradantrieb 5-34
- Räder und Bereifung 8-30
- Reifenpanne 6-2
- Reparieren eines defekten Reifens 6-7
- Rotation 8-31
- Schild 9-8
- Schneeketten 8-31
- Typen 8-30
- Verschleiß und Schäden 8-32
- Reifendrucküberwachungssystem (TPMS) 5-10

- Einstellungen 5-14
- Instrumenteninformation 5-13
- Postalische Zulassungsnummer 9-9
- Reifenpanne 6-2
- Aufbocken 6-5
- Reifenpannenreparaturset 6-7
- Werkzeuge vorbereiten 6-3

Reinigen

- Außen 7-2
- Einwachsen 7-2
- Fahrzeugwäsche 7-2
- Innenraum 7-4
- Räder 7-3
- Reinigen der Bodenmatten 7-4
- Reinigen der Chromteile 7-3
- Reinigen des Unterbodens 7-3
- Scheiben 7-3, 7-4
- Scheibenwaschdüse 8-18
- Scheinwerfer 2-38

- Sicherheitsgurte	7-5
Reisen	9-7
Reserverad	6-4
Richtungsblinker	
- Austausch	8-27
Rückblick	
- Spiegel - Außen	3-26
- Spiegel - Innen	3-24
Rückfahrkamera	4-7
- Einstellungen	4-10
- Hinweise	4-11

S

Schalter

- Bergabfahrhilfe	5-41
- Einparkhilfe	5-52
- ESP-OFF-Schalter	5-37
- Innenleuchten	2-46
- Lenkrad – Audio	4-61
- Nebelleuchten	2-35
- Scheibenheizung	2-37
- Scheibenwischer und -waschanlage	2-36
- Scheinwerferwaschanlage	2-38
- Sitzeinstellung	1-3
- Sitzheizung	1-5
- Warnblinkschalter	6-2
- Zündschalter	5-15

Schaltgetriebe (MT)

- Anlassen	5-24
- Betrieb	5-24
- Schalten	5-24

Scheiben

- Reinigen	7-4
------------------	-----

Scheibenheizung

- Heckscheibe	2-37
---------------------	------

Scheibenwaschflüssigkeit	8-13
--------------------------------	------

Scheibenwischer

- Betrieb (Frontscheibe)	2-36
- Blätter austausch	8-19
- Schalter für Scheibenwischer und -waschanlage	2-36
- Scheibenwaschflüssigkeit	8-13
- Waschdüse	8-18

Scheinwerfer

- Austauschen (Glühlampe)	8-24
- Reiniger	2-38

Schiebedach

- Betrieb	2-45
-----------------	------

Schilder

- Batterie-Warnetikett	8-14
- Fahrzeugidentifikation	9-7
- Klimaanlage	9-8
- Reifen	9-8

Schleppen

- Anhänger	5-53
- Empfehlungen	6-16
- Empfohlene Abschleppmethoden für Modelle mit Allradantrieb	6-17
- Empfohlene Abschleppmethoden für Modelle mit Zweiradantrieb	6-16
- Ihr Fahrzeug	6-15
- Vorsichtsmaßnahmen	6-15

Schlüssel

- Betriebsbereich des Funkschlüssels	3-9
- Fernriegelung	3-14
- Funkschlüssel	3-8
- Postalische Zulassungsnummer und Informationen	9-9
- Postalische Zulassungsnummern und Informationen	9-9
- Verwendung des Funkschlüsselsystems	3-10
- Wechseln der Batterie	8-15

Schminkspiegel

- Leuchten	2-49
------------------	------

Schutz		
– Korrosion	7-5	
Schwangere Frauen	1-12	
Sender		
– Radio	9-9	
Sicherheit		
– Kopfstützen	1-6	
Sicherheitsgurte	1-9	
– Dreipunktausführung	1-13	
– Einstellung	1-13	
– Kinder - Größere Kinder	1-12	
– Kinder - Kleinkinder	1-12	
– Kinder - Säuglinge	1-12	
– Kindersicherheit	1-11	
– Kontrolle	1-14	
– Markierung CENTER	1-12	
– Reinigen	7-5	
– Schwangere Frauen	1-12	
– Verletzte Personen	1-12	
– Vorsichtsmaßnahmen	1-9	
– Wartung	1-15	
– Zweipunktausführung	1-14	
Sicherheitssystem	3-15	
Sicherungen	8-20	
– Fahrgastraum	8-21	
– Längere Nichtbenutzung	8-22	
– Motorraum	8-20	
Sitze	1-2	
– Einstellung (Manuell)	1-2	
– Einstellung (Strom)	1-3	
– Hinten	1-5	
– ISOFIX-Kinderrückhaltesysteme	1-19, 1-20	
– Klappsitz	1-6	
– Kopfstützen	1-6	
– Lendenwirbelstütze	1-5	
– Umklappen	1-5	
– Universelle Kinderrückhaltesysteme (Beifahrersitz und Rücksitze)	1-17	
– Vordersitze	1-2	
Sitzheizung		
– Betrieb	1-5	
Sonnenblende	2-45	
Sonnenblenden	2-45	
– Kartenhalter	2-44	
Spiegel		
– Automatisch abblendender Innenspiegel	3-25	
– Ein-/Ausklappen	3-26	
– Einstellung	3-26	
– Rück (Außen)	3-26	
– Rück (Innen)	3-24	
– Schminkspiegel	3-27	
Starthilfe	6-12	
Stauraum	2-42	
– Becherhalter	2-43	
– Dachreling	2-44	
– Handschuhfach	2-42	
– Kartenhalter	2-44	
– Konsolenfach	2-42	
– Konsolenseitenfächer	2-43	
– Sonnenbrillenfach	2-43	
Steuersystem der variablen Spannung	8-19	
Stopp-Start-System	5-25	
– Anzeige	5-27	
– OFF-Schalter	5-28	
Strom		
– Auslass	2-41	
– Lenkflüssigkeit	8-10	
– Servolenkung	5-54	

T

Tachometer	2-2
Telefon	
– Bluetooth®-Freisprechanlage	4-62, 4-68
– Mobiltelefon-Integration	4-62, 4-68
Touchscreen-Navigationssystem	4-60
Turbolader	5-9
Türen	
– Heckklappe	3-21

U

Uhr	2-32
Universelle Kinderrückhaltesysteme	
– Vorder- und Rücksitze	1-17

Ü

Überhitzung	
– Motor	6-14
Übersicht	
– Außen	0-3
– Cockpit	0-6
– Fahrgastraum	0-5
– Instrumententafel	0-8
– Messinstrumente und Anzeigen	0-11
– Motorraum	0-12
– Sitze, Sicherheitsgurte, zusätzliches Rückhaltesystem	0-2

V

Verbinden eines Mobiltelefons für FM-AM-Radio mit CD-Spieler	4-62, 4-68
---	------------

Verletzte Personen	1-12
Verriegelungen	
– Betrieb der Warnblinker	3-14
Vorsichtsmaßnahmen	
– Abgas	5-3
– Fahren auf der Straße	5-7
– Fahren im Gelände	5-7
– Fahren mit Anhänger	5-53
– Kinderrückhaltesysteme	1-15
– Parken	5-49
– Schleppen	6-15
– Sicherheitsgurte	1-9
– Wartung	8-4
– Zündknopfschalter	5-16
– Zusätzliches Rückhaltesystem	1-31

W

Warn-/Anzeigeleuchten und akustische Hinweissignale	
– Warnleuchten	2-5
Warnblinkschalter	6-2
Wartung	
– Allgemeine Wartung	8-2
– Anforderungen	8-2
– Sicherheitsgurte	1-15
– Vorsichtsmaßnahmen	8-4
– Wartung	8-2
Wechseln	
– Motorölfilter	8-8
– Reifenpanne	6-4
Werkzeug	6-3
Winter	
– Besondere Ausrüstung	5-57
– Vorsichtsmaßnahmen	5-57

Z

Zulassung des Fahrzeugs im Ausland	9-7	
Zulassungsnummern	9-9	
Zündung		
- Zündknopfschalter	5-16	
- Zündschalter (Modelle ohne Funkschlüsselsystem)	5-15	
- Zündschalterstellungen (Mit Funkschlüsselsystem)	5-17	
- Zündschalterstellungen (Ohne Funkschlüsselsystem)	5-15	
Zusätzliches Rückhaltesystem (SRS)		1-31
- Übersicht	0-2	
- Verfahren für Reparatur und Austausch	1-41	

TANKSTELLENHINWEISE

INFORMATIONEN ZUM KRAFTSTOFF

Dieselmotor*

M9T 2.3DCI-Motor:

Der verwendete Dieselmotor muss eine Cetanzahl von über 50 aufweisen. Er darf nicht mehr als 10 ppm Schwefel (EN590) beinhalten.

- * Wenn zwei Arten von Dieselmotor verfügbar sind, verwenden Sie je nach Außentemperatur Sommer- oder Winterdiesel.
- Über -7 °C (20 °F) ... Sommerdiesel.
- Unter -7 °C (20 °F) ... Winterdiesel.

VORSICHT

- **Verwenden Sie kein Heizöl, Benzin oder andere Alternativkraftstoffe für Ihren Dieselmotor. Wenn Sie diese verwenden oder dem Dieselmotor Kraftstoff hinzufügen, können Motorschäden entstehen.**
- **Verwenden Sie keinen Sommerkraftstoff bei Temperaturen unter -7 °C (20 °F). Durch die kalten Temperaturen könnte sich im Kraftstoff Wachs bilden. Das führt möglicherweise dazu, dass der Motor nicht mehr rund läuft.**

REIFENDRUCK FÜR KALTE REIFEN

Siehe Reifenschild, das an der fahrerseitigen B-Säule befestigt ist.

AIRBAG-ETIKETT (falls vorhanden)



NEVER use a rearward facing child restraint on a seat protected by an ACTIVE AIRBAG in front of it, DEATH or SERIOUS INJURY to the CHILD can occur.

NE JAMAIS utiliser un dispositif de retenue pour enfant de type dos à la route sur un siège protégé par un AIRBAG ACTIF placé devant lui. Cela peut entraîner la MORT de l'ENFANT ou des BLESSURES GRAVES.

Installieren Sie niemals ein entgegen der Fahrtrichtung angeordnetes Kinderrückhaltesystem auf einem Sitz mit aktiviertem Frontairbag. Es könnte zum Tod oder schweren Verletzungen des Kindes führen.

No instalar nunca los sistemas de retención para niños (sillas de niño) de espaldas al sentido de la marcha en el asiento del pasajero protegido por un AIRBAG frontal ACTIVO. Esto puede provocar la MUERTE del niño o DAÑARLE SERIAMENTE.

•NON INSTALLARE MAI un seggiolino per bambini rivolto con verso opposto al senso di marcia su un sedile protetto da un AIRBAG frontale ATTIVO. In caso di incidente questo potrebbe risultare molto pericoloso per l'incolumità del bambino.▪

Plaats nooit een kinderzitje achterstevoren op de passagiersstoel voorin als de airbags van de voorpassagier niet zijn uitgeschakeld. Dit kan ernstige of zelfs dodelijke verwondingen van het kind veroorzaken.

NUNCA utilize um sistema de retenção de criança virado para a traseira num banco protegido por um AIRBAG ACTIVO à sua frente, porque pode ocorrer MORTE ou FERIMENTOS GRAVES na CRIANÇA.

W żadnym przypadku NIE NALEŻY stosować fotelików dla dzieci skierowanych twarzą do tyłu przed siedzeniami chronionymi AKTYWNAJ PODUSZKĄ POWIETRZNAJ. Może to doprowadzić do POWAŻNYCH OBRAŻEŃ lub nawet ŚMIERCI DZIECKA.

NIKDY nepoužívejte dětskou sedačku směrující dozadu na sedadle s AKTYVNÍM činním AIRBAGEM, mohlo by dojít k USMRČENÍ nebo VÁŽNĚMU ZRANĚNÍ DÍTĚTE.

Örnekte AKTIF BİR HAVA YASTIĞI ile korununan bir koltuğa hiç bir zaman yüzü geriye bakan bir çocuk koltuğu KOYMAYIN, bu ÇOCUĞUN ÖLÜMÜNE veya CİDDİ ŞEKİLDE YARALANMASINA neden olabilir.

Nu folositi NICIODATĂ un scaun pentru copii cu spatele la direcția de deplasare pe un scaun protejat de un AIRBAG ACTIV amplasat în fața sa, deoarece există riscul de DECES sau RĂNIRE GRAVĂ a copilului.

SOHA ne használjon hátrafelé néző gyermekülést olyan ülésen, amelyet előlől AKTÍV LÉGZSAK véd, mert az a GYERMEK HALÁLÁT vagy SÜLYÖS SÉRÜLÉSEET okozhatja.

ΑΠΑΓΟΡΕΥΕΤΑΙ η τοποθέτηση παιδικού καθίσματος, με την πλάτη προς το εμπρόσθιο μέρος του αυτοκινήτου, στο κάθισμα του συνοδηγού, επειδή μπροστά του υπάρχει ΕΝΕΡΓΟΣ ΜΕΤΩΠΙΚΟΣ ΑΕΡΟΣΑΚΟΣ. Μπορεί να επέλθει ΘΑΝΑΤΟΣ ή ΣΟΒΑΡΟΣ ΤΡΑΥΜΑΤΙΣΜΟΣ του ΠΑΙΔΙΟΥ.

Använd ALDRIG en bakåtvänd barnstol på ett säte som skyddas av en AKTIVERAD AIRBAG framför det; LIVSFARA eller risk för ALLVARLIGA SKADOR.

ÄLÄ KOSKAAN käyttää kasvat taaksepiäin suunnattua lastenistunta istuimella, jossa on KÄYTÖSSÄ OLEVA TURVATYNNY. Seurauksena voi olla KUOLEMA tai LAPSEN VAKAVA LOUKKAANTUMINEN.

Brug ALDRIG et bagdevendt barnesæde på et sæde, der er beskyttet af en AKTIV AIRBAG foran det. Det kan resultere i DØD eller ALVORLIG PERSONSKADE på BARNET.



NEMOJTE upotrebjavati sjedalicu za djecu okrenutu prema natrag na sjedalu ispred kojega se nalazi zaštitni **AKTIVNI ZRAČNI JASTUK**, može doći do **SMRTONOSNIH** ili **OZBILJNIH OZLJEDA** za **DIJETE**.

NIKOLI ne nameštite otroškoga sedeaža, obrnjenoga u nasprotni smeri smeri vožnje, u primeru **VKLOPLJENE** varnostne blazine. To lahko povzroči **OTROKOVO SMRT** ali **HUDE TELESNE POŠKODBE**.

Никога не устанавливайте обращенное назад детское удерживающее сиденье на переднем пассажирском сиденье при неотключенной подушке безопасности. Это может привести к смерти ребенка или к тяжелым повреждениям.

NIKDY nepoužívajte detskú sedačku smerujúcu dozadu na sedadle s **AKTÍVNYM** čelným **AIRBAGOM**, mohlo by prísť k **USMRTENIU** alebo **VÁŽNEMU ZRANENIU** dieťaťa.

ARGE kasutage seijaga sõidusuunas laste turvatooli istmel, mille ees on **AKTIIVNE TURVAPADI**. **LAPS** võib saada **TÕSISE KEHAVIGASTUSE** või **HUKKUDA**.

NEIEVIETOJĪET ar skatu pretēji brauktānais virzienam vērstu bērnu sēdekli šajā sēdekļ, ja tā priekšā uzstādītais **GAISA SPILVENS** ir **AKTĪVZĒTS**, - tas **BĒRNAM** var radīt **NOPIETNAS TRAUMAS** vai pat izraisīt **BĒRNA NĀVI**.

NUNCA utilize uma cadeirinha protetora para crianças voltada para a traseira em um assento que seja protegido por um **AIRBAG ATIVO** na frente do assento. Podem ocorrer **MORTE** ou **FERIMENTOS GRAVES** para a **CRANÇA**.

NIKADA nevežite vaiku prie automobīlo sēdymēs atvirkšācijā jūdējimo krūpcīai pītvirtintoje specialioje kēdūtēje, jeigu šī sēdymē apsaugota **VEIKIANČIA SAUGOS PAGALVE**, nes **VAIKUI** kyla **MIRTINAS** ar **SUNKAUS SUŽEIDIMO** pavojus.

Никога не установлюйте дитинче крісло спиною вперед на сидінні передня **ПОДУШКА БЕЗПЕКИ** якого не заблокована. Ризик **ЗАГИБЕЛІ** або **ТЯЖКИХ ТРАВМ** дитини.

Никогда не използвайте детско столче за автомобил, монтирано с гръб към движението, на седмална оборудвана с предпазна въздушна възглавница пред нея. Съществува риск за живота или сериозно нараняване на детето!

بحذر نهائيًا تثبيت مقعد الطفل بشكل عكسي على القعد المحمي بواسطة هوائية نشطة أمام مقعد الطفل، فمن الممكن أن يتسبب ذلك في وفاة الطفل أو إصابته بجروح خطيرة

ALDREI má nota festingar sem snúa afturábak á sæti sem varíð er með **ACTIVE AIRBAG** að framan. Það getur valdið **DAUÐA** eða **ALVARLEGUM MEIÐSLUM** á **BARNINU**.

Na sedež, ki je spredaj zaščiten z **ZRAČNO BLAZINO**, **NIKOLI** ne nameštite otroškega sedeža tako, da otrok gleda nazaj; nevarnost **SMRTI** ali **RESNE TELESNE POŠKODBE** **OTROKA**.

هرگز از کمربند کودک رو به پشت در روبروی صندلی حفاظت شده توسط **ACTIVE AIRBAG** (کیسه هوای قفل) استفاده نکنید. این کار ممکن است باعث مرگ یا جراحت شدید در کودک شود.

절대로 능동형 에어백이 전면에 설치된 좌석에 후향식 어린이 보호시트를 사용하지 마십시오. 어린이에게 심각한 상해를 입히거나 사망에 이르게 할 수 있습니다.

前部に作動可能なエアバッグが装着されているシートに、後ろ向きのチャイルドシートを絶対に使用しないでください。お子様に死や大けがを招く恐れがあります。

禁止在座椅前部安全气囊激活的情况下，在该座椅上使用后向儿童安全座椅，可能造成儿童严重受伤甚至死亡。

KURZÜBERSICHT

- Pannenhilfe 6-2
(Reifenpanne, Starthilfe, Überhitzung, Abschleppen)
- Anlassen des Motors 5-2
- Ablesen der Messinstrumente und Anzeigevorrichtungen 2-2
- Wartung durch den Fahrzeugbesitzer 8-2
- Technische Daten 9-2

SICHERHEITSINFORMATIONEN

Als Eigentümer dieses Fahrzeugs wurden Ihnen wichtige Codes geliefert, die Sie möglicherweise benötigen, wenn Sie bei Ihrem RENAULT-Händler Schlüssel nachmachen lassen wollen oder das Radio reparieren müssen.

Bitte füllen Sie die dafür vorgesehenen Felder aus oder kleben Sie den/die Aufkleber ein, falls vorhanden. Schneiden Sie diese Seite heraus und bewahren Sie sie an einem sicheren Ort auf, **nicht im Fahrzeug**.

Wenn Sie Ihr Fahrzeug verkaufen, übergeben Sie diese Seite bitte dem Käufer.



SICHERHEITSINFORMATIONEN

Radiosicherheitscode
(falls vorhanden)

--	--	--	--

Schlüsselnummer

--	--	--	--	--

Felgenschlüsselcode
(falls vorhanden)

--	--	--	--	--	--	--	--

Schneiden Sie diese Seite der Betriebsanleitung heraus und bewahren Sie sie an einem sicheren Ort auf, **nicht im Fahrzeug**.

Wenn Sie Ihr Fahrzeug verkaufen, übergeben Sie diese Seite bitte dem Käufer.

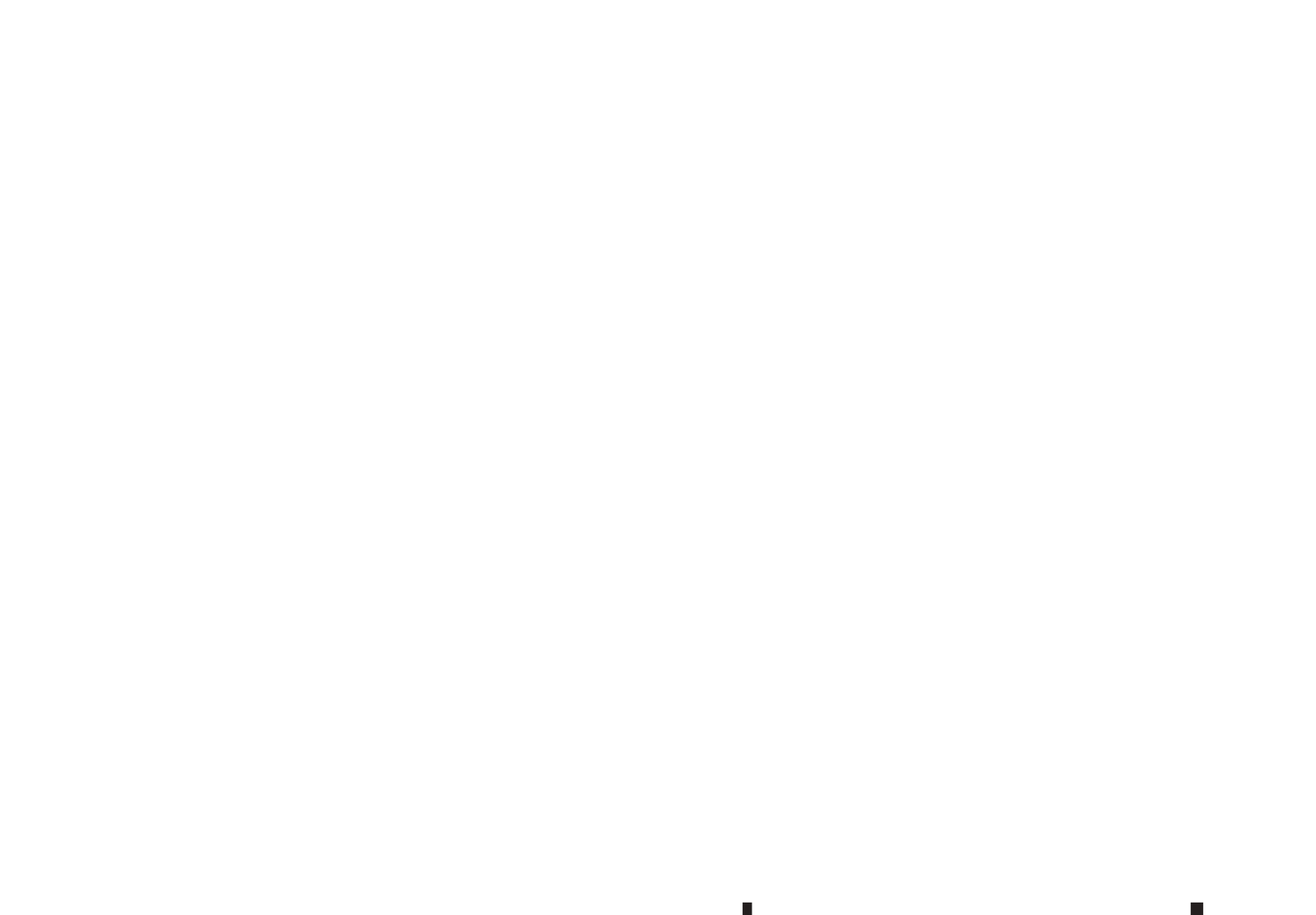



RENAULT S.A.S. SOCIÉTÉ PAR ACTIONS SIMPLIFIÉE AU CAPITAL DE 533 941 113 € - 13-15, QUAI LE GALLO
92100 BOULOGNE-BILLANCOURT R.C.S. NANTERRE 780 129 987 — SIRET 780 129 987 03591 - TÉL. : 0810 40 50 60
Printing: May 2017 (01) / Publication Number: OM17DE-0U60E0EUR / Printed in France



OM17DE-0U60E0EUR