



Благодарим за Ваш выбор!

Мы искренне ценим Ваш выбор в пользу автомобиля JAC S5. Благодарим Вас за доверие и поддержку нашей продукции! Надеемся, что эксплуатация автомобиля подарит Вам только приятные впечатления. Желаем успехов!

Настоящее руководство по эксплуатации распространяется на все модификации модели JAC S5. Тем не менее, некоторые из представленных образцов оборудования могут быть недоступны для Вашего автомобиля.

В целях безопасности и комфорта, пожалуйста, внимательно прочитайте настоящее руководство перед началом эксплуатации автомобиля. Услуги высококачественного ремонта и технического обслуживания автомобиля Вы можете получить в официальных сервисных центрах JAC в вашей стране. Вы всегда можете обратиться к нам в случае возникновения каких-либо вопросов, предложений или рекомендаций по телефону 0 800 500 740.

Поздравляем Вас с приобретением автомобиля и желаем беспроблемной эксплуатации!



Предисловие

Поскольку дизайн, конструкция и функциональность автомобиля постоянно совершенствуются, приведенные в настоящем руководстве данные, изображения и характеристики могут отличаться от фактических. Не используйте эти данные при заказе или подаче рекламаций, поскольку в них могут содержаться неточности.

Компания JAC Motors оставляет за собой право отменять или изменять технические характеристики и конструкцию автомобиля без предварительного уведомления и принятия каких-либо обязательств. Полное или частичное копирование и перевод настоящего руководства без письменного разрешения компании JAC запрещено.



Настоящее руководство входит в комплектацию Вашего автомобиля и подлежит хранению в салоне.

Сведения о владельце автомобиля

Первый владелец

Ф.И.О. _____

Адрес _____

Телефон _____

Почтовый индекс _____

Дата приобретения _____

Второй владелец

Ф.И.О. _____

Адрес _____

Телефон _____

Почтовый индекс _____

Дата приобретения _____

Водитель несет полную ответственность за безопасность пассажиров и безопасное управление автомобилем. В целях правильного понимания положений техники безопасности, в настоящем руководстве используются инструкции в виде предупредительных символов и сносок. Такие инструкции предупреждают о потенциальной опасности для жизни и здоровья людей. Поскольку предусмотреть все риски, связанные с эксплуатацией автомобиля, невозможно, Ваша безопасность во многом зависит от обдуманности Ваших действий. Перед изучением руководства, пожалуйста, примите во внимание следующее:

В тексте после слов «Осторожно» и «Внимание» содержится важная информация относительно безопасности управления.



Осторожно

Символ предупреждает о потенциальной опасности для жизни и здоровья людей. Пожалуйста, всегда соблюдайте изложенные инструкции!



Внимание

Символ предупреждает о потенциальной опасности повреждения Вашего автомобиля и прочего оборудования. Пожалуйста, всегда соблюдайте изложенные инструкции!

Информационные символы



Текст, обозначенный данным символом, касается защиты окружающей среды или содержит практические советы по эксплуатации автомобиля.

Запрещающий символ



Данный символ указывает на запрет выполнения тех или иных действий.

Указатели направления

Все указатели направления в настоящем руководстве (вперед, назад, влево и вправо) указаны относительно движения автомобиля вперед.



Пожалуйста, всегда используйте оригинальные детали JAC!

- **Что такое оригинальные детали JAC?**

Оригинальные детали JAC идентичны деталям, которые используются при серийном производстве автомобилей. Соответствие оригинальных деталей современным технологическим стандартам гарантирует оптимальный уровень безопасности в ходе эксплуатации автомобиля.

- **Почему необходимо использовать оригинальные детали?**

Производство оригинальных деталей JAC основано на принципах эффективного менеджмента и контроля качества. Изготовитель не несет ответственности за повреждения и неисправности автомобиля, которые возникли вследствие использования поддельных или бывших в употреблении деталей. Такие случаи гарантией не покрываются!

- **Пожалуйста, будьте внимательны при выборе и покупке оригинальных деталей JAC!**

Техническое обслуживание автомобиля

Как владелец автомобиля, Вы несете ответственность за соблюдение рекомендаций изготовителя относительно технического обслуживания. Если автомобиль эксплуатируется в тяжелых условиях, ему требуется более частое и тщательное техническое обслуживание.

Предостережения по использованию горюче-смазочных материалов

Компания JAC Motors не несет ответственности за повреждения двигателя, коробки передач и других компонентов вследствие применения некачественных горюче-смазочных материалов, в том числе в период действия гарантии. Всегда используйте топливо и моторное масло, которые соответствуют спецификациям изготовителя.

Предостережения относительно технических модификаций автомобиля

Официальная гарантия изготовителя не распространяется на автомобиль, если какие-либо из компонентов были установлены не в официальном сервисном центре JAC.

Неправильная установка может отрицательно сказаться на безопасности, надежности и других качествах автомобиля. В автомобиле используется система шин данных. Неквалифицированное вмешательство в нее может стать причиной неисправности многих систем. В результате вмешательства в систему передачи данных может возникнуть электромагнитное поле или перепады напряжения, что, в свою очередь, может вызвать неисправность электронных блоков управления различных систем, а также другие серьезные неисправности, негативно влияющие на безопасность управления. Для модификации автомобиля, пожалуйста, обращайтесь в официальные сервисные центры JAC. Предохранители Вашего автомобиля требуют особого внимания. Во избежание короткого замыкания или возгорания используйте предохранители, предусмотренные именно для Вашего автомобиля. Не допускайте установки предохранителей неправильного номинала!



Содержание

Раздел 1 Безопасность..... 9

Безопасность водителя и пассажиров, порядок использования ремней безопасности и детских автокресел, принцип работы подушек безопасности.

Раздел 2 Органы управления и оборудование..... 49

Управление и регулировка световых приборов, стеклоочистителей, сидений, системы кондиционирования воздуха.

Раздел 3 Эксплуатация автомобиля 157

Порядок обкатки нового автомобиля, использования топлива, управление автомобилем в разных дорожных условиях.

Раздел 4 Техническое обслуживание и уход 180

Требования к техническому обслуживанию внешних и внутренних компонентов, порядок проведения антикоррозийной обработки автомобиля.

Раздел 5 Самостоятельные действия в экстренных ситуациях 218

Потенциальные проблемы в ходе эксплуатации и порядок их решения.

Раздел 6 Технические характеристики..... 239

Идентификационный номер автомобиля, внешние габариты, объем топливного бака, технические характеристики.



Раздел 1 Безопасность

Важные положения относительно безопасности	10
Системы безопасности автомобиля	15
Ремни безопасности	16
Защита детей	25
Система подушек безопасности	33
Сиденье как элемент системы безопасности.....	46

Важные положения относительно безопасности

В данном разделе содержится важная информация относительно безопасности водителя и пассажиров. Ниже приведены общие рекомендации:

Всегда используйте ремень безопасности

Ремень безопасности обеспечивает наиболее эффективную защиту в случае столкновения. Подушка безопасности не может рассматриваться как альтернатива ремню безопасности, поскольку выполняет исключительно вспомогательную функцию и срабатывает только при сильных фронтальных столкновениях. Более того, если ремень безопасности не пристегнут, резкий сильный удар подушки безопасности может стать причиной серьезных травм лица и грудной клетки. Ввиду этого, даже при наличии подушек безопасности всегда используйте ремни безопасности.

Помните об опасности, которую может представлять подушка безопасности

Помимо обеспечения защиты, подушка безопасности может стать причиной серьезных или смертельных травм, если пассажир находится слишком близко к ней и не защищен надлежащим образом. Особенно это касается младенцев, детей и взрослых невысокого роста. Ввиду этого, пожалуйста, всегда соблюдайте инструкции, приведенные в данном разделе.

Соблюдайте правила перевозки детей

В целях безопасности детей следует перевозить на заднем сиденье автомобиля. Если рост ребенка не позволяет использовать штатный ремень безопасности, используйте детское автокресло соответствующей группы. При перевозке детей на заднем сиденье рекомендуется блокировать задние двери при помощи «детского» замка.

Соблюдайте безопасную скорость движения

Превышение скорости является одной из основных причин гибели людей на дорогах. Как правило, чем выше скорость, тем большую опасность представляет автомобиль. Никогда не допускайте превышения безопасной скорости движения!

Поддерживайте автомобиль в исправном техническом состоянии.

Прокол шины или механические неисправности чрезвычайно опасны. Чтобы предотвратить такие ситуации, пожалуйста, регулярно проверяйте давление в шинах и состояние автомобиля, а также соблюдайте график планового технического обслуживания.



Управление автомобилем в состоянии алкогольного опьянения

Вождение автомобиля в нетрезвом состоянии запрещено! Даже небольшая доза алкоголя существенно замедляет реакцию. Скорость реакции водителя снижается пропорционально количеству употребленного алкоголя. Не допускайте управления автомобилем после употребления алкоголя и предостерегайте от этого других.

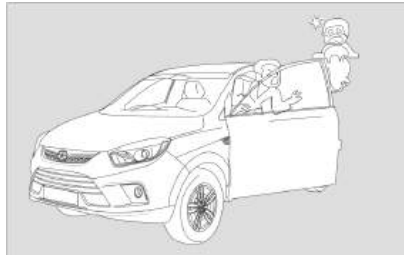

Безопасная обстановка вокруг автомобиля

Перед открыванием двери для выхода из автомобиля внимательно осмотритесь вокруг, чтобы не допустить дорожно-транспортного происшествия. Всегда напоминайте пассажирам о необходимости осмотреться перед открыванием двери! При маневрировании задним ходом не следует полагаться только на зеркала заднего вида. Иногда лучше выйти и оценить обстановку сзади автомобиля.



Никогда не спите в автомобиле во время стоянки!

⚠ Осторожно

Не допускайте длительного пребывания или сна в припаркованном автомобиле с закрытыми окнами. Длительное пребывание в автомобиле с работающим двигателем и включенной системой кондиционирования воздуха может привести к удушью. Ввиду этого, во время стоянки двигатель должен быть выключен.

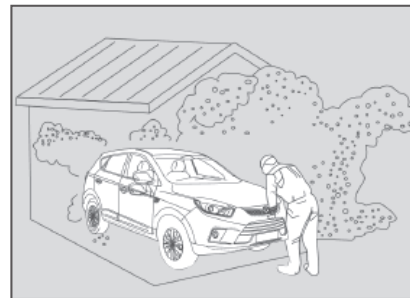

Никогда не обслуживайте автомобиль и не прогревайте двигатель в замкнутом пространстве!

Прогрев двигателя должен осуществляться только в хорошо проветриваемом месте. Риск отравления вследствие попадания отработавших газов в салон!



Никогда не высовывайтесь и не выставляйте конечности из окна во время движения автомобиля!

Выставлять голову или руки из окна автомобиля запрещено! Особенно это касается детей. Ввиду этого, при наличии в автомобиле детей стеклоподъемники задних дверей должны быть заблокированы.



Не допускайте движения автомобиля с открытой крышкой багажного отсека!

Движение автомобиля с открытой крышкой багажного отсека запрещено! Риск отравления вследствие попадания отработавших газов в салон!



Во время движения автомобиля двери должны быть закрыты!

Во время движения автомобиля все двери должны быть закрыты. В противном случае они могут неожиданно открыться вследствие неумышленного задействования внутренней ручки двери.



Не допускайте управления автомобилем в состоянии усталости!

Управление в состоянии усталости может стать причиной аварийной ситуации вследствие засыпания водителя. Если Вы вынуждены отправиться в длительную поездку, рекомендуется останавливаться для отдыха каждые два часа.



Храните ключ в недоступном для детей месте

Пожалуйста, храните ключи в недоступном для детей месте. В противном случае они могут самостоятельно привести автомобиль в движение и создать аварийную ситуацию.



При наличии фронтальной подушки безопасности переднего пассажира, младенцев, детей, пожилых людей и людей с ограниченными физическими возможностями рекомендуется перевозить только на заднем сиденье.



Осторожно

При наличии фронтальной подушки безопасности переднего пассажира, на переднем сиденье не рекомендуется перевозить младенцев, детей, пожилых людей, людей с ограниченными физическими возможностями, а также устанавливать детское автокресло. Риск получения серьезных травм вследствие срабатывания подушки безопасности в случае столкновения!

Системы безопасности автомобиля

Ваш автомобиль оснащен рядом систем безопасности. Их скоординированная совместная работа обеспечивает защиту водителя и пассажиров в случае столкновения. Некоторые устройства безопасности обеспечивают защиту даже без необходимости их активации. К ним относятся жесткий каркас безопасности пассажирского салона, деформируемые элементы в передней и задней частях кузова, травмобезопасная рулевая колонка и преднатяжители ремней безопасности. В случае столкновения деформируемые элементы поглощают энергию удара, а преднатяжители ремней безопасности автоматически натягивают ремни безопасности. При мощном столкновении вышеперечисленные устройства значительно снижают вероятность получения тяжелых травм.

Тем не менее, обеспечение надлежащего уровня безопасности возможно только при соблюдении правильного положения на сиденье и использования ремней безопасности. Практически, неправильное использование некоторых систем безопасности может представлять опасность для здоровья. На последующих страницах содержится важная информация относительно защиты водителя и пассажиров.

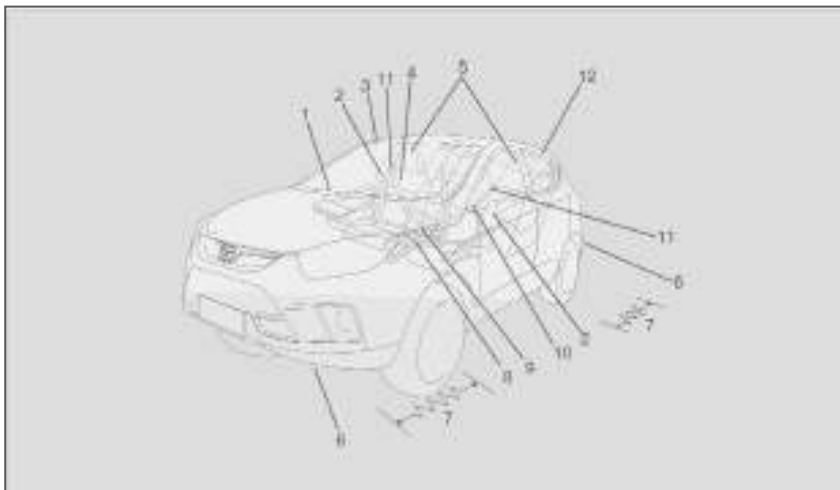

1. Подушка безопасности переднего пассажира (в зависимости от комплектации)
2. Преднатяжители ремней безопасности передних сидений
3. Каркас безопасности пассажирского салона
4. Сиденья и спинки сидений
5. Подголовники
6. Передний и задний бамперы
7. Деформируемые элементы
8. Регулируемая рулевая колонка
9. Подушка безопасности водителя
10. Ремень безопасности
11. Передняя боковая подушка безопасности
12. Шторка безопасности

Ремень безопасности

Для обеспечения безопасности водителя и пассажиров все сиденья оборудованы ремнями безопасности. Индикатор на комбинации приборов напоминает о необходимости пристегивания ремня безопасности.

Почему необходимо пользоваться ремнем безопасности?

- Ремень безопасности обеспечивает наиболее эффективную защиту в случае столкновения.
- Он нужен для «соединения» водителя и пассажиров с автомобилем для обеспечения максимальной эффективности систем безопасности.
- Ремни безопасности обеспечивают защиту практически при любых видах столкновений. Например, в случае опрокидывания автомобиля пристегнутые пассажиры получают более тяжелые травмы.



- Ремень безопасности предотвращает удары об твердые поверхности или столкновения с другими пассажирами в случае аварии.
- Ремень безопасности снижает риск выбрасывания из автомобиля в аварийных ситуациях.
- Ремень безопасности способствует сохранению правильного положения на сиденье при срабатывании подушки безопасности, чем снижает риск травмирования и обеспечивает максимальную эффективность подушек безопасности.
- Неправильное использование ремней безопасности влечет за собой риск получения тяжелых или смертельных травм даже при наличии подушки безопасности. Ремень безопасности не может обеспечить всестороннюю защиту в любой аварийной ситуации, однако существенно снижает риск получения тяжелых травм.



Внимание

Во время движения, даже в пределах города, пожалуйста, пользуйтесь ремнем безопасности и требуйте этого от пассажиров. Правильное использование ремня безопасности беременной женщиной является важным условием для защиты будущего ребенка.

Предостережения по использованию ремней безопасности

Использование ремней безопасности во время движения является обязательным для водителя и всех пассажиров.

Надлежащее использование ремней безопасности снижает риск травмирования в случае экстренного торможения.



Осторожно

- Каждый ремень безопасности предназначен исключительно для одного человека! В противном случае пассажиры подвергаются опасности!
- Не допускайте перекручивания ремня безопасности во время использования.
- Регулярно проверяйте ремни безопасности на отсутствие порезов, разрывов, деформации металлических деталей и прочих повреждений. Поврежденные ремни безопасности подлежат безотлагательной замене!
- Для чистки ремней безопасности следует использовать нейтральный мыльный раствор и теплую воду. Не допускайте высыхания ремней безопасности на солнце!
- Никогда не допускайте отбеливания или покраски ремней безопасности! Это может отрицательно повлиять на их прочность и надлежащую работу.

Раздел 1 • Безопасность

- В случае столкновения автомобиля ремни безопасности подлежат замене, даже при отсутствии видимых повреждений.
- Все пассажиры должны правильно пользоваться ремнями безопасности во избежание получения тяжелых травм в случае столкновения автомобиля.
- Максимальная защитная функция ремня безопасности обеспечивается только при вертикальном положении спинки соответствующего сиденья. Неправильный наклон спинки сиденья может стать причиной выбрасывания пассажира в случае столкновения. Чрезвычайно высокий риск травмирования!
- Максимальная эффективность ремня безопасности достигается при максимальном натяжении, не вызывающем дискомфорта. По мере снижения натяжения защитная функция ремня безопасности снижается.

Трехточечный ремень безопасности

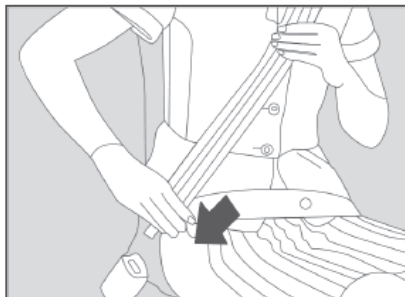

Пристегивание трехточечного ремня безопасности

Извлеките ремень безопасности из катушки и протяните через грудь и бедра. Вставьте металлический язычок пряжки в замок до характерного щелчка. Отрегулируйте положение поясной лямки. Ремень автоматически натягивается вдоль бедер. При плавном наклоне вперед ремень вытягивается из катушки.

В случае резкого торможения или столкновения ремень безопасности автоматически блокируется и удерживает пассажира на сиденье. Ремень безопасности также заблокируется, если тело резко подать вперед.

Внимание

Язычок металлической пряжки следует вставлять только в замок соответствующего сиденья. В противном случае защитная функция ремня безопасности существенно снижается.

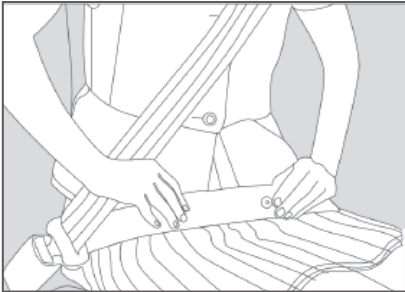

Регулирование трехточечных ремней безопасности

Поясная лямка ремня безопасности должна проходить по бедрам, а не по животу. Для этого опустите ее как можно ниже. Если ремень безопасности пролегает по верхней части туловища, в случае экстренного торможения или столкновения пассажир может «нырнуть» под лямку. Опасность получения тяжелых травм или смерти!

Руки должны находиться по разные стороны плечевой лямки ремня безопасности.

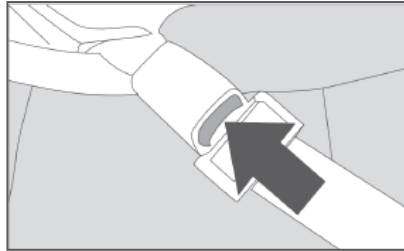

Отстегивание трехточечных ремней безопасности

Для отстегивания ремня безопасности возьмитесь рукой за пряжку и нажмите кнопку блокировки замка. После освобождения язычка ремень безопасности автоматически втягивается в инерционную катушку. Если этого не происходит, проверьте ремень на предмет перекручивания или спутывания.

⚠ Осторожно

- Неправильное пристегивание ремня безопасности может стать причиной тяжелых или смертельных травм в случае столкновения.
- Не размещайте плечевую лямку трехточечного ремня безопасности под рукой или за спиной. Риск получения тяжелых травм!

Двухточечный ремень безопасности

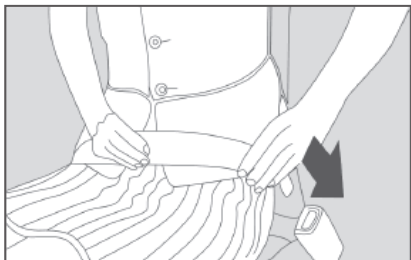

Пристегивание двухточечного ремня безопасности

Возьмитесь за пряжку и вставьте металлический язычок в замок до характерного щелчка. Откорректируйте натяжение ремня безопасности рукой. Двухточечный ремень безопасности отстегивается аналогично трехточечному.

⚠ Осторожно

Лямка двухточечного ремня безопасности проходить по бедрам, а не по животу. Лямка должна быть всегда натянута.

Регулирование двухточечных ремней безопасности

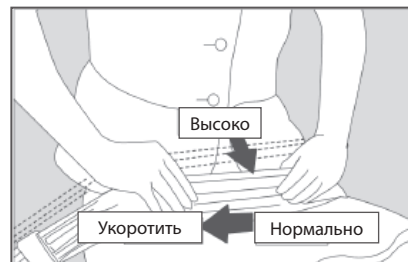

Отрегулируйте натяжение ремня безопасности рукой так, чтобы он облегал Ваше тело надлежащим образом. Застегните замок и натяните ослабленный конец. Лямка двухточечного ремня безопасности должна проходить по бедрам, а не по животу. Слишком высокое положение лямки может привести к травмированию в случае столкновения.



Удлинение двухточечных ремней безопасности

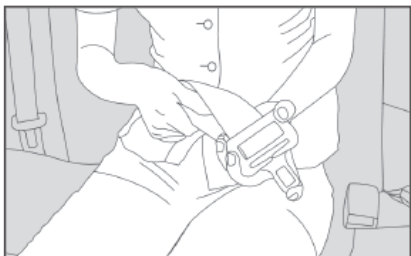

Чтобы удлинить ремень, удерживайте язычок и ремень под определенным углом и вытяните ремень на требуемую высоту. Для облегчения регулировки пряжку рекомендуется вставить в замок.

Укорочение двухточечных ремней безопасности

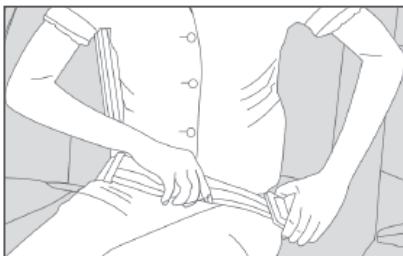

Потяните за свободный конец ремня, чтобы уменьшить его длину за счет втягивания. Зафиксируйте остаток ремня при помощи пластикового фиксатора на пряжке.

Преднатяжители ремней безопасности



Для обеспечения надлежащей защиты в случае серьезного столкновения передние ремни безопасности оснащены преднатяжителями. Преднатяжители срабатывают одновременно с фронтальными подушками безопасности. В случае столкновения преднатяжитель подтягивает пассажира у противоположном направлении и за счет этого надежно удерживает его на сиденье. После срабатывания преднатяжителей ремни безопасности остаются натянутыми до отстегивания обычным способом.

Срабатывание преднатяжителей сопровождается резким звуком и выделением мелкой пыли. Это является нормой и не представляет опасности.



Внимание

Преднатяжитель рассчитан на срабатывание только в одной аварийной ситуации. Не допускайте самостоятельной замены преднатяжителей сработавших ремней безопасности! Всю необходимую поддержку Вы можете получить в официальных сервисных центрах JAC.

Регулирование ремня безопасности по высоте

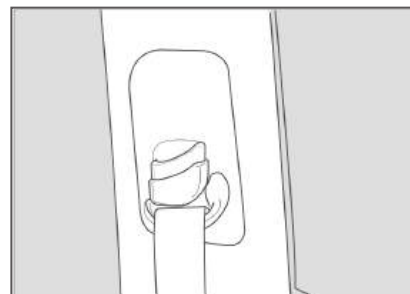

Каждый из передних ремней безопасности регулируется по высоте при помощи собственного крепления. Лямки ремня безопасности должны пролегать через плечо, грудную клетку и под животом, но ни в коем случае не по шее. Ремень безопасности не обеспечивает надлежащую защиту, если находится слишком близко к шее. Порядок регулировки ремня безопасности: нажмите и удерживайте кнопку блокировки, сместите крепление вверх или вниз и отпустите кнопку.



Пошатайте крепление вверх или вниз, чтобы проверить надежность фиксации.

Защита беременных женщин

Использование ремня безопасности беременными женщинами

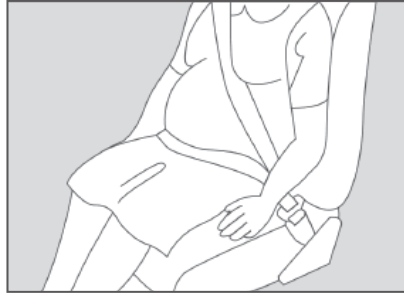

продиктовано в первую очередь заботой о будущем ребенке.

Беременным женщинам рекомендуется пользоваться трехточечными ремнями безопасности. Поясная ляпка ремня безопасности должна пролегать как можно ниже под животом. Не допускайте чрезмерного натяжения ремня!

Беременные женщины должны сидеть на максимально возможном удалении от рулевого колеса или передней панели.

Для снижения риска травмирования в случае столкновения или срабатывания подушек безопасности, беременная женщина должна удерживать туловище в вертикальном положении.

Для управления автомобилем в период беременности может потребоваться дополнительная консультация врача.

Защита пассажиров с ограниченными физическими возможностями

Люди с ограниченными физическими возможностями должны пользоваться ремнями безопасности. В случае необходимости, пожалуйста, обратитесь за консультацией к врачу.

Никогда не лежите на сиденье!

Максимальная защитная функция ремня безопасности обеспечивается только при вертикальном положении пассажира на сиденье. Если пассажир лежит на заднем сиденье или спинка переднего сиденья установлена под большим углом, ремни безопасности не смогут обеспечить надлежащую защиту.



Внимание

Горизонтальное положение тела во время движения является чрезвычайно опасным. Даже пристегнутый ремень безопасности не может обеспечить надлежащую защиту лежащего пассажира, поскольку плечевая лямка не в состоянии удержать тело от перемещения вперед. При серьезном столкновении тело резко перемещается вперед, вследствие чего плечевая лямка смещается в сторону шеи. Риск получения тяжелых травм шеи и других частей тела! Поясная лямка ремня безопасности не может обеспечить надлежащую защиту лежащего пассажира. В случае столкновения поясная лямка перемещается вверх относительно тела пассажира. При таких обстоятельствах вся сила удара передается на мягкие ткани живота, а не на прочные кости таза. Риск получения тяжелых травм внутренних органов!

Максимальная защитная функция ремня безопасности обеспечивается только при вертикальном положении спинки соответствующего сиденья.



Защита детей

Использование сертифицированных защитных систем для перевозки детей является требованием законодательства многих стран мира. Для перевозки грудных детей весом до 18 кг настоятельно рекомендуется использовать детские автолюльки или детские автокресла.

Подушки безопасности предназначены для защиты взрослых пассажиров в случае столкновения, однако они небезопасны для детей на переднем сиденье. Никогда не устанавливайте детское автокресло на сиденье переднего пассажира, если напротив него установлена подушка безопасности. В противном случае подушка безопасности может ударить ребенка. Риск получения тяжелых или смертельных травм! Перед покупкой детского автокресла всегда проверяйте, соответствует ли оно росту и весу ребенка, а также совместимо ли оно с сиденьями и ремнями безопасности автомобиля.

Установка детского автокресла требует неукоснительного соблюдения инструкций изготовителя.



Внимание

- Задние сиденья являются оптимальным местом для установки защитных систем для перевозки детей. Не устанавливайте детское автокресло на сиденье переднего пассажира. В противном случае подушка безопасности может ударить ребенка. Риск получения тяжелых или смертельных травм! Устанавливайте детские автолюльки или автокресла только на задние сиденья автомобиля!
- Поскольку ремни безопасности и детские автокресла могут сильно нагреваться в запертом автомобиле, всегда проверяйте их температуру перед посадкой ребенка во избежание ожогов.

- Дети старшего возраста, слишком большие для детского автокресла, должны размещаться непосредственно на заднем сиденье и пользоваться штатными ремнями безопасности автомобиля. Никогда не допускайте перевозки детей на сиденье переднего пассажира!
- Никогда не позволяйте детям стоять на сиденье на ногах или на коленях во время поездки!
- Никогда не держите ребенка на руках во время поездки, поскольку при экстренном торможении или столкновении Вы не сможете защитить его надлежащим образом, даже если Вы пристегнуты ремнем безопасности!
- Ненадлежащая фиксация детского автокресла существенно повышает риск получения ребенком тяжелых или смертельных травм в случае столкновения.

Защита грудных детей



Для перевозки грудных детей в возрасте до одного года следует использовать детскую автолюльку, в которой ребенок расположен лицом назад. Это необходимо для обеспечения максимально эффективной поддержки головы, шеи и спины малыша.

Защита детей

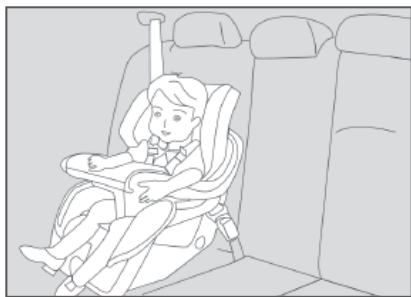

Если ребенок слишком большой для перевозки в автолюлке лицом назад, для его перевозки следует использовать детское автокресло, устанавливаемое передом по направлению движения автомобиля. Детей старше 7 лет весом 22-36 кг и ростом до 150 см рекомендуется перевозить в детских автокреслах с трехточечными ремнями безопасности.

Дети ростом выше 150 см должны пользоваться штатными ремнями безопасности автомобиля.



Проверка возможности использования ремня безопасности



Чтобы определить, может ли ребенок пользоваться штатным ремнем безопасности, посадите его на заднее сиденье как можно ближе к спинке и пристегните ремнем безопасности (см. рисунок выше).

Если плечевая лямка ремня пролегает вдоль плеча и грудной клетки, а поясная лямка – по бедрам, это значит, что ребенок может использовать штатный ремень безопасности.

Если плечевая лямка касается шеи или поясная лямка пролегает по животу, это значит, что ребенок еще слишком мал для использования штатного ремня безопасности и должен путешествовать в детском автокресле.

Осторожно

Никогда не допускайте пролегания ремня безопасности по шее или животу. Риск травмирования шеи и внутренних органов в случае столкновения!

Когда детей старшего возраста можно перевозить на переднем сиденье?

Детей моложе 12 лет рекомендуется перевозить на заднем сиденье автомобиля с использованием соответствующих средств безопасности. Заднее сиденье является наиболее безопасным местом для перевозки детей любого возраста и роста.

Подушка безопасности пассажира повышает риск травмирования ребенка! Если переднее сиденье подвинуто слишком далеко вперед или в момент столкновения голова ребенка наклонена вперед, или ребенок занимает неправильное положение на сиденье, это может привести к получению тяжелых травм вследствие срабатывания подушки безопасности!

Тем не менее, каждый ребенок обладает индивидуальными особенностями. Возраст является лишь базовым критерием для определения возможности перевозки ребенка на переднем сиденье. Ввиду

этого, окончательное решение о перевозке ребенка на переднем сиденье следует принимать с учетом других важных факторов.

В первую очередь, ребенок должен обладать достаточным ростом, чтобы правильно использовать трехточечный ремень безопасности.

При этом ремень безопасности должен пролегать через плечо, грудную клетку и бедра. Перевозка ребенка на переднем сиденье без использования ремня безопасности категорически запрещена!

В целях безопасности ребенок должен занимать правильное положение на сиденье и использовать ремень безопасности на протяжении всей поездки.

Если ребенок достаточно взрослый для перевозки на переднем сиденье, пожалуйста, примите во внимание следующее:

- Устанавливайте сиденье в крайнее заднее положение.
- Ребенок должен сидеть вертикально и опираться на спинку сиденья. При этом ноги должны находиться на полу или располагаться вертикально перед сиденьем.
- Проверяйте состояние и положение ремня безопасности детского автокресла.
- Внимательно следите за поведением ребенка. Периодически даже послушному ребенку необходимо напоминать о ремне безопасности и правильном положении на сиденье.



Дополнительные мероприятия по защите детей

- Пожалуйста, используйте «детский» замок. Он предотвращает случайное открывание двери из салона и выпаданию ребенка из автомобиля.
- Не оставляйте детей в салоне без присмотра. Оставлять детей в автомобиле опасно! Более того, в некоторых странах это противозаконно. Летом нагрев салона может стать причиной гибели ребенка вследствие теплового удара! Кроме того, если ключ остается в замке зажигания, ребенок может случайно запустить двигатель и привести автомобиль в движение. Риск получения тяжелых травм!
- Оставляя людей в салоне автомобиля, всегда забирайте ключи с собой.
- Если автомобиль не используется, все двери должны быть заперты. В противном случае играющие вблизи автомобиля дети могут оказаться запертыми в салоне. Опасность получения тяжелых травм или смерти!
- Храните ключ зажигания в недоступном для детей месте! Дети могут отпереть дверь, включить зажигание, открыть двери или окна и т.д. Риск получения тяжелых или смертельных травм!

Предостережения по использованию детских автокресел

Несоблюдение приведенных ниже инструкций относительно использования детских автокресел может стать причиной аварийных ситуаций с тяжелыми или смертельными последствиями.

- **Если ребенок не может использовать штатный ремень безопасности, его следует перевозить в детском автокресле.**

Поскольку грудные дети имеют неразвитые мышцы шеи и не могут держать голову самостоятельно, для их перевозки следует использовать автолюльки, которые обеспечивают надлежащую поддержку головы и шеи. Автолюлька подбирается соответственно росту и весу ребенка. Поскольку ремни безопасности рассчитаны на тело взрослого человека, они не адаптированы к физиологическим особенностям детей.

Ввиду небольшого размера таза ребенка, поясная лямка штатного ремня безопасности пролегает по животу, а не по нижней части таза. Следовательно, в случае столкновения живот подвергается сильному давлению, что может стать причиной тяжелых или смертельных травм.

Пожалуйста, перевозите детей только в специальных детских автокреслах!



Классификация детских автокресел	Рекомендации по использованию детских автокресел		
	Вес	Рост	Возраст
Группа 0	<10 кг	<75 см	<12 месяцев
Группа 1	9–18 кг	75–105 см	9 месяцев–4 года
Группа 2, 3	15–32 кг	100–135 см	4–10 лет

- **Перед установкой детского автокресла внимательно прочитайте инструкцию изготовителя. Установку следует осуществлять только с использованием указанных методов.**

Неадекватная фиксация детского автокресла существенно повышает риск получения ребенком тяжелых или смертельных травм в случае экстренного торможения или столкновения.



- Детское автокресло должно быть зафиксировано надлежащим образом. Неправильная фиксация детского автокресла существенно повышает риск получения ребенком тяжелых или смертельных травм в случае экстренного торможения или столкновения.
- Детское автокресло подлежит установке на заднее сиденье, поскольку последнее является наиболее безопасным местом для перевозки детей. Заднее сиденье Вашего автомобиля оборудовано креплениями для установки детского автокресла.

- Поскольку после выбора водителем оптимального положения за рулем, за его сиденьем обычно остается мало места, по возможности не устанавливайте детское автокресло за сиденьем водителя.

Детское автокресло

(не входит в комплектацию автомобиля)

Для перевозки детей следует использовать детские автокресла соответствующего размера. Установка детского автокресла требует неукоснительного соблюдения инструкций изготовителя. Перед установкой детского автокресла, пожалуйста, отрегулируйте угол наклона спинки таким образом, чтобы между спинкой и подушкой сиденья автомобиля и детским автокреслом (автолюлькой) не было просвета.



Места расположения креплений для детского автокресла



Вставьте фиксаторы детского автокресла в точки крепления (А) и нажмите до характерного щелчка (полная фиксация). Пошатайте детское автокресло, чтобы проверить надежность фиксации.



Крепежный ремень детского автокресла можно зацепить за петлю (В) на обратной стороне спинки заднего сиденья.

 *Перед установкой детского автокресла внимательно прочитайте инструкцию изготовителя.*

Система подушек безопасности

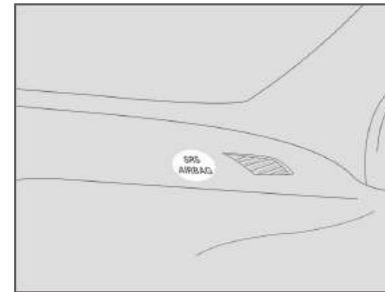
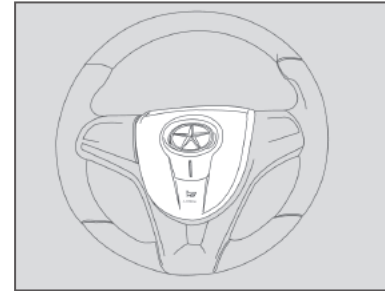

Фронтальные подушки безопасности установлены внутри рулевого колеса и в передней панели со стороны

Раздел 1 • Безопасность

пассажира. Места установки подушек безопасности обозначены надписью «SRS AIRBAG».

В случае столкновения подушки безопасности совместно с ремнями безопасности обеспечивают защиту водителя и переднего пассажира.



Внимание

Внимательно ознакомьтесь с информацией о подушках безопасности на обратной стороне солнцезащитных козырьков со стороны водителя и переднего пассажира.



Осторожно

○ Подушки безопасности являются составляющей системы пассивной безопасности автомобиля и не могут рассматриваться как альтернатива ремням безопасности. Максимальный защитный эффект подушек безопасности обеспечивается только при

условии правильного использования ремней безопасности.

○ Подушки безопасности срабатывают только при мощном фронтальном столкновении.

Подушки безопасности не срабатывают при боковом столкновении и ударе сзади, а также при опрокидывании автомобиля. Поскольку подушки безопасности предусмотрены только для однократного использования, в случае срабатывания они подлежат обязательной замене.

○ Для обеспечения максимального защитного эффекта подушек безопасности минимальное расстояние между водителем и рулевым колесом, а также передним пассажиром и передней панелью должно составлять 25 см. При этом ремни безопасности должны плотно прилегать к телу водителя и переднего пассажира.

○ Демонтаж, установка и ремонт компонентов системы SRS должны проводиться в официальных сервисных центрах JAC. Неквалифицированный ремонт повышает риск возникновения опасных ситуаций!

○ Для чистки панелей в местах установки подушек безопасности следует использовать ткань, смоченную чистой водой. Никогда не используйте чистящие средства с содержанием растворителей для чистки передней панели и накладок модулей подушек безопасности. Растворитель проникает в структуру материала и ухудшает состояние поверхности. Ослабленные детали могут стать причиной травмирования в случае срабатывания подушки безопасности!

○ Не допускайте неквалифицированной замены компонентов или деталей крепления системы подушек безопасности (SRS). Это может



привести к неисправностям системы!

- Подушки безопасности могут отказать в аварийной ситуации или сработать при отсутствии удара.
- После срабатывания в аварийной ситуации подушки безопасности, блок управления, преднатяжители ремней безопасности и другие компоненты системы подлежат замене.
- Чтобы снизить риск травмирования рук при срабатывании подушки безопасности, всегда держите обе руки на внешней стороне обода рулевого колеса в положении девяти и трех часов по циферблату.
- Никогда не устанавливайте поверх панелей модулей подушек безопасности посторонние предметы. Не допускайте накрывания или наклеивания посторонних предметов поверх накладки рулевого колеса или мягкой пластиковой поверхности модуля подушки безопасности на

передней панели со стороны пассажира!

Не допускайте загромождения или модификации указанных зон!

- Не допускайте самостоятельного снятия рулевого колеса.
- Не допускайте извлечения или замены предохранителей системы SRS, если ключ зажигания находится в положении ON.
- Не прикасайтесь к компонентам подушки безопасности, которая только что сработала! Риск получения ожогов!
- Передний пассажир должен занимать правильное положение на сиденье. Класть ноги на переднюю панель запрещено! Риск травмирования ног в случае срабатывания подушки безопасности!
- Даже при соблюдении всех предостережений полностью избежать травм вследствие срабатывания подушек безопасности невозможно!

Компоненты и принцип работы системы подушек безопасности

Основные компоненты системы:

- две фронтальные подушки безопасности;
- две боковые подушки безопасности (в зависимости от комплектации);
- Шторки безопасности (в зависимости от комплектации);
- Электронный блок управления;
- Индикатор на комбинации приборов;

После включения зажигания блок управления системы подушек безопасности непрерывно отслеживает вероятность фронтального столкновения и принимает решение о срабатывании подушек безопасности.

Индикатор системы подушек безопасности загорается при включении зажигания или запуска двигателя, и гаснет приблизительно через 6 секунд.

Раздел 1 • Безопасность

Подушки безопасности срабатывают автоматически, как только блок управления и контрольный датчик регистрируют мощное фронтальное столкновение.

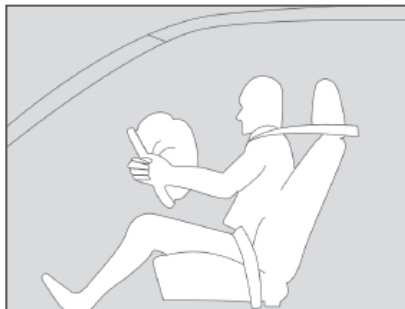

В случае фронтального столкновения ремни безопасности сдерживают нижнюю часть тела, а подушки безопасности поглощают энергию удара для защиты головы и грудной клетки.

После полного раскрытия подушка безопасности начинает спускаться. Интервал между наполнением и спусканием составляет приблизительно 0,1 секунды. Это обеспечивает обзорность для водителя и способствует сохранению контроля над автомобилем.

Раскрытие подушки безопасности сопровождается резким звуком и выделением мелкой пыли. Это считается нормой. Мелкая пыль является порошком с поверхности оболочки подушки. Данный порошок нетоксичен, однако может стать причиной временного дискомфорта для людей с респираторными заболеваниями. В таких случаях следует покинуть автомобиль как можно быстрее. В случае попадания порошка на лицо и руки, пожалуйста, умойтесь теплой водой с мылом во избежание раздражения кожи.



Обстоятельства, при которых подушки безопасности могут сработать:

- Мощный фронтальный удар автомобиля под определенным углом, несущий потенциальный риск тяжелого травмирования пассажиров.
- Фронтальное столкновение автомобиля с неподвижной и недеформируемой бетонной стеной.

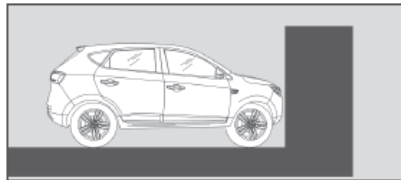
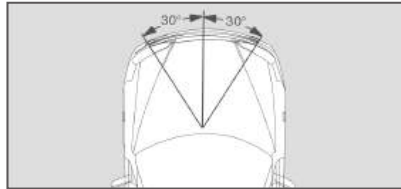

Обстоятельства, при которых подушки безопасности могут НЕ сработать:

- Удар об столб или легко деформируемые объекты (например, дерево).
- Удар об ступеньки и бордюры во время движения.
- Резкое падение автомобиля в глубокую яму или канаву.
- Удар сзади или фронтальный удар о нижнюю часть другого автомобиля сзади.
- Легкое фронтальное столкновение.
- Опрокидывание автомобиля.
- Боковое столкновение, при котором направление и точка удара выходят за пределы определенного сектора относительно продольного центра автомобиля.
- Зажигание выключено.
- Прочие особые условия.

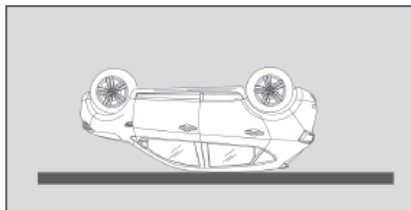
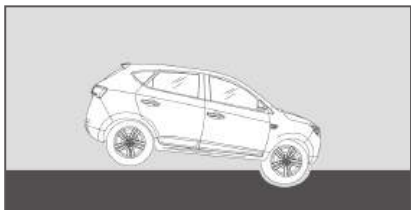
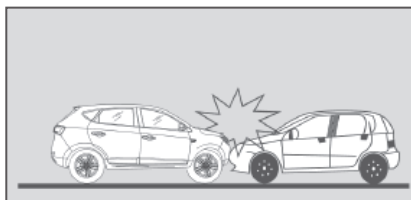
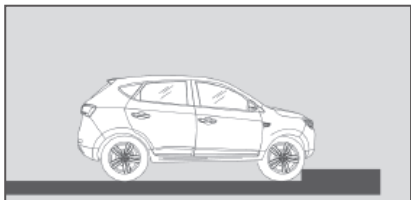
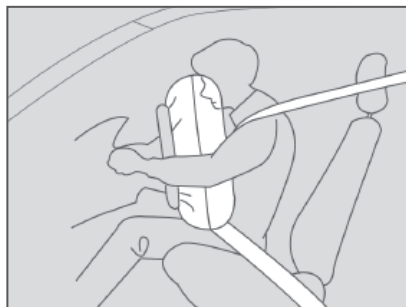
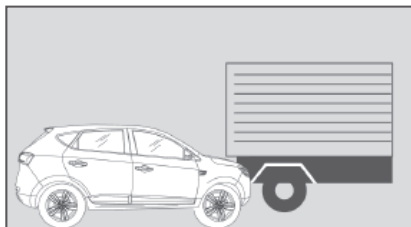
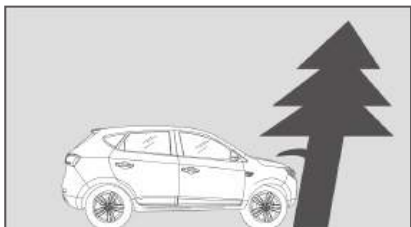

Принцип работы системы подушек безопасности

В момент мощного фронтального удара блок управления системы SRS регистрирует резкое замедление автомобиля. При наступлении таких условий он мгновенно активирует подушки безопасности и преднатяжители ремней безопасности.



После окончательного наполнения подушка безопасности начинает спускаться, чтобы обеспечить водителю надлежащую обзорность и сохранить контроль над автомобилем.

Предостережения относительно системы подушек безопасности

Во избежание тяжелых или смертельных травм, пожалуйста, примите во внимание следующие рекомендации.

Подушки безопасности являются составляющей системы пассивной безопасности автомобиля и не могут рассматриваться как альтернатива ремням безопасности.

Неправильное положение на сиденье и неправильное использование ремня безопасности снижает эффективность подушек безопасности, а также повышает риск получения тяжелых травм при срабатывании системы.



При правильной регулировке сиденья Ваша спина должна полностью опираться на спинку.

Соблюдайте безопасное расстояние до места установки подушки безопасности. В противном случае при срабатывании системы Вы можете получить тяжелые или смертельные травмы!

Положение водителя на сиденье

Водитель должен занимать максимально комфортное положение при условии соблюдения безопасного расстояния до рулевого колеса.

Раздел 1 • Безопасность

Положение переднего пассажира на сиденье

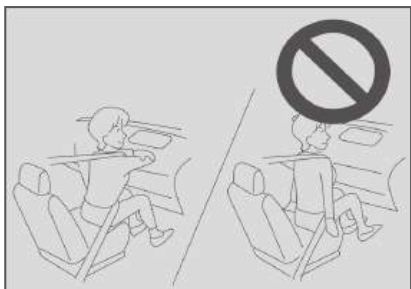

Сиденье переднего пассажира необходимо отодвигать как можно дальше от передней панели.



Не держите вещи на коленях или в зоне раскрытия подушек безопасности во время движения автомобиля!

В случае столкновения они могут препятствовать раскрытию подушек безопасности, а также начать летать по салону. Риск получения тяжелых травм!



Не допускайте перевозки детей на коленях или стоя в зоне раскрытия фронтальной подушки безопасности! Риск получения тяжелых травм вследствие удара подушки безопасности!



При проведении технического обслуживания, пожалуйста, соблюдайте приведенные ниже предостережения относительно подушек безопасности. Вследствие неправильного обращения подушки безопасности могут отказаться в аварийной ситуации или сработать при отсутствии удара. Риск получения тяжелых или смертельных травм!

Демонтаж, установка и ремонт компонентов системы SRS должны проводиться в официальных сервисных центрах JAC.

Неквалифицированный ремонт может стать причиной нарушений в работе системы, некорректного срабатывания или срабатывания при отсутствии удара.

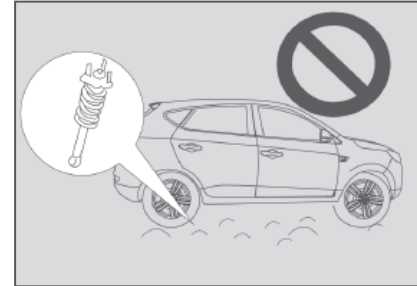

Не допускайте модификаций подвески автомобиля. Изменение высоты автомобиля или жесткости подвески может привести к срабатыванию подушек безопасности при отсутствии удара.

Раздел 1 • Безопасность



При необходимости ремонта передней части автомобиля, пожалуйста, обратитесь за консультацией в официальный сервисный центр JAC. Вследствие неправильного ремонта датчики системы подушек безопасности могут неправильно определять силу удара. Риск получения тяжелых или смертельных травм!



Пожалуйста, соблюдайте приведенные ниже рекомендации относительно декорирования Вашего автомобиля. В противном случае подушки безопасности могут отказать при столкновении или сработать при отсутствии удара. Риск получения тяжелых или смертельных травм!

Не допускайте накрывания или наклеивания посторонних предметов поверх накладки рулевого колеса или поверхности модуля подушки безопасности на передней панели со стороны пассажира! Это может привести к нарушениям в работе системы подушек безопасности. Риск получения тяжелых или смертельных травм!



Не допускайте размещения на передней панели или центральной консоли предметов, например, зонта. В случае столкновения они могут препятствовать раскрытию подушек безопасности, а также начать летать по салону.



В случае установки дополнительной защиты картера двигателя или переднего спойлера, пожалуйста, обратитесь в официальный сервисный центр JAC за консультацией. Вследствие неправильной установки датчики системы подушек безопасности могут неправильно оценивать силу удара. Риск получения тяжелых или смертельных травм!



Не прислоняйтесь к дверям, стойкам и боковой панели крыши автомобиля. Риск получения тяжелых травм в случае срабатывания боковой подушки безопасности! Будьте особенно внимательны при наличии в автомобиле детей!



Для замены обивки передних сидений или их демонтажа, установки или ремонта компонентов системы SRS, пожалуйста, обратитесь в официальный сервисный центр JAC за консультацией. Модификация переднего сиденья запрещена!

При проведении работ в районе стоек или боковой панели крыши, пожалуйста, не допускайте самостоятельного снятия или ремонта компонентов боковых подушек и шторки безопасности.

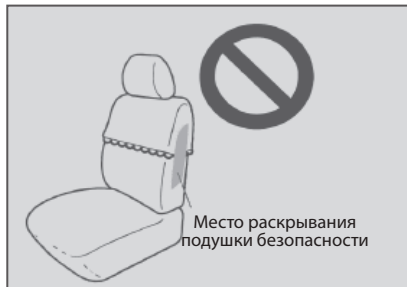

Ни при каких обстоятельствах не допускайте установки на сиденья защитных чехлов, не одобренных для использования на Вашем автомобиле. Поскольку боковые подушки безопасности раскрываются из боковины спинки сиденья, использование других защитных чехлов может препятствовать срабатыванию подушек безопасности, тем самым существенно снижая их защитную функцию. Перед установкой специальных защитных чехлов, пожалуйста, внимательно прочитайте инструкцию изготовителя.



Не допускайте установки на передние двери держателей для емкостей с напитками или других устройств. В случае срабатывания подушки безопасности они могут начать летать по салону.



Не допускайте установки погремушек или гарнитуры для мобильного телефона в зоне раскрытия шторки безопасности, а именно на стойках и боковой панели крыши. В случае срабатывания подушки безопасности они могут начать летать по салону.



Встроенные крючки следует использовать только для легкой одежды. Не оставляйте в карманах одежды тяжелые или острые предметы. Пожалуйста, не вешайте одежду на плечиках. В случае срабатывания подушки безопасности она может начать летать по салону.



Не прикасайтесь к компонентам подушки безопасности, которая только что сработала!
Риск получения ожогов!
После срабатывания подушки безопасности не прикасайтесь к деталям в месте ее установки.



Не допускайте приложения чрезмерных усилий (например, сильные толчки или удары) к местам установки подушек безопасности! Риск повреждения системы! В противном случае подушки безопасности могут отказать в аварийной ситуации или сработать при отсутствии удара. Риск получения тяжелых или смертельных травм!

Сиденье как элемент системы безопасности

Конструкция сидений предусматривает комфортное вертикальное положение тела пассажира, которое обеспечивает максимальную эффективность ремней безопасности и энергопоглощающих элементов сиденья. Надлежащий уровень защиты возможен только при условии правильного положения подушки и спинки сиденья, а также правильного использования ремня безопасности.

Сиденье водителя

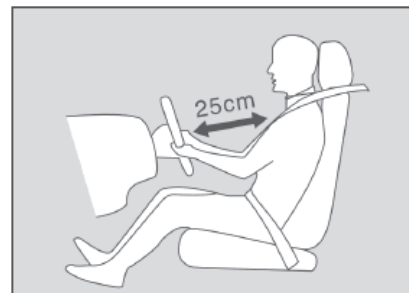

Основные рекомендации для снижения риска травмирования:

- Правильно используйте ремень безопасности.
- Регулируйте сиденье в продольном направлении так, чтобы Вам было удобно нажимать все педали до упора.
- Соблюдайте расстояние до рулевого колеса не менее 25 см. Старайтесь соблюдать максимальное возможное расстояние до рулевого колеса и опираться на спинку сиденья. При этом положение должно быть удобным для управления автомобилем.



- Устанавливайте спинку сиденья в удобное вертикальное положение так, чтобы между грудной клеткой и модулем подушки безопасности в центре рулевого колеса оставалось достаточно места. Игнорирование данной рекомендации может привести к получению травм вследствие срабатывания подушки безопасности.

Сиденье переднего пассажира

Основные рекомендации для снижения риска травмирования:

- Устанавливайте спинку сиденья в вертикальное положение. Чем больше наклон спинки, тем выше риск получения травм в случае столкновения.
- Всегда размещайте обе ноги в нише для ног перед сиденьем.
- Отдвигайте сиденье как можно дальше от передней панели. Слишком маленькое расстояние до передней панели может стать причиной травмирования пассажира в случае срабатывания подушки безопасности.

Осторожно

Чрезмерный наклон спинки сиденья может стать причиной тяжелых или смертельных травм в случае столкновения.

Подголовники

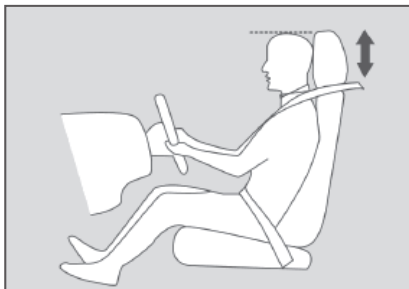

Подголовник необходимо регулировать по высоте соответственно росту и форме головы пассажира. Правильное положение подголовника и ремня безопасности обеспечивает максимальную защиту пассажира. Перед началом движения убедитесь в том, что регулируемые подголовники (при наличии) всех пассажиров отрегулированы надлежащим образом. Детальная информация по регулировке подголовников приведена на странице 117.

Регулирование подголовника по высоте

- Чтобы отрегулировать подголовник по высоте, возьмитесь за его боковины двумя руками и переместите вверх или вниз.
- Правильным считается положение, при котором верхняя кромка подголовника находится на уровне глаз или немного выше.



Осторожно

Неправильное положение подголовника снижает его защитную функцию и может стать причиной получения тяжелых травм с случае столкновения.

Подогрев сидений

(в зависимости от комплектации)

Использование подогрева сидений может вызвать низкотемпературные ожоги, например, покраснение кожи или волдыри. Соблюдайте правила безопасности!

Наибольшему риску получения низкотемпературных ожогов подвержены такие категории пассажиров:

- младенцы, дети, пожилые люди, люди с ограниченными физическими возможностями;
- люди с чувствительной кожей;
- уставшие люди;
- люди в состоянии алкогольного опьянения или под действием лекарственных препаратов, снижающих скорость реакции.

В процессе эксплуатации не допускайте накрывания подушек сидений теплоизоляционными материалами. Это может привести к перегреву сидений, ожогам или неисправности системы. Не включайте подогрев сидений, если планируете спать в автомобиле. Риск получения низкотемпературных ожогов!



Раздел 2 Органы управления и оборудование

Место водителя

Обзор места водителя.....	51
Комбинация приборов	53
Контрольные и предупредительные индикаторы.....	60

Открывание и закрывание

Ключ	70
Электрические стеклоподъемники	82
Панорамный люк (в зависимости от комплектации).....	84
Капот	86
Крышка люка заливной горловины топливного бака.....	88
Группа выключателей.....	90

Освещение и обзорность

Аварийная световая сигнализация.....	91
Регулятор интенсивности подсветки приборов (в зависимости от комплектации)	91
Регулятор наклона фар.....	92
Освещение салона.....	92
Световые приборы автомобиля	95
Комбинированный переключатель управления указателями поворотов.....	99
Комбинированный переключатель управления стеклоочистителями.....	103
Внутреннее зеркало заднего вида	106
Внешние зеркала.....	107
Солнцезащитные козырьки.....	111

Сиденья и регулировка		
Передние сиденья	112	
Сиденья с электрической регулировкой	113	
Задние сиденья	118	
Подголовники	119	
Рулевое колесо	120	
Перчаточный ящик	124	
Отделение в центральном подлокотнике	124	
Подставки для емкостей с напитками	125	
Пепельница и прикуриватель	127	
Электрическая розетка	128	
Система кондиционирования воздуха и аудиосистема		
Система кондиционирования воздуха	129	
Оконная антенна	137	
Аудиосистема	138	
		Багажник на крыше
		139
Управление автомобилем		
		Замок зажигания.....
		140
		Пуск двигателя.....
		141
		Коробка передач
		142
		Турбокомпрессор
		(в зависимости от комплектации).....
		146
		Управление автомобилем
		146
		Тормозная система
		147
		Парковочный ассистент (PAS).....
		149
		Камера заднего вида
		(в зависимости от комплектации).....
		153
		Система контроля давления в шинах
		154
		Автоматический режим работы
		стеклоочистителя
		(в зависимости от комплектации).....
		155



Обзор места водителя

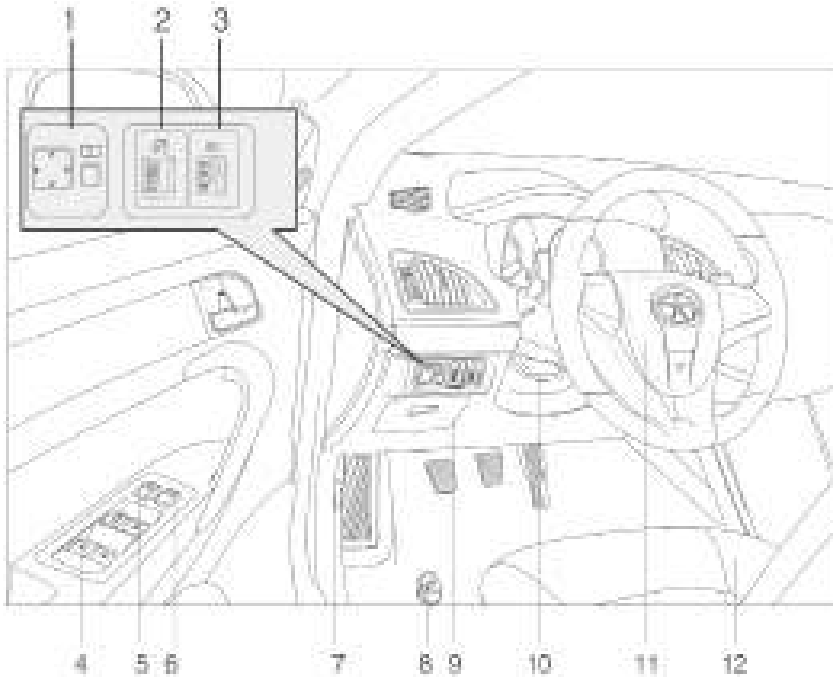

1. Регулятор положения внешних зеркал
2. Регулятор интенсивности подсветки приборов (в зависимости от комплектации)
3. Регулятор наклона фар
4. Панель управления электрическими стеклоподъемниками
5. Клавиша центрального замка
6. Кнопка блокировки электрических стеклоподъемников
7. Рычаг отпирания капота
8. Рычаг открывания крышки люка заливной горловины топливного бака
9. Блок предохранителей в салоне
10. Рычаг блокировки рулевой колонки
11. Рулевое колесо
12. Сиденья
13. Комбинация приборов

Раздел 2.1 • Место водителя

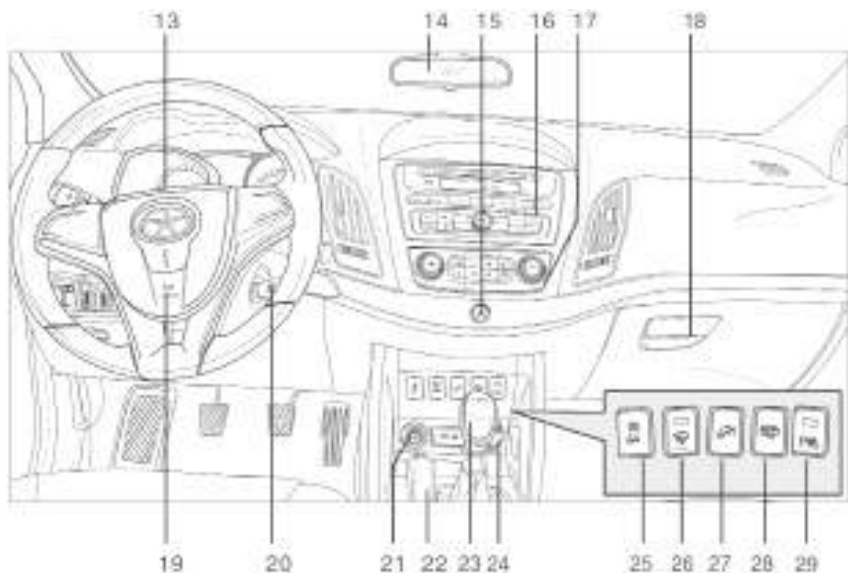

14. Внутреннее зеркало заднего вида
15. Кнопка аварийной световой сигнализации
16. Аудиосистема
17. Система кондиционирования воздуха
18. Перчаточный ящик
19. Модуль подушки безопасности водителя и звуковой сигнал
20. Замок зажигания
21. Прикуриватель
22. Рычаг стояночного тормоза
23. Рычаг переключения передач
24. Электрическая розетка
25. Выключатель системы ESC (в зависимости от комплектации)
26. Выключатель обогрева ветрового стекла в зоне исходного положения стеклоочистителей (в зависимости от комплектации)
27. Выключатель системы контроля скорости на спуске HDC (в зависимости от комплектации)
28. Выключатель омывателя фар головного света (в зависимости от комплектации)
29. Выключатель парковочного ассистента (в зависимости от комплектации)



Комбинация приборов

Конфигурация комбинации приборов зависит от комплектации автомобиля. Вариант на рисунке приведен в качестве примера.

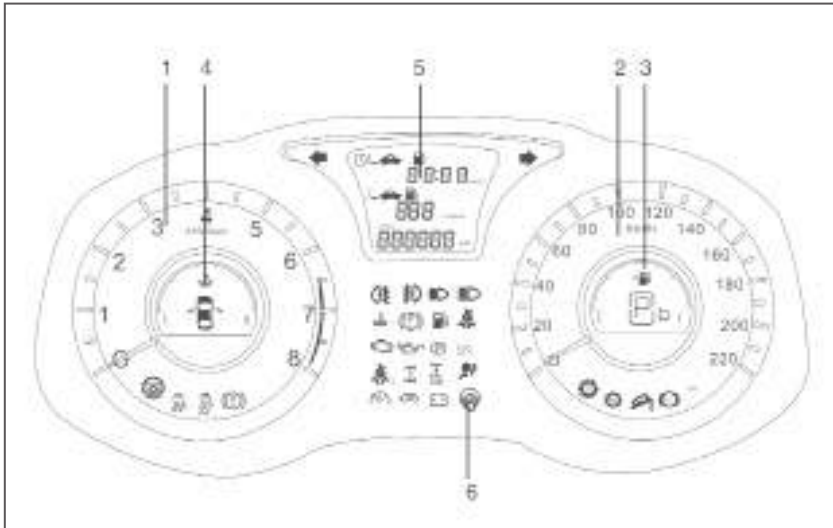

1. Тахометр
2. Спидометр
3. Указатель уровня топлива
4. Указатель температуры охлаждающей жидкости
5. Одометр
6. Кнопка обнуления одометра

1. Тахометр



Тахометр отображает число оборотов коленчатого вала двигателя в минуту (об/мин). Во избежание повреждения двигателя никогда не допускайте перехода стрелки тахометра в красную зону.

Начало красной зоны тахометра зависит от модели автомобиля.

 *Заблаговременное включение высшей передачи способствует снижению расхода топлива и уменьшению шумности силового агрегата.*

Внимание

- Превышение оборотов двигателя может привести к серьезным повреждениям, которые не покрываются гарантией!
- В период обкатки настоятельно рекомендуется не превышать обороты 3000 об/мин.

2. Спидометр

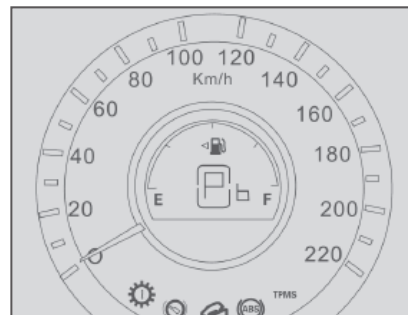

Спидометр отображает текущую скорость автомобиля в километрах в час (км/ч). Рекомендации относительно скоростного режима в период обкатки приведены в разделе «Эксплуатация автомобиля».



3. Указатель уровня топлива

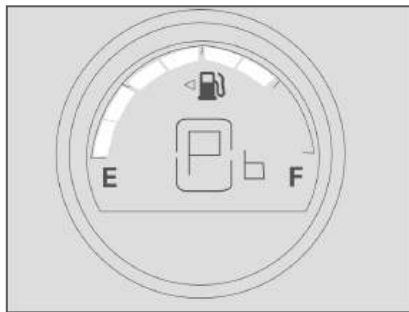

Указатель уровня топлива отображает ориентировочное количество топлива в топливном баке. Наивысшая точность прибора достигается при движении по ровной дороге. Стрелка указателя может колебаться при торможении, разгоне, прохождении поворотов, а также на неровных дорогах. По возвращении к равномерному движению стрелка стабилизируется. Указатель уровня топлива работает только при включенном зажигании.

Когда индикация указателя приближается к резервной отметке и загорается индикатор недостаточного уровня топлива, запас хода автомобиля составляет приблизительно 50 км.

Вместе с тем, низкий уровень топлива обуславливает недостаточное охлаждение топливного насоса. Для обеспечения нормальной работы автомобиля заправьте топливо на ближайшей АЗС.

После заправки и повторного включения зажигания стрелка указателя уровня топлива будет медленно двигаться в сторону обновленного уровня топлива.

Объем топливного бака: 55 л

Внимание

- Избегайте движения автомобиля при недостаточном уровне топлива. Нерегулярная подача топлива может вызвать перебои зажигания. Несгоревшее топливо может попасть в выпускную систему. Риск перегрева и повреждения каталитического нейтрализатора!
- Ваш автомобиль рассчитан на потребление неэтилированного бензина с октановым числом 93 и выше.

4. Указатель температуры охлаждающей жидкости



Указатель температуры охлаждающей жидкости отображает температуру охлаждающей жидкости в системе охлаждения. Указатель работает только при включенном зажигании. В нормальном режиме движения стрелка указателя находится в зоне нормальной рабочей температуры. Переход стрелки в красную зону одновременно с миганием индикатора на комбинации приборов указывает на слишком высокую температуру охлаждающей жидкости. В случае перехода стрелки в красную зону шкалы немедленно остановите автомобиль в безопасном месте, выключите двигатель, осторожно откройте капот и проверьте уровень охлаждающей жидкости, а также ремень привода насоса системы охлаждения. При наличии признаков

неисправности системы охлаждения, пожалуйста, обратитесь в ближайший официальный сервисный центр JAC для диагностики автомобиля.

 По возможности избегайте высоких оборотов и нагрузок на двигатель во время прогрева после холодного пуска.

Дисплей указателя температуры охлаждающей жидкости также используется для предупреждения о незакрытых дверях. Если какая-либо дверь открыта или закрыта не полностью, на дисплее указателя загорается соответствующий индикатор. Вскоре после закрытия всех дверей индикатор гаснет.

Осторожно

Не открывайте крышку расширительного бачка системы охлаждения в случае перегрева двигателя! Риск получения ожогов вследствие разбрызгивания охлаждающей жидкости под давлением! Перед открыванием крышки расширительного бачка дождитесь остывания двигателя.



5. Одометр



Одометр предназначен для отображения таких данных:

I строка: запас хода (DTE)/ средняя скорость/ продолжительность поездки.

Значение запаса хода и средней скорости обновляются каждые 10 секунд.

Запас хода: ориентировочное расстояние, которое может пройти автомобиль с учетом остатка топлива. Если запас хода менее 50 км, на дисплее отображается индикация «—». Данный параметр рассчитывается на основании моментального расхода топлива с учетом остатка топлива и может изменяться в зависимости от скорости движения и дорожных условий.

Продолжительность поездки: отображает общую продолжительность поездки со скоростью более 0 км/ч с момента последнего показателя. Максимальная продолжительность поездки, отображаемая на дисплее, составляет 99 часов и 59 минут. По достижении максимального значения продолжительность поездки будет отображаться с начала. Продолжительность поездки отображается в минутах.

⚠ Внимание

- Запас хода является исключительно ориентировочным параметром. В случае активации индикатора недостаточного уровня топлива автомобиль необходимо заправить при первой возможности.
- Движение по неровным дорогам отрицательно сказывается на точности расчета запаса хода.

II строка: моментальный и средний расход топлива.

Моментальный расход топлива: на скорости до 3 км/ч включительно на дисплее отображается индикация «— L/100 km». На более высокой скорости на дисплее отображается мгновенный расход топлива. Информация обновляется ежесекундно.

Средний расход топлива: при включении зажигания (двигатель выключен) на дисплее отображается последний зафиксированный показатель среднего расхода топлива. После запуска двигателя отображается средний расход топлива в текущем ездовом цикле. Информация обновляется каждые 10 секунд. Средний расход топлива отображается во второй строке одометра.

III строка: промежуточный или общий пробег.

В режиме промежуточного пробега отображается пробег автомобиля с момента последнего обнуления показателей или отсоединения аккумуляторной батареи.

Промежуточный пробег отображается от 0 до 999,9 км с точностью до 0,1 км. Обнуление одометра промежуточного пробега происходит после отсоединения аккумуляторной батареи. Одометр общего пробега регистрирует суммарное расстояние, которое прошел автомобиль с начала эксплуатации. Общий пробег отображается от 0 до 999,999 км с точностью до 1 км.

Переключение режимов одометра



Выбор режима одометра осуществляется путем вращения кнопки обнуления в любом направлении. При этом три доступных режима отображаются циклически. Выбранный режим начинает мигать. Для подтверждения выбора нажмите и удерживайте кнопку обнуления от 0,3 до 2 секунд.



Обнуление бортового компьютера

Для обнуления продолжительности поездки, средней скорости, среднего расхода топлива или промежуточного пробега, выберите требуемый параметр и нажмите кнопку обнуления более чем на 2 секунды.

Чтобы обнулить запас хода, включите зажигание (двигатель выключен) и нажмите кнопку обнуления более чем на 2 секунды.

Обнуление промежуточного пробега

1. Одометр промежуточного пробега можно обнулить путем отсоединения аккумуляторной батареи или прерывания питания комбинации приборов.

 При отсоединении аккумуляторной батареи происходит обнуление всех данных бортового компьютера.

2. Для непосредственного обнуления одометра промежуточного пробега нажмите кнопку обнуления.

Контрольные и предупредительные индикаторы

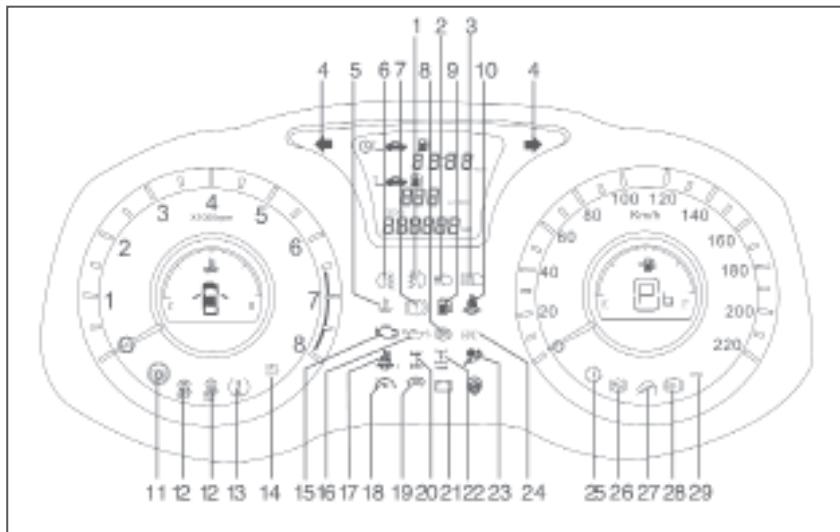

1. Индикатор включения передних противотуманных фар
2. Индикатор включения дальнего света фар
3. Индикатор включения дневных ходовых огней (в зависимости от комплектации)
4. Индикатор указателей поворотов
5. Индикатор температуры охлаждающей жидкости
6. Индикатор включения заднего противотуманного фонаря
7. Индикатор стояночного тормоза и неисправности тормозной системы
8. Индикатор неисправности электромеханического стояночного тормоза
9. Индикатор недостаточного уровня топлива
10. Индикатор непристегнутого ремня безопасности водителя
11. Индикатор неисправности электромеханического усилителя рулевого управления
12. Индикатор системы ESC
13. Индикатор системы контроля давления в шинах
14. Индикатор отсутствия ключа
15. Индикатор неисправности системы контроля



- отработавших газов
- 16. Индикатор давления моторного масла
- 17. Индикатор непристегнутого ремня безопасности переднего пассажира
- 18. Индикатор навигационной системы
- 19. Индикатор иммобилайзера
- 20. Индикатор системы полного привода
- 21. Индикатор системы зарядки
- 22. Индикатор подключения полного привода
- 23. Индикатор системы подушек безопасности
- 24. Индикатор неисправности системы управления двигателем
- 25. Индикатор неисправности блока управления АКП
- 26. Индикатор задействования педали тормоза (блокировки селектора)
- 27. Индикатор системы контроля скорости на спуске
- 28. Индикатор неисправности системы ABS
- 29. Индикатор неисправности системы контроля давления в шинах



Индикатор включения передних противотуманных фар (зеленый)

Данный индикатор загорается при включении передних противотуманных фар.



Индикатор включения дальнего света фар (синий)

Данный индикатор загорается при включении или сигнализации дальним светом фар.



Индикатор включения дневных ходовых огней (в зависимости от комплектации)

Данный индикатор загорается при включении дневных ходовых огней.



Индикатор указателей поворотов

Данный индикатор используется для контроля работы указателей поворотов. Мигание левой или правой зеленой стрелки указывает на нормальную работу соответствующего указателя поворота. Если стрелка индикатора не загорается, светится постоянно или мигает с удвоенной частотой, это указывает на неисправность указателя поворота. В таком случае, пожалуйста, обратитесь в официальный сервисный центр JAC для диагностики и ремонта автомобиля. При включении аварийной световой сигнализации оба индикатора мигают одновременно.



Индикатор температуры охлаждающей жидкости

Если стрелка указателя температуры направлена на отметку «Н» (напротив цифры 7 на шкале тахометра), это указывает на то, что температура охлаждающей жидкости превышает норму. В таком случае немедленно остановите автомобиль в безопасном месте, выключите двигатель, осторожно откройте капот и проверьте уровень охлаждающей жидкости, а также ремень привода насоса системы охлаждения. При наличии признаков неисправности системы охлаждения, пожалуйста, обратитесь в ближайший официальный сервисный центр JAC для диагностики автомобиля.



Индикатор включения заднего противотуманного фонаря (желтый)

Данный индикатор загорается при включении заднего противотуманного фонаря.



Индикатор стояночного тормоза и неисправности тормозной системы

Функции индикатора:

1. Индикатор стояночного тормоза и неисправности тормозной системы загорается при включении зажигания и гаснет сразу после запуска двигателя, а также после выключения стояночного тормоза. Движение с задействованным или не полностью выключенным стояночным тормозом может привести к повреждению тормозной системы и шин.

2. Если индикатор не гаснет после запуска двигателя и выключения стояночного тормоза, или загорается при работающем двигателе, это указывает на неисправность тормозной системы. В таком случае легко нажмите на педаль тормоза, чтобы проверить ее работу. Если педаль работает надлежащим образом, остановите автомобиль в безопасном месте и проверьте уровень тормозной жидкости. Если уровень слишком низкий, обратитесь в ближайший официальный сервисный центр JAC для проверки протекания тормозной системы и соответствия состояния тормозной жидкости техническим требованиям. Если при полном нажатии педали тормоза автомобиль не замедляется, включите низшую передачу, остановите автомобиль в безопасном месте и свяжитесь с официальным сервисным центром JAC для дальнейшей диагностики и ремонта автомобиля.



Если при таких обстоятельствах Вы вынуждены преодолеть небольшое расстояние, пожалуйста, двигайтесь с умеренной скоростью и будьте крайне осторожны. Если данный индикатор горит вместе с индикатором системы ABS, обратитесь в официальный сервисный центр JAC для проведения диагностики и ремонта. Если стояночный тормоз не выключен полностью, на скорости 5 км/ч включится звуковой сигнал.

Осторожно

Движение автомобиля с неисправными тормозами крайне опасно! Риск возникновения аварийных ситуаций с тяжелыми или летальными последствиями! Если при таких обстоятельствах Вы вынуждены преодолеть короткое расстояние, пожалуйста, двигайтесь с низкой скоростью и будьте крайне осторожны.



Индикатор неисправности электромеханического стояночного тормоза (в зависимости от комплектации)

Активация данного индикатора указывает на неисправность электромеханического стояночного тормоза. В таком случае обратитесь в официальный сервисный центр JAC для диагностики и ремонта автомобиля.



Индикатор недостаточного уровня топлива

Данный индикатор загорается при приближении стрелки указателя к отметке «Е». В таком случае автомобиль необходимо заправить при первой возможности. Если индикатор загорается, а стрелка указателя направлена на отметку «Е» или ниже, это указывает на необходимость заправить автомобиль немедленно!

Дальнейшее движение автомобиля при недостаточном уровне топлива (индикатор горит, стрелка указателя ниже отметки «Е») может привести к выключению двигателя и повреждению каталитического нейтрализатора.



Индикатор непристегнутого ремня безопасности водителя

Данный индикатор загорается при включении зажигания и гаснет сразу после запуска двигателя, если ремень безопасности водителя пристегнут надлежащим образом.





Индикатор неисправности электромеханического усилителя рулевого управления

Данный индикатор загорается при включении зажигания и гаснет сразу после запуска двигателя, если электромеханический усилитель рулевого управления работает нормально. Активация индикатора при работающем двигателе указывает на неисправность электромеханического усилителя рулевого управления. Если автомобиль не эксплуатировался на протяжении долгого времени, активация индикатора может указывать на недостаточный заряд аккумуляторной батареи. При таких обстоятельствах индикатор обычно гаснет после запуска двигателя и поворота рулевого колеса в крайнее правое или левое положение с последующим выключением и запуском двигателя. Если после таких действий индикатор не гаснет, обратитесь в официальный сервисный центр JAC.



Индикатор системы ESC

(в зависимости от комплектации)

Если система ESC отключена (выключатель в положении OFF), индикатор «» горит постоянно. Мигание индикатора «» указывает на вмешательство системы ESC. Если индикатор «» горит постоянно при включенной системе, это указывает на неисправность системы ESC. В таком случае обратитесь в официальный сервисный центр JAC для диагностики системы.



Индикатор системы контроля давления в шинах (в зависимости от комплектации)

Постоянное свечение индикатора указывает на повышенное/пониженное давление в шине или ее перегрев. В таком случае обратитесь в официальный сервисный центр JAC для проверки шины.



Индикатор отсутствия ключа (в зависимости от комплектации)

Свечение данного индикатора указывает на отсутствие ключа в салоне автомобиля и невозможность запуска двигателя.



Индикатор неисправности системы контроля отработавших газов

Данный индикатор является составляющей системы бортовой диагностики, которая контролирует процесс выпуска отработавших газов. Индикатор загорается в том случае, если неисправность системы контроля отработавших газов может привести к серьезным неисправностям автомобиля. Данный индикатор загорается при включении зажигания и гаснет сразу после запуска двигателя. Если индикатор загорается во время движения автомобиля или не загорается при включении зажигания, это указывает на нестабильную работу или неисправность системы контроля отработавших газов. В таком случае как можно скорее обратитесь в официальный сервисный центр JAC для проверки системы. Продолжительное движение

при таких обстоятельствах может стать причиной дальнейшего повреждения компонентов системы контроля отработавших газов, а также существенно снизить эффективность ее работы.



Индикатор давления моторного масла

Данный индикатор загорается в случае критического снижения давления моторного масла или неисправности в системе смазки. Индикатор давления моторного масла обычно загорается при включении зажигания и гаснет после запуска двигателя.

Если индикатор не гаснет после запуска двигателя или загорается во время движения, это указывает на недостаточный уровень моторного масла или возможную неисправность системы. В таком случае остановите автомобиль в безопасном месте, подождите несколько минут и проверьте уровень моторного масла. Если уровень не соответствует норме, долейте моторное масло и запустите двигатель. Если указанный индикатор не гаснет даже после восполнения уровня моторного масла, пожалуйста, обратитесь в официальный сервисный центр JAC для диагностики и ремонта автомобиля.

Данный индикатор может кратковременно загораться во время работы двигателя на холостых оборотах, например, во время остановки на светофоре. Кратковременное включение индикатора во время экстренного торможения считается нормальным явлением.



Внимание

В случае активации индикатора недостаточного давления моторного масла, пожалуйста, остановите автомобиль в безопасном месте во избежание серьезных повреждений двигателя.



Индикатор непристегнутого ремня безопасности переднего пассажира (в зависимости от комплектации)

Данный индикатор загорается при включении зажигания или после запуска двигателя и гаснет после самодиагностики системы при следующих условиях: сиденье переднего пассажира свободно или на нем находится предмет, не пристегнутый ремнем безопасности; на сиденье находится пассажир, пристегнутый надлежащим образом. Индикатор не гаснет при наличии на сиденье пассажира,



если ремень безопасности не пристегнут надлежащим образом.



Индикатор навигационной системы (в зависимости от комплектации)

Данный индикатор мигает во время настройки навигационной системы автомобиля. По завершении настройки индикатор горит постоянно, сигнализируя о работе навигационной системы.



Индикатор иммобилайзера (в зависимости от комплектации)

Данный индикатор гаснет при успешной идентификации ключа и загорается в случае ошибочной идентификации.



Индикатор системы полного привода (в зависимости от комплектации)

Данный индикатор загорается при включении зажигания и гаснет через 3 секунды. Это указывает на нормальную работу системы полного привода. При нахождении переключателя в положении «SMART 4WD» индикатор горит постоянно.



Индикатор системы зарядки

Данный индикатор загорается при включении зажигания и гаснет сразу после запуска двигателя. Если индикатор горит при работающем двигателе, это указывает на проблемы в системе зарядки. В таком случае выключите лишнее электрооборудование, например, кондиционер, аудиосистему, освещение салона и т.д. Не выключайте двигатель, поскольку для его повторного запуска будет израсходовано больше энергии аккумулятора батареи. Как можно скорее обратитесь в официальный сервисный центр JAC для диагностики и ремонта автомобиля.



Индикатор подключения полного привода

(в зависимости от комплектации)

Данный индикатор загорается при включении зажигания и гаснет через 3 секунды. Это указывает на нормальную работу системы полного привода. При нахождении переключателя в положении «FORCED 4WD» индикатор горит постоянно. Мигание индикатора указывает на неисправность системы полного привода. В таком случае обратитесь в официальный сервисный центр JAC для диагностики автомобиля.



Индикатор системы подушек безопасности

Индикатор системы подушек безопасности загорается при включении зажигания, и гаснет приблизительно через 6 секунд. Это указывает на исправность и функциональную готовность системы. Если индикатор не загорается, горит после 6 секунд мигания, загорается во время движения автомобиля или прерывисто мигает и гаснет, это указывает на нарушения в работе системы подушек безопасности. В таком случае, пожалуйста, обратитесь в официальный сервисный центр JAC для диагностики автомобиля.



Осторожно

Игнорирование индикатора системы подушек безопасности может привести к отказу подушек безопасности в случае столкновения!

EPС Индикатор неисправности системы управления двигателем

Данный индикатор является составляющей системы бортовой диагностики, которая контролирует работу блока управления двигателя. Данный индикатор загорается при включении зажигания и гаснет сразу после запуска двигателя. Если индикатор не загорается при включении зажигания или загорается во время движения автомобиля, обратитесь в официальный сервисный центр JAC для диагностики автомобиля.



Индикатор неисправности блока управления АКП (в зависимости от комплектации)

Данный индикатор предусмотрен только в автомобилях с автоматической трансмиссией. Данный индикатор загорается при наличии нарушений в работе электронной системы управления коробкой передач. Если индикатор загорается во время движения автомобиля, немедленно обратитесь в официальный сервисный центр JAC для диагностики.



Индикатор задействия педали тормоза (блокировки селектора) (в зависимости от комплектации)

Данный индикатор загорается в случае, если для запуска двигателя необходимо нажать педаль тормоза.



Индикатор системы контроля скорости на спуске (в зависимости от комплектации)

Данный индикатор загорается зеленым цветом при включении системы контроля скорости на спуске при помощи клавиши «» и гаснет после ее отключения. Работа системы сопровождается миганием индикатора зеленым цветом. В случае неисправности системы индикатор горит красным цветом. В таком случае, пожалуйста, обратитесь в официальный сервисный центр JAC для диагностики автомобиля.



Индикатор неисправности системы ABS

Индикатор системы ABS загорается при включении зажигания и гаснет через несколько секунд. Это указывает на исправность и функциональную готовность системы. Если индикатор не загорается при включении зажигания, не гаснет через несколько секунд или загорается во время движения автомобиля, это указывает на нарушения в работе системы ABS. При таких обстоятельствах тормозная система автомобиля сохраняет работоспособность, однако без антиблокировочной функции. В таком случае, пожалуйста, обратитесь в официальный сервисный центр JAC для диагностики автомобиля.

⚠ Осторожно

Если индикатор не гаснет после запуска двигателя или загорается во время движения, это указывает на неисправность системы ABS. При таких обстоятельствах резкое нажатие педали тормоза может привести к блокировке колес. Риск удара сзади! В таком случае, пожалуйста, как можно скорее обратитесь в официальный сервисный центр JAC для диагностики автомобиля.



Индикатор неисправности системы контроля давления в шинах (в зависимости от комплектации)

Постоянное свечение индикатора указывает на неисправность системы контроля давления в шинах. В таком случае обратитесь в официальный сервисный центр JAC для диагностики автомобиля.

Ключи автомобиля

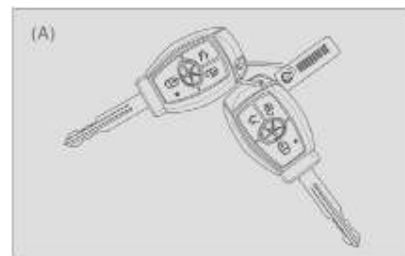

Ваш автомобиль комплектуется двумя ключами для управления замками всех дверей.



Один из ключей рекомендуется хранить в надежном месте как запасной во избежание утери или случайного запираения всех ключей в автомобиле.

Осторожно

- Ключ содержит электронные компоненты, чувствительные к воздействию прямого солнечного света, высокой температуры и влаги. Не допускайте падения ключа с высоты и не кладите на него тяжелые предметы!
- Не допускайте намокания ключа! В случае намокания немедленно протрите ключ чистой мягкой тканью.

Номер ключа

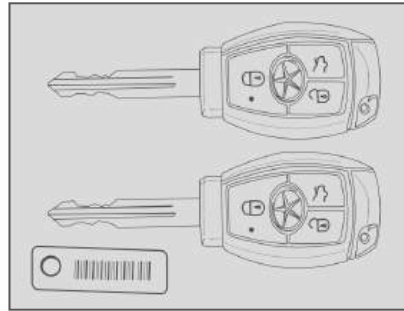

К комплекту ключей прилагается ярлык с номером ключа. В случае утери ключа этот номер необходимо предоставить сотруднику сервисного центра JAC для изготовления нового ключа. Ярлык с номером ключа рекомендуется хранить в надежном месте.

 *В целях безопасности новые и запасные ключи рекомендуется изготавливать только в официальных сервисных центрах JAC. Кроме того, используйте только ключи, одобренные компанией JAC.*

Осторожно

- Оставляя автомобиль, всегда извлекайте ключ из замка зажигания и забирайте с собой.
- Не оставляйте детей в автомобиле, если ключ находится в замке зажигания! Ребенок может случайно запустить двигатель или включить другие приборы. Высокая опасность аварийных ситуаций!
- Не допускайте извлечения ключа из замка зажигания до полной остановки автомобиля! В противном случае это приведет к блокировке рулевой колонки и делает поворот рулевого колеса невозможным!

Пульт дистанционного управления



Пульт дистанционного управления предназначен для дистанционного запирания и отпирания дверей.

Запирание

Нажмите клавишу запирания на пульте дистанционного управления. Все двери запираются одновременно. Однократное мигание указателей поворотов и однократный звуковой сигнал является подтверждением успешного запирания автомобиля и активации охранной сигнализации.

Отпирание

Нажмите клавишу отпирания на пульте дистанционного управления. Все двери отпираются одновременно. Двукратное мигание указателей поворотов является подтверждением успешного отпирания автомобиля и отключения охранной сигнализации. Если двери не открываются или двигатель не запускается на протяжении 30 секунд после отпирания автомобиля при помощи пульта дистанционного управления, происходит автоматическое запирание с повторной активацией системы охранной сигнализации.

Крышка багажного отсека

Отдельная клавиша предусмотрена для индивидуального отпирания крышки багажного отсека, когда двери автомобиля заперты. После закрытия крышка багажного отсека запирается автоматически. Если крышка багажного отсека не открывается на протяжении 30 секунд после отпирания



автомобиля при помощи пульта дистанционного управления, происходит автоматическое запираение с повторной активацией системы охранной сигнализации.

Предостережения по использованию пульта дистанционного управления.

Пульт дистанционного управления не работает при таких обстоятельствах:

- Ключ находится в замке зажигания.
- Пульт дистанционного управления находится за пределами радиуса действия.
- Низкий заряд элемента питания пульта дистанционного управления.
- Сигнал пульта дистанционного управления блокируется другими автомобилями или объектами.
- Слишком низкая внешняя температура.
- Помехи от находящихся рядом радиопередатчиков.

Если пульт дистанционного управления не работает надлежащим образом, для отпираения дверей следует использовать механический ключ.

Замена элемента питания

Если для запираения или отпираения автомобиля Вы вынуждены нажимать клавиши пульта по несколько раз, это указывает на слабый заряд элемента питания. В таком случае индикатор на корпусе пульта не загорается. Следовательно, элемент питания ключа подлежит немедленной замене.

Порядок замены элемента питания

1. Снимите переднюю крышку корпуса пульта. Извлеките транспондер.
2. Замените разряженный элемент питания новым. Соблюдайте полярность контактов (положительный контакт должен быть обращен вверх).
3. Вставьте транспондер в корпус пульта и закройте крышку.
4. Проверьте работу пульта. Нажмите клавишу запираения или отпираения. Активация светодиодного индикатора указывает на нормальную работу системы.
5. Проверьте работу транспондера. Если при нажатии клавиш на пульте дистанционного управления загорается светодиодный индикатор, это указывает на нормальную работу пульта.

 **Внимание**

- Будьте осторожны, не прикасайтесь к микросхеме пульта во время замены элемента питания! Статическое электричество Вашего тела может стать причиной повреждения транспондера.
- Не касайтесь обеих сторон элемента питания голыми руками. Это сокращает срок его службы.
- Использованные элементы питания опасны для окружающей среды! Утилизация элементов питания должна проводиться в специально отведенных местах согласно требований экологического законодательства. Утилизация элементов питания с бытовыми отходами запрещена!

Запирание и отпирание передних дверей ключом

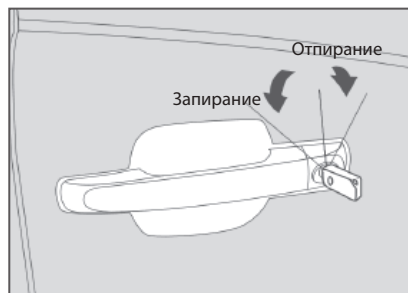

Чтобы запереть дверь снаружи, вставьте ключ в замок и поверните против часовой стрелки.

Чтобы отпереть дверь, вставьте ключ в замок и поверните по часовой стрелке.

 *Оставляя автомобиль без присмотра, всегда запирайте все двери и забирайте ключи.*

При запирании дверей ключом система охранной сигнализации не активируется автоматически.



Запирание и отпирание передних дверей без ключа

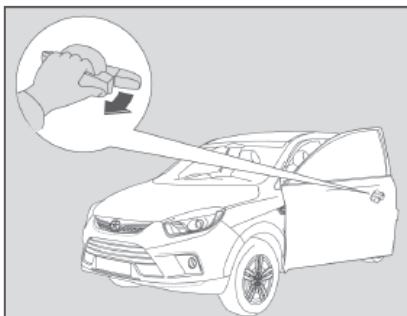
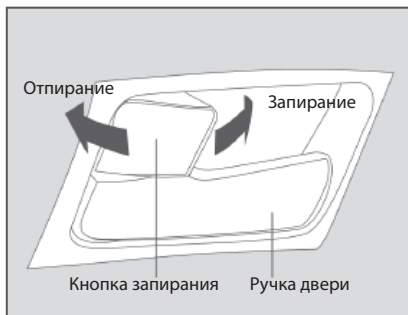

Дверь автомобиля можно запереть без ключа: сначала переведите ключ зажигания в положение LOCK.

Извлеките ключ из замка зажигания.

- 1) Нажмите кнопку запирания двери со стороны водителя. Закройте двери, удерживая наружную ручку двери в вытнутом положении. Замки дверей заблокированы.
- 2) Нажмите кнопку запирания двери со стороны переднего пассажира или задних дверей. Закройте соответствующую дверь. Замок двери заблокирован.

- Запирание дверей без ключа не сопровождается автоматической активацией системы охранной сигнализации.
- При запирании двери со стороны водителя указанным способом необходимо потянуть внешнюю ручку двери водителя.
- При запирании дверей указанным способом не оставляйте ключи в автомобиле!
- Если дверь со стороны водителя открыта, а кнопка запирания двери не нажата, запирание дверей при помощи кнопки центрального замка будет невозможно.

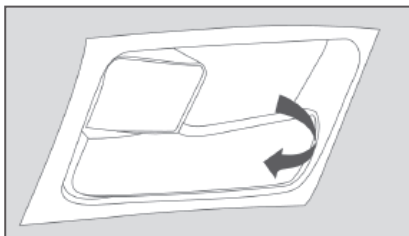

Для открывания дверей изнутри потяните ручку открывания двери. При этом центральный замок должен быть разблокирован.

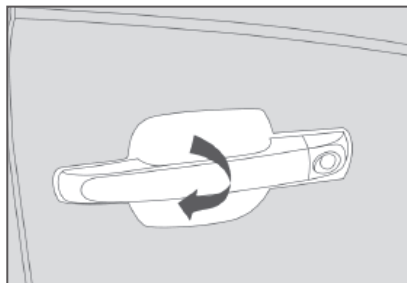

Открывание дверей снаружи возможно только после отпирания замков дверей.

Клавиша центрального замка



Клавиша центрального замка расположена на панели двери со стороны водителя. Клавиша центрального замка используется для запираения и отпирания всех дверей из салона автомобиля.

Запираение: нажмите заднюю часть клавиши.

Отпирание: нажмите переднюю часть клавиши.



Центральный замок с дистанционным управлением

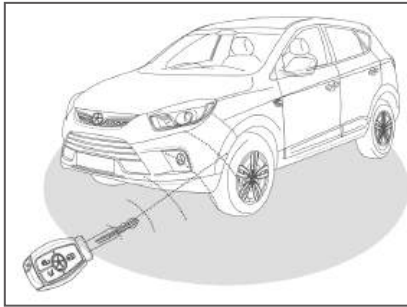

Дистанционное управление

Пульт дистанционного управления предназначен для выполнения следующих операций без использования ключа:

Запирание автомобиля

При условии нахождения пульта дистанционного управления в радиусе действия, нажмите клавишу  один раз.

Все двери запираются одновременно. Однократное мигание указателей поворотов является подтверждением успешного запирания автомобиля и активации охранной сигнализации.

Отпирание автомобиля

1. При нахождении пульта дистанционного управления в радиусе действия, нажмите клавишу  один раз.
2. Все двери отпираются одновременно. Двукратное мигание указателей поворотов является подтверждением успешного отпирания автомобиля и отключения охранной сигнализации.

Крышка багажного отсека

Если все двери автомобиля заперты, при условии нахождения пульта дистанционного управления в радиусе действия, нажмите клавишу , чтобы отпереть крышку багажного отсека. После закрывания крышка багажного отсека запирается автоматически.

 Радиус действия пульта дистанционного управления показан на рисунке (серая зона). Радиус действия пульта дистанционного управления зависит от ряда факторов. В частности, радиус действия пульта может сокращаться при низкой температуре, наличии препятствий, вблизи радиопередатчиков и т.д.

⊙ Если двери не открываются или двигатель не запускается на протяжении 30 секунд после отпирания автомобиля при помощи пульта дистанционного управления, происходит автоматическое запирание с повторной активацией системы охранной сигнализации. Данная функция предотвращает оставление автомобиля открытым в случае ошибочного нажатия клавиши отпирания.

⊙ Если ключ находится в замке зажигания, пульт дистанционного управления не функционирует, а система охранной сигнализации не активируется.

- Если на момент запираания автомобиля какая-либо из дверей не закрыта надлежащим образом, двери запираются без мигания указателей поворотов. При таких обстоятельствах система охранной сигнализации не активируется, пока не будут закрыты все двери.
- Если двери автомобиля заперты при помощи пульта дистанционного управления, открывание дверей каким-либо другим способом приведет к включению сирены охранной сигнализации. Сирена выключается однократным коротким нажатием клавиши отпирания на пульте дистанционного управления.
- Даже при наличии охранной сигнализации, после запираания автомобиля рекомендуется потянуть ручку двери, чтобы проверить, заперт ли автомобиль.
- Запирая автомобиль, убедитесь в отсутствии детей в салоне.



Внимание

Корпус пульта дистанционного управления не герметичен. Не допускайте попадания влаги (напитков, воды) внутрь пульта! Риск повреждений, которые не покрываются гарантией!



Открытие и закрытие крышки багажного отсека

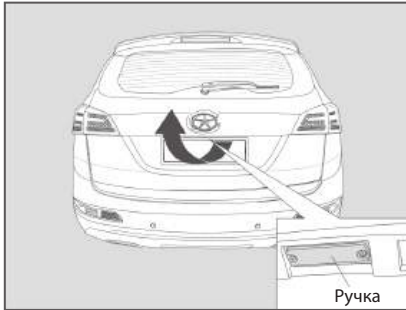

Чтобы открыть крышку багажного отсека после отпирания, нажмите на внешнюю ручку и потяните на себя. Чтобы закрыть крышку, плавно опустите ее вниз.

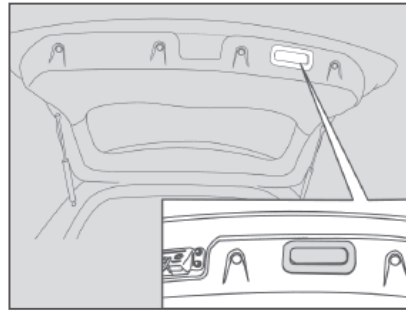

На внутренней панели облицовки крышки багажного отсека предусмотрено углубление для комфортного закрывания.

✿ Перед закрыванием крышки багажного отсека, убедитесь в отсутствии препятствий в зоне закрывания.

Рычаг аварийного отпирания крышки багажного отсека



Если элемент питания пульта дистанционного управления разряжен, и открыть дверь багажного отсека невозможно, это можно сделать изнутри при помощи рычага аварийного отпирания.

1. Отоприте дверь салона ключом.
2. Сложите задние сиденья.
3. Нажмите и откройте крышку, чтобы получить доступ к рычагу аварийного отпирания крышки багажного отсека.

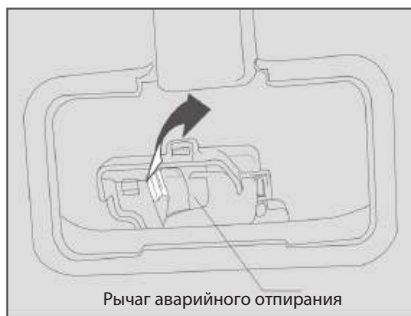

4. Потяните рычаг аварийного отпирания в направлении, показанном стрелки.
5. Крышка багажного отсека отперта.

⚠ Внимание

Если при нормальной работе пульта дистанционного управления отпирание крышки возможно только вышеуказанным способом, это указывает на неисправность механизма замка крышки багажного отсека. В таком случае обратитесь в официальный сервисный центр JAC для диагностики автомобиля.

⚠ Внимание

- Во время движения автомобиля с открытой крышкой багажного отсека токсичные отработавшие газы могут попасть в пассажирский салон. Риск отравления!
- Открытая крышка багажного отсека существенно ухудшает обзорность во время движения. Риск повреждения имущества или возникновения аварийных ситуаций!
- Во время закрывания крышки багажного отсека не давите на заднее стекло! Риск получения травм вследствие повреждения стекла!
- После закрывания потяните крышку багажного отсека вверх, чтобы проверить надежность блокирования замка. Риск открывания крышки во время движения!
- Не держитесь за пневматическую стойку крышки багажного отсека. Риск получения травм при закрывании крышки!



«Детский» замок

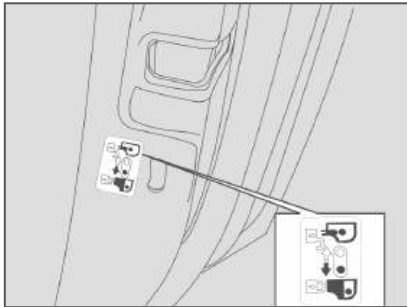

Задние двери вашего автомобиля оборудованы так называемым «детским» замком. Применение замка предотвращает открывание дверей из салона. Данный вид блокировки дверей рекомендуется использовать во время перевозки детей на заднем сиденье.

Блокирование дверей

Откройте соответствующую заднюю дверь и установите блокиратор в положение . Закройте дверь.

Разблокирование дверей

Откройте соответствующую заднюю дверь снаружи и установите блокиратор в положение . Закройте дверь.

Внимание

Если «детский» замок задействован (положение ) , не прилагайте чрезмерных усилий к внутренней ручке двери во избежание ее повреждения.

Осторожно

- Незапертые двери могут привести к возникновению опасных ситуаций во время движения! Всегда запирайте автомобиль изнутри (особенно при наличии в салоне детей) во избежание внезапного открывания дверей. Перед началом поездки водитель и все пассажиры обязаны закрыть двери и пристегнуть ремни безопасности во избежание выбрасывания из автомобиля в случае столкновения.
- Перед открыванием дверей внимательно посмотрите по сторонам, чтобы не допустить дорожно-транспортного происшествия.

Электрические стеклоподъемники

Электрическими стеклоподъемниками можно пользоваться только при включенном зажигании.

Органы управления стеклоподъемниками сосредоточены на панели двери со стороны водителя. Отдельные клавиши дополнительно предусмотрены для стеклоподъемников двери со стороны переднего пассажира и задних дверей. Чтобы открыть окно, нажмите клавишу вниз. Чтобы закрыть окно, потяните клавишу вверх.



Осторожно

- Никогда не задействуйте основную и дополнительную клавиши управления стеклоподъемником в разных направлениях одновременно. В противном случае стекло остановится в одном положении и не сможет ни подняться, ни опуститься.
- Будьте предельно осторожны во время поднятия стекла. Риск получения травм вследствие заземления!



Основная панель управления стеклоподъемниками

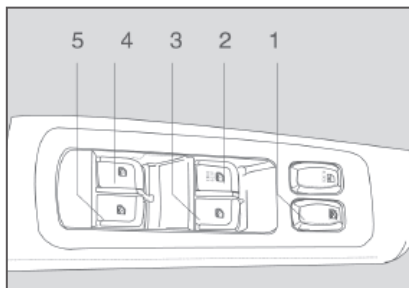

1. Кнопка блокировки стеклоподъемников
2. Клавиша управления стеклоподъемником передней левой двери
3. Клавиша управления стеклоподъемником передней правой двери
4. Клавиша управления стеклоподъемником задней левой двери
5. Клавиша управления стеклоподъемником задней правой двери

Автоматический режим опускания стекла

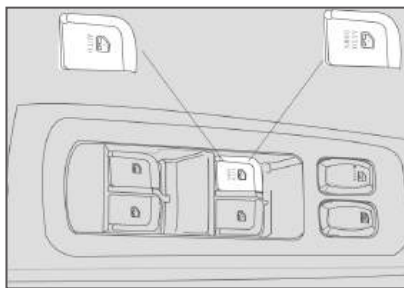

Для электрического стеклоподъемника двери со стороны водителя предусмотрен автоматический режим опускания. Чтобы полностью открыть окно в автоматическом режиме, нажмите соответствующую клавишу вниз до упора и отпустите. Движение стекла можно прервать путем повторного нажатия клавиши. В зависимости от комплектации, для электрического стеклоподъемника двери со стороны водителя может быть предусмотрен автоматический режим поднятия стекла.

Чтобы полностью закрыть окно в автоматическом режиме, нажмите соответствующую клавишу вверх до упора и отпустите. Для электрических стеклоподъемников предусмотрена функция защиты от заземления.

 Функция автоматического опускания предусмотрена только для электрического стеклоподъемника двери со стороны водителя. Остальные стеклоподъемники работают в ручном режиме.

Кнопка блокировки электрических стеклоподъемников



Отдельная кнопка на основной панели управления стеклоподъемниками предназначена для блокирования стеклоподъемников двери переднего пассажира и задних дверей. Нажмите кнопку, чтобы заблокировать стеклоподъемники указанных дверей. При этом водитель может управлять только стеклоподъемником своей двери. Повторно нажмите кнопку, чтобы возобновить работу стеклоподъемников

Внимание

- Кнопку блокировки стеклоподъемников следует использовать при перевозке детей на задних сиденьях.
- Оставляя автомобиль надолго, закрывайте окна, извлекайте ключ из замка зажигания и запирайте двери. Будьте осторожны при закрывании окна! Не держите конечности между стеклом и рамой окна. Риск защемления!

Панорамный люк

(в зависимости от комплектации)

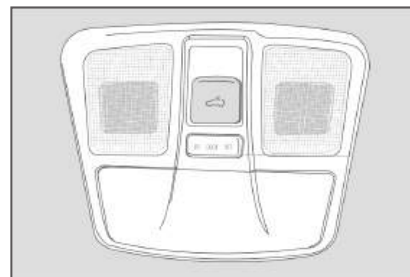

Панорамным люком можно пользоваться только при включенном зажигании. Клавиша управления люком расположена на потолочной консоли. Чтобы поднять или закрыть панель люка, потяните заднюю часть переключателя  вниз. Чтобы опустить или открыть панель люка, потяните заднюю часть переключателя вниз.



Солнцезащитная шторка панорамного люка

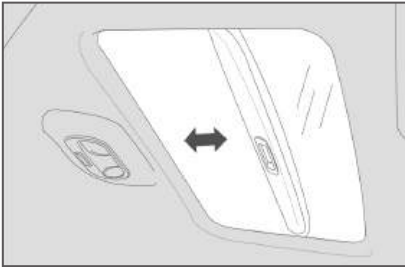

Когда люк закрыт, солнцезащитную шторку можно подвинуть рукой вперед или назад. При открытом люке солнцезащитная шторка может открываться автоматически, однако закрывается она только вручную.

Внимание

Не допускайте принудительного изменения наклона панели панорамного люка! Не прилагайте усилие при поднятии или опускании панели. Риск повреждения!

Внимание

- Не открывайте люк в холодную погоду или в снег!
- Направляющие панели люка требуют регулярного смазывания.
- Всегда вытирайте люк после дождя или мойки автомобиля.
- Покидая автомобиль, закрывайте панорамный люк. Риск краж из салона или порчи деталей интерьера вследствие попадания атмосферных осадков!

Осторожно

- Не закрывайте люк, если между панелью и рамой находится голова или руки.
- Никогда не высовывайтесь и не выставляйте конечности из люка во время движения автомобиля!

Капот

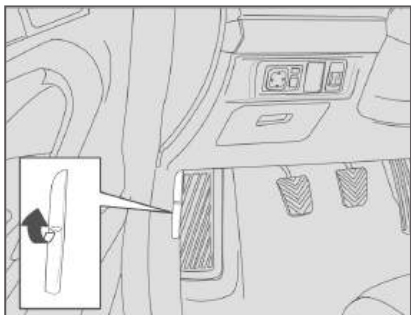

Рычаг отпирания капота расположен в нижней части передней панели со стороны водителя. Процедура открывания/закрывания капота:

1. Потяните рычаг отпирания капота.

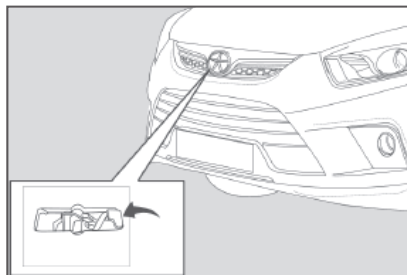

2. Просуньте левую руку под переднюю кромку капота, потяните защелку и поднимите капот.
3. Извлеките опорную стойку из фиксатора и установите в соответствующее отверстие в капоте.

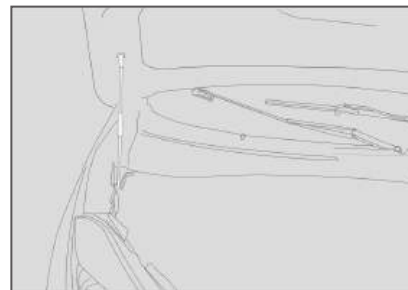

4. Перед закрыванием немного поднимите капот и уберите опорную стойку. Медленно опустите капот. На высоте приблизительно 30 см дайте капоту упасть под собственным весом. Проверьте надежность закрывания и запираения капота. В противном случае повторите процедуру.



Осторожно

- Во избежание аварийных ситуаций всегда проверяйте надежность запирающего капота. Незакрывающийся капот может открыться во время движения автомобиля и тем самым ограничить обзорность водителя!
- Всегда устанавливайте опорную стойку после открывания капота во избежание травмирования при выполнении работ в моторном отсеке!
- Не допускайте движения автомобиля с поднятым капотом! Поднятый капот ограничивает обзорность через переднее стекло, а также может упасть и стать причиной повреждения.

Правила техники безопасности при проведении работ в моторном отсеке

Моторный отсек автомобиля является местом повышенной опасности, несущей потенциальный риск тяжелых травм, возгорания и других несчастных случаев. Ввиду этого, выполнение работ в моторном отсеке, например, проверка и восполнение уровня эксплуатационных жидкостей, требует неукоснительного соблюдения правил техники безопасности!

 *В целях своевременного выявления протечек топлива и других эксплуатационных жидкостей необходимо регулярно проверять место стоянки автомобиля на наличие пятен. В случае обнаружения признаков протекания, пожалуйста, обратитесь в официальный сервисный центр JAC для диагностики и ремонта автомобиля.*

Внимание

- Выполнение работ в моторном отсеке требует соблюдения предельной осторожности!
- Не открывайте капот, если из-под него выходит пар или вытекает охлаждающая жидкость! Риск получения ожогов! Начинайте работу только после прекращения выхода пара и надлежащего остывания двигателя.
- После выключения двигателя всегда задействуйте стояночный тормоз и извлекайте ключ из замка зажигания.
- Не допускайте присутствия детей вблизи моторного отсека!
- Никогда не прикасайтесь к вентилятору радиатора во время работы двигателя! Вентилятор может неожиданно включиться! Помимо этого, никогда не открывайте крышку расширительного бачка! Система охлаждения все еще находится под давлением!

○ Никогда не допускайте попадания охлаждающей жидкости на горячий выпускной коллектор и другие детали двигателя. Риск мгновенного воспламенения антифриза!

○ Соблюдайте предельную осторожность при выполнении работ в моторном отсеке во время работы двигателя. Высокий риск получения тяжелых травм от движущихся деталей двигателя, (приводной ремень, генератор и вентилятор радиатора)!

○ Дополнительные правила техники безопасности при выполнении работ на электрической или топливной системе:

- Всегда отсоединяйте аккумуляторную батарею от электрической системы автомобиля.
- Не курите вблизи автомобиля!
- Не допускайте присутствия открытого огня на месте проведения работ!
- Держите огнетушитель в месте выполнения работ.
- Никогда не смешивайте разные виды топлива или масел при доливке! Риск серьезных неисправностей автомобиля!

Крышка люка заливной горловины топливного бака

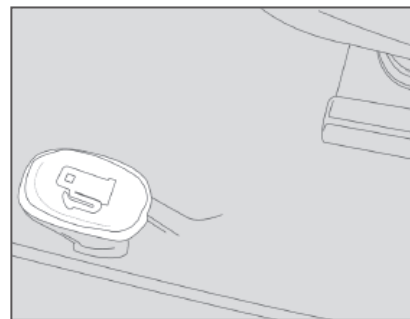

Чтобы открыть крышку люка заливной горловины топливного бака, потяните рычаг перед сиденьем водителя слева.

Заливная горловина топливного бака находится в задней части автомобиля с левой стороны.

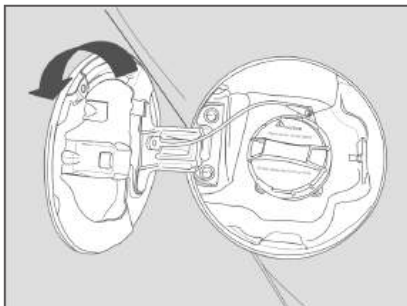

Процедура заправки топлива:

1. Потяните рычаг , чтобы открыть крышку люка заливной горловины топливного бака.
2. Отверните пробку заливной горловины против часовой стрелки.
3. Заправьте топливный бак.
4. Заверните пробку заливной горловины по часовой стрелке до характерного щелчка, указывающего на надлежащую фиксацию крышки.

5. Закройте крышку люка заливной горловины топливного бака.



Внимание

Если наледь препятствует открыванию крышки люка заливной горловины топливного бака, слегка постучите или нажмите на нее, чтобы открыть. Никогда не открывайте крышку с усилием. При необходимости воспользуйтесь специальным аэрозолем для размораживания путем нанесения его по периметру крышки люка. Никогда не используйте в этих целях антифризы для систем охлаждения двигателя! В качестве альтернативы автомобиль можно отогреть в теплом месте.



Осторожно

Пары топлива чрезвычайно огнеопасны. Заправлять автомобиль топливом разрешено только после выключения двигателя. Не допускайте присутствия открытого огня вблизи горловины топливного бака! Незначительное избыточное давление в баке при высокой температуре воздуха считается нормальным явлением.

Группа выключателей (в зависимости от комплектации)



1. Выключатель системы ESC

После выключения системы электронной стабилизации на комбинации приборов горит индикатор . Нажмите клавишу, чтобы включить систему ESC.

2. Выключатель обогрева ветрового стекла в зоне исходного положения стеклоочистителей

При нажатии данного выключателя на комбинации приборов загорается соответствующий индикатор и включается электрический обогреватель в нижней части ветрового стекла. При повторном нажатии клавиши обогрев отключается, индикатор гаснет.

Автоматическое отключение обогрева ветрового стекла в зоне исходного положения стеклоочистителей происходит через 20 минут.

3. Выключатель системы контроля скорости на спуске

Нажмите клавишу выключателя, чтобы включить систему контроля скорости на спуске. При этом на комбинации приборов горит индикатор . При повторном нажатии клавиши система отключается, индикатор гаснет.

4. Выключатель омывателя фар головного света

Нажмите клавишу выключателя, чтобы включить омыватель фар. При повторном нажатии клавиши омыватель отключается.

5. Выключатель парковочного ассистента

Нажмите выключатель, чтобы включить парковочный ассистент. При этом на комбинации приборов горит индикатор . При повторном нажатии клавиши ассистент отключается, индикатор гаснет.



Кнопка аварийной световой сигнализации

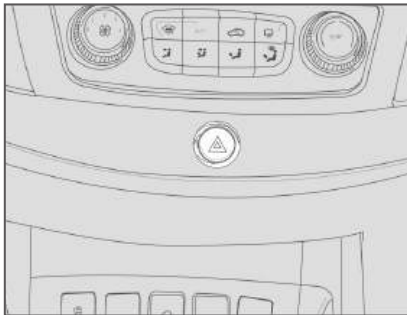

Кнопка аварийной световой сигнализации обозначена треугольником, как показано на рисунке.

Аварийная световая сигнализация работает даже после выключения зажигания. Аварийную световую сигнализацию следует включать при таких обстоятельствах:

- Аварийная ситуация.
- Неисправность автомобиля, препятствующая дорожному движению.

- Остановка неисправного автомобиля в опасном месте.
- Сложные погодные условия или недостаточная видимость.
- Вынужденная остановка неисправного автомобиля на проезжей части.

При включенной световой сигнализации мигают указатели поворотов и кнопка аварийной световой сигнализации.



Осторожно

После включения аварийной световой сигнализации указатели поворотов не работают. В таком случае перед сменой полосы движения убедитесь в безопасности запланированного маневра.

Регулятор интенсивности подсветки приборов (в зависимости от комплектации)

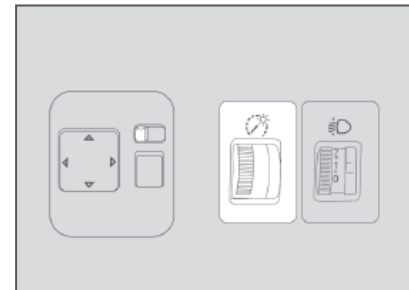

Для регулирования интенсивности подсветки приборов вращайте колесико с левой стороны передней панели.

Регулятор работает только после включения подсветки приборов.

Регулятор наклона фар

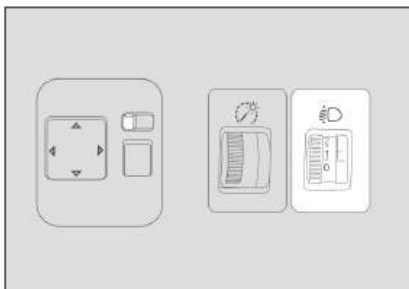

Для регулирования наклона ближнего или дальнего света фар вращайте пятипозиционное колесико с левой стороны передней панели.

Регулятор работает только после включения фар головного света.

Передний фонарь освещения салона

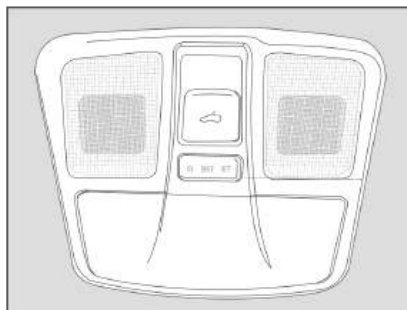

Передний фонарь освещения салона обеспечивает точечное освещение отдельно для водителя и переднего пассажира или общее освещение передней части салона.

Переключатель фонаря имеет три положения (см. рисунок): «ON» (слева), «DOOR» (по центру) и «OFF» (справа). В положении «ON» (ВКЛЮЧЕНО) фонарь горит постоянно.

В положении «DOOR» (АВТОМАТИЧЕСКИЙ РЕЖИМ) фонарь включается после успешного отключения системы охранной сигнализации или извлечения ключа из замка зажигания. При этом фонарь горит на протяжении 30 секунд, после чего плавно гаснет. В положении «OFF» (ВЫКЛЮЧЕНО) фонарь полностью выключен.

Каждую лампу переднего фонаря освещения салона можно включить или выключить отдельно нажатием рассеивателя. Лампы обеспечивают точечное освещение отдельно для водителя и переднего пассажира.



⚠ Внимание

Если переключатель переднего фонаря освещения салона находится в положении «DOOR», фонарь выключается после успешной активации системы охранной сигнализации или запуска двигателя.

Задний потолочный фонарь



Переключатель заднего потолочного фонаря имеет два положения.

Включение или выключение фонаря осуществляется при помощи кнопки .

- Положение «ON» (ВКЛЮЧЕНО): фонарь горит постоянно.
- Положение «OFF» (ВЫКЛЮЧЕНО): фонарь полностью выключен.
- Фонари освещения порогов включаются при помощи выключателя переднего фонаря освещения салона.

✿ Не оставляйте потолочный фонарь включенным при неработающем двигателе.

⚠ Внимание

Не оставляйте освещение салона включенным надолго при неработающем двигателе. Риск разряда аккумуляторной батареи!

Фонари освещения порогов



При открывании правой или левой передней двери загорается соответствующий фонарь освещения порога. Фонари освещения порогов расположены на внутренних панелях дверей. После закрывания дверей фонарь выключается автоматически.

Фонарь освещения багажного отсека

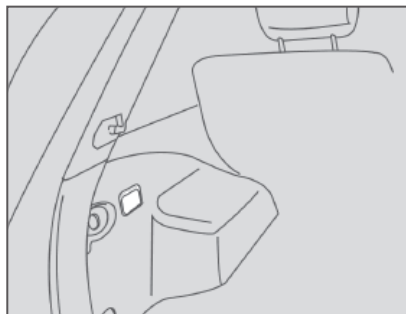

Фонарь освещения багажного отсека загорается при открывании крышки багажного отсека и гаснет после ее закрывания.



Внешние световые приборы

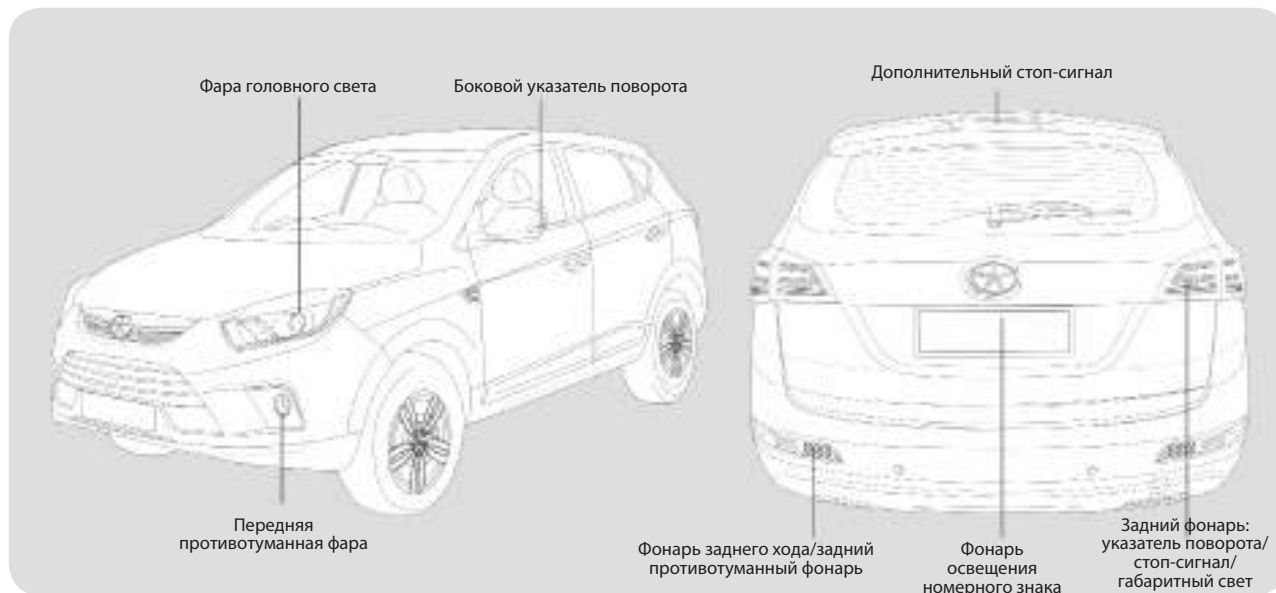

Фара головного света

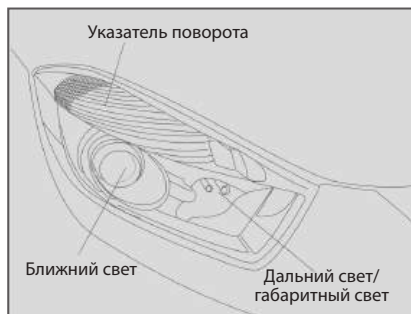

Дальний свет

Дальний свет фар используется для освещения дороги в темное время суток при недостаточной видимости. Всегда переключайте дальний свет на ближний при появлении встречного транспорта!

Габаритный свет

Габаритный свет предусмотрен для езды в условиях сумерек, на рассвете, в условиях недостаточной видимости и т.д.

Ближний свет

Ближний свет фар повышает безопасность движения в темное время суток при благоприятных дорожных условиях (например, на хорошо освещенных городских улицах).

Указатель поворота

Указатель поворота предупреждает других участников дорожного движения про дальнейшее направление движения Вашего автомобиля.

Передние противотуманные фары

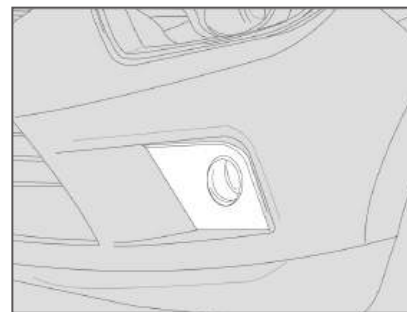

Передние противотуманные фары следует использовать в условиях недостаточной видимости, например, в туман. Специфичный свет противотуманных фар улучшает позиционирование Вашего автомобиля на дороге, тем самым повышая безопасность движения.



Фонарь заднего хода/задний противотуманный фонарь



В условиях ограниченной видимости задний противотуманный фонарь улучшает позиционирование Вашего автомобиля для водителей транспортных средств, движущихся сзади. Это повышает безопасность дорожного движения.

Фонарь заднего хода информирует других водителей и пешеходов о движении Вашего автомобиля задним ходом.

✿ Во избежание столкновения или застревания на мягкой поверхности, перед началом маневрирования задним ходом иногда лучше выйти из автомобиля и лично оценить обстановку.

Задний фонарь: указатель поворота/ стоп-сигнал/габаритный свет

Стоп-сигнал предупреждает других участников дорожного движения о торможении Вашего автомобиля.

Задний габаритный фонарь предусмотрен для езды в условиях сумерек, на рассвете, в условиях недостаточной видимости и т.д.

Задний указатель поворота предупреждает других участников дорожного движения про дальнейшее направление движения Вашего автомобиля.

⚠ Осторожно

- Всегда включайте указатель поворота за 50–100 метров до совершения маневра, чтобы заблаговременно предупредить других участников дорожного движения и предотвратить аварийные ситуации.
- В целях безопасности, пожалуйста, проверяйте стоп-сигналы перед началом поездки. Неисправные световые приборы подлежат немедленному ремонту!

Дополнительный стоп-сигнал

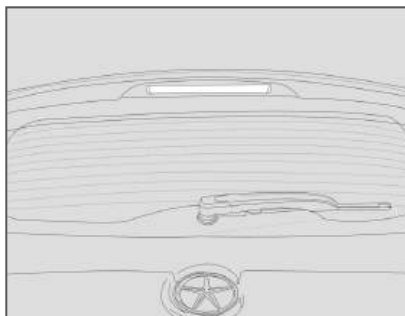

Дополнительный (верхний) стоп-сигнал предусмотрен как дополнительная мера предупреждения о торможении Вашего автомобиля. Работает вместе с основным стоп-сигналом.

Фонарь освещения номерного знака



Фонарь освещения номерного знака обеспечивает надлежащую видимость регистрационного номера Вашего автомобиля.



Боковой указатель поворота



Боковой указатель поворота предупреждает других участников дорожного движения про дальнейшее направление движения Вашего автомобиля.

Комбинированные переключатели

Комбинированный переключатель управления указателями поворотов

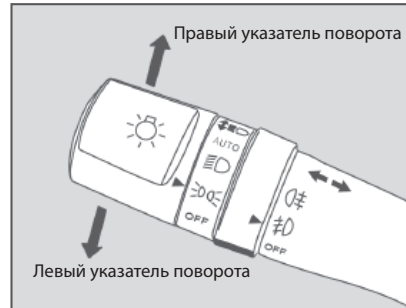



Левый комбинированный переключатель позволяет управлять указателями поворота для предупреждения других участников дорожного движения о дальнейшем направлении движения или смене полосы движения. Указатели поворота работают только при включенном зажигании.

Чтобы включить правый указатель поворота, нажмите комбинированный переключатель вверх. Чтобы включить левый указатель поворота, нажмите комбинированный переключатель вниз. В таком случае на комбинации приборов начинает мигать соответствующий индикатор указателя поворота. После завершения поворота и возвращения рулевого колеса в центральное положение указатели поворота и индикаторы выключаются автоматически.

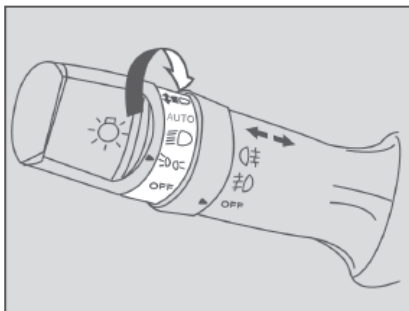
Переключатель фар головного света



Для включения и выключения фар головного света используется поворотный переключатель на конце левого комбинированного переключателя. После перевода переключателя в положение  включаются габаритный свет, фонарь освещения номерного знака и подсветка приборов. Ближний свет фар включается путем установки переключателя в положение .

Дальний свет фар

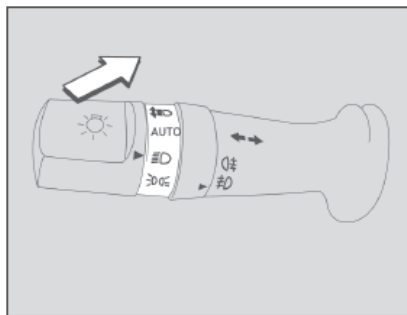

Чтобы включить дальний свет фар, установите переключатель в положение ближнего света и нажмите вперед. При этом включается дальний свет фар и соответствующий индикатор на комбинации приборов. Чтобы снова включить ближний свет фар, потяните комбинированный переключатель на себя.

Сигнализация дальним светом

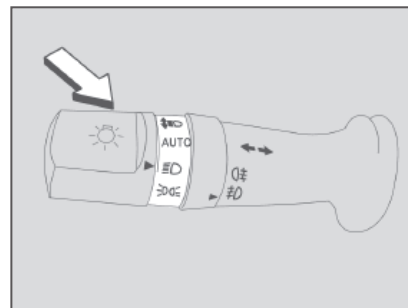

Чтобы использовать сигнализацию дальним светом фар, потяните левый комбинированный переключатель на себя и отпустите.

Сигнализация дальним светом работает, даже если торцевой переключатель находится в положении OFF. Дальний свет остается включенным, пока рычаг удерживается нажатым.



Автоматический режим работы фар

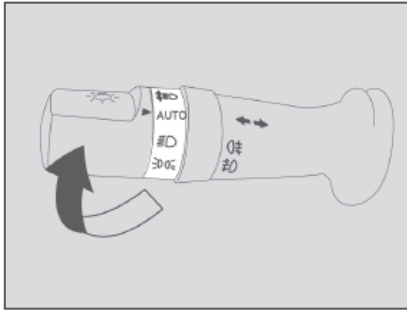

После установки переключателя в положение AUTO включается автоматический режим работы фар. В данном режиме ближний свет, габаритный свет и подсветка приборов включаются автоматически, как только датчик освещения регистрирует снижение интенсивности внешнего освещения до определенного уровня.

После повышения яркости внешнего освещения фары выключаются автоматически.

Внимание

- Автоматический режим работы фар включается путем установки переключателя в положение AUTO после включения зажигания или запуска двигателя.
- Поскольку система не распознает ухудшение видимости в условиях тумана в светлое время суток, фары могут не включиться автоматически. При таких обстоятельствах фары необходимо включать вручную.

Функция сопроводительного освещения «Coming home»

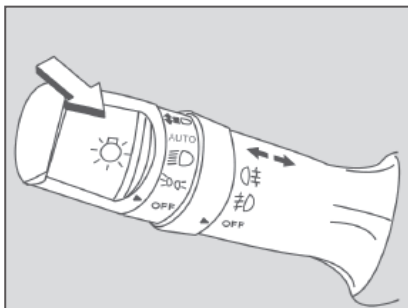

Чтобы включить функцию сопроводительного освещения «Coming home», выключите зажигание, извлеките ключ из замка зажигания, и кратковременно задействуйте сигнализацию дальним светом фар. После этого ближний свет фар включается на 30 секунд.

Выключатель передних противотуманных фар и задних противотуманных фонарей

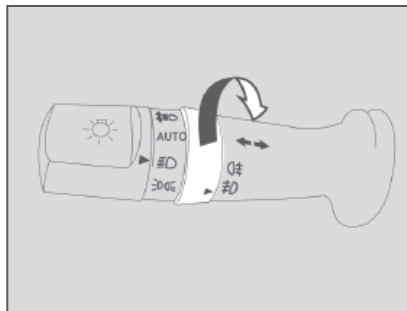

Кольцевой переключатель противотуманных фар расположен по центру комбинированного переключателя. Чтобы включить передние противотуманные фары, поверните кольцевой переключатель в положение **D**. Противотуманные фары включаются при нахождении торцевого переключателя в положении **30s** или **≡D**. Чтобы включить задний противотуманный фонарь, поверните кольцевой переключатель в положение **D**.

При этом на комбинации приборов загорается индикатор **D**. Чтобы выключить задний противотуманный фонарь, поверните кольцевой переключатель назад в положение **D**. При этом индикатор **D** на комбинации приборов гаснет.

✿ Передние и задние противотуманные приборы работают только при включенном зажигании (ON).



Комбинированный переключатель управления стеклоочистителями

Управление передними стеклоочистителями

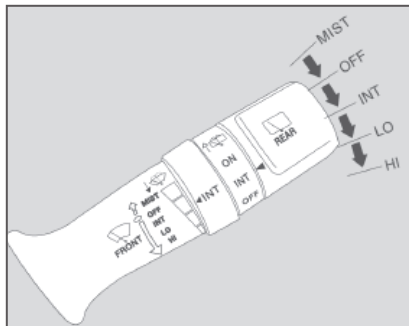

Данный переключатель предусмотрен для управления передними и задним стеклоочистителями и стеклоомывателями. Стеклоочистителями и стеклоомывателями можно пользоваться только при включенном зажигании.

Комбинированный переключатель имеет пять положений:

1. **MIST**: один взмах стеклоочистителей
2. **OFF**: стеклоочистители выключены
3. **INT**: прерывистый (автоматический) режим работы
4. **LOW**: медленная работа стеклоочистителей
5. **HI**: быстрая работа стеклоочистителей

Чтобы выбрать режим работы стеклоочистителей, нажмите комбинированный переключатель вверх или вниз. Чтобы стеклоочиститель совершил один взмах, нажмите переключатель вверх из положения OFF в положение MIST и отпустите. Данный режим работы предназначен для удаления незначительного количества влаги с ветрового стекла.



Внимание

Чтобы увеличить количество взмахов стеклоочистителя, удерживайте переключатель в положении MIST дольше. После отпущения переключатель возвращается в положение OFF.

Прерывистый режим работы передних стеклоочистителей

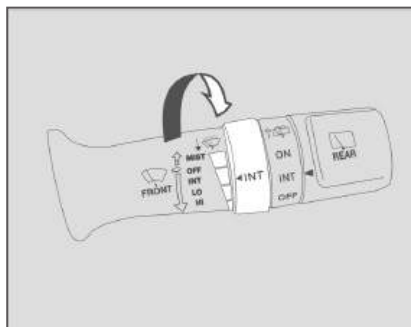

Чтобы включить прерывистый режим работы стеклоочистителей, установите комбинированный переключатель в положение INT. Выбор интервалов работы стеклоочистителя осуществляется при помощи кольцевого переключателя. При переводе комбинированного переключателя в положение LO или HI включается режим непрерывной работы с низкой или высокой скоростью соответственно.

Управление задним стеклоочистителем



Задний стеклоочиститель работает только после включения стеклоочистителей ветрового стекла. Чтобы включить задний стеклоочиститель, установите поворотный переключатель в соответствующее положение:
 ON: включение
 INT: прерывистый режим работы
 OFF: выключение

Управление стеклоомывателями



Чтобы включить омыватель ветрового стекла, потяните комбинированный переключатель управления стеклоочистителями на себя. При этом на ветровое стекло подается жидкость, а стеклоочиститель работает в медленном режиме. Чтобы прекратить омывание, отпустите комбинированный переключатель. После отпущения переключателя стеклоочиститель совершает один взмах и возвращается в исходное положение.



Чтобы включить омыватель заднего стекла, нажмите комбинированный переключатель от себя. Алгоритмы работы омывателя заднего и ветрового стекол идентичны.

 *Зимой регулярно освобождайте стеклоочистители от наледи. Включение примерзших стеклоочистителей может привести к повреждениям системы привода!*



Внимание

- Непрерывная работа стеклоомывателя не должна превышать 15 секунд. Никогда не используйте омыватель при отсутствии жидкости в бачке.
- В зимний период в жидкость омывателя следует добавлять специальный антифриз.
- Перед включением стеклоочистителей при низкой температуре воздуха, убедитесь в том, что щетки не примерзли к ветровому стеклу. Риск повреждения электромотора привода стеклоочистителей!
- Если лед или прочие посторонние материалы существенно препятствуют работе стеклоочистителей, как можно скорее остановите автомобиль в безопасном месте, выключите зажигание и удалите все препятствия с поверхности стекла. Риск повреждения привода стеклоочистителей!

- Не используйте стеклоочистители, если поверхность стекла сухая! Это ведет к преждевременному износу щеток и может стать причиной царапанья поверхности стекла.
- При низкой температуре воздуха не рекомендуется использовать стеклоочистители без обогрева ветрового стекла в зоне исходного положения стеклоочистителей. Риск ограничения обзорности вследствие замерзания жидкости стеклоомывателя на поверхности стекла!

Внутреннее зеркало заднего вида

Внутреннее зеркало заднего вида с механическим затемнением



Перед началом поездки всегда проверяйте положение внешних и внутреннего зеркал, чтобы обеспечить надлежащую обзорность сзади автомобиля.

Чтобы выбрать оптимальное положение внутреннего зеркала заднего вида, возьмитесь за его корпус посередине и поверните вверх или вниз, вправо или влево.

Исходное положение: переключатель направлен вперед.

Режим затемнения: переключатель направлен назад.

Внутреннее зеркало заднего вида с автоматическим затемнением

(в зависимости от комплектации)

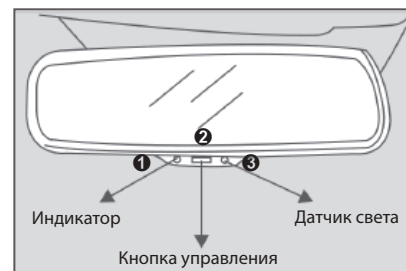

Чтобы активировать функцию автоматического затемнения, нажмите кнопку ②.

После активации данной функции датчик ③ автоматически регулирует степень затемнения внутреннего зеркала заднего вида при попадании на него яркого света, например, света фар автомобиля, движущегося сзади. Функция автоматического затемнения автоматически отключается при включении передачи заднего хода.



⚠ Внимание

- Движение при недостаточной обзорности сзади автомобиля крайне опасно! Риск возникновения аварийных ситуаций, получения травм или повреждения имущества!
- Наличие помех для внутреннего зеркала заднего вида, например солнцезащитной шторки, может привести к некорректной работе функции автоматического затемнения.
- Для очистки зеркала заднего вида используйте мягкую ткань, смоченную средством для очистки стекла. Наносить средство для очистки непосредственно на поверхность зеркала не рекомендуется. Риск повреждения электронных компонентов вследствие попадания воды внутрь корпуса!

Внешние зеркала

Регулятор положения внешних зеркал

(в зависимости от комплектации)

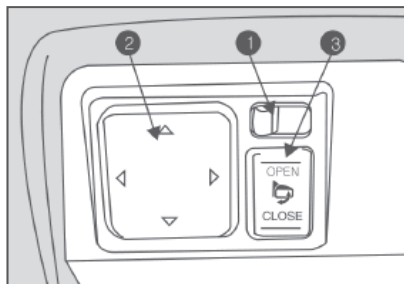

Регулятор на передней панели предусмотрен для регулирования левого и правого внешних зеркал.

Порядок регулировки внешних зеркал

Левое зеркало:

Установите переключатель **1** в левое положение, чтобы задействовать привод левого зеркала. Выберите оптимальное положение зеркала при помощи четырехпозиционного регулятора **2**.

Правое зеркало:

Установите переключатель **1** в правое положение, чтобы задействовать привод правого зеркала. Выберите оптимальное положение зеркала при помощи четырехпозиционного регулятора **2**. Если переключатель **1** находится в центральном положении, приводы внешних зеркал не работают.



Внимание

Регулировка зеркал при помощи электропривода возможна только после включения зажигания.

Обогрев внешних зеркал

(в зависимости от комплектации)

Обогрев внешних зеркал работает только при включенном зажигании. Чтобы включить обогрев, нажмите выключатель  на панели управления климатической установки. Данная клавиша используется для управления обогревом заднего стекла и внешних зеркал. Обогрев заднего стекла и внешних зеркал автоматически выключается через 20 минут или в случае выключения зажигания. После следующего запуска двигателя обогрев необходимо включать снова.



Осторожно

Не прикасайтесь к стеклам внешних зеркал после включения обогрева! Риск получения ожогов!
Не допускайте продолжительной работы обогрева внешних зеркал при неработающем двигателе. Риск разряда аккумуляторной батареи!



Внимание

- Всегда устанавливайте внешние зеркала в положение, которое обеспечивает оптимальную обзорность, и пользуйтесь ими во время движения.
- Движение при недостаточной обзорности сзади автомобиля крайне опасно! Риск возникновения аварийных ситуаций, получения травм или повреждения имущества!
- Ненадлежащее обслуживание может привести к повреждению внешних зеркал. Никогда не прилагайте чрезмерных усилий для очищения зеркал ото льда или загрязнений. Используйте для этого аэрозоль или фен.

Механическое складывание внешних зеркал



Внешние зеркала можно сложить путем нажатия на корпус в сторону двери. Складывание зеркал особенно полезно при парковке в условиях ограниченного пространства.

Автоматическое складывание внешних зеркал

(в зависимости от комплектации)

Для складывания и раскладывания внешних зеркал в автоматическом режиме, используйте кнопку  (с. 107).

Осторожно

Регулирование или складывание внешних зеркал во время движения автомобиля чрезвычайно опасно. Риск возникновения аварийных ситуаций с тяжелыми или летальными последствиями!



Внимание

- Если электрический привод не работает, внешние зеркала можно регулировать легким нажатием на кромку стекла зеркала.
- Если положение одного из зеркал было изменено, например, во время парковки, зеркала необходимо сначала полностью сложить при помощи электрического привода. Повторное регулирование зеркала вручную не допускается, поскольку это препятствует работе электрического привода.
- В случае неисправности электроприводов регулировки или складывания внешних зеркал немедленно обратитесь в официальный сервисный центр JAC для диагностики и ремонта системы.



Осторожно

- Выпуклые внешние зеркала расширяют зону обзора сзади автомобиля, однако объекты в них кажутся меньше и дальше, чем на самом деле. В случае использования таких зеркал водитель может ошибочно определить расстояние до автомобиля, движущегося сзади, например, при смене полосы движения. Опасность возникновения аварийной ситуации!
- Чтобы правильно определить расстояние, пожалуйста, используйте внутреннее зеркало заднего вида.
- Никогда не держите руки между корпусом и основой внешнего зеркала. Риск получения тяжелых травм!



Солнцезащитные козырьки

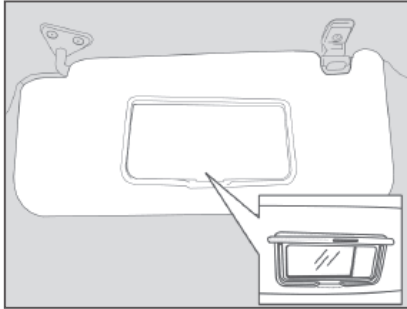

Передние солнцезащитные козырьки предусмотрены со стороны водителя и переднего пассажира. Они защищают от прямого солнечного света, падающего спереди и с боков. Чтобы защитить глаза от яркого солнечного света, опустите козырек вниз.

Чтобы защититься от боковых лучей солнца, опустите козырек и поверните в направлении соответствующей двери.

На тыльной стороне солнцезащитного козырька со стороны переднего пассажира предусмотрено косметическое зеркальце.

При открывании крышки зеркала автоматически включается лампа подсветки.

Передние сиденья

Регулирование сиденья вперед/назад

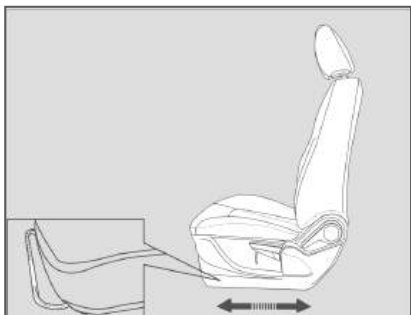

Потяните рычаг механизма регулировки, расположенного под сиденьем спереди. Выберите комфортное положения сиденья, подвинув его вперед или назад. Отпустите рычаг и проверьте надежность фиксации сиденья. Чтобы проверить надежность фиксации сиденья, покачайтесь на нем вперед-назад, не касаясь рычага механизма регулировки.

Осторожно

Во время регулировки передних сидений соблюдайте рекомендуемое расстояние до рулевого колеса или передней панели.

Регулировка угла наклона спинки сиденья

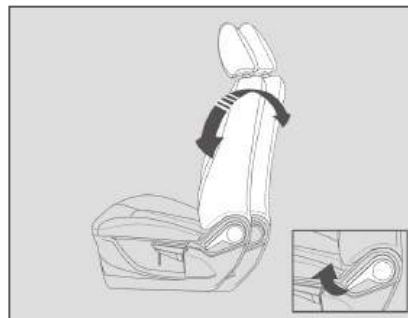

Потяните рычаг механизма регулировки на внешней боковине подушки сиденья. Выберите комфортное положение спинки сиденья. Отпустите рычаг, чтобы зафиксировать новое положение.



⚠ Осторожно

- Во время движения автомобиля спинки передних сидений должны находиться в вертикальном положении. Это снижает риск потенциального столкновения и получения тяжелых травм при экстренном торможении! Чрезмерный наклон спинки сиденья существенно снижает защитную функцию ремней и подушек безопасности. Если спинка слишком наклонена назад, в случае столкновения пассажир может «нырнуть» под ремень безопасности. Другими словами, при таких обстоятельствах ремни безопасности не обеспечивают полноценной защиты.
- Никогда не пытайтесь регулировать сиденья во время движения автомобиля. Риск возникновения аварийных ситуаций с тяжелыми или летальными последствиями!

Регулирование сиденья по высоте

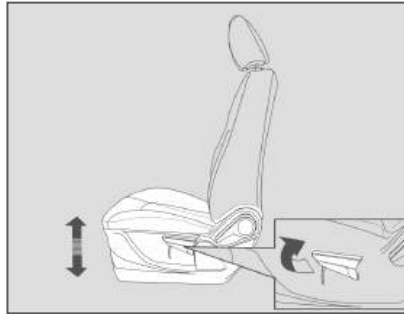

Сиденье водителя оборудовано механизмом регулировки по высоте. Рычаг механизма регулировки расположен на внешней боковине подушки сиденья.

Нажимайте рычаг вверх или вниз, чтобы поднять или опустить подушку сиденья соответственно.

Сиденья с электрической регулировкой (в зависимости от комплектации)

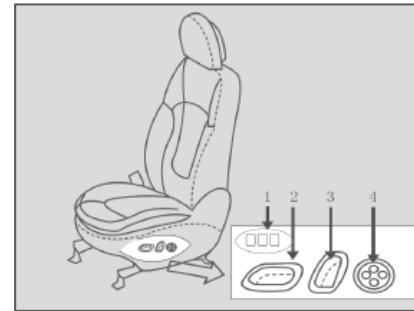

Органы электрической регулировки сиденья:

1. Клавиши памяти настроек
2. Клавиша регулировки вперед/назад + по высоте
3. Клавиша регулировки угла наклона спинки
4. Клавиши регулировки поясничной опоры

Выключатели подогрева передних сидений расположены на панели управления климатической установки.



Внимание

- Не пытайтесь выполнять несколько регулировок сиденья одновременно.
- Низкий заряд аккумуляторной батареи может отрицательно влиять на работу электропривода регулировки сиденья.
- Во время пуска двигателя электропривод регулировки сиденья может быть временно заблокирован.
- Вызов сохраненных настроек сиденья во время движения автомобиля невозможен.
- Люди с ограниченным восприятием боли и температуры должны пользоваться подогревом сидений крайне осторожно!

- Жидкость, острые предметы и изоляционные материалы на сиденье могут стать причиной повреждения нагревательных элементов.

Функция памяти настроек



Сиденье Вашего автомобиля имеет функцию сохранения двух конфигураций настроек. Чтобы сберечь первую конфигурацию, выберите комфортное положение сиденья и нажмите клавишу SET. После звукового сигнала нажмите клавишу 1.

Дождитесь звукового сигнала. Первая конфигурация настроек сохранена в памяти системы. Вторая конфигурация сохраняется аналогично, однако при помощи клавиши 2. Для вызова сохраненных настроек нажмите клавишу 1 или 2. Чтобы изменить конфигурацию, повторите описанную выше процедуру.



Регулировка вперед/назад и по высоте

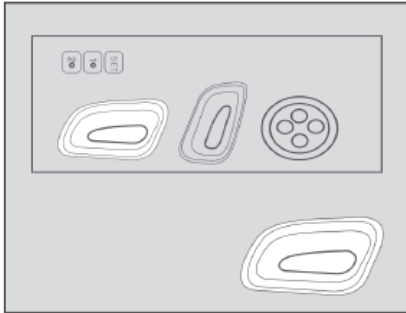

Сиденье водителя с электрической регулировкой оснащено многопозиционным механизмом и группой органов управления для регулировки сиденья в продольном направлении и по высоте. Порядок регулировки сиденья:

Нажимайте регулятор вверх или вниз, чтобы поднять или опустить подушку сиденья соответственно.

Нажимайте регулятор вперед или назад, чтобы отрегулировать сиденье в продольном направлении.

Регулировка угла наклона спинки сиденья

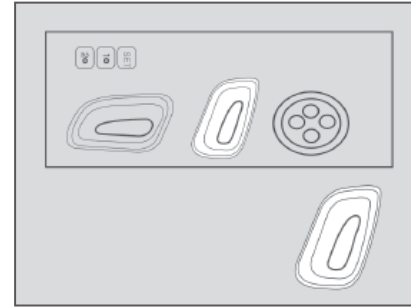

Нажимайте регулятор вперед или назад, чтобы выбрать комфортный угол наклона спинки сиденья.

Регулировка поясничной опоры

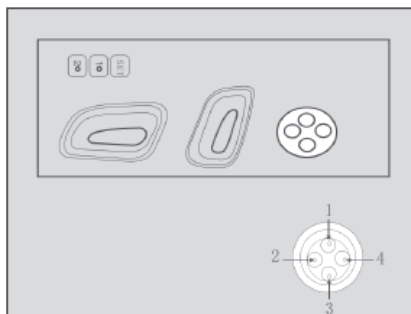

Сиденье водителя оснащено поясничной опорой. Регулировка поясничной опоры: кнопка 1 – перемещение поясничной опоры вверх, кнопка 2 – перемещение поясничной опоры вперед, кнопка 3 – перемещение поясничной опоры вниз, кнопка 4 – перемещение поясничной опоры назад. Нажимайте и удерживайте соответствующие кнопки, чтобы выбрать комфортное положение поясничной опоры.

Подогрев сидений



Передние сиденья Вашего автомобиля оснащены функцией подогрева. Нажмите соответствующую клавишу на панели управления климатической установки, чтобы включить подогрев подушки и спинки сиденья. При этом загорается индикатор клавиши. При повторном нажатии клавиши подогрев сидений отключается, индикатор гаснет.

Внимание

Подогрев сидений не отключается автоматически. Для выключения функции используйте соответствующую клавишу!



Регулировка положения подголовника

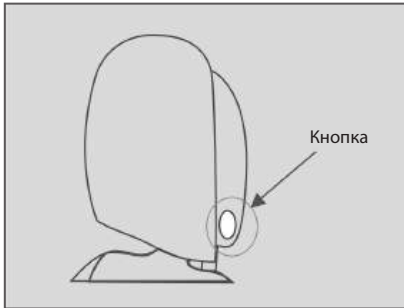

Подголовник необходимо регулировать по высоте так, чтобы его верхняя часть была как можно ближе к голове пассажира. Это снижает риск травмирования шейного отдела позвоночника в случае столкновения или экстренного торможения.

Порядок регулировки

Потяните подголовник вверх обеими руками на желаемую высоту, предварительно нажав боковую кнопку. Чтобы опустить подголовник, нажмите на него рукой, предварительно нажав боковую кнопку.

Порядок снятия подголовника

Поднимите подголовник. Нажмите и удерживайте кнопку блокировки. Извлеките подголовник из направляющих. Перед началом поездки подголовник необходимо установить на место и отрегулировать надлежащим образом.

Функция облегчения посадки и выхода

(в зависимости от комплектации)

При открывании двери сиденье автоматически смещается назад, чтобы облегчить выход из автомобиля. После посадки и закрывания двери сиденье автоматически двигается вперед в исходное положение.

Задние сиденья

Складывание спинок задних сидений



Для увеличения багажного пространства спинку заднего сиденья можно сложить в соотношении 40:60. Чтобы сложить спинку заднего сиденья, нажмите блокиратор и опустите спинку вперед. Чтобы вернуть спинку в исходное положение, просто поднимите ее вверх. Затем нажмите на нее до характерного щелчка, свидетельствующего о надлежащей фиксации.

Задний центральный подлокотник

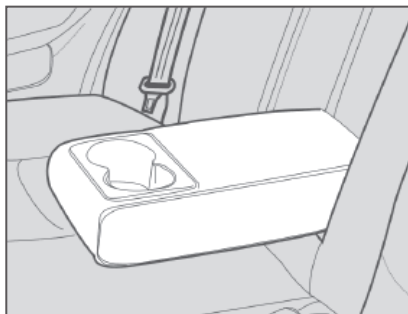

Заднее сиденье автомобиля оснащено раскладывающимся центральным подлокотником. Подлокотник оборудован подставкой для емкостей с напитками.

Система крепления для детских автокресел



Крайние задние сиденья оснащены системой крепления для детских автокресел.

Порядок установки детского автокресла:

1. Нажмите спинку сиденья до полной фиксации.
2. Найдите крепление для детского автокресла между спинкой и подушкой сиденья.



3. Точка для фиксации верхней части детского автокресла находится на тыльной стороне спинки заднего сиденья.
4. Зафиксируйте детское автокресло в соответствии с инструкциями изготовителя.

Подголовники

Все сиденья автомобиля оснащены регулируемыми подголовниками. Надлежащая высота подголовника обеспечивает защиту шеи и головы водителя и переднего пассажира. Правильным считается положение, при котором затылок находится посередине подголовника. Правильное положение подголовника и ремня безопасности обеспечивает максимальную защиту пассажира.

Регулирование подголовника по высоте

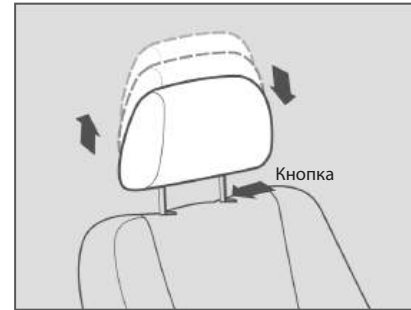

Чтобы поднять подголовник, возьмитесь за него двумя руками и потяните вверх до желаемого фиксированного положения. Чтобы опустить подголовник, нажмите кнопку блокировки и потяните подголовник вниз.



Внимание

Подголовник необходимо поднимать и опускать двумя руками. Не регулируйте положение подголовника во время движения!

Снятие и установка подголовника

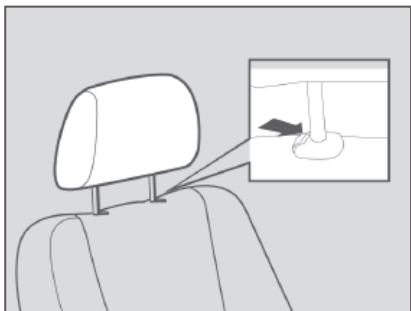

Поднимите подголовник. Нажмите и удерживайте кнопку блокировки (показана стрелкой). Извлеките подголовник из направляющих. Чтобы установить подголовник, установите его в направляющие и нажмите до щелчка, свидетельствующего о надлежащей фиксации.

Осторожно

Перед началом поездки подголовник необходимо установить на место и отрегулировать надлежащим образом. Риск получения тяжелых травм в случае столкновения!

Рулевое колесо

Органы управления на рулевом колесе (в зависимости от комплектации)

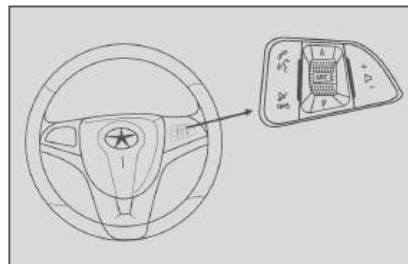

Клавиша вызова/ голосового управления

Данная клавиша предусмотрена только на автомобилях с интерфейсом Bluetooth для подключения телефона и функцией голосового управления. Чтобы активировать функцию голосового управления, нажмите кнопку при выключенном интерфейсе Bluetooth.



При включенном интерфейсе Bluetooth кнопка используется для ответа на входящий телефонный звонок.



Клавиша временного отключения звука/ завершения звонка

Данная клавиша предусмотрена только на автомобилях с интерфейсом Bluetooth для подключения телефона и функцией голосового управления. Чтобы отключить функцию голосового управления, нажмите клавишу при включенной аудиосистеме. Если Bluetooth включен, клавиша используется для завершения или отклонения входящего звонка.



Клавиша SRC (выбор источника звука)

Нажатие: выбор источника звука. Вращение против часовой стрелки: предыдущая радиостанция или композиция (CD/MP3). Вращение по часовой стрелке: следующая радиостанция или композиция (CD/MP3).

Регулировка громкости

Нажимайте клавишу , чтобы увеличить громкость.

Нажимайте клавишу , чтобы уменьшить громкость.

Электромеханический усилитель рулевого управления

Электромеханический усилитель рулевого управления функционирует только при работающем двигателе. В отличие от гидравлического усилителя, вспомогательное усилие формируется механическим способом при помощи электромотора. Такая система потребляет меньше энергии, поскольку не имеет гидравлических компонентов наподобие шлангов, бачка, фильтров и гидравлической жидкости. В отличие от гидравлического усилителя, который требует постоянной гидравлической энергии, электромеханическая система потребляет энергию только при повороте рулевого колеса. Это способствует экономии топлива. Электромеханический усилитель автоматически регулирует степень вспомогательного усилия в зависимости от скорости автомобиля, а также от скорости и угла поворота рулевого колеса.

Предупредительный индикатор

Индикатор  загорается красным цветом при включении зажигания (самодиагностика) и гаснет через несколько секунд. Если индикатор не гаснет после запуска двигателя или загорается во время движения, это указывает на неисправность системы рулевого управления. В таком случае остановите автомобиль в безопасном месте и выключите двигатель. Если после повторного запуска двигателя и самодиагностики индикатор не гаснет, обратитесь в официальный сервисный центр JAC для диагностики рулевого управления. В случае неисправности усилителя рулевого управления возможность управления автомобилем сохраняется, однако для поворота рулевого колеса требуется большее усилие.

Осторожно

- Игнорирование предупредительных индикаторов и сообщений может привести к аварийной ситуации с тяжелыми последствиями!
- При неработающем электроусилителе для поворота рулевого колеса требуется большее усилие, что существенно влияет на безопасность движения.
- Никогда не выключайте двигатель во время движения накатом!

Внимание

- В случае неисправности других блоков управления (например, при горящем индикаторе системы ESC) вспомогательное усилие на руле может уменьшаться. В таком случае обратитесь в официальный сервисный центр JAC для диагностики автомобиля.
- В случае отсоединения и присоединения аккумуляторной батареи, после включения зажигания индикатор  загорается желтым цветом и гаснет вскоре после начала движения.



Регулируемая рулевая колонка



 *Оптимальным считается положение, при котором рулевое колесо находится на уровне груди. После регулировки убедитесь в том, что все индикаторы на комбинации приборов хорошо видны.*

4. Нажмите рычаг вверх в исходное положение, чтобы зафиксировать положение рулевого колеса.
5. Проверьте надежность фиксации.

Регулировка положения рулевого колеса по высоте

1. Вставьте ключ в замок зажигания, чтобы разблокировать замок рулевой колонки.
2. Разблокируйте механизм регулировки рулевой колонки, потянув рычаг в нижней части рулевой колонки вниз.
3. Выберите удобное положение рулевого колеса по высоте.

Осторожно

- Никогда не пытайтесь регулировать высоту рулевой колонки во время движения автомобиля. Риск потери контроля над автомобилем с тяжелыми или летальными последствиями!
- Регулировка разрешена только во время стоянки автомобиля!

Звуковой сигнал

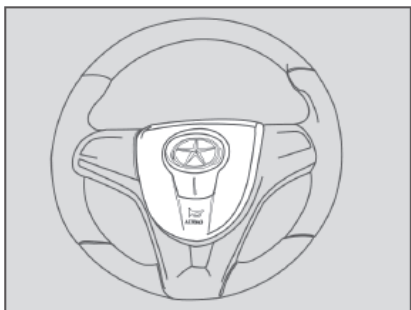

Чтобы включить звуковой сигнал, нажмите изображение звукового сигнала на рулевом колесе. Периодически проверяйте исправность звукового сигнала.



Внимание

Не допускайте сильных ударов по рулевому колесу для включения звукового сигнала. Не допускайте нажатия кнопки при помощи острых предметов.

Перчаточный ящик

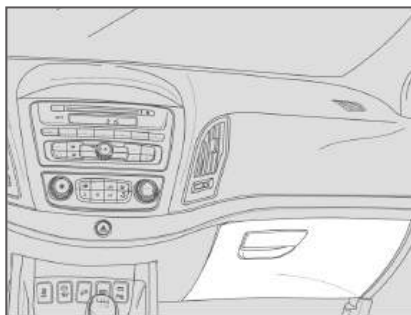

Перчаточный ящик расположен в передней панели со стороны пассажира. Чтобы открыть крышку ящика, потяните за ручку.

В перчаточном ящике предусмотрен фонарь освещения, который автоматически включается при открывании и выключается при закрывании крышки независимо от положения замка зажигания.

Отделение в центральном подлокотнике

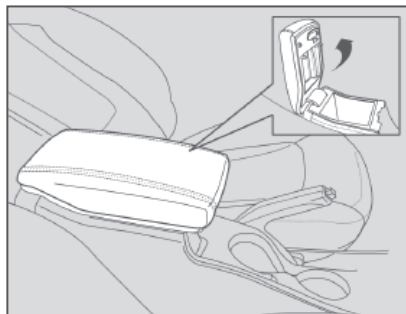

На центральной консоли расположено отделение для вещей, крышка которого выполняет функцию подлокотника. Чтобы открыть отделение, потяните ручку и поднимите крышку. Чтобы закрыть отделение, нажмите крышку до полной фиксации.



⚠ Осторожно

Не оставляйте в автомобиле зажигалки или прочие взрывоопасные предметы. Риск взрыва или возгорания вследствие нагревания при высокой температуре воздуха!

Подставки для емкостей с напитками

Не используйте подставки для емкостей с горячими напитками во время движения автомобиля. Горячие напитки могут пролиться и стать причиной ожогов.

Емкости с напитками должны храниться в подставках закрытыми.

Передняя подставка для емкостей с напитками

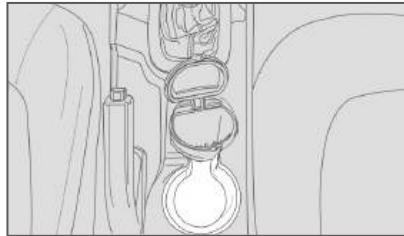

Передняя подставка для емкостей с напитками расположена сзади рычага коробки передач.

Задняя подставка для емкостей с напитками

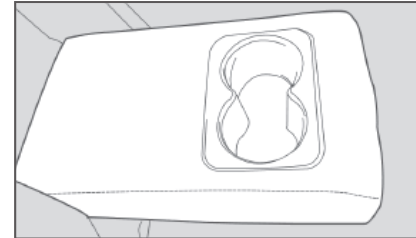

Задняя подставка для емкостей с напитками расположена в центральном подлокотнике заднего сиденья. Для использования подставки извлеките подлокотник из спинки сиденья.

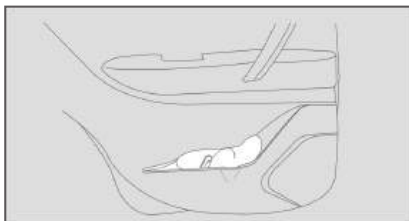

Подставка для емкостей с напитками в двери рассчитана только на закрытые емкости небольшого размера.

Отделение для очков

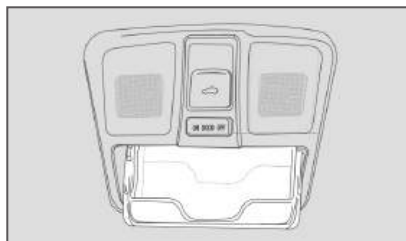

Чтобы открыть отделение для очков, нажмите на его крышку. Положите очки в отделение и повторно нажмите крышку, чтобы закрыть отделение.

Осторожно

- Не кладите в отделение какие-либо предметы, кроме очков. Риск травмирования пассажира вследствие выпадания предмета при экстренном торможении или столкновении.
- Не открывайте отделение для очков во время движения автомобиля, поскольку его крышка заслоняет зеркало заднего вида.



Пепельница

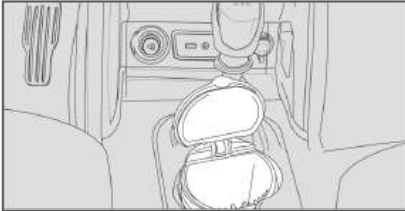

Ваш автомобиль оборудован съемной пепельницей, которая расположена сзади рычага коробки передач. Чтобы открыть пепельницу, нажмите на ее крышку.

Осторожно

Никогда не кладите в пепельницу бумагу или другие горючие материалы. Окурки сигарет могут вызвать возгорание! Риск повреждения автомобиля!

Прикуриватель



Чтобы воспользоваться пепельницей, нажмите на ее кнопку. Прикуриватель работает только при включенном зажигании. После накаливания спирали кнопка автоматически возвращается в исходное положение под действием пружины. Извлеките прикуриватель и прикурите сигарету.

Осторожно

- Будьте предельно осторожны при использовании прикуривателя! Безответственное пользование прикуривателем может стать причиной пожара!
- Не нажимайте на прикуриватель во время нагревания! Риск перегрева!
- Если прикуриватель не возвращается в исходное положение через 30 секунд, его необходимо вытянуть вручную. Риск перегрева и перегорания!

Электрическая розетка



Ваш автомобиль оборудован электрической розеткой 12 В для подключения совместимых электрических устройств с возможностью их зарядки от бортовой сети. Для использования электрической розетки вставьте штекер электрического устройства в электрическую розетку. Электрическая розетка работает только при включенном зажигании. Для использования розетки необходимо снять защитную крышку.

Внимание

- Электрическую розетку следует использовать только при работающем двигателе. После использования розетки следует извлекать кабели питания устройств. Пользование электрическими устройствами при неработающем двигателе ведет к интенсивному разряду аккумуляторной батареи.
- Электрическая розетка обеспечивает питание устройств с рабочим напряжением 12 В и мощностью до 10 А.
- Если розетка не используется, закрывайте ее защитной крышкой. Случайное попадание в розетку мусора или остатков еды может стать причиной замыкания.
- Избегайте контакта посторонних предметов или влажных рук с электрической розеткой. Риск поражения электротоком!



Система кондиционирования воздуха

Краткий обзор

- Система кондиционирования воздуха предназначена для поддержания комфортной температуры и влажности в салоне автомобиля, а также оптимальной обзорности благодаря осушению стекол.
- Использование кондиционера ведет к повышению расхода топлива и отбору мощности двигателя. Для работы отопителя необходимо остаточное тепло двигателя. Система кондиционирования воздуха функционирует только при работающем двигателе.
- При высокой наружной температуре и влажности воздуха под автомобилем может образовываться небольшая лужа (конденсат из испарителя). Это считается нормальным и не является признаком протекания!
- Не курите при работающей системе кондиционирования! Во-первых, накопление дыма в замкнутом пространстве вредно для здоровья, а во-вторых, удалить специфичный запах сигаретного дыма из испарителя возможно только путем его замены.
- Если кондиционер не используется долгое время, после его включения появляется специфичный запах. Ввиду этого, кондиционер рекомендуется включать не реже одного раза в месяц. При этом следует открывать окна и включать максимальную скорость работы вентилятора не менее чем на 5 минут.

Расположение передних вентиляционных отверстий

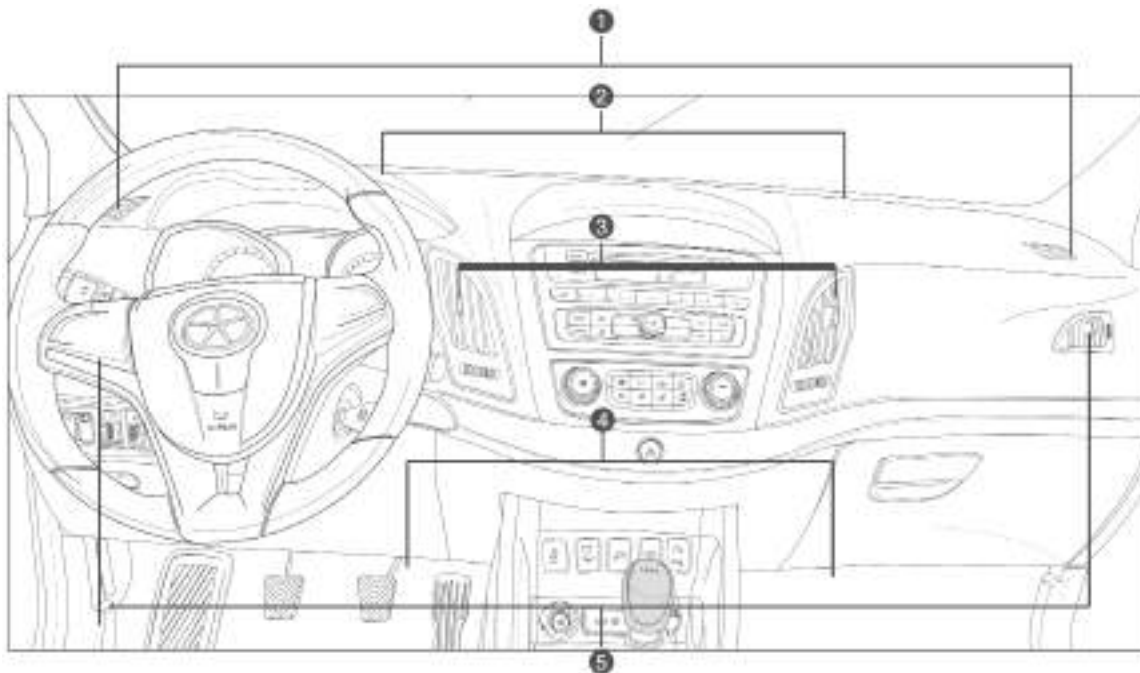

1. Вентиляционные отверстия для обдува боковых стекол
2. Вентиляционные отверстия для обдува ветрового стекла

3. Центральные вентиляционные отверстия
4. Вентиляционные отверстия для обдува ниши для ног.

5. Боковые вентиляционные отверстия



Регулировка вентиляционных отверстий

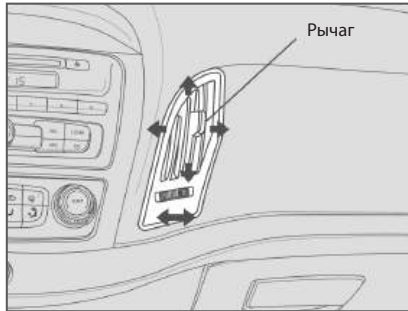

Для изменения направления потока воздуха используйте рычаг дефлектора вентиляционного отверстия. Перемещение рычага позволяет направить воздушные потоки, как показано на рисунке. Чтобы открыть или закрыть вентиляционное отверстие, поверните соответствующее колесико дефлектора в желаемое положение.

Управление системой кондиционирования воздуха

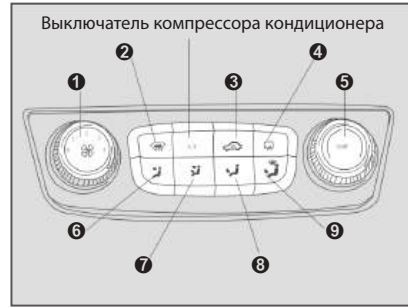

Регулятор скорости работы вентилятора (1)



Вращайте регулятор по часовой стрелке, чтобы увеличить скорость работы вентилятора, или против часовой стрелки, чтобы уменьшить скорость работы вентилятора. Регулятор имеет 4 фиксированных положения (1-4), соответствующие разным скоростям работы вентилятора. В положении «0» вентилятор выключен. Другие кнопки не влияют на скорость работы вентилятора.





Выключатель режима разморозки ветрового стекла (2)

При нажатии данного выключателя основной поток воздуха направляется на ветровое стекло для быстрой разморозки, а режим рециркуляции автоматически выключается. Если в момент нажатия выключателя регулятор скорости работы вентилятора находится в каком-либо положении, кроме «0», кондиционер включается автоматически. Чтобы ускорить процесс разморозки, регулятор скорости работы вентилятора следует перевести в положение «4». При этом боковые вентиляционные отверстия могут быть закрыты, поскольку основной поток воздуха направлен на ветровое стекло. При использовании других режимов распределения воздуха эффективность размораживания ветрового стекла снижается.

Осушение внутренней поверхности ветрового стекла

1. Установите желаемую скорость работы вентилятора.
2. Выберите желаемую температуру.
3. Нажмите выключатель режима разморозки .
4. Нажмите выключатель обогрева заднего стекла , чтобы очистить заднее стекло.
5. Управление кондиционером осуществляется в зависимости от внешней температуры. Режим рециркуляции воздуха выключается автоматически. Если режим рециркуляции воздуха не выключается автоматически, его необходимо выключить при помощи соответствующей кнопки.

Размораживание внешней поверхности ветрового стекла

1. Установите максимальную скорость работы вентилятора.
2. Установите максимальную температуру.
3. Нажмите выключатель режима разморозки  или выключатель обогрева заднего стекла .
4. Выключите кондиционер и режим рециркуляции воздуха.

Выключатель компрессора кондиционера

Нажмите выключатель, чтобы включить или выключить компрессор кондиционера. Свечение индикатора выключателя указывает на то, что компрессор включен. Кондиционер автоматически выключается после выключения вентилятора салона и автоматически включается при включении режима разморозки ветрового стекла.



Выключатель режима рециркуляции воздуха (3)

Свечение индикатора выключателя указывает на включенный режим рециркуляции. В таком режиме в качестве входящего система кондиционирования использует воздух из салона автомобиля.

Если индикатор выключателя не светится, это значит, что режим рециркуляции выключен, то есть в салон поступает свежий воздух.

Обычно при работе системы кондиционирования режим рециркуляции воздуха выключен. Его следует включать, чтобы защититься от пыли или неприятных запахов снаружи. При отсутствии потребности режим рециркуляции воздуха следует выключать.

В режиме размораживания ветрового стекла режим рециркуляции воздуха выключается автоматически. В режиме AUTO или LO рекомендуется выбирать режим рециркуляции.

В режиме AUTO или HI рекомендуется выбирать режим забора свежего воздуха (рециркуляция отключена). При выборе другой температуры кондиционер работает в автоматическом режиме, а режим рециркуляции воздуха можно включать и выключать нажатием соответствующей кнопки.

✿ Продолжительное использование режима рециркуляции ведет к запотеванию стекол и интенсивному обеднению воздуха в салоне автомобиля.



Выключатель обогрева заднего стекла (4)

Данный выключатель используется для управления обогревом заднего стекла и внешних зеркал. Для обогрева стекла используются электрические нагревательные элементы. Обогрев заднего стекла работает только после запуска двигателя. Если индикатор выключателя светится, это значит, что обогрев стекла включен. Обогрев заднего стекла автоматически выключается через 20 минут после включения. Чтобы выключить обогрев раньше, повторно нажмите выключатель. Обогрев внешних зеркал (в зависимости от комплектации) включается одновременно с обогревом заднего стекла.

Во избежание лишних затрат электроэнергии и топлива, выключайте обогрев сразу после очищения заднего стекла. Это способствует уменьшению вредного воздействия на окружающую среду.



Регулятор температуры (5)

Температура в салоне автомобиля может регулироваться по шкале регулятора.

Повышение температуры: вращайте регулятор по часовой стрелке

Снижение температуры: вращайте регулятор против часовой стрелки.

Крайнее левое и правое положения регулятора соответствуют минимальной та максимальной температуре соответственно.



При работающем кондиционере температуру следует регулировать в пределах синей зоны шкалы.



Кнопки выбора режима распределения воздуха (6-9)



Данная группа кнопок предусмотрена для распределения входящего воздуха. Независимо от выбранного режима, воздух будет поступать из боковых вентиляционных отверстий на передней панели. После выбора режима распределения воздуха загорается индикатор соответствующего выключателя. Работа кнопок выбора режима распределения воздуха не влияет на работу обогрева заднего стекла.

Режим распределения воздуха по центру (6)

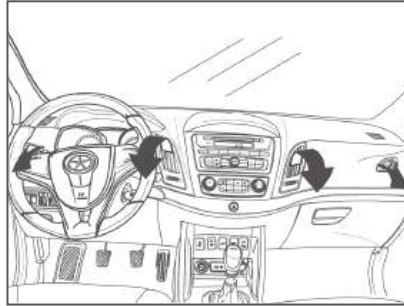

Воздух поступает из вентиляционных отверстий на передней панели на уровне грудной клетки водителя и переднего пассажира.

Режим распределения воздуха по центру + к нишам для ног (7)

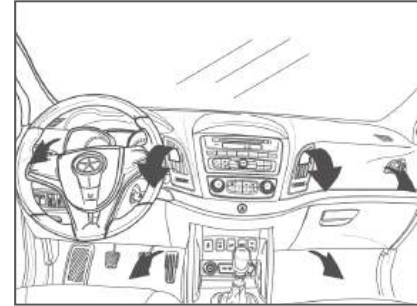

Воздух поступает из вентиляционных отверстий на передней панели на уровне грудной клетки водителя и переднего пассажира, а также из вентиляционных отверстий в нишах для ног.



Режим распределения воздуха к нишам для ног

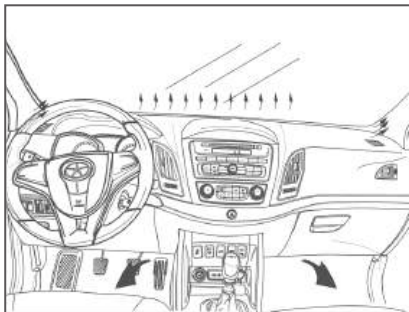

Воздух поступает из вентиляционных отверстий в нишах для ног. Незначительное количество воздуха поступает из боковых вентиляционных отверстий и из вентиляционных отверстий для обдува ветрового стекла.



Режим распределения воздуха на ветровое стекло + к нишам для ног

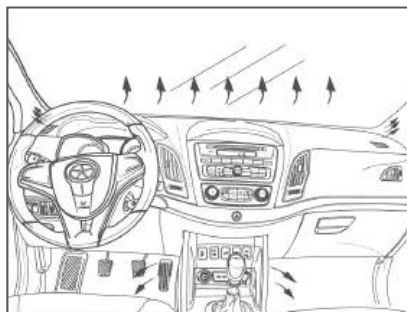

Воздух поступает из вентиляционных отверстий в нишах для ног, из вентиляционных отверстий для обдува ветрового стекла и вентиляционных отверстий для обдува боковых стекол.



При высокой внешней температуре рекомендуется ненадолго открывать окна для вентиляции салона. Это поможет ускорить охлаждение салона и повысить эффективность работы кондиционера.

⦿ *Избегайте продолжительной работы компрессора кондиционера. Риск перегрева двигателя!*

⦿ *Кондиционер автоматически выключается в случае перегрева двигателя, а также при температуре ниже +2 °С. Это считается нормальным и не является признаком неисправности!*



⚠ Внимание

Обслуживание и ремонт системы кондиционирования воздуха возможны только при наличии специальных инструментов и соответствующей квалификации. Кроме того, хладагент чрезвычайно опасен для кожи. Ввиду этого, в случае неисправности кондиционера, пожалуйста, обращайтесь в официальные сервисные центры JAC. Не допускайте самостоятельного или неквалифицированного ремонта!

Фильтр салона

Фильтр салона расположен в передней панели под ветровым стеклом. Фильтр салона уменьшает количество загрязняющих веществ в потоке свежего воздуха. Периодичность замены фильтра определена графиком технического обслуживания. В случае внезапного уменьшения притока свежего воздуха или повышения шумности работы вентилятора фильтр подлежит немедленной замене.

⚠ Внимание

Поскольку проверка и замена фильтра салона требует применения специальных технологических приемов, пожалуйста, обращайтесь в официальные сервисные центры JAC!

Оконная антенна

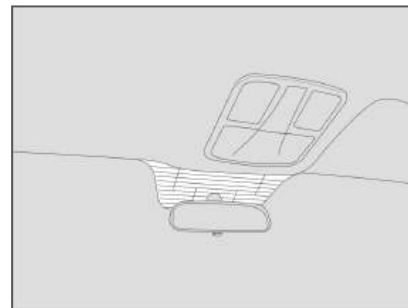

AM/FM-антенна аудиосистемы устанавливается на переднее стекло. Не допускайте повреждений оконной антенны, поскольку это приведет к ухудшению качества приема радиосигналов.

Аудиосистема



Конфигурация аудиосистемы зависит от комплектации автомобиля. Детальная информация относительно пользования аудиосистемой изложена в отдельном руководстве. В автомобилях с CD-проигрывателем настройка часов на жидкокристаллическом дисплее аудиосистемы осуществляется следующим образом:

Нажмите и удерживайте кнопку CLK, пока разряд часов не начнет мигать. Нажимайте кнопку ►► или ◀◀, чтобы установить часы. Кратко нажмите кнопку CLK, чтобы сохранить настройки часов и перейти в режим установки минут. Как только разряд минут начинает мигать, нажимайте кнопку ►► или ◀◀, чтобы установить минуты. По завершении настройки нажмите кнопку CLK на несколько секунд. В противном случае дисплей выходит из режима настройки часов автоматически.

Порядок настройки часов в автомобилях с DVD/MP3-проигрывателем описан в руководстве пользователя для соответствующей системы.

Телефонная система с Bluetooth

Детальная информация относительно пользования системой изложена в отдельном руководстве.

Навигационная система (GPS) (в зависимости от комплектации)

Детальная информация относительно пользования системой изложена в отдельном руководстве.



Багажник на крыше

(в зависимости от комплектации)

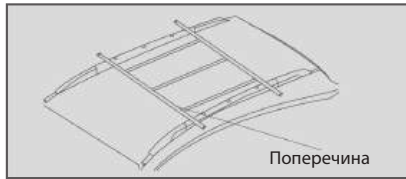

1. Перед установкой багажной системы на крышу необходимо установить поперечины с универсальными креплениями (не входят в комплектацию автомобиля). Места крепления поперечин к продольным рейлингам показаны на рисунке.

1. Для установки следует использовать алюминиевую часть рейлинга. Не допускайте установки поперечин на пластиковые элементы на концах. В местах крепления рекомендуется наклеить защитную пленку, чтобы предотвратить повреждения лакокрасочного покрытия.

2. Максимальная грузоподъемность багажной системы на крыше составляет 40 кг.

3. Чтобы обеспечить сбалансированное и равномерное распределение багажа, его необходимо размещать вдоль центральной осевой линии автомобиля.

4. Не размещайте багаж слишком близко к задней части автомобиля, чтобы обеспечить свободное открывание крышки багажного отсека. При наличии панорамного люка помните, что багажник на крыше препятствует его работе.

5. Для уменьшения аэродинамического сопротивления багаж необходимо размещать параллельно поверхности крыши. Это способствует экономии топлива.

6. Всегда проверяйте надежность фиксации багажа на крыше автомобиля.

7. Транспортировка багажа на крыше может влиять на управляемость автомобиля вследствие смещения центра тяжести вверх.

Педали тормоза, сцепления и акселератора



Всегда следите за тем, чтобы ничто не препятствовало свободному нажатию педалей. Не размещайте в пространстве для ног предметы, которые могут препятствовать ходу педалей. Не используйте напольные коврики со скользкой поверхностью или без надлежащего крепления.

В случае неисправности тормозной системы ход педали тормоза может увеличиваться. Для педалей сцепления и акселератора всегда должна быть обеспечена возможность полного нажатия.

Все педали должны свободно возвращаться в исходное положение. Ввиду этого, со стороны водителя следует использовать напольные коврики только надлежащей формы с системой крепления.

 **Осторожно**

Не допускайте присутствия посторонних предметов в пространстве для ног водителя! В случае столкновения или экстренного торможения они могут попасть под педали, вследствие чего использование педалей тормоза, сцепления и акселератора будет затруднено.

Замок зажигания

Положение замка зажигания

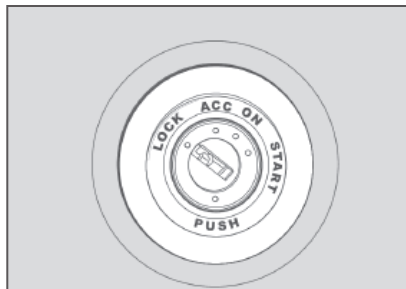

Замок зажигания расположен ниже рулевого колеса на правой стороне рулевой колонки. Замок зажигания имеет четыре положения:

LOCK

Ключ зажигания вставляется и вынимается только в положении LOCK. Перед тем, как покинуть автомобиль, слегка нажмите ключ зажигания и поверните против часовой стрелки. При этом

блокируется рулевая колонка, что предотвращает угон автомобиля.

 Если ключ в положении LOCK не поворачивается, слегка поверните рулевое колесо в любую сторону. Это объясняется тем, что рулевая колонка заблокирована.

ACC

Данное положение обеспечивает источник постоянного тока, а также питание бортовых систем, например, аудиосистемы и прикуривателя. По возможности не пользуйтесь электрическим оборудованием при неработающем двигателе во избежание интенсивного разряда аккумуляторной батареи.

ON

При переводе ключа в положение ON на комбинации приборов загорается ряд контрольных индикаторов. Это указывает на начало самодиагностики соответствующих систем. При этом все компоненты готовы к работе. Во время движения автомобиля ключ



должен оставаться в положении ON.

Никогда не оставляйте ключ в положении ON при выключенном двигателе. Это обуславливает саморазряд, что может стать причиной повреждения системы зажигания и глубокого разряда аккумуляторной батареи.

START

Данное положение используется для запуска двигателя. Отпускайте ключ сразу после запуска двигателя. Переведите ключ в положение START, чтобы произвести запуск двигателя.

Ключ возвращается в положение ON самостоятельно.

Пуск двигателя

Автомобиль с механической коробкой передач:

1. Перед пуском двигателя включите нейтральную передачу.
2. Перед пуском двигателя рекомендуется нажать педаль сцепления.
3. Сразу после запуска двигателя отпустите ключ зажигания.
4. Ключ самостоятельно возвращается в положение ON. Не допускайте включения стартера при работающем двигателе.

Автомобиль с автоматической коробкой передач:

1. Нажмите педаль тормоза
2. Установите рычаг селектора в положение P.
3. Уберите ногу с педали акселератора, поверните ключ/рукоятку зажигания в положение START и отпустите сразу после запуска двигателя. Если двигатель не запускается, подождите приблизительно 10 секунд и повторите попытку.
4. Дайте двигателю поработать на холостых оборотах более 30 секунд.
5. Избегайте движения с высокой скоростью, пока двигатель не прогреется до нормальной рабочей температуры.

 **Внимание**

- После выключения двигателя вентилятор системы охлаждения может продолжать работать до 10 минут, даже если зажигание выключено.
- Повышенный шум работы двигателя в первые минуты после запуска при низкой наружной температуре считается нормальным явлением. Это объясняется необходимостью создания давления моторного масла для работы гидравлических компенсаторов зазора клапанов.
- Избегайте длительной стоянки автомобиля с работающим двигателем. Начинайте движение как можно раньше.
- Избегайте высоких оборотов и резкого ускорения, пока двигатель не прогреется до нормальной рабочей температуры.

- Если автомобиль оснащен каталитическим нейтрализатором, не запускайте двигатель методом буксировки на расстояние более 50 метров. В противном случае несгоревшее топливо может попасть в катализатор и привести к его повреждениям.
- Перед пуском двигателя методом буксировки, попробуйте воспользоваться пусковыми проводами и аккумуляторной батареей другого автомобиля. Детальная информация изложена в разделе «Аварийный пуск двигателя»

 **Осторожно**

Не допускайте работы двигателя в закрытом помещении или в местах с недостаточной вентиляцией. Токсичный угарный газ не имеет ни цвета, ни запаха! Риск тяжелых или смертельных последствий! Риск получения тяжелых или смертельных травм!

6-ступенчатая механическая коробка передач



Схема переключения передач указана на рукоятке рычага коробки. В целях облегчения переключений для каждой передачи предусмотрен синхронизатор. Чтобы включить передачу заднего хода, потяните блокиратор вверх.

Внимание

1. Передачу заднего хода (R) следует включать как минимум через 3 секунды после полной остановки автомобиля. Включение передачи заднего хода во

Осторожно

Не оставляйте автомобиль только с задействованным стояночным тормозом, без установки рычага селектора в положение Р. Внезапное движение автомобиля может привести к тяжелым последствиям! Даже на ровной поверхности всегда полностью задействуйте стояночный тормоз и переводите рычаг селектора в положение Р. Это позволит предотвратить самопроизвольное движение автомобиля.

Положение R (передача заднего хода)

Данное положение используется для движения задним ходом. Передачу заднего хода следует включать только после полной остановки автомобиля. Чтобы перевести рычаг селектора из положения N в положение R, нажмите кнопку блокировки на рукоятке рычага.

Внимание

Передачу заднего хода (положение R) необходимо включать и выключать только после полной остановки автомобиля. Перевод рычага селектора в положение R во время движения автомобиля может привести к неисправностям и повреждению трансмиссии, которые не покрываются официальной гарантией.

Положение N (нейтральная передача)

Нейтральная передача предусматривает отсутствие механического сообщения между коробкой передач и колесами. Данное положение селектора следует выбирать для повторного запуска двигателя или в случае кратковременной остановки с работающим двигателем. Покидая автомобиль, всегда устанавливайте рычаг селектора в положение Р. Перед выведением рычага из положения N рекомендуется нажать педаль тормоза. Положение N следует также использовать при буксировке автомобиля.



Осторожно

Переводить рычаг селектора из положения N в положение D при высоких оборотах двигателя опасно! Резкое ускорение автомобиля может привести к серьезным авариям!

Положение D (DRIVE) (передача переднего хода)

Данное положение является основным положением для движения автомобиля вперед. Диапазон D имеет шесть передаточных чисел.

Положение S (SPORT)

В режиме S (SPORT) высшая передача включается с задержкой. Это позволяет развить больший крутящий момент для улучшения динамики автомобиля. Спортивный режим также предусматривает смену алгоритма впрыска, что повышает мощность двигателя и расход топлива.



Внимание

Поскольку в спортивном режиме (S) расход топлива гораздо больше, при повседневной эксплуатации рекомендуется использовать положение D.

Турбокомпрессор

(в зависимости от комплектации)

Особенности эксплуатации автомобиля с турбокомпрессором:

- После запуска двигателя оставьте его на холостых оборотах приблизительно на 30 секунд, чтобы обеспечить надлежащее смазывание турбокомпрессора.
- Не выключайте двигатель сразу после движения на высокой скорости или работы на высоких оборотах во избежание повреждения турбокомпрессора.
- Перед выключением оставьте двигатель на холостых оборотах более 1 минуты, чтобы обеспечить охлаждение турбокомпрессора.

Управление автомобилем

Советы по управлению автомобилем с механической коробкой передач

- Никогда не включайте нейтральную передачу на спусках. Это опасно!
- Во время переключения передач обороты двигателя должны соответствовать скорости автомобиля.
- Правильный момент смены передач способствует экономии топлива и продлению срока службы трансмиссии.
- Избегайте продолжительного задействования педали тормоза. Риск перегрева тормозов и снижения эффективности торможения! Перед началом спуска всегда снижайте скорость и включайте низшую передачу, чтобы создать эффект торможения двигателем.
- Снижение скорости и включение низшей передачи перед спуском также предотвращает повреждение перегрев двигателя.

● Передачу заднего хода следует включать только после полной остановки автомобиля, иначе это может привести к повреждению трансмиссии! Сначала нажмите педаль сцепления. Затем включите нейтральную передачу приблизительно на 3 секунды. Теперь включите передачу заднего хода.

● При движении по ровной дороге будьте особенно осторожны при переключении передач, ускорении и торможении. При таких обстоятельствах обороты двигателя могут резко меняться. Резкая смена оборотов двигателя может привести к ухудшению сцепления колес и потере контроля над автомобилем.



Внимание

Во время движения, даже в пределах города, пожалуйста, пользуйтесь ремнем безопасности и требуйте этого от пассажиров. Правильное использование ремня безопасности беременной женщиной является важным условием для защиты будущего ребенка.



Педаль сцепления

Перед холодным пуском двигателя при низкой температуре воздуха рекомендуется нажать педаль сцепления во избежание вибраций. При низкой внешней температуре педаль сцепления возвращается в исходное положение несколько медленнее. Это явление считается нормальным и не указывает на неисправность сцепления.

Если переключение передач затруднено, сначала включите нейтральную передачу и отпустите педаль сцепления. Затем снова нажмите педаль сцепления. Теперь включите первую передачу или передачу заднего хода.

Перед включением передачи нажмите педаль сцепления до упора, а после включения передачи плавно отпусайте. Не держите педаль сцепления нажатой на спусках. Это ведет к преждевременному износу или серьезным повреждениям сцепления! Никогда не держите ногу на педали сцепления во время движения автомобиля. Это ведет к преждевременному износу деталей сцепления!

Тормозная система

Все компоненты тормозной системы критически важны для безопасного управления автомобилем. Пожалуйста, соблюдайте рекомендации, которые изложены в Сервисной книжке, и регулярно обращайтесь в официальные сервисные центры JAC для проверки тормозной системы.

Рабочая тормозная система

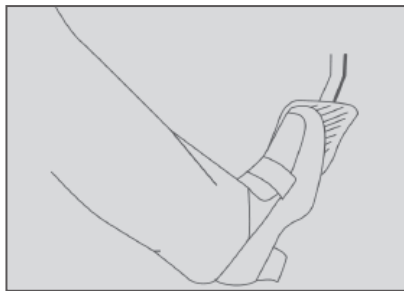

Рабочая тормозная система имеет два рабочих контура, функционирующие по диагонали (переднее левое - заднее правое, переднее правое

- заднее левое колеса). В случае повреждения одного из контуров второй сохраняет полную работоспособность. При таких обстоятельствах нажатие на педаль тормоза требует относительно большого усилия, а тормозной путь автомобиля увеличивается. Если позволяет ситуация, Вам лучше остановиться в безопасном месте и подождать помощи от официального сервисного центра JAC.

Осторожно

В случае подозрения или явной неисправности тормозной системы в кратчайший срок обратитесь в официальный сервисный центр JAC для диагностики автомобиля. Движение автомобиля с неисправными тормозами крайне опасно! Риск возникновения аварийных ситуаций с тяжелыми или летальными последствиями!

Стояночный тормоз

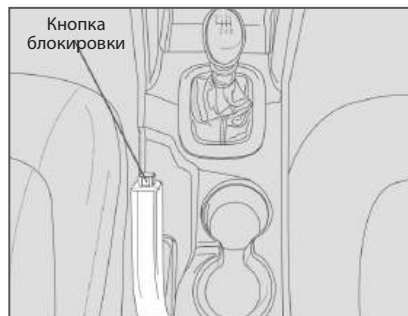

Всегда задействуйте стояночный тормоз после полной остановки автомобиля во избежание самопроизвольного движения. Чтобы задействовать стояночный тормоз, потяните рычаг вверх до упора. Чтобы отпустить стояночный тормоз, немного приподнимите рычаг, нажмите кнопку блокировки и опустите рычаг вниз. После включения зажигания при задействовании стояночного тормоза на комбинации приборов загорается соответствующий индикатор, и гаснет после отпускания тормоза. Будьте

внимательны, поскольку индикатор может указывать на неполное отпусkanie стояночного тормоза, а не на полное задействование! Всегда проверяйте, задействован ли стояночный тормоз, чтобы предотвратить самопроизвольное движение автомобиля.

После парковки автомобиля:

- Закройте панорамный люк.
- Выключите освещение.
- Заберите ценные вещи.
- Заприте все двери и крышку багажного отсека при помощи ключа или пульта дистанционного управления. Проверьте надежность запираения.
- Не паркуйте автомобиль на поверхностях с горючими веществами, как, например, сухие листья или трава. Риск возгорания от горячего каталитического нейтрализатора!
- При парковке автомобиля передней частью на подъем включайте первую передачу (МКП).
- При парковке автомобиля на спуске передней частью вниз включайте заднюю передачу (МКП).



- Перед началом движения полностью отпускайте стояночный тормоз. Неполное отпускание стояночного тормоза может привести к перегреву тормозных механизмов и преждевременного износа тормозных колодок.

⚠ Внимание

Никогда не используйте стояночный тормоз для остановки автомобиля во время движения! Стояночный тормоз задействует тормоза только задних колес, что может вызвать занос автомобиля. Высокая опасность аварийных ситуаций!

Парковочный ассистент (PAS)



Парковочный ассистент использует радарные датчики и звуковой сигнал для предупреждения о наличии препятствий во время движения задним ходом со скоростью до 5 км/ч. Парковочный ассистент является системой помощи водителю.

⚠ Внимание

- Парковочный ассистент является сугубо вспомогательной системой. Она не снимает с водителя ответственности за соблюдение осторожности при маневрировании задним ходом.
- Радиус действия датчиков и звуковая сигнализация могут варьироваться в зависимости от типа препятствия.
- Характеристики звукового сигнала зависят от расстояния между автомобилем и объектом. Загрязнение или обмерзание датчиков парковки может привести к искажению сигналов.
- Ошибка сигнала также может возникать во время движения по неровным или извилистым дорогам, в лесной местности, на склонах и т.д.
- Не допускайте царапанья или давления на сенсорные поверхности датчиков. Риск механических повреждений!

- Датчик парковки не может определить слишком маленькие или тонкие препятствия, например, веревки, а также объекты со звукопоглощающими поверхностями (одежда, губка и т.п.).
- Из нескольких препятствий датчик парковки определяет ближайшее.



Осторожно

- Работоспособность датчиков парковки зависит от окружающих условий. Во избежание столкновений во время маневрирования задним ходом, водитель должен заблаговременно убедиться в отсутствии препятствий сзади автомобиля.
- Изготовитель не несет ответственности за любые аварийные ситуации или повреждения, которые возникли по причине неисправности датчиков парковки. Ввиду этого всегда будьте осторожны во время маневрирования задним ходом.
- Парковочный ассистент не может выявлять препятствия слишком близко к автомобилю (менее 300 мм).



Принцип работы системы

Парковочный ассистент предназначен для выявления препятствий сзади автомобиля и определения расстояния до них. Основными компонентами системы являются ультразвуковые датчики и электронный блок управления. Парковочный ассистент активируется автоматически после включения передачи заднего хода. При этом включается фонарь заднего хода. Получив сигнал активации, блок управления подает питание на датчики, которые начинают излучать ультразвуковые волны. После получения отраженного сигнала датчик передает в блок управления данные для дальнейшего анализа и обработки. По результатам обработки данных блок управления определяет наличие препятствий и расстояние до ближайшего из них. Парковочный ассистент активируется автоматически после включения передачи заднего хода. Перед этим блок управления проводит моментальную диагностику системы, чтобы проверить работоспособность компонентов.

Процедура самодиагностики:

Результаты самодиагностики	Динамик
Система исправна	Один звуковой сигнал
Неисправность системы	Два звуковых сигнала

В нормальных условиях блок управления передает на динамик звуковые сигналы, частота которых зависит от расстояния до препятствия.

Характеристика звуковых сигналов:

Расстояние до препятствия	Сигнал	Зона	Действие
0–35 см	Непрерывный	Опасная зона	Остановиться
35–60 см	1/8 секунды	Зона замедления	Медленное движение
60–90 см	1/4 секунды	Зона замедления	Медленное движение
90–150 см	1/2 секунды	Безопасная зона	Нормальное движение

Парковочный ассистент с датчиками спереди и сзади (в зависимости от комплектации)



Парковочный ассистент с датчиками спереди и сзади использует радарные датчики и звуковой сигнал для предупреждения о наличии препятствий на малой скорости. Парковочный ассистент является системой помощи водителю. Он предназначен для обнаружения объемных препятствий на расстоянии 100 см спереди и 150 см сзади автомобиля. При обнаружении препятствия система включает звуковой сигнал.

Парковочный ассистент является сугубо вспомогательной системой. Она не снимает с водителя ответственности за соблюдение осторожности при маневрировании задним ходом.

Принцип работы парковочного ассистента

(в зависимости от комплектации)

Парковочный ассистент работает только при включенном зажигании.

Чтобы активировать парковочный ассистент, включите заднюю передачу и нажмите выключатель системы. При этом загорается индикатор выключателя и звучит короткий звуковой сигнал, свидетельствующий о завершении самодиагностики.

Чтобы выключить систему, повторно нажмите выключатель. На скорости выше 15 км/ч парковочный ассистент выключается автоматически.

На скорости до 15 км/ч система определяет наличие препятствий на расстоянии 100 см спереди и 150 см сзади автомобиля.

Из нескольких препятствий датчик парковки определяет ближайшее.

Характеристики звукового сигнала зависят от расстояния между автомобилем и объектом. Чем меньше расстояние, тем выше частота звукового сигнала.

Предупреждение о наличии препятствия спереди автомобиля осуществляется через динамик комбинации приборов. Для предупреждения о препятствии сзади автомобиля используется динамик под передней панелью.



Осторожно

Не допускайте длительного пребывания или сна в припаркованном автомобиле с закрытыми окнами. Длительное пребывание в автомобиле с работающим двигателем и включенной системой кондиционирования воздуха может привести к удушью. Ввиду этого, во время стоянки двигатель должен быть выключен.

Камера заднего вида

(в зависимости от комплектации)

Камера заднего вида активируется после включения зажигания и передачи заднего хода. При этом включается дисплей мультимедийной системы, на который выводится изображение. Камера заднего вида работает только при включенной передаче заднего хода.

Помимо изображения с камеры, на дисплее отображается вспомогательная линия, указывающая траекторию движения.

Осторожно

- Камера заднего вида является сугубо вспомогательной системой. Она не снимает с водителя ответственности за соблюдение осторожности при маневрировании задним ходом.
- Всегда очищайте объектив камеры заднего вида, поскольку его загрязнение отрицательно влияет на качество изображения на дисплее.
- Не допускайте царапая объектива камеры острыми предметами. В противном случае качество изображения будет неудовлетворительным. Для чистки объектива следует использовать мягкую губку или тряпку, смоченную в чистой воде.
- При слабом освещении качество изображения камеры снижается. Это необходимо учитывать во время движения задним ходом в условиях недостаточной видимости.

Система контроля давления в шинах (в зависимости от комплектации)

Система контроля давления в шинах предназначена для контроля давления в шинах в режиме реального времени. Индикатор на комбинации приборов предусмотрен только для предупреждения водителя об изменении давления в шине, и не отображает значение давления.



После включения зажигания система контроля давления в шинах проводит самодиагностику. При этом предупредительный индикатор и индикатор неисправности загораются на 2 секунды. Индикатор  загорается в случае неисправности системы контроля давления в шинах. Индикатор  загорается в случае изменения давления в одной из шин.

Таблица индикаций

Событие	Условия	Состояние индикации
Быстрое снижение давления в одной из шин.	Во время движения	Частое мигание индикатора  (с частотой 2 МГц)
Чрезмерное давление, недостаточное давление, перегрев	Во время движения	Постоянное свечение индикатора 
Неисправность системы и недостаточное питание датчика	Во время движения	Постоянное свечение индикатора 
Регистрация ошибки при отсутствии неисправности	Во время движения	Оба индикатора выключены
Отсутствие неисправностей и зарегистрированных ошибок	Во время движения	Оба индикатора выключены
Идет самодиагностика системы	После включения зажигания	Одновременное свечение индикаторов  и  на протяжении 2 секунд
Самодиагностика системы завершена	После включения зажигания	Свечение индикатора  на протяжении 2 секунд
Начало самодиагностики	При нормальной работе	Постоянное одновременное свечение индикаторов  и 



⚠ Осторожно

- Поскольку система контроля давления в шинах функционирует только в режиме контроля, она не способна регулировать давление в шинах.
- Запасное колесо оборудовано датчиком давления. После установки запасного колеса или замены всех колес необходимо провести калибровку системы, чтобы обеспечить ее надлежащую работу.

Автоматический режим работы стеклоочистителя (в зависимости от комплектации)

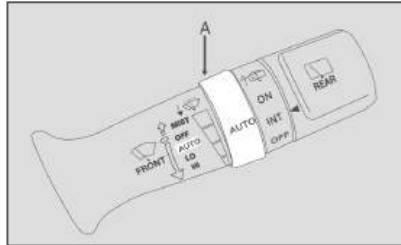

Датчик дождя в верхней части ветрового стекла предназначен для определения наличия дождя и управления интервалами работы стеклоочистителей. Чем сильнее дождь, тем короче интервалы между взмахами стеклоочистителей. В отсутствие дождя работа стеклоочистителей прекращается.

Чтобы изменить интервалы работы стеклоочистителей в автоматическом режиме, вращайте кольцевой регулятор чувствительности (A). После включения зажигания установите поворотный

переключатель в положение AUTO. При этом активируется фотоэлектрический датчик, определяющий наличие дождя. Он передает сигналы блоку управления для включения стеклоочистителей. Для регулирования чувствительности датчика дождя (интервалов работы стеклоочистителей) на комбинированном переключателе управления стеклоочистителями предусмотрен кольцевой регулятор. Это позволяет выбрать оптимальный режим работы стеклоочистителей и осуществлять управление ими в режиме реального времени. При отсутствии потребности в стеклоочистителях переключатель необходимо устанавливать в положение OFF.

Осторожно

- Из соображений безопасности всегда выключайте зажигание и автоматический режим работы стеклоочистителей, прежде чем касаться воздухозаборной панели под передним стеклом. Это предотвратит травмы вследствие внезапного включения стеклоочистителей.
- Не прикасайтесь к ветровому стеклу в районе датчика дождя.
- Не протирайте ветровое стекло в районе датчика дождя влажной тряпкой.
- Не допускайте нажатий на ветровое стекло!

Осторожно

- Перед началом мойки автомобиля автоматический режим работы стеклоочистителей необходимо выключать. В противном случае стеклоочистители могут сработать и получить повреждения.
- Снимать крышку корпуса датчика дождя запрещено! Риск повреждений системы, которые не покрываются официальной гарантией!
- При запуске двигателя в зимний период автоматический режим работы стеклоочистителей необходимо выключать. В противном случае при включении стеклоочистителей наледь может стать причиной повреждения щеток стеклоочистителей. Перед включением стеклоочистителей ветровое стекло необходимо очистить от снега, льда и инея.



Раздел 3 Эксплуатация автомобиля

Период обкатки автомобиля	158
Экономная и экологически чистая езда	159
Управление автомобилем в различных условиях.....	162
Движение по заснеженным дорогам	167
Эксплуатация в зимний период.....	168
Тормозная система	170
Углы установки колес	177
Топливо	177

Период обкатки автомобиля

Обкатка автомобиля

Поскольку двигатель нового автомобиля имеет высокие коэффициенты внутреннего трения, он требует надлежащей приработки. В период обкатки, пожалуйста, придерживайтесь спокойной манеры управления, поскольку это влияет на надежность автомобиля в будущем.

Пробег до 1000 км

Основные рекомендации:

- Избегайте полного нажатия педали акселератора.
- Не превышайте скорость 80 км/год.
- Избегайте высоких оборотов двигателя.
- Никогда не используйте свой новый автомобиль для буксировки других транспортных средств.
- Избегайте экстренного торможения. Тормоза и шины нового автомобиля также требуют обкатки.



Внимание

- Поскольку новые шины не обеспечивают максимального сцепления с дорогой, они требуют бережной обкатки с умеренной скоростью на протяжении первых 500 км пробега. Это также способствует увеличению срока службы шин.
- На протяжении первых 200 км пробега новые тормозные колодки не обеспечивают максимального тормозного эффекта, поскольку потребуют приработки (обкатки). На протяжении первых 200 км уменьшенный тормозной эффект можно компенсировать большим усилием нажатия на педаль тормоза. Избегайте перегрузки тормозов в период обкатки. Вышеизложенных рекомендаций следует также придерживаться после замены тормозных колодок.

Пробег 1000–3000 км

В данный период допускается постепенное увеличение оборотов двигателя до максимальной отметки.

Основные предостережения по обкатке автомобиля:

- Не допускайте высоких оборотов двигателя, который не прогрелся до нормальной рабочей температуры (независимо от положения рычага коробки передач).
- Избегайте движения автомобиля при слишком малых оборотах двигателя. Всегда включайте низшую передачу, как только двигатель начинает работать рывками.



Избегайте высоких оборотов двигателя без крайней необходимости. Заблаговременное включение высшей передачи способствует экономии топлива, уменьшению шумности работы и сокращению вредных выбросов.



После периода обкатки

Красная зона шкалы тахометра указывает максимально допустимое число оборотов двигателя. Никогда не допускайте перехода стрелки тахометра в красную зону. Риск серьезных повреждений двигателя!

Экономичное и экологически чистое вождение

Расход топлива, уровень вредных выбросов, а также интенсивность износа деталей двигателя, тормозной системы и шин зависят преимущественно от следующих факторов:

- Личная манера вождения.
- Условия эксплуатации автомобиля.
- Техническое состояние автомобиля.

Предусмотрительное и экономичное вождение позволяет легко сэкономить до 10–15% топлива. Основные советы по экономии топлива и сокращению вредных выбросов:

1. Прогнозирование дорожной обстановки

Наибольшее количество топлива расходуется в момент ускорения автомобиля. Прогнозирование дорожной обстановки уменьшает частоту циклов торможения и

ускорения. По возможности также практикуйте свободное движение автомобиля накатом перед полной остановкой, например, если спереди должен включиться красный сигнал светофора.

2. Правильное давление в шинах

Всегда поддерживайте правильное давление в шинах. Снижение давления на 50 кПа ведет к повышению расхода топлива на 5%. Недостаточное давление в шинах повышает сопротивление качению, ускоряет износ протектора и отрицательно влияет на управляемость автомобиля.

Давление проверяется только на холодных шинах!

3. Заблаговременное включение высшей передачи

Заблаговременное включение высшей передачи также является эффективным методом экономии топлива. Чем выше обороты двигателя, тем больше топлива сгорает в цилиндрах.

Практические рекомендации: после включения I передачи автомобиль должен проехать расстояние, соответствующее длине его кузова. II передачу рекомендуется включать на отметке 2000 об/мин.

Если Ваш автомобиль оборудован автоматической коробкой передач, педаль акселератора следует нажимать плавно. Экономный режим трансмиссии выбирается автоматически. Другими словами, система раньше включает высшую передачу и немного задерживает включение низшей.

4. Контроль максимальной скорости

Не допускайте длительного движения автомобиля с максимальной скоростью. Движение с высокой скоростью удваивает расход топлива, объем вредных выбросов и уровень шума. Движение со скоростью, соответствующей 3/4 от максимальной, дает почти двойную экономию топлива.

5. Минимальное время работы двигателя на холостых оборотах.

Выключение двигателя на 30–40 секунд в дорожных заторах, на железнодорожных переездах или на сложных перекрестках позволяет сэкономить больше топлива, чем требуется для повторного пуска.

 *Избегайте продолжительной работы двигателя на холостых оборотах. Даже при включенном кондиционере качество воздуха в салоне ухудшается, что создает дискомфорт. Кроме того, длительная работа на холостых оборотах обуславливает выделение тепла и отработавших газов, а также повышение расхода топлива и сокращение межсервисных интервалов.*

6. Регулярное техническое обслуживание

Регулярное техническое обслуживание автомобиля в официальной сервисной сети JAC способствует его экономной

эксплуатации. Исправный двигатель не только повышает безопасность движения и рыночную стоимость автомобиля, но и потребляет меньше топлива.

Если двигатель не обслуживается надлежащим образом, перерасход топлива может достичь 10%. Уровень моторного масла рекомендуется проверять при каждой заправке автомобиля топливом.

Расход моторного масла зависит прежде всего от нагрузки и оборотов двигателя.

Чистое моторное масло способствует экономии топлива. В период обкатки расход масла может быть повышенным, однако возвращается к норме после окончания периода.

7. Отказ от лишнего багажа

Экономии топлива способствуют не только экономная манера вождения и регулярное техническое обслуживание, а и отсутствие лишнего багажа в автомобиле.

Поскольку каждый килограмм веса влияет на расход топлива, регулярно проверяйте багажный отсек на предмет отсутствия лишнего багажа.



8. Уменьшение количества поездок на короткие расстояния

Оптимальный уровень выбросов и расход топлива достигается только после прогрева двигателя и каталитического нейтрализатора до нормальной рабочей температуры.

Нормальная рабочая температура двигателя и оптимальный расход топлива устанавливаются приблизительно через 4 км пробега. Ввиду этого, по возможности избегайте частых поездок на короткие расстояния. Если необходимое место находится недалеко, иногда лучше прогуляться пешком.

Одним из ключевых факторов также является наружная температура. При одинаковом пробеге расход топлива при +20° С и -10° С существенно отличается. В зимний период расход топлива традиционно выше, чем летом.

9. Экономия электроэнергии

Электрическая энергия для питания бортовых систем производится генератором. Включение электрооборудования увеличивает нагрузку на генератор, вследствие чего повышается расход топлива. Самыми мощными потребителями электроэнергии являются обогрев заднего стекла, фары головного света, обогрев сидений и кондиционер. Например, при использовании обогрева заднего стекла на протяжении 10 часов расход топлива повышается на 1 литр. Ввиду этого, не включайте электрооборудование без необходимости.

10. Анализ параметров поездки

Сравнение отдельных данных до и после поездки способствует определению экономной манеры вождения. Это также позволяет отслеживать экономичность автомобиля (низкая или высокая). Полученные результаты анализа составляют основу для дальнейших действий. Если автомобиль потребляет слишком много топлива, обратите внимание на такие факторы, как манера вождения, окружающая среда и дорожные условия с момента последней заправки.

11. Чистка колес

Не допускайте скопления грязи на колесах. Это способствует уменьшению веса и предотвращению коррозии.

Управление автомобилем в различных условиях

Управление в ночное время



Ввиду повышенной утомляемости и ограниченной видимости, вождение автомобиля в ночное время более опасно, чем днем.

Основные рекомендации по ночному вождению:

- Будьте внимательны и осторожны!
- Никогда не садитесь за руль после употребления алкоголя!

- Используйте «ночной» режим внутреннего зеркала заднего вида, чтобы уменьшить вероятность ослепления светом фар автомобилей, движущихся сзади.

- Соблюдайте большую дистанцию до автомобилей спереди.

- Выбирайте умеренную скорость движения, особенно на магистралях, поскольку фары вашего автомобиля освещают только ограниченный участок дороги.

- Будьте особенно внимательны за пределами города, поскольку на дороге могут внезапно появиться животные.

- При появлении признаков усталости остановите автомобиль в безопасном месте для отдыха.

- В случае ослепления светом фар встречного транспорта Вашим глазам требуется несколько секунд для адаптации к темноте. Если водитель встречного автомобиля не выключает дальний свет фар, или ближний свет не отрегулирован надлежащим образом, снизьте скорость и

старайтесь не смотреть на фары.

- Поддерживайте внутренние и внешние поверхности всех стекол автомобиля в чистоте. В ночное время загрязненное стекло усиливает эффект ослепления, заставляя вас сильнее зажмуриваться.

- Будьте особенно внимательны на поворотах и изгибах дороги, старайтесь выявлять темные объекты.



Управление автомобилем в городе

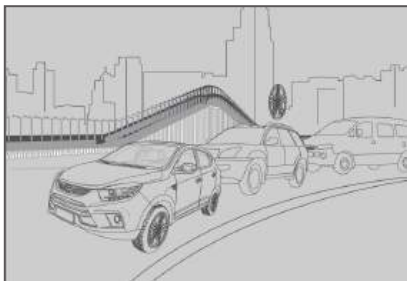

Одной из главных проблем эксплуатации автомобиля в городе является оживленное дорожное движение. В таких условиях особенно важно внимательно следить за действиями других водителей и сигналами светофоров.

Основные рекомендации для безопасного вождения в городе:

- Правильно используйте ремни безопасности.
- Хорошо изучите все возможные маршруты к основным пунктам назначения.
- Всегда выбирайте правильное положение на сиденье. Это особенно

важно для безопасности движения, поскольку снижает утомляемость и обеспечивает надлежащую обзорность. Правильное положение на сиденье также является условием для повышения четкости, оперативности и правильности действий.

- Внимательно следите за дорожной обстановкой. При проезде перекрестка или на дорогах общего пользования лучше выбирать низкую или среднюю скорость движения. Всегда будьте готовы к экстренному торможению для предотвращения столкновений с другими участниками дорожного движения при смене ими полосы движения.
- Внимательно следите за дорожными знаками. Всегда замедляйте автомобиль перед выездом на другую дорогу. Внимательно оценивайте дорожную обстановку и изучайте дорожные знаки на перекрестках. Правильно выбирайте полосу движения.
- Постоянно работайте над улучшением собственной реакции. Надлежащая обзорность и быстрота реакции являются важными факторами для безопасного вождения.

Управление автомобилем на магистралях

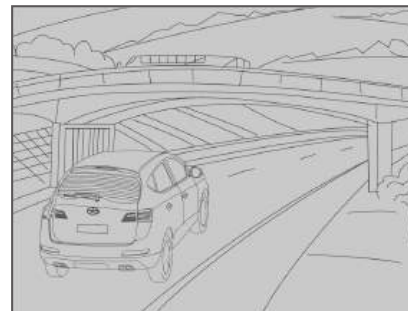

Основные рекомендации по управлению автомобилем на магистралях:

- Придерживайтесь правой полосы. Двигайтесь со скоростью основной массы автомобилей в потоке. Слишком низкая или слишком высокая скорость могут отрицательно влиять на равномерность потока. Пожалуйста, помните, что левая полоса автомагистрали предназначена для обгона.

- Будьте особенно внимательны при выезде на магистраль. Внимательно изучите обстановку и выберите безопасный момент для вливания в поток. При этом всегда включайте указатели поворотов и пользуйтесь зеркалами заднего вида. При необходимости контролируйте обстановку через стекла для безопасного вливания в поток. Старайтесь вливаться в поток как можно плавнее.
- После выезда на магистраль соблюдайте указания знаков ограничения скорости или придерживайтесь скорости потока (при умеренной скорости потока). Перед сменой полосы движения обязательно контролируйте ситуацию при помощи зеркал заднего вида и заблаговременно включайте указатели поворота.
- Во время смены полосы движения визуально контролируйте так называемые «мертвые» зоны сзади автомобиля.
- Всегда соблюдайте безопасную дистанцию и интервалы до других автомобилей.
- В ночное время рекомендуется выбирать относительно умеренную скорость движения.
- Перед съездом с магистрали заблаговременно занимайте соответствующую полосу движения. Если Вы пропустили съезд с магистрали, Вам придется ехать до следующего. Пожалуйста, помните, что в таком случае останавливаться или двигаться задним ходом запрещено!
- Поскольку при съезде с магистрали приходится изменять направление движения ввиду изгиба дороги, в таких зонах обычно установлены знаки ограничения максимальной скорости. При торможении перед съездом с магистрали полагайтесь на показания спидометра, а не на собственное чувство скорости. Это объясняется тем, что после длительного скоростного движения фактическая скорость автомобиля кажется меньшей, чем есть на самом деле.

Поездки на дальние расстояния

Путешествия на дальние расстояния требуют тщательной подготовки.

Перед выездом водитель должен хорошо отдохнуть. Если Вы вынуждены отправляться в поездку в состоянии утомления, на первых этапах поездки рекомендуется чаще останавливаться для отдыха.

Перед началом продолжительной поездки рекомендуется провести ряд проверок, в частности:

- Проверить наличие жидкости в бачке омывателя, а также чистоту внутренних и внешних поверхностей стекол.
- Проверить состояние щеток стеклоочистителей.
- Проверить уровень топлива, моторного масла и других эксплуатационных жидкостей.
- Проверить работу всех световых приборов автомобиля.
- Проверить чистоту фар и фонарей.
- Проверить состояние протектора и давление в шинах.



Движение по мокрым и скользким дорогам



Управление автомобилем в дождь или на скользкой дороге – относительно сложный процесс. Это объясняется ухудшением сцепления колес с поверхностью дороги. Недостаточное сцепление колес является причиной ухудшения тормозного эффекта, динамики ускорения и маневренности автомобиля. Изношенный протектор дополнительно снижает коэффициент сцепления шины. Сильный дождь ухудшает видимость. Даже при работающих стеклоочистителях это

может усложнять распознавание дорожных знаков, сигналов светофоров, боковых линий дорожной разметки и пешеходов. Следовательно, управление автомобилем в таких условиях требует предельной концентрации внимания и осторожности.

Перед началом поездки всегда проверяйте состояние щеток стеклоочистителей и наличие жидкости омывателя. Если щетки стеклоочистителей начинают царапать поверхность стекла или оставляют неочищенные участки, они подлежат замене. Проезд через крупные лужи на высокой скорости или посещение автомобильной мойки может стать причиной серьезных неисправностей. Вода отрицательно влияет на эффективность работы тормозной системы. Ввиду этого, по возможности избегайте проезда через лужи. Если лужу невозможно объехать, пожалуйста, снижайте скорость соответственно ситуации.

Внимание

Намокание тормозных механизмов снижает эффективность торможения. Риск серьезных аварийных ситуаций! Ухудшение тормозного эффекта может стать причиной увода автомобиля в одну из сторон. Риск потери контроля над автомобилем! После проезда большой лужи или посещения автомобильной мойки тормоза необходимо просушить прерывистым нажатием педали тормоза.

Движение в холмистой и горной местности

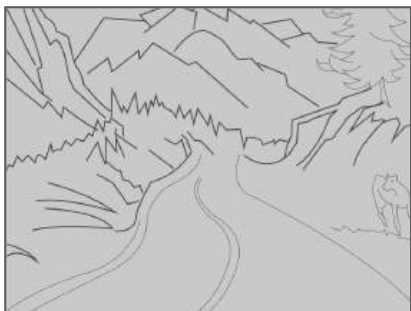

Если Вы регулярно выезжаете в холмистую или горную местность, пожалуйста, примите к сведению следующее:

- Контроль технического состояния автомобиля. Проверяйте уровень топлива и эксплуатационных жидкостей, состояние тормозных механизмов, системы охлаждения и трансмиссии. На спусках и подъемах данные компоненты воспринимают наибольшие нагрузки.

- Навыки движения на спуске. Для притормаживания автомобиля используйте эффект торможения двигателем. Перед крутым спуском или затяжным подъемом всегда включайте низшую передачу.



Внимание

- Движение автомобиля на спуске без замедления может стать причиной нарушений в работе тормозной системы вследствие перегрева. Это ведет к снижению тормозного эффекта и может даже стать причиной отказа тормозов. Риск серьезных аварийных ситуаций! На спуске всегда включайте низшую передачу и используйте эффект торможения двигателем.
- Включение нейтральной передачи или выключение двигателя крайне опасно! Это объясняется тем, что двигатель выступает в роли дополнительного тормоза, удерживая автомобиль от ускорения. Длительное задействование тормозов может привести к их перегреву. Это ведет к снижению тормозного эффекта и может даже стать причиной отказа тормозов. Это ведет к снижению тормозного эффекта и может даже стать причиной отказа тормозов.????



- Риск серьезных аварийных ситуаций! Ввиду этого, во время движения на спуске никогда не выключайте двигатель и не включайте нейтральную передачу.
- Навыки движения на подъеме
Перед началом подъема рекомендуется включить низшую передачу.
- Во время движения по горным дорогам придерживайтесь соответствующей полосы движения. Избегайте маневрирования и выезда на встречную полосу без крайней необходимости. Соблюдайте безопасную скорость движения
- Будьте внимательны при проезде вершины подъема! На пути движения Вашего автомобиля могут внезапно появиться препятствия, например, неисправный автомобиль или дорожно-транспортное происшествие.

- На горных дорогах обычно устанавливают специальные предупредительные знаки, например, «затяжной спуск», «обгон запрещен», «камнепад», «опасный поворот» и т.д. Обращайте внимание на такие знаки и предпринимайте соответствующие меры!

Движение по заснеженным дорогам



- На заснеженных дорогах рекомендуется использовать зимние шины или цепи противоскольжения. Если Вы решили приобрести цепи противоскольжения, моделям из резины или пластика следует отдавать предпочтение перед металлическими аналогами. После установки цепей противоскольжения скорость автомобиля не должна превышать 40 км/ч. Избегайте движения с высокой скоростью, активного ускорения, экстренного торможения и резких поворотов!

- Резкое нажатие педали акселератора на снегу может вызвать занос автомобиля. Во избежание необходимости экстренного торможения всегда соблюдайте относительно большую дистанцию!
- Техника торможения зависит от наличия системы ABS. При наличии ABS нажимайте на педаль полностью и не отпускайте. При отсутствии ABS не педаль необходимо нажимать прерывисто. Это обеспечит максимальный тормозной эффект.
- Если Ваш автомобиль оборудован системой ABS, всегда соблюдайте относительно большую дистанцию во избежание экстренного торможения!

Эксплуатация в зимний период



Моторное масло

Чем ниже температура моторного масла, тем выше его вязкость. Вязкое моторное масло затрудняет пуск двигателя. Ввиду этого рекомендуется использовать моторное масло, пригодное для зимней эксплуатации. Детальную информацию относительно спецификаций моторного масла для Вашего автомобиля вы можете получить в официальных сервисных центрах JAC.

Охлаждающая жидкость

Используйте охлаждающую жидкость, соответствующую спецификациям изготовителя. В зависимости от ситуации, может потребоваться доливка или замена охлаждающей жидкости. Перед началом зимы охлаждающую жидкость необходимо проверить на предмет концентрации антифриза (для определения точки замерзания).

Жидкость омывателя

В целях обеспечения надлежащей обзорности через переднее и заднее стекла в зимний период, используйте морозостойкую жидкость омывателя. Такой продукт можно приобрести в официальных сервисных центрах JAC и в большинстве автомобильных магазинов. Никогда не используйте в качестве жидкости омывателя антифриз для системы охлаждения двигателя и другие морозостойкие растворы! Риск серьезных повреждений автомобиля!

Аккумуляторная батарея (АКБ)

Снижение температуры приводит к уменьшению электрической



емкости аккумуляторной батареи (АКБ). Данные физико-химические процессы неизбежны. По этой причине холодная аккумуляторная батарея, особенно если она не заряжена полностью, дает слабый ток для пуска двигателя. Перед началом зимнего периода рекомендуется обратиться в официальный сервисный центр JAC для проверки аккумуляторной батареи автомобиля квалифицированным персоналом. Разряженная батарея подлежит зарядке. Это не только обеспечивает достаточный пусковой ток, но и продлевает срок службы АКБ.

Щетки стеклоочистителей

Перед использованием стеклоочистителей обязательно проверьте, не примерзли ли щетки к поверхности стекла. В случае примерзания щетки стеклоочистителей необходимо освободить от наледи.

Вентиляционные отверстия

Если на улице прошел снег, вентиляционные отверстия необходимо очистить, чтобы

обеспечить надлежащую работу системы отопления и вентиляции.

Защита замков от замерзания

В зимний период замки дверей рекомендуется обработать изнутри специальным аэрозолем или глицерином. Для удаления намерзшего льда с цилиндров замков используйте специальные аэрозоли. Во время мойки автомобиля в зимний период по возможности прикрывайте замки дверей лоскутком ткани во избежание попадания воды внутрь.

Стояночный тормоз

При температуре ниже 0° C после остановки автомобиля включайте I передачу или передачу заднего хода (R). При этом не задействуйте стояночный тормоз! После задействования стояночного тормоза на колодках образуется водяной туман, вследствие чего колодки примерзают к тормозному барабану. При остановке на спуске используйте подходящие упоры для блокировки передних колес.

При температуре выше 0° C рекомендуется задействовать стояночный тормоз.

Мойка автомобиля

В зимний период в отдельных регионах в снеге на дорогах может содержаться коррозионно-активная солевая смесь. В таком случае автомобиль необходимо вымыть согласно рекомендаций руководства по эксплуатации.

Резиновые уплотнители дверей

Смазывание резиновых уплотнителей на кузове силиконовой смазкой предотвращает их обмерзание в зимний период.

Зимние шины

Зимние шины обеспечивают оптимальную управляемость автомобиля на заснеженных и обледенелых дорогах. На все четыре колеса необходимо устанавливать шины одинакового типоразмера. Это обеспечивает предсказуемое поведение автомобиля.

Если протектор шины изношен более чем на 50%, такая шина не сможет обеспечить надлежащего сцепления с поверхностью дороги. На Вашем автомобиле рекомендуется использовать зимние шины, соответствующие спецификациям изготовителя.



Внимание

В отдельных странах действуют разные требования относительно зимних шин (максимальная скорость, обязательное использование, типоразмер и т.д.). Пожалуйста, соблюдайте требования местного законодательства!

Дополнительные принадлежности

Зимой рекомендуется иметь в автомобиле металлическую лопату или совок с короткой рукояткой на случай застревания автомобиля в снегу. Не менее полезным инструментом будет маленькая щетка для удаления снега со стекол.

Система зажигания и свечи зажигания

Проверьте компоненты системы зажигания. Замените свечи зажигания при необходимости. Проверьте электрические провода и другие компоненты на предмет наличия трещин и порезов.

Налипание снега

Довольно часто снег, налипающий под крыльями автомобиля, препятствует свободному вращению и повороту колес. Данное явление часто наблюдается при очень низкой температуре воздуха. Ввиду этого, в зимний период регулярно проверяйте крылья и днище автомобиля на предмет скопления снега или льда. Всегда следите за наличием возможности для свободного

вращения колес и надлежащей работы рулевого управления.

Тормозная система

Общие сведения

Интенсивность износа тормозных колодок зависит прежде всего от дорожных условий и личной манеры вождения. Если автомобиль часто используется в городе, для поездок на короткие расстояния, или водитель предпочитает спортивную манеру вождения, тормозные колодки следует регулярно проверять согласно положений Сервисной книжки.

На спусках рекомендуется заблаговременно включать низшую передачу и использовать эффект торможения двигателем. Это позволяет снизить нагрузку на тормозную систему. При торможении нажимайте педаль тормоза прерывисто, а не постоянно.



Внимание

- Намокание или обмерзание тормозных механизмов после дождя, преодоления водных преград или мойки автомобиля может стать причиной снижения тормозного эффекта. В таком случае тормоза необходимо просушить прерывистым нажатием педали тормоза.
- Если тормоза долго не задействуются на дорогах, посыпанных солевой смесью, это также может привести к снижению тормозного эффекта. Ввиду этого, заблаговременно очищайте тормоза от снега и солевой смеси.

Усилитель тормозов

Осторожно

- Усилитель тормозов работает только при наличии вакуума. Вакуум создается только при работающем двигателе. Ввиду этого, никогда не допускайте движения автомобиля с выключенным двигателем!
- В случае буксировки или неисправности вашего автомобиля усилитель тормозов не работает. В таком случае нажатие педали тормоза требует большего усилия.

Антиблокировочная тормозная система (ABS)

Антиблокировочная тормозная система (ABS) входит в состав пакета систем активной безопасности автомобиля. В отличие от традиционных тормозных систем, система ABS помогает сохранить управляемость автомобиля в любых дорожных условиях, например, при экстренном торможении на мокрой поверхности.

Это объясняется тем, что колеса никогда не блокируются. Антиблокировочная функция обеспечивается прерывистой работой тормозных механизмов.

Технические модификации узлов автомобиля (двигатель, тормоза, ходовая часть, колеса) могут отрицательно сказаться на эффективности системы ABS.

Вмешательство системы ABS сопровождается ощутимой вибрацией педали тормоза и характерным звуком. Это объясняется прерывистой работой тормозных механизмов и считается нормой.

При наличии системы ABS максимальный тормозной эффект достигается при полном, а не прерывистом, нажатии педали тормоза. Не отпускайте педаль тормоза! Не задействуйте педаль повторным нажатием при торможении при наличии системы ABS.



Внимание

- Система ABS не может обеспечить короткий тормозной путь в любых сценариях дорожной обстановки. Она только сохраняет управляемость автомобиля. Выбирайте безопасную скорость движения!
- Система ABS не способна предотвратить занос автомобиля в случае резкой смены полосы движения или поворота. Всегда будьте осторожны при маневрировании на мокрых и скользких дорогах!

○ Система ABS не может стабилизировать автомобиль во время поворота. Ввиду этого, скорость автомобиля необходимо адаптировать к текущей дорожной обстановке. Риск разворота или выбрасывания с дороги!

○ Система ABS не может обеспечить короткий тормозной путь в любых сценариях дорожной обстановки. Будьте особенно осторожны на песчаных поверхностях и дорогах, укрытых слежавшимся снегом. При таких обстоятельствах тормозной путь автомобиля без ABS может оказаться короче. Выбирайте безопасную дистанцию!

Система электронного распределения тормозных усилий (EBD)

Система EBD является составляющей функцией системы ABS, и формирует точное тормозное усилие для предотвращения чрезмерного затормаживания задних колес при обычном торможении. Для этого используется отдельный пропорциональный клапан на задней оси. Как правило, меньшее тормозное давление на задних колесах служит предпосылкой для увеличения тормозного пути. Программное обеспечение системы EBD прописано в электронном блоке управления системы ABS. За счет повышения давления в контурах задней оси система EBD обеспечивает сокращение тормозного пути и устойчивость процесса замедления. Польза системы EBD наиболее ощутима в момент торможения при прохождении поворотов. Традиционный пропорциональный клапан создает тормозное давление



слишком рано и слишком поздно, однако благодаря высокоточной поддержке системы ABS, система EBD способна формировать на задней оси большее тормозное усилие без блокирования колес.

Электронная система стабилизации (ESC)

(в зависимости от комплектации)

В состав системы ESC входят:

1. Электронный блок управления, датчик рыскания, датчик бокового ускорения и гидравлический модуль.
2. Датчики частоты вращения колес/ колесные датчики системы ABS.
3. Датчик угла поворота рулевого колеса.
4. Интерфейс для обмена данными с системой управления двигателя.

Функциональность системы ESC:

Помимо ABS и EBD, электронная система стабилизации имеет еще пять функций:

1. Активный контроль момента рыскания

В случае недостаточного или чрезмерного поворота рулевого колеса, система активного контроля момента рыскания помогает сохранить траекторию движения.

Принцип работы системы:

При чрезмерном повороте рулевого колеса датчик регистрирует чрезмерный момент рыскания, который может привести к сносу задней оси автомобиля. В таком случае система задействует тормозной механизм переднего колеса на внешней стороне поворота, чтобы стабилизировать автомобиль. При недостаточном повороте рулевого колеса датчик регистрирует недостаточный момент рыскания, который может привести к сносу передней оси автомобиля. В этом случае система стабилизирует автомобиль за счет притормаживания заднего колеса на внешней стороне поворота.

2. Ассистент экстренного торможения.

При экстренном торможении ассистент экстренного торможения помогает сократить тормозной путь автомобиля за счет автоматического повышения давления в тормозных контурах.



Внимание

- Работа ассистента экстренного торможения сопровождается незначительным «провалом» педали тормоза.
- При таких обстоятельствах водитель не должен отпускать педаль тормоза!

3. Противобуксовочная система (TCS)

При проскальзывании ведущих колес противобуксовочная система обеспечивает сцепление колес с поверхностью дороги и стабилизацию автомобиля. Это облегчает трогание, ускорение и движение на подъеме. Противобуксовочная система функционирует за счет притормаживания ведущих колес и уменьшения крутящего момента от двигателя.

4. Ассистент начала движения на подъеме

Как только водитель отпускает педаль тормоза, электроника сохраняет давление в тормозной системе на протяжении 1,5 секунды (приблизительно), чтобы предотвратить скатывание автомобиля. Такой задержки вполне достаточно для того, чтобы водитель мог перенести ногу на педаль акселератора без задействования стояночного тормоза. Таким образом система обеспечивает плавный и безопасный старт.





5. Система контроля скорости на спуске

Во время движения на спусках система автоматически поддерживает заданную скорость, чем обеспечивает стабилизацию автомобиля на спуске.







Внимание

- Система контроля скорости на спуске работает только при движении на I, II, нейтральной та задней передаче.
- При движении по мягкой поверхности систему контроля скорости на спуске следует отключать при помощи выключателя , поскольку в определенных обстоятельствах она может работать некорректно.
- Во время работы системы соответствующий индикатор на комбинации приборов горит зеленым цветом. Вмешательство системы сопровождается миганием индикатора.
- Система контроля скорости на спуске работает на скорости до 75 км/ч.
- Главной задачей системы является ограничение скорости автомобиля на спуске.

- При отсутствии потребности систему необходимо отключать при помощи выключателя .

Работа электронной системы стабилизации (ESC)

1. После включения зажигания на комбинации приборов загораются индикаторы  и , которые гаснут через несколько секунд. Это указывает на нормальную работу системы ESC.

Мигание индикатора «» указывает на вмешательство системы ESC. Если индикатор «» горит постоянно при включенной системе, это указывает на неисправность системы ESC. В таком случае обратитесь в официальный сервисный центр JAC для диагностики системы.

Если система ESC выключена, индикатор  горит постоянно. В таком случае система ESC сохраняет полную функциональность, за исключением противобуксовочной системы.

2. Система ESC автоматически активируется после включения зажигания и успешной самодиагностики.

3. Не нажимайте выключатель ESC  более 10 секунд. В противном случае система ESC расценит это как ошибку и продолжит функционировать.

4. На все четыре колеса необходимо устанавливать шины одинакового типоразмера.

 Электроника системы ESC распознает критические ситуации и поддерживает курсовую устойчивость автомобиля, что позволяет предотвратить аварийные ситуации. В целях безопасности систему ESC не рекомендуется отключать при нормальных условиях движения.



Углы установки колес

Регулярно проверяйте техническое состояние автомобиля и характер износа шин. Это повышает безопасность дорожного движения. Если автомобиль отклоняется от прямолинейной траектории движения, или шины изношены неравномерно, это указывает на необходимость регулировки углов установки колес. Углы установки колес рекомендуется проверять как минимум каждые 10 000 км в официальных сервисных центрах JAC.

Топливо

Заправка топливного бака

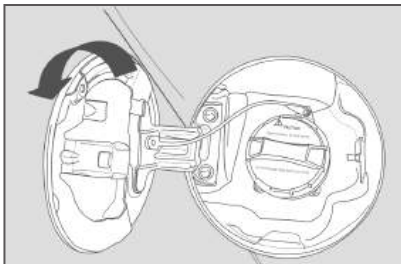

Порядок заправки топливного бака

1. Заливная горловина топливного бака находится сзади с левой стороны автомобиля. На автозаправочной станции раздаточная колонка должна находиться с левой стороны автомобиля.
2. Чтобы открыть крышку люка заливной горловины топливного бака, потяните вверх рычаг перед сиденьем водителя слева.

3. Медленно отверните крышку заливной горловины против часовой стрелки и установите на петлю на внутренней стороне крышки.

4. Автоматическое отключение заправочного пистолета обозначает, что топливный бак полностью заполнен. Доливать топливо не нужно! Это может привести к заполнению расширительной камеры бака и переливанию топлива вследствие нагрева.

Заверните пробку заливной горловины по часовой стрелке до характерного щелчка, указывающего на надлежащую фиксацию крышки.

5. Закройте крышку заливной горловины.



Внимание

Своевременно удаляйте пролитое топливо с поверхности кузова. Риск повреждения лакокрасочного покрытия! Не допускайте опустошения топливного бака, если Ваш автомобиль оснащен каталитическим нейтрализатором. Риск перегрева и повреждения каталитического нейтрализатора!



Осторожно

- Топливо легко воспламеняется, что может привести к тяжелым ожогам и другим травмам.
- Перед началом заправки выключите двигатель, зажигание, мобильные телефоны и систему отопления. Не допускайте присутствия источников тепла, искр, открытого огня во время заправки автомобиля. Риск взрыва!
- Заправлять автомобиль топливом необходимо только вне помещения!

Тип топлива

Бензиновый двигатель

Ваш автомобиль рассчитан на потребление неэтилированного бензина с октановым числом 93 и выше.

Если в исключительном случае Вы вынуждены заправить автомобиль бензином с более низким октановым числом, пожалуйста, избегайте нагрузок и высоких оборотов двигателя. Полное нажатие педали акселератора может стать причиной повреждения двигателя вследствие значительной нагрузки или высоких оборотов. Как можно быстрее заправьте автомобиль бензином с соответствующим октановым числом. Вы можете без ограничений использовать бензин с октановым числом выше рекомендованных норм, однако это не дает никаких преимуществ в контексте мощности двигателя и расхода топлива. Автомобиль, оборудованный каталитическим нейтрализатором, необходимо



заправлять только неэтилированным бензином. Даже одна заправка этилированным бензином может привести к серьезному повреждению каталитического нейтрализатора. Не используйте этилированный бензин ни при каких обстоятельствах!

Выезд за границу

При выезде за границу, пожалуйста, соблюдайте соответствующие нормативные правила относительно регистрации и страхования. Проверьте, доступна ли в посещаемой стране требуемая для Вашего автомобиля марка топлива.

Топливные присадки

Качество топлива влияет на силовую отдачу, динамику и срок службы двигателя.

Сертифицированные присадки можно приобрести в официальных сервисных центрах JAC.

Использование присадок требует соблюдения рекомендаций компании JAC.

Использование некачественных топливных присадок может стать причиной серьезных повреждений двигателя и каталитического нейтрализатора.

Раздел 4 Техническое обслуживание и уход

Ежедневные проверки автомобиля	182	Проверка щеток стеклоочистителей	209
Основные положения относительно технического обслуживания.....	183	Проверка и замена колес	211
Уход за кузовом	185	Проверка свободного хода педали сцепления	216
Уход за салоном	191	Проверка свободного хода педали тормоза	216
Профилактика коррозии	193	Проверка люфта рулевого колеса	217
Проверка моторного отсека	195		



Техническое обслуживание автомобиля состоит из планового технического обслуживания, регулярных проверок и самостоятельного обслуживания.

Регулярные проверки

Отдельные компоненты и системы автомобиля требуют проверки до и после поездки. Конкретные процедуры и периодичность регулярных проверок указаны в Сервисной книжке.

Плановое техническое обслуживание

Проверка, регулировка и замена деталей должны проводиться согласно положений Сервисной книжки вашего автомобиля. Пожалуйста, соблюдайте периодичность технического обслуживания автомобиля, указанную в Сервисной книжке. Плановое техническое обслуживание автомобиля должно проводиться

в официальных сервисных центрах JAC, поскольку они располагают квалифицированным персоналом и профессиональным оборудованием. Для технического обслуживания и ремонта автомобиля мы рекомендуем использовать Оригинальные детали JAC, а также моторное масло, охлаждающую жидкость, трансмиссионное масло и тормозную жидкость, соответствующие технологическим требованиям компании JAC.

Самостоятельное обслуживание

Если у Вас есть определенный опыт или Вы просто интересуетесь механикой и электроникой, а также располагаете необходимым инструментом, Вы сможете провести обслуживание своего автомобиля на достаточном уровне самостоятельно.

Основные положения относительно технического обслуживания

Вся информация о техническом обслуживании Вашего автомобиля должна регистрироваться персоналом официального сервисного центра JAC. Такие записи являются документальным подтверждением правильного обслуживания автомобиля. Если сервисный центр или соответствующие сотрудники не обеспечили качественного технического обслуживания, данные записи будут использованы как доказательства по вашей жалобе. Сохраняйте записи относительно системы контроля отработавших газов. Они позволяют определить соответствие автомобиля экологическим стандартам.

Перечень ежедневных проверок автомобиля

Компонент / система		Содержание
Проверка исправности		Проверка исправности после ремонта.
Моторный отсек	Двигатель	Проверка уровня моторного масла и охлаждающей жидкости. Проверка отсутствия протекания жидкости или масла. Проверка натяжения и износа приводного ремня.
	Коробка передач	Проверка отсутствия протекания масла.
	Прочее	Проверка уровня эксплуатационных жидкостей и протекания масла.
Внешний осмотр	Двигатель	Проверка цвета и дымности отработавших газов.
	Подвеска	Проверка исправности деталей, соединений, пружин.
	Шины	Проверка давления. Проверка износа. Проверка затяжки колесных гаек.
	Внешние световые приборы	Проверка отсутствия повреждений, проверка работы.
	Номерной знак	Проверка состояния.
Салон	Двигатель	Проверка уровня топлива и запуска двигателя.
	Рулевое колесо	Проверка отсутствия перекоса, чрезмерного люфта, плавности поворота.
	Тормозная система	Проверка свободного хода педали тормоза. Проверка работы. Проверка стояночного тормоза
	Коробка передач	Проверка свободного хода педали сцепления, хода рычага коробки передач
	Внутреннее зеркало заднего вида	Проверка чистоты.
	Звуковой сигнал	Проверка работы.
	Щетки стеклоочистителей	Проверка работы, проверка уровня жидкости стеклоомывателя.
	Комбинация приборов и переключатели	Проверка работы.



Основные положения относительно технического обслуживания

Моторное масло и масляный фильтр

Периодичность технического обслуживания автомобиля указана в Сервисной книжке. Если автомобиль эксплуатируется в сложных дорожных условиях, замену моторного масла и масляного фильтра необходимо производить чаще.

Топливопроводы и соединения

Проверьте трубки и соединения системы питания на предмет повреждений и протеканий. Поврежденные компоненты подлежат замене.

Топливный фильтр

Засорение топливного фильтра является потенциальной причиной падения мощности двигателя, повреждения системы контроля отработавших газов и затруднения пуска двигателя. При наличии в топливном баке чрезмерного

количества посторонних частиц требуется более частая замена топливного фильтра.

После установки нового топливного фильтра запустите двигатель на несколько минут и проверьте герметичность в местах соединения.

Вакуумный шланг и сапун картера

Проверьте поверхности шлангов на предмет старения или механических повреждений. Наличие трещин, порезов и деформаций, а также потеря эластичности являются потенциальными признаками повреждения шлангов. Особое внимание следует обратить на шланги, установленные вблизи горячих компонентов, например, выпускного коллектора.

Проверьте отсутствие контакта шлангов с источниками тепла, острыми кромками или движущимися деталями. Риск термических и механических повреждений шлангов! В целях безопасности регулярно проверяйте герметичность всех шлангов, включая хомуты и соединения. При наличии следов

коррозии или повреждения шланги подлежат замене.

Воздушный фильтр

На Вашем автомобиле рекомендуется использовать оригинальный воздушный фильтр JAC. Свечи зажигания (бензиновый двигатель) Всегда используйте свечи зажигания с соответствующими характеристиками жароупорности.

Приводные ремни

Регулярно проверяйте все приводные ремни, включая ремень насоса системы охлаждения и генератора, на предмет механических повреждений, износа и загрязнения моторным маслом. При наличии указанных дефектов ремень подлежит замене. Регулярно проверяйте натяжение приводных ремней. Отрегулируйте при необходимости.

Охлаждающая жидкость

Охлаждающая жидкость требует регулярной замены с интервалами, указанными в Сервисной книжке.

Ремень газораспределительного механизма

Ремень газораспределительного механизма требует проверки на предмет повреждений и деформации. Дополнительно проверяется натяжение ремня. Поврежденный ремень подлежит замене.

Тормозные трубки и шланги

Проверьте тормозные трубки и шланги на предмет правильной установки, износа, механических повреждений и протеканий. Заржавелые и поврежденные компоненты подлежат немедленной замене.

Рулевой вал

Проверьте рулевой вал, пылезащитный чехол и крепления на предмет трещин и других повреждений. Поврежденные компоненты подлежат замене. При необходимости проведите смазывание.

Рулевой механизм, тяги и пылезащитные чехлы

Остановите автомобиль и выключите двигатель. Проверьте рулевое колесо на предмет отсутствия чрезмерных

люфтов. Проверьте тяги на предмет повреждений и кручения. Проверьте пылезащитные чехлы и шаровые шарниры на предмет отсутствия следов коррозии, трещин и других повреждений. Поврежденные компоненты подлежат замене.

Тормозная жидкость

Нормальный уровень тормозной жидкости должен находиться между отметками MIN и MAX на стенке бачка. Тормозная жидкость должна соответствовать стандарту DOT4.

Тормозные механизмы

Регулярно проверяйте тормозные колодки на предмет износа. Тормозные механизмы также необходимо проверять на предмет отсутствия следов протекания тормозной жидкости.

Стояночный тормоз

Регулярно проверяйте работу стояночного тормоза (рычаг и трос).

Выхлопная труба, глушитель и болты хомутов

Регулярно проверяйте трубы выпускной системы, глушители и болты хомутов на предмет ослабления и повреждений.

Хладагент системы кондиционирования воздуха

Проверьте трубки системы кондиционирования воздуха на предмет отсутствия повреждений и протеканий.

Система охлаждения

Проверьте компоненты системы охлаждения (радиатор, промежуточный охладитель, расширительный бачок, шланги и соединения, на отсутствие протеканий и повреждений). Поврежденные компоненты подлежат замене.

Болты хомутов

Проверяйте соединения подвески на предмет ослабления и повреждений. Затяните предписанным моментом в случае необходимости.



Трансмиссионное масло

(механическая коробка передач)

Регулярно проверяйте уровень трансмиссионного масла согласно графика технического обслуживания.

Трансмиссионное масло

(автоматическая коробка передач)

В исправной автоматической коробке передач уровень трансмиссионного масла на щупе должен быть на уровне отметки «HOT». Проверка уровня масла осуществляется только при работающем двигателе и положении рычага селектора «Р» или «N». Пожалуйста, используйте для замены только масло, соответствующее технологическим требованиям компании JAC.

Уход за кузовом

Приведенная ниже информация относительно технического обслуживания касается всех модификаций модели S5. Ввиду этого, отдельные образцы оборудования могут быть не описаны в текущем разделе.

Профессиональный и регулярный уход повышает рыночную стоимость автомобиля. Надлежащий уход также является одним из главных условий для поддержания гарантийных рекламаций относительно коррозии кузова или повреждения лакокрасочного покрытия.

Для ухода за автомобилем рекомендуется использовать средства, прошедшие проверку и одобренные компанией JAC. Полный ассортимент продукции можно приобрести в официальной сервисной сети JAC. Пожалуйста, внимательно читайте инструкции на упаковке!



Внимание

- Неправильное использование средств для ухода может быть опасным для здоровья!
- Средства для ухода должны храниться в недоступном для детей месте!
- Некоторые чистящие средства ядовиты или даже токсичны! Некоторые средства могут воспламениться от источника открытого огня или вследствие контакта с горячими деталями автомобиля. Всегда храните их в надежном месте!

 *Всегда используйте экологически чистые средства для ухода за автомобилем. Никогда не утилизируйте средства для ухода за автомобилем с бытовыми отходами.*

© *Никогда не удаляйте пыль и грязь с сухой поверхности кузова сухой тряпкой или губкой! Риск повреждения лакокрасочного покрытия и стекол! Грязь на поверхности кузова сначала необходимо смочить большим количеством воды, а затем осторожно удалить.*

Мойка автомобиля

Регулярная мойка и воскование является наилучшим способом защиты кузова от воздействия природных факторов.

Периодичность мойки и воскования зависит от интенсивности эксплуатации автомобиля, условий стоянки, времени года, особенностей климата, экологической ситуации и т.д.

Чем больше птичьего помета, насекомых, смолы, дорожной и промышленной пыли накапливается на кузове автомобиля, тем более серьезные повреждения они могут вызвать. Интенсивный солнечный свет способствует образованию коррозии. В районах с сильным загрязнением автомобиль рекомендуется мыть один раз в неделю и восковать один раз в месяц. После езды по дорогам, посыпанным солевой смесью, требуется тщательная мойка днища автомобиля.



Внимание

Намокшие или замерзшие тормоза снижают тормозной эффект автомобиля.

Мойка в автоматических мойках

Мойка автомобиля в автоматических мойках обычно не вредит лакокрасочному покрытию кузова. Вероятность повреждения лакокрасочного покрытия прежде всего зависит от оборудования автоматической мойки, фильтрации воды и используемых чистящих средств. Если после мойки автомобиля на кузове появились царапины или лакокрасочное покрытие потеряло блеск, немедленно укажите на это оператору автоматической мойки. При необходимости пользуйтесь услугами другой мойки.



 **Внимание**

- Всегда закрывайте окна и люк перед заездом на автоматическую мойку.
- Складывайте наружные зеркала во избежание повреждений.
- Если на автомобиль установлено дополнительное оборудование, например спойлер, багажник на крыше или радиоантенна, обязательно обратитесь к оператору мойки за консультацией.

Ручная мойка автомобиля

1. Смочите кузов большим количеством воды и смойте как можно больше грязи.
2. Затем аккуратно вытирайте кузов сверху вниз мягкой губкой или специальной щеткой. Никогда не используйте чистящие средства, пока не удалена твердая грязь!
3. Как можно тщательнее полощите губку или ветошь, используемую для мойки автомобиля.
4. Для мойки колес и порогов следует использовать другую губку или ветошь.
5. По завершении мойки тщательно сполосните кузов чистой водой, и протрите насухо чистой замшей.

 **Внимание**

- Не допускайте мойки автомобиля на солнце!
- Во время мойки не направляйте шланг непосредственно на замки дверей и стыки панелей. Риск обледенения в зимний период!
- Всегда выключайте зажигание перед началом мойки автомобиля.
- Будьте осторожны во время мойки днища кузова, колесных арок и крышек ступиц. Риск травмирования рук об острые кромки!

Аппараты высокого давления

Мойка автомобиля с использованием аппаратов высокого давления требует неукоснительного соблюдения инструкций изготовителя, особенно относительно давления и расстояния распыления воды. Никогда не используйте прямоструйные форсунки! Не используйте воду горячее +60 °С!

Во избежание повреждений, соблюдайте рекомендованное расстояние между насадкой аппарата и резиновыми и пластиковыми компонентами автомобиля. Кроме того, соблюдайте достаточное расстояние до лакокрасочного покрытия и бамперов.



Внимание

Не направляйте форсунку на окно с малого расстояния. Риск попадания воды в салон! Никогда не используйте прямоструйную форсунку для мойки шин! Риск повреждения шины даже при кратковременном направлении струи с большого расстояния.

Воскование

Надлежащее воскование кузова помогает защитить лакокрасочное покрытие от негативного воздействия внешних факторов, а также снизить риск мелких повреждений.

Если вода на поверхности кузова не собирается в капли, это указывает на необходимость обработки кузова твердым воском. При условии регулярной мойки и воскования автомобиля обработку твердым воском рекомендуется проводить два раза в год. Не допускайте воскования световых приборов автомобиля.



Внимание

Первое воскование кузова нового автомобиля рекомендуется провести через 6 месяцев после покупки.



Полировка

Если лакокрасочное покрытие кузова начинает тускнеть, а процедура воскования не помогает восстановить изначальный блеск, рекомендуется произвести полировку.

Если полировальная паста не содержит антикоррозионных компонентов, после полировки необходимо провести воскование.

В восковании и полировке не нуждаются пластиковые компоненты и компоненты с матовыми поверхностями.

Повреждение лакокрасочного покрытия

Незначительные повреждения лакокрасочного покрытия, например, царапины, вмятины и сколы от ударов камней следует ремонтировать немедленно во избежание развития коррозии. Перед началом ремонта необходимо полностью удалить следы коррозии, и лишь потом наносить антикоррозийный грунт и красить.

Для проведения указанных работ рекомендуется обращаться в официальные сервисные центры JAC.

Автомобильное стекло

Снег на поверхности стекол и зеркал заднего вида лучше удалять руками.

Для удаления наледи следует использовать мягкий пластиковый инструмент. Наиболее эффективным способом является использование специальных средств (аэрозолей) для размораживания. Пластиковый скребок для удаления льда следует применять только в одном направлении, а не вперед и назад. Никогда не используйте горячую воду для удаления снега и наледи со стекол и зеркал. Опасность растрескивания стекла! Для удаления с поверхности кузова остатков резины, масел или силикона следует использовать средства для очищения стекла или удаления силикона. Для удаления остатков воска предусмотрены специальные средства.

За детальной информацией, пожалуйста, обращайтесь в официальные сервисные центры JAC.

Регулярно очищайте внутреннюю поверхность стекол.

Замша для вытирания кузова не должна использоваться для вытирания стекла, поскольку на стекле могут оставаться частички воска.

Не крепите к внутренней поверхности заднего стекла никакие предметы во избежание повреждения нагревательного элемента.

Уплотнители дверей, окон и крышки багажного отделения

Резиновые уплотнители автомобиля требуют регулярного смазывания специальными средствами (силиконовыми аэрозолями). Это обеспечивает упругость и долговечность резиновых деталей, надлежащую герметичность и легкое открывание дверей, а также предотвращает обмерзание уплотнителей в зимний период.

Ограничители дверей

Регулярно смазывайте механизмы ограничителей дверей. Это позволяет предотвратить шумность работы вследствие трения и продлить срок службы ограничителя двери.

Колеса

Колесные диски и декоративные колпаки также требуют регулярной чистки во время мойки автомобиля. Это предотвращает скопление грязи, дорожной соли и частиц износа тормозов. Для удаления частиц износа тормозов следует использовать специальные средства. Механические повреждения краски подлежат безотлагательному ремонту во избежание развития коррозии.

Легкосплавные диски

Для удаления грязи с поверхности легкосплавных дисков следует использовать нейтральный мыльный раствор. Не допускайте длительного загрязнения легкосплавных

дисков. Поскольку на поверхности диска легко оставить царапины, не используйте моющие средства с абразивными присадками или щетку с жесткой щетиной.



Внимание

Во время чистки колес тщательно удаляйте воду, лед и соль, поскольку эти вещества влияют на эффективность торможения.

Ходовая часть

Даже при надлежащей обработке компонентов ходовой части избегать механических повреждений их защитного покрытия в ходе эксплуатации автомобиля невозможно. Ввиду этого, защитное покрытие компонентов ходовой части и днища требует регулярной проверки. Поврежденные детали подлежат замене. Для производства работ по обслуживанию и антикоррозионной защите рекомендуется обращаться в официальные сервисные центры JAC.



Внимание

Не наносите дополнительное защитное покрытие на компоненты ходовой части, а также дополнительную антикоррозийную защиту выхлопной трубы, глушителя, каталитического нейтрализатора и теплового экрана. Риск возгорания во время движения!



Уход за салоном

Для чистки пластиковых деталей, передней панели и кожзаменителя следует использовать чистую влажную ветошь. В случае неудовлетворительного результата используйте специальные средства для чистки и ухода, не содержащие растворителей.

Растворитель может испортить указанные материалы!



Внимание

- Никогда не используйте чистящие средства с содержанием растворителей для чистки передней панели и накладок модулей подушек безопасности.
- Растворитель проникает в структуру материала и ухудшает состояние поверхности. Ослабленные детали могут стать причиной травмирования в случае срабатывания подушки безопасности!

Материалы отделки и тканевая обивка

Для чистки материалов отделки и тканевой обивки панелей дверей, крышки багажного отделения и потолка следует использовать специальную чистящую пену и мягкую щетку.

Кожаная обивка сидений

(в зависимости от комплектации)

Не подвергайте кожаную обивку сидений длительному воздействию солнечного света. Это приводит к потускнению кожи.

Никогда не используйте для ухода за кожей растворители, мастику для натирания пола, крем для обуви, порошок и прочие подобные продукты. Во избежание порчи кожи, для удаления стойких загрязнений обивки рекомендуется обращаться в официальные сервисные центры JAC.

Кожаную обивку рекомендуется обрабатывать специальными средствами для ухода каждые 6 месяцев.

Для чистки кожаной обивки сидений следует использовать чистую влажную ветошь. Для удаления стойкого загрязнения допускается использование мягкого мыльного раствора. Будьте осторожны, чтобы не допустить просачивания воды через швы обивки. После очищения кожаную обивку необходимо вытереть насухо мягкой ветошью.



Внимание

Остатки влаги на сиденье могут стать причиной затвердения и стягивания кожи.

Ремень безопасности

Ремни безопасности всегда должны быть чистыми. Чрезмерное загрязнение может негативно сказаться на работе механизма втягивания ремня безопасности. Для чистки ремней безопасности допускается использование мягкого мыльного раствора. Никогда не снимайте ремни безопасности с автомобиля для чистки! Не допускайте втягивания очищенных ремней безопасности до полного высыхания!



Внимание

- Никогда не снимайте ремни безопасности с автомобиля для чистки!
- Никогда не используйте химические вещества для чистки ремней безопасности! Риск повреждения структуры тканевого материала! Не допускайте попадания агрессивных веществ на ремни безопасности!
- Регулярно проверяйте состояние ремней безопасности! При наличии признаков повреждения лямки, пряжки, инерционной катушки или замка ремня безопасности, пожалуйста, немедленно обратитесь в официальный сервисный центр JAC для их замены.



Профилактика коррозии

В целях предотвращения коррозии на Вашем автомобиле внедрен ряд дизайнерских и технических решений, однако возможности изготовителя в данном контексте весьма ограничены. Для предотвращения появления коррозии на протяжении длительного периода требуется Ваше непосредственное участие.

Основные причины коррозии

Длительное скопление грязи, воды и соли на кузове и компонентах ходовой части являются главной причиной развития коррозии. Ржавление обычно начинается в местах отслоения лакокрасочного покрытия, на сколах от ударов камней, а также на оголенных участках металла, возникших вследствие мелких вмятин или потертостей.

Если Ваш автомобиль эксплуатируется в районах с высокой концентрацией факторов, вызывающих коррозию, требуется ряд дополнительных профилактических мер.

К таким факторам относится грязь, дорожная соль, химические вещества, морская вода, промышленная пыль и т.д.

Мероприятия по профилактике коррозии

1. Автомобиль должен быть чистым

Регулярная мойка и чистка автомобиля являются основными способами предупреждения коррозии. Особое внимание при этом следует уделять деталям ходовой части! Если Вы проживаете в районах с высокой концентрацией факторов, вызывающих коррозию (например, дорожная соль, промышленная пыль, кислотные дожди), требуется ряд дополнительных профилактических мер. В зимний период днище автомобиля рекомендуется мыть не реже одного раза в месяц. Тщательную мойку днища также необходимо производить по окончании зимы.

Во время мойки автомобиля уделяйте пристальное внимание компонентам, спрятанным под крыльями. Как правило, такие

компоненты трудно увидеть снаружи. Они требуют особенно тщательной чистки. Если скопившуюся грязь просто намочить, это только ускорит развитие коррозии. Эффективным методом удаления скопившейся грязи и ржавчины является использование воды и пара под высоким давлением. Для облегчения отвода воды и предупреждения коррозии в салоне, во время мойки автомобиля водостоки дверей и кузова должны быть свободными.

2. Сухой гараж

Избегайте хранения автомобиля в гараже с повышенной влажностью и недостаточной вентиляцией. Это создает благоприятные условия для интенсивного развития коррозии. Если гараж используется для мойки автомобиля или в нем регулярно остается мокрый автомобиль, это непременно приведет к развитию коррозии, пока гараж не будет провентилирован до нормального уровня влажности.

3. Уход за лакокрасочным покрытием и элементами отделки

Царапины или оголенные металлические кромки необходимо покрывать слоем грунтовки. Это позволит предотвратить развитие коррозии. Для ремонта оголенных участков металла рекомендуется обращаться в профессиональные центры кузовного ремонта.

4. Уход за салоном

Одной из причин развития коррозии является накопление воды на полу и под ковровым покрытием. Регулярно проверяйте ковровое покрытие салона на предмет отсутствия влаги. Соблюдайте особую осторожность при перевозке в автомобиле удобрений, чистящих средств или химикатов!

Для перевозки таких веществ следует использовать подходящие контейнеры. В случае разлива указанных материалов в салоне тщательно промойте загрязненные участки водой и протрите насухо.

Проверка моторного отсека

Обзор моторного отсека

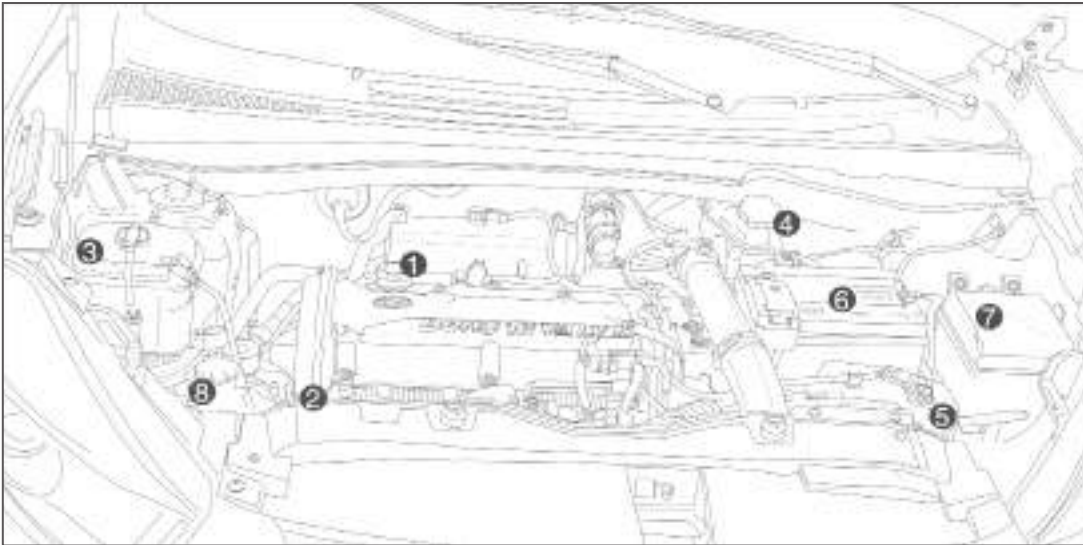

- 1. Воздушный фильтр
- 2. Масляный щуп
- 3. Расширительный бачок системы охлаждения

- 4. Бачок для тормозной жидкости
- 5. Воздушный фильтр
- 6. Аккумуляторная батарея (АКБ)

- 7. Блок предохранителей в моторном отсеке
- 8. Бачок для жидкости омывателя

Чистка моторного отсека и профилактика коррозии



Внимание

- Внимательно прочитайте данный раздел перед началом выполнения работ в моторном отсеке:
- Из соображений безопасности всегда извлекайте ключ из замка зажигания, прежде чем касаться воздухозаборной панели под передним стеклом. Это предотвратит травмы вследствие внезапного включения стеклоочистителей.

Своевременно удаляйте листья и прочие материалы из воздухозаборной панели. Это способствует нормальному отводу воды и предотвращает попадание посторонних предметов в воздухопроводы системы вентиляции.

Внешние поверхности моторного отсека и силового агрегата проходят заводскую антикоррозионную обработку. Если в зимний период автомобиль регулярно используется на дорогах, которые посыпаются смесью на основе соли или других агрессивных веществ, мы рекомендуем обратиться в официальный сервисный центр JAC для проведения антикоррозионной обработки днища и скрытых полостей специальными средствами.

Всегда выключайте зажигание перед началом чистки двигателя. Не направляйте струю воды непосредственно на фары головного света. Если для чистки двигателя используется растворитель для удаления масла, это может привести к уничтожению антикоррозионной

защиты двигателя. В таком случае все поверхности, углубления, соединения и компоненты в моторном отсеке подлежат антикоррозионной обработке для обеспечения длительной защиты от коррозии. Такие требования также относятся к замене компонентов, требующих защиты от коррозии. Официальные сервисные центры JAC располагают всем необходимым оборудованием, средствами защиты, чистящими средствами, а также квалифицированным персоналом. Производство работ в моторном отсеке, включая проверку и доливку эксплуатационных жидкостей, может привести к получению ожогов, тяжелых травм, возгоранию и повреждению имущества. Никогда не смешивайте разные эксплуатационные жидкости во время доливки. Риск серьезных неисправностей двигателя!



 Поскольку остатки топлива и моторного масла во время мойки двигателя должны проходить через масляный сепаратор, для проведения данной операции рекомендуется обращаться в официальные сервисные центры JAC или другие специализированные учреждения.

© В целях своевременного выявления протеканий регулярно проверяйте состояние поверхности под автомобилем. При наличии пятен моторного масла или других эксплуатационных жидкостей немедленно обратитесь в официальный сервисный центр JAC для диагностики автомобиля.

Осторожно

Выполнение работ в моторном отсеке требует соблюдения предельной осторожности! Не открывайте капот, если из-под него выходит пар или вытекает охлаждающая жидкость! Риск получения ожогов! Начинайте работу только после прекращения выхода пара и надлежащего остывания двигателя.

Моторное масло

Выбор моторного масла

Используйте моторное масло с соответствующим классом вязкости (SAE), который зависит от температуры окружающей среды. Рекомендованная вязкость моторного масла показана на рисунке ниже:

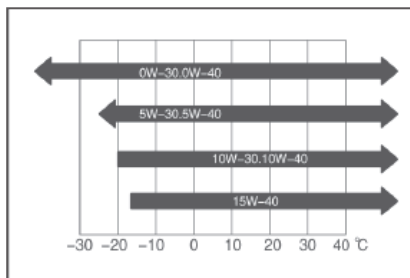

Моторное масло SAE 5W-20 не рекомендуется для автомобилей, которые часто используются для продолжительного движения по магистралям.

- Качество моторного масла должно соответствовать стандарту API (SAE10W/30 и выше).

Проверка уровня моторного масла

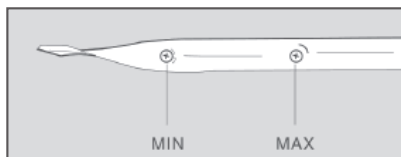

В процессе эксплуатации двигателя внутреннего сгорания могут потребовать моторное масло. Согласно национальным стандартам, норма расхода моторного масла составляет 0,3% от расхода топлива.

Следовательно, уровень моторного масла требует регулярной проверки. Желательно делать это во время заправки автомобиля, а также перед выездом в дальнюю поездку. Как правило, уровень моторного масла проверяется при холодном двигателе. Место размещения бачка для жидкости омывателя указано на схеме компоновки моторного отсека. Перед началом проверки уровня моторного масла установите автомобиль на ровной горизонтальной поверхности. Выключите двигатель. Подождите несколько минут, пока масло

стечет в поддон картера. Извлеките масляный щуп и протрите чистой тряпкой. Вставьте щуп назад до упора. Повторно извлеките щуп и проконтролируйте результат.

Уровень моторного масла должен находиться между отметками MIN и MAX на щупе. Если уровень ниже отметки MIN, долейте моторное масло до нормального уровня, т.е. между двумя отметками на щупе.

Внимание

- Всегда соблюдайте соответствующие инструкции и предостережения во время выполнения работ в моторном отсеке!
- Не допускайте проливания масла, особенно на горячие компоненты двигателя. Риск возгорания!



Доливка моторного масла

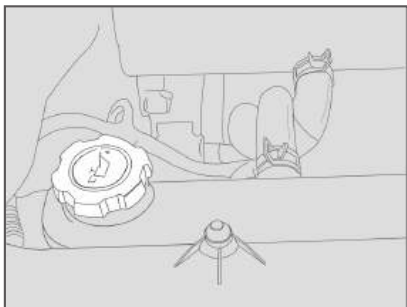

Если уровень ниже отметки MIN, долейте моторное масло до нормального уровня, т.е. между двумя отметками на щупе. Уровень моторного масла не должен превышать отметку MAX на щупе. В противном случае оно будет выдавливаться из картера через сапун и выбрасываться в атмосферу через систему выпуска отработавших газов. Кроме того, моторное масло может сгорать в каталитическом нейтрализаторе. Риск повреждения нейтрализатора!

После доливки плотно заверните пробку и установите масляный щуп на место во избежание утечек масла при работающем двигателе.

Замена моторного масла

Периодичность замены моторного масла указана в Сервисной книжке. Для замены моторного масла рекомендуется обращаться в официальные сервисные центры JAC.

 *В случае самостоятельной замены масла не допускайте ее слива в землю!*

Внимание

- при попадании моторного масла на кожу тщательно сотрите его при помощи подходящего материала.
- Храните отработанное моторное мало в недоступных для детей местах.

Охлаждающая жидкость

Проверка уровня охлаждающей жидкости



Проверку уровня охлаждающей жидкости следует производить, когда ее температура сравнялась с температурой окружающей среды. Если уровень охлаждающей жидкости достиг отметки L или ниже, восполните его до нормального уровня. Не доливайте слишком много охлаждающей жидкости! Нормальный уровень охлаждающей жидкости должен находиться между отметками L (низкий) и F (полный). Недостаточный уровень охлаждающей жидкости указывает на нарушение герметичности системы

охлаждения. В таком случае, пожалуйста, обратитесь в официальный сервисный центр JAC для диагностики и ремонта автомобиля.

Осторожно

- Будьте осторожны при открытии крышки расширительного бачка или радиатора при горячем двигателе! Разбрызгивание охлаждающей жидкости или выход пара под давлением может стать причиной тяжелых ожогов! Никогда не открывайте крышку расширительного бачка или радиатора при горячем двигателе!
- В системе охлаждения следует использовать антифризы одинаковой спецификации. Разные антифризы могут иметь разные формулы. Смешивание разных антифризов может стать причиной химической реакции между разными присадками. Это может привести к изменению химических свойств антифризов.

- При отсутствии оригинальной охлаждающей жидкости разрешается временно использовать чистую воду.

Доливка охлаждающей жидкости

Процедура доливки охлаждающей жидкости:

1. Дождитесь остывания радиатора и двигателя.
2. Поверните крышку радиатора против часовой стрелки, не нажимая, чтобы удалить из системы избыточное давление.
3. Снимите крышку. Для этого нажмите на нее и поворачивайте против часовой стрелки.
4. Если уровень охлаждающей жидкости не доходит до нижнего края заливной горловины, восполните его.

Медленно и осторожно долейте жидкость во избежание проливания. Пролитую жидкость необходимо собирать немедленно.



5. Закройте крышку радиатора. Проверьте надежность закрывания крышки и отсутствие протеканий охлаждающей жидкости.
6. Долейте охлаждающую жидкость в расширительный бачок так, чтобы уровень был между отметками L (низкий) та F (полный). Закройте бачок.

Внимание

- В случае проливания охлаждающей жидкости на кузов немедленно смойте ее чистой водой. Поскольку охлаждающая жидкость является едким веществом, она может испортить лакокрасочное покрытие.
- Не допускайте контакта охлаждающей жидкости с кожей!
- Не допускайте присутствия детей в месте работ с охлаждающей жидкостью!
- В случае попадания охлаждающей жидкости в глаза немедленно промойте глаза большим

количеством воды и обратитесь за квалифицированной медицинской помощью!

- В случае попадания охлаждающей жидкости в органы пищеварения немедленно обратитесь к врачу!
- Никогда не смешивайте охлаждающую жидкость с другими жидкостями!

Осторожно

Работа вентилятора системы охлаждения контролируется в зависимости от температуры охлаждающей жидкости. Этим объясняется работа вентилятора после выключения двигателя. Будьте крайне осторожны во время выполнения работ в моторном отсеке в непосредственной близости от вентилятора. Риск получения тяжелых травм! Обычно после охлаждения двигателя вентилятор выключается автоматически.

Рекомендованная охлаждающая жидкость

В Вашем автомобиле используется высококачественная охлаждающая жидкость на основе гликоля с увеличенными интервалами замены. Ее химические свойства обеспечивают не только защиту от замерзания, но и защиту компонентов системы охлаждения от коррозии. Кроме того, специальная формула обеспечивает низкий уровень осадочных отложений и повышает точку кипения жидкости. Рекомендованные антифризы можно приобрести в официальных сервисных центрах JAC. В зависимости от условий эксплуатации автомобиля может возникнуть потребность в повышении концентрации антифриза. В таком случае используйте только оригинальные продукты с повышенной стойкостью к замерзанию. Использование некачественных антифризов может привести к серьезным неисправностям системы охлаждения и двигателя.

Тормозная жидкость

Проверка уровня тормозной жидкости

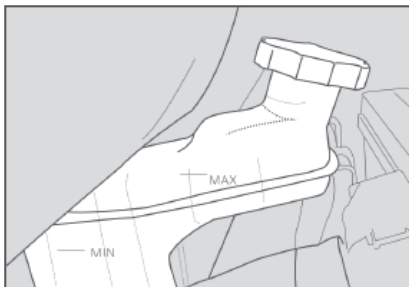

Уровень тормозной жидкости в бачке требует регулярной проверки. Нормальный уровень тормозной жидкости должен находиться между отметками **MAX** (максимальный) и **MIN** (минимальный). В процессе эксплуатации автомобиля уровень тормозной жидкости может несколько изменяться вследствие износа и автоматического регулирования тормозных колодок. Это явление считается нормой.

Резкое снижение уровня тормозной жидкости (ниже отметки MIN) обычно указывает на нарушение герметичности тормозной системы. Как только уровень тормозной жидкости снижается до критического значения, на комбинации приборов загорается индикатор тормозной системы. В таком случае, пожалуйста, немедленно обратитесь в официальный сервисный центр JAC для диагностики и ремонта автомобиля.

Замена тормозной жидкости

Поскольку тормозная жидкость гигроскопична, со временем она поглощает влагу из воздуха. Значительное содержание воды в тормозной жидкости обуславливает развитие коррозии в гидравлических контурах тормозной системы. Еще одним негативным последствием этого явления является значительное снижение точки кипения тормозной жидкости. Ввиду этого тормозная жидкость требует регулярной замены. Для замены используйте только свежую оригинальную тормозную

жидкость JAC. За детальной информацией, пожалуйста, обращайтесь в официальные сервисные центры JAC. Ввиду технических особенностей, процедура замены тормозной жидкости требует наличия соответствующих навыков и специального инструмента.

Внимание

- Поскольку тормозная система критически важна для безопасности управления, мы рекомендуем регулярно обращаться в официальные сервисные центры JAC для проверки ее компонентов на предмет износа.
- Доливка тормозной жидкости требует особой осторожности! Попадание тормозной жидкости в глаза может привести даже к ухудшению зрения. В случае проливания тормозной жидкости на кузов тщательно смойте ее чистой водой. Риск повреждения лакокрасочного покрытия!



○ Не доливайте слишком много тормозной жидкости во избежание проливания на детали двигателя! Если двигатель горячий, тормозная жидкость может воспламениться! Риск получения тяжелых травм и серьезных повреждений автомобиля!

○ Ввиду наличия ядовитых веществ в составе тормозной жидкости, храните ее в плотно закрытой оригинальной таре в недоступном для детей месте.

○ Замену тормозной жидкости рекомендуется производить каждые 50 000 пробега или каждые 2 года. Слишком длительное использование тормозной жидкости может стать причиной образования пузырьков в контурах тормозной системы при интенсивном торможении. Это снижает эффективность тормозов и угрожает безопасности движения.

Воздушный фильтр

Замена фильтрующего элемента воздушного фильтра

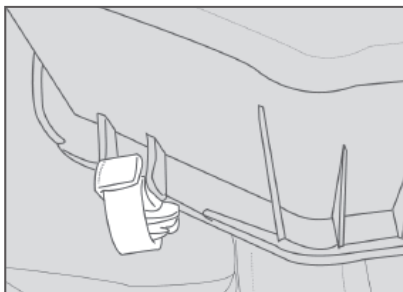
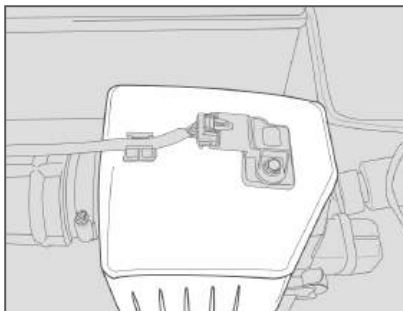

При проверке контролируется загрязнение фильтрующего элемента воздушного фильтра.

Порядок замены фильтрующего элемента:

1. Отсоедините четыре фиксатора и снимите крышку воздушного фильтра.
2. Очистите корпус воздушного фильтра изнутри при помощи воздушного компрессора.
3. Замените фильтрующий элемент.
4. Закройте крышку воздушного фильтра и закрепите при помощи фиксаторов.

Периодичность замены воздушного фильтра указана в Сервисной книжке. Эксплуатация автомобиля в пыльной или песчаной среде требует сокращения интервалов замены воздушного фильтра.

 **Внимание**

- Не допускайте эксплуатации автомобиля без воздушного фильтра! Это существенно сокращает срок службы двигателя.
- При замене фильтрующего элемента не допускайте попадания пыли или грязи во впускной патрубков. Риск серьезных повреждений двигателя!
- Пожалуйста, используйте для замены только оригинальные детали JAC. Некачественные детали могут стать причиной повреждения датчика массового расхода воздуха.

Аккумуляторная батарея (АКБ)



Аккумуляторная батарея Вашего автомобиля не требует обслуживания. Новая аккумуляторная батарея должна иметь такой же артикул, что и старая (указывается на этикетке). Место размещения аккумуляторной батареи указано на схеме компоновки моторного отсека.

 **Внимание**

- Перед открыванием аккумуляторной батареи оденьте закрытые защитные очки и перчатки. Не допускайте попадания электролита или частичек свинца в глаза, на кожу или одежду.
- Не переворачивайте аккумуляторную батарею! Риск утечки электролита через вентиляционный канал! В случае попадания электролита в глаза, немедленно промойте глаза большим количеством воды и обратитесь за квалифицированной медицинской помощью. В случае попадания электролита на кожу или одежду нейтрализуйте его мыльным раствором, а затем тщательно сполосните водой. В случае попадания электролита в органы пищеварения немедленно обратитесь к врачу!
- Не допускайте присутствия источников тепла, искр, открытого огня во время работы с АКБ!



- Будьте осторожны при обращении с электрическими проводами и устройствами, а также при снятии статического электричества. Риск образования искр! Не допускайте замыкания АКБ! Опасность искрообразования!
- Зарядка аккумуляторной батареи сопровождается выделением гремучего газа.
- Не допускайте присутствия детей вблизи аккумуляторной батареи!
- Перед заменой электрического оборудования выключайте двигатель, зажигание и все потребители электроэнергии, а также отсоединяйте провод от отрицательной клеммы АКБ. Перед заменой ламп достаточно только выключить световые приборы.
- Перед снятием аккумуляторной батареи сначала отсоединяется провод от отрицательной клеммы, а затем – от положительной.

- Всегда выключайте электрооборудование перед повторным подсоединением проводов аккумуляторной батареи! При этом первым подсоединяется провод к положительной клемме, а затем – к отрицательной. Будьте внимательны! Не допускайте нарушения полярности! Риск короткого замыкания и возгорания!
- Не допускайте отсоединения проводов аккумуляторной батареи после включения зажигания или при работающем двигателе! Риск повреждения электрического и электронного оборудования! Не подвергайте аккумуляторную батарею воздействию солнечного света во избежание повреждения ее корпуса!

Хранение и обслуживание аккумуляторной батареи

Если Вы не планируете использовать автомобиль более 3 недель, пожалуйста, отсоедините провод от отрицательного вывода АКБ. Это предотвратит разряд батареи. Соблюдайте осторожность при обращении с аккумуляторной батареей во избежание проливания электролита или взрыва! Всегда проверяйте заряд АКБ перед установкой на автомобиль.

Рекомендации по продлению срока службы аккумуляторной батареи:

— Поддерживайте верхнюю крышку АКБ чистой и сухой.

— Поддерживайте выводы и зажимы АКБ чистыми и затянутыми. Обрабатывайте клеммы АКБ техническим вазелином.

— Для нейтрализации пролитого электролита используйте раствор пищевой соды.

— Если Вы не планируете использовать автомобиль в течение долгого времени, пожалуйста, отсоедините провод от отрицательного вывода АКБ.

Помимо этого, батарею необходимо заряжать каждые 6 недель.

Чистка клемм аккумуляторной батареи

Процедура чистки клемм аккумуляторной батареи

1. Выключите зажигание и вытяните ключ из замка.
2. Ослабьте зажимы на проводах АКБ при помощи гаечного ключа. Сначала отсоедините провод от отрицательного вывода.
3. Очистите клемму металлической щеткой или другим подходящим инструментом.
4. Проверьте клеммы на отсутствие белого или светло-голубого порошка (признак коррозии клемм).
5. Очистите корродированные клеммы раствором пищевой соды. Во время очистки раствор соды пенится и становится коричневым.

6. По окончании образования пены смойте раствор чистой водой. После этого протрите клеммы насухо ветошью или бумагой.
7. Подсоедините сначала провод к положительной (+) клемме, а затем – до отрицательной (-).

Проверка жидкости стеклоомывателя

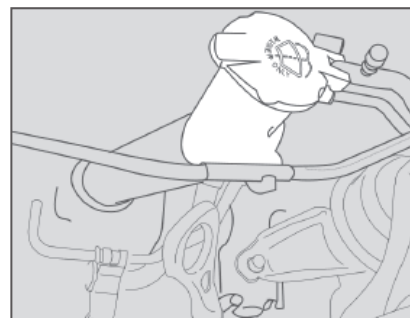

Уровень жидкости стеклоомывателя необходимо проверять практически перед каждой поездкой. Недостаточный уровень требует восполнения. Место расположения бачка для жидкости омывателя указано на схеме компоновки моторного отсека. Объем бачка указан на его стенке.

В зимний период не заполняйте бачок более чем на 3/4, поскольку жидкость замерзает и расширяется.



Избыток жидкости заполняет расширительное пространство и может привести к повреждению бачка.

Вместо чистой воды в бачок следует заливать подготовленную смесь. Такая смесь имеет высокую стойкость к загрязнению и замерзанию на протяжении долгого времени.

⚠ Осторожно

- Никогда не используйте в качестве жидкости омывателя антифриз для системы охлаждения двигателя и другие морозостойкие растворы!
- Это существенно снижает обзорность через ветровое стекло, а также может повредить лакокрасочное покрытие и декоративные элементы кузова.
- В состав жидкости омывателя входят ядовитые вещества, представляющие опасность для людей и животных. Не допускайте контакта с ней или попадания в организм. Риск тяжелых или смертельных последствий!

Приводной ремень

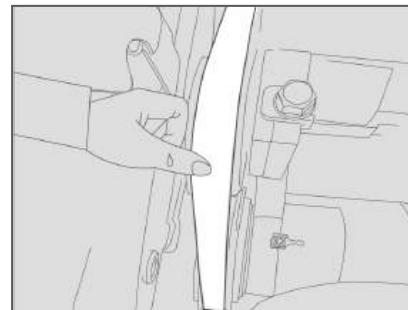

Регулярно проверяйте приводной ремень на предмет износа и наличия трещин. При обнаружении дефектов, пожалуйста, как можно скорее обратитесь в официальный сервисный центр JAC для диагностики автомобиля. Автоматическая регулировка приводного ремня осуществляется при помощи автоматического натяжителя. Периодичность проверки указана в Сервисной книжке. Для проведения проверки, пожалуйста, обращайтесь в официальные сервисные центры JAC.

Проверка свечей зажигания

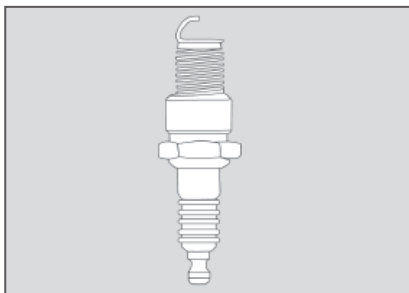

Свечи зажигания требуют регулярной проверки согласно рекомендаций компании JAC. Периодичность замены свечей зажигания определена в Сервисной книжке.

Основные рекомендации по замене свечей зажигания:

- Свечи зажигания и система зажигания совмещены между собой. Они способствуют сокращению содержания вредных веществ в выхлопных газах. Во избежание неисправностей или повреждений двигателя используйте только оригинальные свечи зажигания JAC. Основными параметрами свечи зажигания является число боковых электродов, калильное число, тепловая характеристика и уровень создания помех.
- Поскольку свечи зажигания постоянно совершенствуются, на Вашем автомобиле рекомендуется использовать свечи, приобретенные в официальных сервисных центрах JAC.



Проверка щеток стеклоочистителей

Стеклоочистители требуют проверки на предмет исправной работы привода и износа щеток. На качество очистки стекла могут влиять следующие факторы:

- На поверхности стекла остались частицы твердого воска после посещения автоматической мойки. Для удаления остатков воска предусмотрены специальные средства. За детальной информацией, пожалуйста, обращайтесь в официальные сервисные центры JAC.
- Повреждение щеток стеклоочистителей. В таком случае щетки подлежат замене.
- Неправильный угол рычага стеклоочистителя. Для проведения проверки и, при необходимости, регулирования стеклоочистителей, пожалуйста, обращайтесь в официальные сервисные центры JAC.



Внимание

- Поддерживайте стеклоочистители в удовлетворительном состоянии. Это чрезвычайно важно для обеспечения надлежащей обзорности.
- В зимний период перед использованием стеклоочистителей обязательно проверяйте, не примерзли ли щетки к поверхности стекла. Включение стеклоочистителей разрешается только при отсутствии препятствий на поверхности стекла.

Замена щеток стеклоочистителей

Передние стеклоочистители

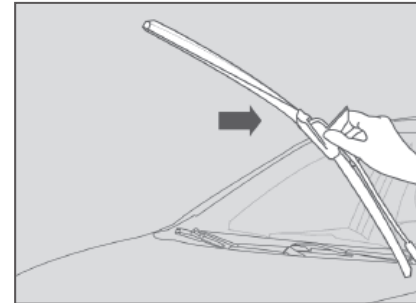

1. Включите и выключите зажигание. Отведите рычаг стеклоочистителя от ветрового стекла и освободите фиксатор щетки.

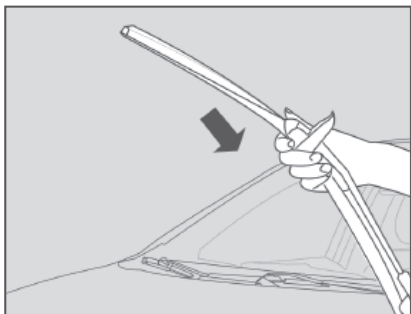

2. Потяните щетку стеклоочистителя вдоль рычага, как показано на рисунке, и снимите ее с U-образного крючка.

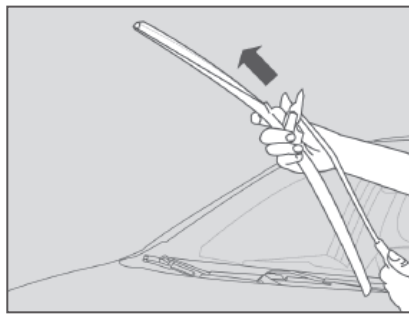

3. Потяните щетку стеклоочистителя в направлении стрелки и снимите.
4. Установите новую щетку аналогичного типоразмера и зафиксируйте при помощи фиксатора.
5. Осторожно опустите стеклоочиститель на ветровое стекло.

Задний стеклоочиститель

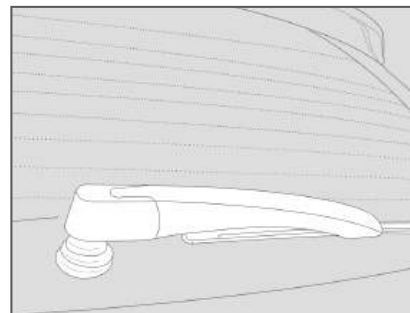

Чтобы заменить щетку заднего стеклоочистителя, отведите его от заднего стекла. Удерживая рычаг стеклоочистителя в таком положении, замените щетку.



Внимание

- Замена передних стеклоочистителей разрешена только при закрытом капоте. В противном случае возможно его повреждение.
- Не допускайте контакта рычага стеклоочистителя со стеклом при отсутствии щетки! Риск повреждения стекла!

Проверка и замена колес

Внимание

Поскольку новые шины не обеспечивают оптимального сцепления с поверхностью дороги, они требуют обкатки. На протяжении первых 500 км пробега по возможности выбирайте умеренную скорость движения.

Правильная обкатка способствует увеличению эксплуатационного ресурса шин.

Шины требуют регулярной проверки на предмет наличия повреждений (проколы, порезы, трещины, вздутие). Удаляйте посторонние предметы из протектора шины.

Будьте осторожны при проезде через высокие объекты наподобие бордюров, двигайтесь очень медленно. Риск повреждения шин и дисков!

Как правило, повреждения шин и дисков трудно увидеть. Нехарактерные вибрации или увод в сторону указывает на вероятное повреждение шин. При наличии подозрений, остановите автомобиль в безопасном месте и проверьте шины на отсутствие повреждений (трещины, вздутие и т.д). При отсутствии видимых повреждений осторожно доберитесь до ближайшего сервисного центра JAC для проверки колес.

Шины с направленным рисунком протектора

Если Ваш автомобиль оборудован шинами с направленным рисунком протектора, во время установки шины, пожалуйста, соблюдайте направление вращения, которое определено стрелкой на боковине шины. Это обеспечит оптимальные характеристики шины с точки зрения сцепления с поверхностью дороги, шума качения, износа и стойкости к аквапланированию.

Срок службы шины

Срок службы шины прежде всего зависит от давления, манеры вождения и балансировки колес.

Давление в шинах

В зимний период давление в шинах должно быть на 20 кПа больше, чем летом. Давление в шинах рекомендуется проверять не реже одного раза в месяц. Всегда проверяйте давление в шинах перед дальней поездкой.

Не забудьте взять с собой запасное колесо. Шина запасного колеса должна быть накачана до максимальной рекомендуемой отметки.

Давление проверяется только на холодных шинах! Повышенное давление теплой шины снижать не нужно! Давление в шинах необходимо регулировать соответственно загрузке автомобиля. Слишком низкое или высокое давление является причиной ускоренного износа шин и ухудшения управляемости автомобиля. Недостаточное давление в шинах обуславливает повышение расхода топлива и, как следствие, лишнее вредное воздействие на экологию. Ввиду этого, максимальная эффективность автомобиля и комфорт пассажиров обеспечивается только при нормальном давлении в шинах.

Нормы давления и типоразмеры шин указаны на наклейке в нижней части проема дверей со стороны водителя.

Проверка давления в шинах

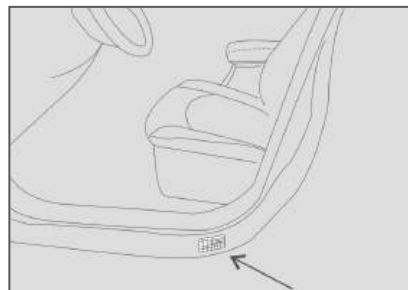

Для измерения давления в шинах следует использовать портативный манометр. Визуальный осмотр шины не позволяет точно определить соответствие нормам давления. Радиальная шина может выглядеть вполне нормальной даже при недостаточном давлении. Давление проверяется только на холодных шинах! Шины считаются холодными, если автомобиль не использовался более 3 часов или проехал не более 1,6 км. Отверните колпачок вентиля шины. Установите манометр на вентиль. Считайте показания манометра.



Если давление в холодной шине соответствует указанной на табличке норме, дополнительные проверки не требуются. Если фактическое давление ниже нормы, накачайте шину до нормального уровня.

Если фактическое давление выше нормы, спустите шину до нормального уровня, нажав на золотник вентиля шины. Для измерения давления в шинах следует использовать подходящий манометр. После регулировки давления проверьте шины на отсутствие повреждений или утечки воздуха.

После завершения проверки и регулировки заверните колпачок вентиля шины. Колпачок предотвращает утечку воздуха через вентиль.

Манера вождения

Динамическая манера вождения, которая может проявляться, прежде всего, в скоростном прохождении поворотов и резком ускорении и торможении, приводит к интенсивному износу шин.

Балансировка колес

В целях максимального продления срока службы шин и обеспечения оптимальных динамических характеристик колеса нового автомобиля имеют правильные углы установки и балансировку. В процессе дальнейшей эксплуатации возникает дисбаланс колес, обуславливающий нехарактерные вибрации рулевого колеса.

Несбалансированность колес также приводит к интенсивному износу шин, рулевого механизма, а также деталей подвески. Ввиду этого, колеса автомобиля требуют регулярной балансировки. Балансировка колес также должна производиться каждый раз после ремонта или замены шин.

Индикаторы износа протектора

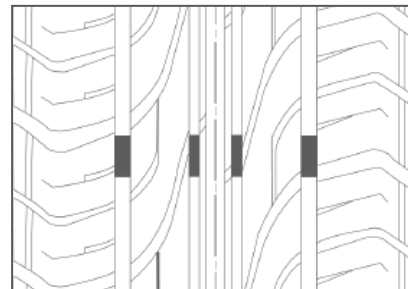

Когда глубина протектора уменьшается до граничного уровня, на поверхности шины появляются индикаторы износа. В зависимости от типоразмера, шина имеет от 4 до 8 индикаторов, равномерно распределенных по кругу.

⚠ Осторожно

- В случае появления индикаторов износа шина подлежит замене. Никогда не откладывайте замену изношенных шин!
- Существенный износ протектора ухудшает сцепление шин, особенно на мокрой дороге и на высокой скорости. Кроме того, это также обуславливает более быстрый уход автомобиля в занос!
- Чрезмерный износ и недостаточное давление в шинах могут стать причиной аварийных ситуаций с тяжелыми или летальными последствиями.

Ротация колес

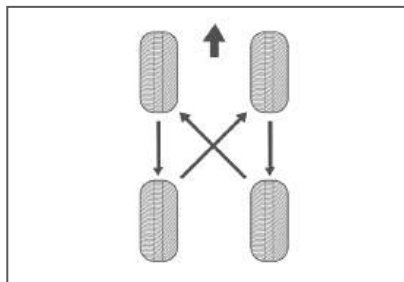

Ротация или перестановка колес предназначена для обеспечения равномерного износа шин. Особое значение имеет первая ротация колес. Перестановку колес необходимо производить в последовательности, указанной на рисунке. Это гарантирует равномерный износ протектора и увеличение эксплуатационного ресурса шины. Для проверки и регулировки углов установки колес рекомендуется обращаться в официальные сервисные центры JAC. Не используйте малоразмерное запасное колесо при ротации колес.

После перестановки необходимо проверить и отрегулировать давление в шинах согласно норм, указанных на соответствующих табличках. Всегда проверяйте момент затяжки гаек крепления колес.

Гайки крепления колес

Момент затяжки колесных гаек составляет 100–120 Нм.

Колесные гайки должны всегда быть чистыми и иметь целостную резьбу. Ни в коем случае не смазываете колесные гайки!

⚠ Внимание

Недостаточный момент затяжки может привести к ослаблению гаек крепления колес и стать причиной аварийной ситуации во время движения автомобиля. Чрезмерный момент затяжки может привести к повреждению гаек и резьбы.



Замена шин и колесных дисков

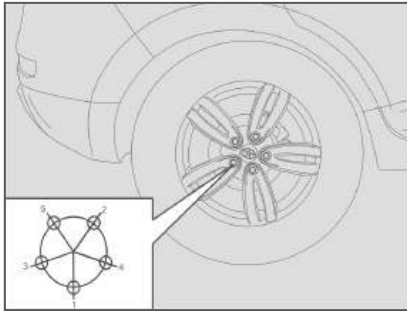

Шины и колесные диски являются важными компонентами автомобиля. Всегда используйте шины и колесные диски, одобренные компанией JAC. Это гарантирует оптимальное сцепление шин с поверхностью дороги и надлежащую управляемость автомобиля.

Компанией JAC одобрен целый ряд шин и колесных дисков. За детальной информацией, пожалуйста, обращайтесь в официальные сервисные центры JAC.

Из соображений безопасности шины рекомендуется менять попарно, а не по одной.

На автомобиль необходимо устанавливать радиальные шины одинакового типоразмера и с одинаковым рисунком протектора. Если шина запасного колеса отличается от шин основных колес, в таком случае запасное колесо следует использовать только в случае повреждения шины одного из основных колес. При таких обстоятельствах запасное колесо следует использовать только для езды на короткие расстояния и на умеренных скоростях. Запасное колесо необходимо заменить при первой возможности. Не используйте бывшие в употреблении шины, если история их эксплуатации неизвестна.

Новые шины должны иметь аналогичный типоразмер, индекс нагрузки и индекс максимальной скорости.

Внимание

- Будьте осторожны во время езды, если возраст установленных шин превышает 6 лет. Использование таких шин допускается только в исключительных случаях.
- Не допускайте контакта шин с моторным маслом, смазкой или топливом!
- Отсутствующие колпачки вентилях шин необходимо устанавливать как можно скорее.
- Прежде чем снимать колеса, сделайте соответствующие пометки. Во время установки колеса соблюдайте направление вращения, указанное на шине.
- Шины и колеса рекомендуется снимать в прохладном и сухом месте.

Если Ваш автомобиль оснащен шинами и колесными дисками, не одобренными JAC, пожалуйста, примите к сведению следующее:

- Колесные диски, которые подходят для других автомобилей, могут не подходить для Вашего автомобиля. Даже колеса от других автомобилей аналогичной модели могут не подходить для Вашего автомобиля.
- Шины и колесные диски, которые не одобрены компанией JAC, могут отрицательно сказаться на безопасности управления.
- Болты крепления колес соответствуют строению колесных дисков. Следовательно, при установке других колесных дисков необходимо использовать соответствующие болты и гайки.

Проверка свободного хода педали сцепления

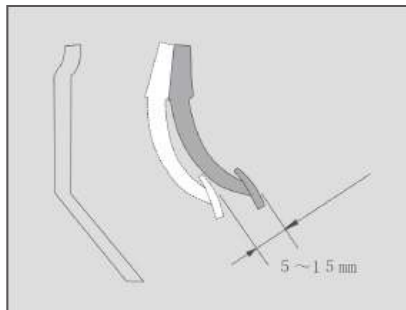

Свободный ход педали сцепления проверяется при неработающем двигателе легким нажатием на педаль. Если свободный ход превышает норму, пожалуйста, обратитесь в официальный сервисный центр JAC для диагностики автомобиля. Нормальный свободный ход: 10 ± 5 мм

Проверка свободного хода педали тормоза

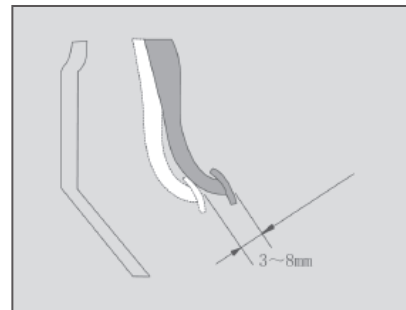

1. При неработающем двигателе полностью нажмите педаль на 10 секунд, чтобы проверить, изменяется ли высота педали.
2. Если высота педали изменяется, запустите двигатель и нажмите педаль несколько раз. Выполняйте действия, указанные в п. 1, пока высота педали не прекратит изменяться.



3. Выключите двигатель и легко нажмите педаль тормоза, чтобы проверить ее свободный ход. Нормальный свободный ход: 3–8 мм

Проверка люфта рулевого колеса

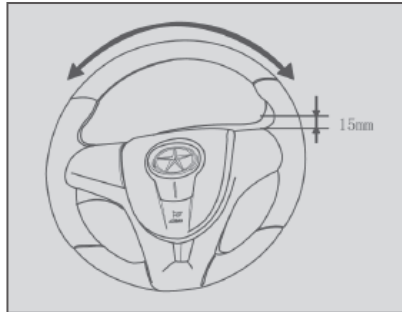

Установите колеса в положение для прямолинейного движения. Выключите двигатель. Легко покачайте рулевое колесо в обе стороны. Начало момента сопротивления является граничной точкой люфта. Максимально допустимый люфт составляет 15 мм.

Внимание

Если люфт рулевого колеса превышает норму, пожалуйста, обратитесь в официальный сервисный центр JAC для диагностики автомобиля.

Раздел 5 Самостоятельные действия в экстренных ситуациях

Аварийная световая сигнализация.....	219	Замена колеса	225
Экстренные ситуации во время движения.....	219	Эвакуация и буксировка автомобиля	231
Проблемный пуск двигателя.....	220	Предохранители	235
Аварийный пуск двигателя	221	Транспортировка багажа	237
Перегрев двигателя	223	Аварийно-технические аксессуары (в зависимости от комплектации).....	237
Запасное колесо, домкрат и автомобильный инструмент	225		



Аварийная световая сигнализация



Аварийная световая сигнализация предназначена для привлечения внимания других участников дорожного движения к Вашему автомобилю в случае вынужденной остановки, парковки или ремонта автомобиля на обочине. Аварийная световая сигнализация включается при помощи выключателя аварийной световой сигнализации и работает даже при выключенном зажигании. Кнопка аварийной световой сигнализации расположена на передней панели.

При нажатии кнопки начинают мигать все указатели поворотов.



Внимание

- Аварийная световая сигнализация работает даже после выключения зажигания.
- При включенной аварийной световой сигнализации указатели поворотов не работают. Об этом необходимо помнить при буксировке.

Экстренные ситуации во время движения

Остановка двигателя на перекрестке

В случае остановки двигателя на перекрестке установите рычаг селектора в положение N (АКП) или включите нейтральную передачу (МКП), и оттолкните автомобиль в безопасное место. Если автомобиль оборудован механической коробкой передач, включите II или III передачу и запускайте двигатель без нажатия педали сцепления. Это заставит автомобиль двигаться вперед.

Остановка двигателя во время движения

1. Постепенно замедлите автомобиль, соблюдая прямолинейную траекторию движения.

Осторожно съезжайте с дороги и припаркуйте автомобиль в безопасном месте.

2. Включите аварийную световую сигнализацию.

3. Попробуйте запустить двигатель. Если двигатель не запускается, обратитесь в официальный сервисный центр JAC.

Проблемный пуск двигателя

Двигатель не запускается или работает нестабильно

1. Автомобили с автоматической трансмиссией: установите рычаг селектора в положение N или P и задействуйте стояночный тормоз.

2. Проверьте провода аккумуляторной батареи, а также чистоту и надежность фиксации контактов.

3. Включите освещение салона. Снижение яркости освещения салона во время работы стартера указывает на разряженное состояние аккумуляторной батареи.

4. Проверьте проводку стартера и надежность подсоединения кабеля питания.

5. Если автомобиль оснащен автоматической коробкой передач, пуск двигателя методом буксировки запрещен! Вместо этого следует использовать пусковые провода.

Коленчатый вал проворачивается стартером, однако двигатель не запускается

1. Проверьте уровень топлива.

2. Выключите зажигание и проверьте все соединения катушек и свечей зажигания. Поправьте ослабленные или незакрепленные компоненты.

3. Проверьте топливopровод в моторном отсеке.

4. Если двигатель не запускается, обратитесь в официальный сервисный центр JAC.



Аварийный пуск двигателя

Если пуск двигателя Вашего автомобиля невозможен по причине разряда аккумуляторной батареи, можно воспользоваться пусковыми проводами и заряженной АКБ другого автомобиля. Основные требования:

- Соблюдайте правила техники безопасности при проведении работ в моторном отсеке.
- Обе аккумуляторные батареи должны иметь номинальное напряжение 12 В. Электрическая емкость (А*ч) заряженной АКБ не должна быть существенно ниже емкости разряженной батареи.
- Пусковые провода должны иметь соответствующее поперечное сечение. Перед началом использования пусковых проводов внимательно прочитайте инструкции изготовителя.
- Пусковые провода должны иметь изолированные зажимы.
- Не допускайте контакта обеих автомобилей между собой!

Риск короткого замыкания в случае соединения положительных клемм аккумуляторных батарей!

- Правильно подсоединяйте разряженную аккумуляторную батарею к электрической системе автомобиля.
- Запустите двигатель автомобиля с заряженной АКБ.
- Проверьте надлежащий контакт металлических зажимов. Особенно это касается зажимов, которые присоединяются к точкам на блоке двигателя или на кузове.

Даже из оттаявшей АКБ может вытекать едкий электролит, что может стать причиной многочисленных повреждений! Замерзшая аккумуляторная батарея подлежит немедленной замене!

Отрицательный провод подсоединяется к точке на кузове автомобиля.

Цветовое обозначение пусковых проводов

Положительный провод: красный

Отрицательный провод: черный, коричневый или синий

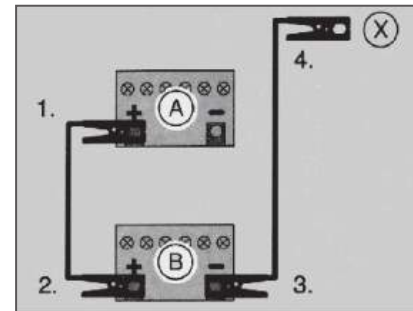

A – разряженная АКБ

B – заряженная АКБ

Порядок подсоединения пусковых проводов:

1. Один конец красного провода (+) подсоедините к положительной клемме (+) разряженной аккумуляторной батареи (А).
2. Другой конец красного провода (+) подсоедините к положительной клемме (+) заряженной аккумуляторной батареи (В).
3. Один конец черного провода (-) подсоедините к отрицательной клемме (-) заряженной аккумуляторной батареи (В).
4. Другой конец черного провода (Х) подсоедините к блоку цилиндров двигателя или надежно прикрепленной к нему металлической детали. Черный провод следует подсоединять на максимально возможном расстоянии от разряженной АКБ.



Внимание

- Никогда не пытайтесь заряжать замерзшую аккумуляторную батарею. Риск взрыва! Даже из оттаявшей АКБ может вытекать едкий электролит, что может стать причиной многочисленных повреждений!
- Замерзшая аккумуляторная батарея подлежит немедленной замене!
- Не допускайте подсоединения черного пускового провода к трубкам топливной или тормозной системы.
- Не допускайте контакта оголенных клемм между собой! Не допускайте контакта пускового провода, который подсоединен к положительной (+) клемме АКБ, с токопроводящими деталями. Риск короткого замыкания в электрической системе!
- Не допускайте контакта пусковых проводов с движущимися деталями в моторном отсеке!

○ Не наклоняйте аккумуляторную батарею во избежание утечки едкого электролита!

○ Не допускайте присутствия открытого огня или курения рядом с аккумуляторной батареей. Риск возгорания и взрыва!

○ Не допускайте подсоединения черного пускового провода (Х) к отрицательной клемме разряженной батареи. Электрические искры могут стать причиной возгорания вытекающего из батареи гремучего газа.

Запустите двигатель (см. раздел «Пуск двигателя»).

Если двигатель не запускается на протяжении 10 секунд, прекратите процедуру. Повторите запуск приблизительно через 30 секунд. Включите вентилятор салона и обогрев заднего стекла на автомобиле с заряженной АКБ.



Это поможет снизить пиковое напряжение во время отсоединения пусковых проводов.

Выключите фары. Скачок напряжения при отсоединении пусковых проводов может стать причиной повреждения ламп.

После успешного запуска двигателя отсоедините пусковые провода в обратной последовательности.

Перегрев двигателя

Главными признаками перегрева двигателя является переход стрелки указателя температуры охлаждающей жидкости в красную зону шкалы, заметный спад мощности двигателя или нехарактерный клацающий звук. Порядок действий в случае перегрева двигателя:

1. Как можно скорее остановите автомобиль в безопасном месте за пределами проезжей части.
2. Установите рычаг селектора в положение Р (АКП) или включите нейтральную передачу (МКП). Задействуйте стояночный тормоз. Выключите кондиционер.
3. Не открывайте капот, если из-под него выходит пар или вытекает охлаждающая жидкость! Подождите несколько минут, пока это явление не исчезнет. При отсутствии выхода пара или вытекания охлаждающей жидкости запустите двигатель, чтобы проверить работу вентилятора системы охлаждения. Немедленно выключите двигатель, если вентилятор не работает!
4. Проверьте наличие ремня привода насоса системы охлаждения. Если

ремень на месте, проверьте его натяжение. Если насос исправен, проверьте шланги и радиатор на предмет протекания охлаждающей жидкости (определенное количество холодной воды при работе кондиционера является нормой).

5. В случае повреждения ремня привода насоса системы охлаждения или протекания охлаждающей жидкости немедленно выключите двигатель и обратитесь в официальный сервисный центр JAC для диагностики автомобиля.

6. Если причину перегрева двигателя не удается определить самостоятельно, пожалуйста, подождите, пока двигатель остынет. Если уровень охлаждающей жидкости очень низкий, осторожно снимите крышку радиатора и долейте охлаждающую жидкость до середины шкалы.

7. Оставьте двигатель включенным и наблюдайте за признаками перегрева. При наличии таких признаков, пожалуйста, обратитесь в ближайший официальный сервисный центр JAC для диагностики автомобиля.



Внимание

Недостаточный уровень охлаждающей жидкости указывает на нарушение герметичности системы охлаждения. В таком случае, пожалуйста, обратитесь в официальный сервисный центр JAC для диагностики и ремонта автомобиля.



Осторожно

- При работающем двигателе всегда держите голову, руки и одежду на удалении от движущихся деталей в моторном отсеке, например, вентилятора и приводного ремня. Чрезвычайно высокий риск травмирования!
- Не выполняйте работ с системой впрыска при работающем двигателе, а также на протяжении 30 секунд после выключения двигателя, поскольку в таких случаях топливный насос высокого давления, форсунки и топливные трубки находятся под высоким давлением.
- Утечка топлива под давлением может стать причиной тяжелых травм! Не допускайте присутствия людей, которые пользуются кардиостимуляторами, рядом с блоком управления двигателя, или в радиусе 30 см от электропроводки двигателя, поскольку высокое напряжение создает мощное магнитное поле.

- Не снимайте крышку радиатора при горячем двигателе! Риск получения ожогов вследствие разбрызгивания охлаждающей жидкости под давлением!



Запасное колесо, домкрат и автомобильный инструмент

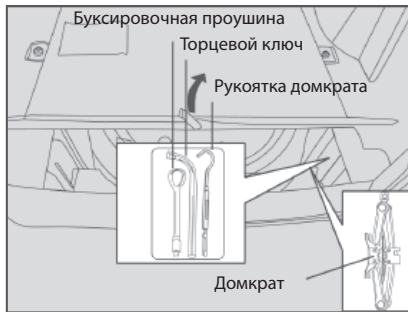

Запасное колесо, домкрат и комплект инструмента хранятся под полом багажного отсека.

Внимание

○ Не забывайте фиксировать запасное колесо при помощи кронштейна.

○ В комплект автомобильного инструмента также входит светоотражающий знак аварийной остановки. Знак аварийной остановки необходимо выставлять приблизительно за 100 метров от припаркованного на обочине автомобиля.

○ Регулярно проверяйте давление в шине запасного колеса, чтобы обеспечить ее готовность в экстренной ситуации. Шина запасного колеса должна быть накачана до максимальной рекомендуемой отметки.

○ Для Вашего автомобиля следует использовать только оригинальный домкрат JAC. Никогда не превышайте максимальной грузоподъемности домкрата!

○ Не используйте Ваш домкрат для подъема других автомобилей. Риск получения тяжелых травм или повреждения имущества!

Замена колеса

Процедура замены колеса:

1. Включите аварийную световую сигнализацию.
2. Установите автомобиль на твердой горизонтальной поверхности.
3. Предложите всем пассажирам покинуть салон автомобиля и подождать в безопасном месте.
4. Выключите зажигание и извлеките ключ из замка. Не запускайте двигатель поднятого автомобиля!
5. Задействуйте стояночный тормоз. Установите подходящий упор (деревянный блок, камень) под колесо, расположенное по диагонали относительно поврежденного колеса на противоположной стороне.
6. Установите знак аварийной остановки приблизительно за 100 м от Вашего автомобиля.

7. При необходимости выполнения работ под автомобилем установите надежный упор.
8. Несоблюдение указанных инструкций может привести к тяжелым травмам или повреждению автомобиля.

Извлечение и укладка запасного колеса

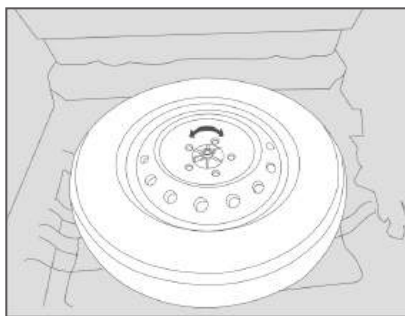

Процедура извлечения запасного колеса:

1. Откройте крышку багажника.
2. Поднимите панель пола.
3. Отверните фиксатор запасного колеса торцевым ключом против часовой стрелки.
4. Извлеките запасное колесо.

Поврежденное колесо укладывается в багажник в обратной последовательности.

Замена колеса

Практические рекомендации на случай спуска или разрыва шины:

1. Уберите ногу с педали тормоза и постепенно остановите автомобиль в безопасном месте на обочине. Старайтесь не нажимать педаль тормоза и не останавливаться резко. Риск потери контроля над автомобилем!

Осторожно остановите автомобиль на ровной горизонтальной поверхности за пределами проезжей части.

2. После полной остановки автомобиля включите аварийную световую сигнализацию, задействуйте стояночный тормоз, переведите рычаг селектора в положение Р (АКП) или включите передачу заднего хода (МКП). Выставьте знак аварийной остановки.

3. Предложите всем пассажирам покинуть салон автомобиля и подождать в безопасном месте.

4. Замените колесо согласно приведенной ниже процедуре.



Данная процедура применяется для замены колеса в случае прокола. Перед началом замены переведите рычаг селектора в положение Р (АКП) или включите передачу заднего хода (МКП), и задействуйте стояночный тормоз. Для замены поврежденного колеса автомобиль необходимо установить на ровной горизонтальной поверхности на обочине.

1. Извлеките запасное колесо и инструмент.

Извлеките запасное колесо и домкрат из комплекта инструмента.

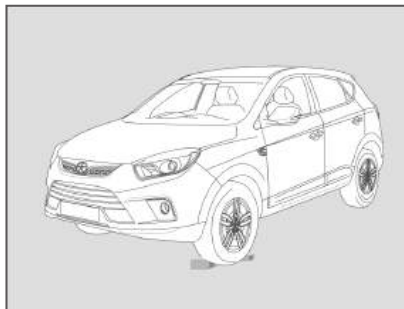

2. Заблокируйте колеса.

Перед подъемом автомобиля на домкрате заблокируйте колесо на противоположной стороне автомобиля по диагонали относительно поврежденного колеса. Это позволит предотвратить смещение автомобиля во время замены колеса.

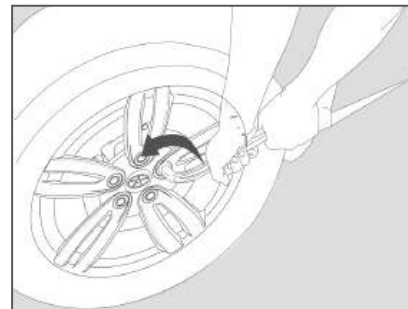

3. Ослабьте колесные гайки.

Перед подъемом автомобиля на домкрате установите торцевой ключ на колесную гайку. Устанавливайте ключ на гайку до упора во избежание проскальзывания ключа. Для приложения максимального усилия держите ключ за конец рукоятки. Не снимайте гайки! Ослабьте гайки только на пол-оборота.



4. Установите домкрат.

Перед заменой колеса или установкой цепей противоскольжения установите домкрат.

Неправильная установка домкрата повышает риск травматизма и повреждения автомобиля!



5. Поднимите автомобиль.

Установите торцевой ключ и удлинитель домкрата, как показано на рисунке. Поворачивайте ключ по часовой стрелке, чтобы поднять автомобиль. Перед этим обязательно проверьте правильность установки домкрата, чтобы предотвратить падение автомобиля. Если замена колеса проводится на мягком грунте, под домкрат необходимо подложить подходящий предмет, например, кирпич или плоский камень, во избежание скольжения домкрата. Поднимите автомобиль на высоту, достаточную для установки запасного колеса.

⚠ Внимание

- Для замены колес следует использовать только оригинальный домкрат JAC. Домкрат разрешено использовать только по назначению!
- Домкрат следует устанавливать на твердой горизонтальной поверхности.
- Будьте осторожны при обращении с домкратом. Не допускайте присутствия людей под автомобилем или в салоне.
- Поднимайте автомобиль только на достаточную высоту.
- Подъем на слишком большую высоту может представлять опасность. Риск смещения домкрата! Не оставляйте автомобиль поднятым на домкрате надолго. Не шатайте автомобиль после поднятия на домкрате.



- Запасное колесо предназначено только для кратковременной замены поврежденного колеса. Длительное использование запасного колеса отрицательно влияет на поведение автомобиля на дороге.
- После установки запасного колеса скорость автомобиля не должна превышать 80 км/ч.
- Устанавливать цепи противоскольжения на запасное колесо запрещено!

Осторожно

- После поднятия автомобиля на домкрате не допускайте присутствия людей в салоне или под днищем. Автомобиль может упасть. Риск получения тяжелых или смертельных травм!
- Декоративные крышки ступиц имеют острые кромки. Снимайте их аккуратно. Перед установкой колеса проверьте, чтобы на дисках и ступицах не было грязи, гравия или частиц асфальта. Наличие посторонних предметов препятствует правильной установке колеса. Для очищения колеса используйте тряпку или чистую воду. Неплотное прилегание колеса к ступице может привести к ослаблению колесных гаек. Риск отделения колеса во время движения автомобиля! Это может привести к потере контроля над автомобилем. Риск получения тяжелых или смертельных травм!

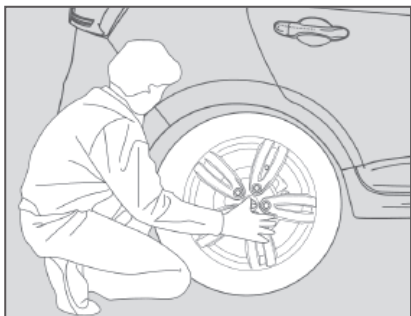

6. Замените колесо.

Ослабьте колесные гайки при помощи ключа. Отверните гайки и снимите крышку ступицы (при наличии) руками. Снимите колесо с болтов. Положите колесо горизонтально, чтобы оно не покатилося. Поднимите запасное колесо. Совместите отверстия на диске с болтами ступицы. Установите колесо. Если установка дается тяжело, Вы можете вставить верхний болт ступицы в одно верхнее отверстие диска и слегка покачать колесо, чтобы вставить другие болты.

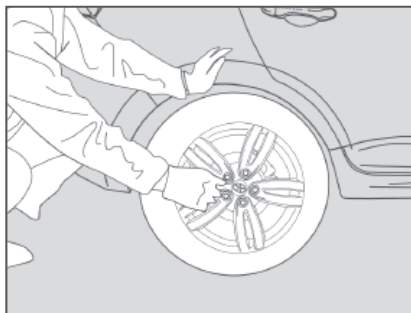

7. Наверните колесные гайки.

Установите крышку ступицы (при наличии). Наверните и затяните колесные гайки усилием руки. Покачайте колесо, чтобы проверить посадку гаек. Повторно затяните гайки усилием руки.

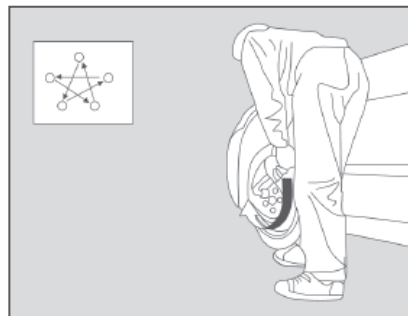

8. Опустите автомобиль и затяните гайки при помощи ключа.

Опустите автомобиль на землю та затяните гайки по схеме, показанной на рисунке. Устанавливайте ключ на гайку до упора во избежание проскальзывания ключа. Не становитесь ногой и не устанавливайте удлинитель на рукоятку ключа. Затяните гайки и проверьте их на предмет ослабления. После замены колеса обратитесь к механику для затягивания колесных гаек предписанным моментом (при помощи динамометрического ключа).



После замены колеса

Снимите колпачок вентиля шины. Проверьте давление в шине при помощи манометра (при наличии). Если фактическое давление ниже нормы, осторожно доберитесь до ближайшего сервисного центра и накачайте шину. Если фактическое давление выше нормы, спустите шину до нормального уровня. После завершения проверки и регулировки заверните колпачок вентиля шины. Колпачок предотвращает утечку воздуха через вентиль. Не забудьте установить его. В случае отсутствия колпачка немедленно установите новый.

После замены снятое колесо необходимо уложить в багажный отсек и закрепить на кронштейне (см. процедуру выше). Уложите домкрат и инструмент на место.

Эвакуация и буксировка автомобиля

В случае необходимости эвакуации автомобиля, пожалуйста, обратитесь в официальный сервисный центр JAC или другое специализированное учреждение. Только в этом случае Вам может быть гарантировано надежная и безопасная транспортировка автомобиля. Кроме того, профессионалы лучше знакомы с требованиями местного законодательства к эвакуации автомобилей.

Эвакуация автомобиля может осуществляться тремя способами:

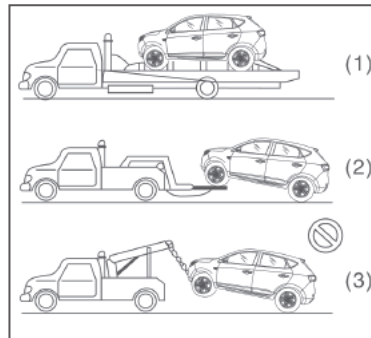

(1) Эвакуатор с платформой для полной погрузки автомобиля. Данный способ эвакуации является оптимальным. См. рисунок.

(2) Эвакуатор с оборудованием для частичной погрузки автомобиля. Автомобиль погружается на специальную опору колесами одной оси, а колесами второй оси опирается на землю. Данный способ эвакуации является допустимым. См. рисунок.

(3) Эвакуатор с тросовым краном. Автомобиль цепляется крюком за раму или детали подвески и буксируется с опорой на одну ось. Это может привести к серьезным повреждениям ходовой части или кузова автомобиля. Ввиду этого, данный способ эвакуации крайне нежелателен. См. рисунок.

При отсутствии эвакуатора с платформой следует использовать метод буксировки с поднятием одной оси. Если ввиду неисправности автомобиль можно буксировать только с опорой на переднюю ось, пожалуйста, придерживайтесь следующих правил:

Автомобиль с механической коробкой передач

1. Отпустите стояночный тормоз.
2. Включите нейтральную передачу.
3. Установите ключ зажигания в положение АСС во избежание блокировки рулевой колонки.

Автомобиль с автоматической коробкой передач

1. Автомобили с автоматической коробкой передач рекомендуется буксировать только за переднюю часть с опорой на все колеса.
2. Установите рычаг селектора в положение N.
3. Установите ключ зажигания в положение АСС во избежание блокировки рулевой колонки.
4. В буксируемом автомобиле всегда должен находиться водитель, который будет контролировать рулевое колесо и тормоза.
5. Во избежание серьезных повреждений автоматической трансмиссии скорость буксировки не должна превышать 30 км/ч, а расстояние буксировки – 25 км.



Внимание

Эвакуация полноприводного автомобиля разрешается только методом полной погрузки. Риск серьезных повреждений силового агрегата! При буксировке соблюдайте такие рекомендации:

- Двигайтесь с низкой скоростью.
- На подъеме включайте низшую передачу.
- После остановки автомобиля устанавливайте рычаг селектора в положение N или P и оставляйте двигатель на холостых оборотах на некоторое время.

Буксировка

Для буксировки Вашего или другого автомобиля используйте соответствующие буксировочные проушины. Использование других деталей автомобиля может привести к серьезным повреждениям! Перед началом буксировки внимательно ознакомьтесь с требованиями местного законодательства. В разных регионах требования к буксировке одинаковых моделей могут отличаться.



Передняя буксировочная проушина

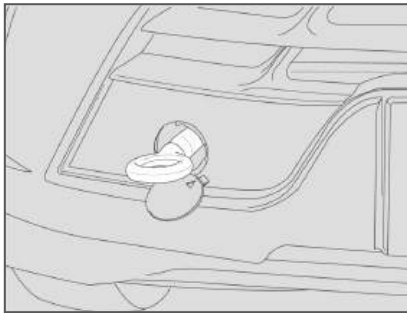

1. Передняя буксировочная проушина крепится к балке переднего бампера.
2. Достаньте буксировочную проушину из комплекта автомобильного инструмента, расположенного под панелью пола багажника.
3. Вставьте буксировочную проушину в отверстие в переднем бампере.
4. Вращайте буксировочную проушину по часовой стрелке до полной фиксации.

5. После использования буксировочной проушины не забывайте установить защитную крышку.



Внимание

- В буксируемом автомобиле всегда должен находиться водитель, который будет контролировать рулевое колесо и тормоза.
- Буксировать автомобиль разрешено только на твердом покрытии на короткое расстояние со скоростью до 20 км/ч.
- Колеса, оси, трансмиссия и тормоза буксируемого автомобиля должны быть в исправном состоянии.

Задняя буксировочная проушина

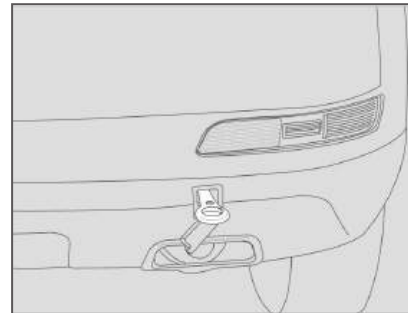

Используйте заднюю буксировочную проушину для буксирования других транспортных средств. Заднюю буксировочную проушину следует использовать только в экстренных ситуациях (например, если автомобиль застрял в канаве, глубоком снегу, грязи и т.д.).

Во время буксировки трос или цепь должны быть перпендикулярными заднему бамперу. При буксировке не допускайте приложения к автомобилю боковых усилий. Кроме того, не допускайте резких рывков и

интенсивного ускорения автомобиля.
Риск серьезных повреждений!



Внимание

- Не используйте свой автомобиль для буксировки других транспортных средств, масса которых превышает массу Вашего автомобиля.
- Не используйте свой автомобиль для буксировки других транспортных средств в период обкатки на первых 3000 км пробега. Риск повреждения двигателя и коробки передач!

Рекомендации по буксировке

- Двигайтесь с умеренной скоростью.
- Во время буксировки расход топлива увеличивается.
- Не включайте пятую передачу (МКП) или прямую передачу (АКП). Это обеспечит надлежащее использование эффекта торможения двигателем и более интенсивную зарядку аккумуляторной батареи.
- Перед началом буксировки все предметы багажа необходимо надежно закрепить.
- Проверьте давление в шинах обоих автомобилей. Недостаточное давление в шинах отрицательно сказывается на поведении автомобилей. Дополнительно проверьте шину запасного колеса.
- Прицеп подвергается значительному воздействию встречного ветра и турбулентности. При проезде габаритного транспорта поддерживайте постоянную скорость и прямолинейное движение. Если вибрации слишком высокие, пожалуйста, снижайте скорость и по возможности избегайте потоков

ветра от встречного транспорта.

- В случае остановки автомобилей во время буксировки (особенно на уклоне), задействуйте стояночный тормоз одного или обоих автомобилей, установите подходящие упоры под колеса, включите первую передачу или передачу заднего хода (механическая коробка передач) или установите рычаг селектора в положение Р (АКП).
- Во время буксировки другого автомобиля избегайте резкого трогания, ускорения или торможения. Не допускайте резких поворотов и быстрой смены полосы движения.
- Не допускайте продолжительного задействования педали тормоза. Риск перегрева тормозов и снижения эффективности торможения!
- На спуске всегда включайте низшую передачу и используйте эффект торможения двигателем. На затяжном подъеме включайте низшую передачу и снижайте скорость во избежание перегрузки и перегрева двигателя.



Внимание

У случае перегрева двигателя во время буксировки, т.е. когда стрелка указателя температуры охлаждающей жидкости переходит в красную зону, выполните следующие действия:

1. Выключите кондиционер.
2. Снизьте скорость движения.

Предохранители

Предохранители предназначены для защиты отдельных контуров электрической системы от повреждений в случае короткого замыкания или перегрузки. Если новый предохранитель перегорает сразу после включения оборудования, пожалуйста, обратитесь в официальный сервисный центр JAC для диагностики и ремонта автомобиля. Для замены используйте предохранители с аналогичными характеристиками по току.

Внимание

Сменный предохранитель должен иметь аналогичные или более низкие характеристики по току. Никогда не используйте предохранители с большим номиналом или проволочные вставки. Риск короткого замыкания и возгорания!

Блок предохранителей в моторном отсеке

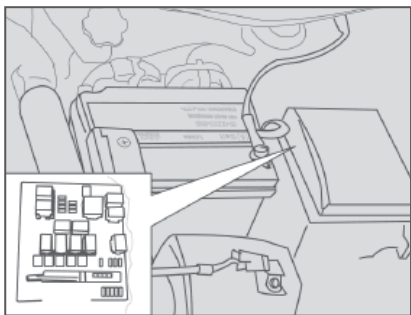

Блок предохранителей расположен с левой стороны моторного отсека.

- Выключите зажигание и все электрические приборы.
- Нажмите и удерживайте фиксаторы с обеих сторон крышки блока предохранителей, и снимите крышку.
- На внутренней стороне крышки предусмотрена схема установки предохранителей, а также специальный пинцет для работы с предохранителями.

- Извлеките перегоревший предохранитель при помощи пинцета.
- Установите предохранитель с аналогичными характеристиками по току.

Внимание

Проверьте все предохранители, даже если перегорел только один из них. Плотно закройте и зафиксируйте крышку блока предохранителей. Риск повреждения электрической системы!

Блок предохранителей в салоне

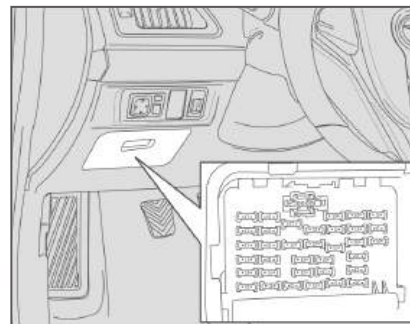

Блок предохранителей расположен внутри передней панели со стороны водителя.

- Выключите зажигание и все электрические приборы.
- Откройте крышку блока предохранителей.
- На внутренней стороне крышки указана схема установки предохранителей.
- Проверьте предохранители и замените перегоревшие.



- Проверьте все предохранители, даже если перегорел только один из них.
- Проверьте, подходит ли запасной предохранитель к гнезду. Если нет, приобретите новый или временно воспользуйтесь новым предохранителем более низкого номинала (например, аудиосистемы или прикуривателя).

Транспортировка багажа

Чтобы обеспечить надлежащую управляемость автомобиля, пассажиры и багаж должны распределяться по салону равномерно.

- Тяжелые предметы необходимо перевозить как можно ближе к передней части автомобиля, т.е. сразу за спинкой заднего сиденья или между передней и задней осями.

Аварийно-технические аксессуары

(в зависимости от комплектации)

В зависимости от ситуации Вам могут понадобиться такие аварийно-технические аксессуары:

Медицинская аптечка

(в зависимости от комплектации)

В состав автомобильной аптечки входят ножницы, бинт, бандаж и пластырь.

Светоотражающий знак аварийной остановки

В случае вынужденной остановки знак аварийной остановки необходимо выставлять приблизительно за 100 м от автомобиля, припаркованного на обочине, чтобы предупредить других участников дорожного движения.

В комплект автомобильного инструмента входит светоотражающий знак аварийной остановки, расположенный в багажном отсеке с левой стороны ниши для запасного колеса.

Манометр

(в зависимости от комплектации)

Давление в шинах требует регулярных проверок. Это объясняется тем, что продолжительная эксплуатация автомобиля обуславливает незначительное снижение давления в шинах вследствие износа. Снижение давления не всегда является признаком нарушения герметичности шины. Давление проверяется только на холодных шинах!

Огнетушитель

(в зависимости от комплектации)

Порядок действий в случае пожара:

- Немедленно остановите автомобиль в безопасном месте, выключите двигатель и погасите пламя при помощи огнетушителя.
- Огнетушитель особенно эффективен на начальных стадиях возгорания автомобиля.
- Из соображений безопасности наличие огнетушителя в автомобиле обязательно.

Порядок использования огнетушителя

1. Извлеките предохранительный штифт в верхней части огнетушителя и нажмите рукоятку.
2. Направьте распылитель в центр очага возгорания.
3. Нажимая рукоятку, распыляйте огнегасящее вещество на очаг возгорания с расстояния приблизительно 2,5 м. Чтобы прекратить распыление, отпустите рукоятку.
4. Распыляйте огнегасящее вещество прерывисто. После того, как пламя погаснет, внимательно осмотрите место возгорания. Риск повторного возгорания!



Раздел 6 Технические характеристики

Идентификационный номер автомобиля (VIN)	240	Спецификация шин	244
Спецификация автомобиля	241	Углы установки колес	244
Спецификация двигателя	242	Топливная система	244
Параметры проходимости	243	Спецификация топлива и эксплуатационных жидкостей.....	245
Спецификация бамперов	243		

Идентификационный номер автомобиля (VIN)

Идентификационный номер автомобиля указан в трех местах.

1. Передняя панель

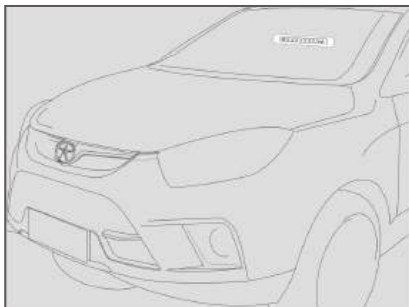

Идентификационный номер автомобиля (VIN) указан в верхней части передней панели со стороны водителя.

2. Проем двери

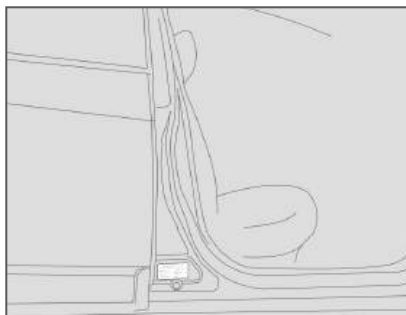

Идентификационный номер автомобиля (VIN) указан в нижней части средней стойки со стороны переднего пассажира. На табличке также указан номер двигателя, номер шасси, рабочий объем двигателя, полная масса, дата изготовления и другие сведения.

3. Под сиденьем переднего пассажира

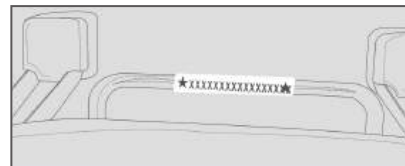

Номер кузова/VIN указан на поперечине кузова под сиденьем переднего пассажира.

4. Серийный номер двигателя

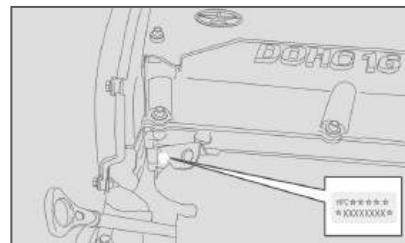

Серийный номер двигателя указан на блоке цилиндров со стороны выпускного коллектора рядом с масляным щупом.



Спецификация автомобиля

Параметр	Единица	Значение	
		2.0T 6MT	2.0L 5MT
Модель			
Габаритная длина	мм	4475	4475
Габаритная ширина	мм	1840	1840
Габаритная высота	мм	1670/1680 (с рейлингами)	1670/1680 (с рейлингами)
Колесная база	мм	2645	2645
Передняя колея	мм	1590	1590
Задняя колея	мм	1590	1590
Полезный объем багажника	л	505	505
Снаряженная масса	кг	1505	1445
Допустимая полная масса	кг	1880	1820
Нагрузка на переднюю ось	кг	1010 / 870	980 / 840

Спецификация двигателя

Параметр	Единица	Значение	
Модель		2.0T 6 МКП	2.0L 5 МКП
Тип двигателя		HFC4GA3.1D	HFC4GA3.C
Максимальная мощность	кВт	118	95
Номинальная мощность	кВт при об/мин	130 / 5200	100 / 5500
Максимальный крутящий момент	Нм при об/мин	265 / (2000–4000)	180 / (3000–4500)
Диаметр цилиндра / ход поршня	мм	85x88	85x88
Число оборотов холостого хода	об/мин	800 ± 30	750 ± 30
Рабочий объем	см ³	1997	1997
Максимальная скорость	км/ч	190	180
Расход топлива	л/100 км	8,0	8,5



Параметры проходимости

Параметр	Единица	Значение
Угол въезда	°	≥ 26
Угол съезда	°	≥ 22
Продольный радиус проходимости	°	≥ 19
Дорожный просвет, мин	мм	210
Наибольший угол преодолеваемого подъема	%	≥ 30%
Минимальный радиус поворота	м	≥ 5,5

Спецификация бамперов

Параметр	Значение
Материал	PP+EPDM (накладка бампера)
Конструкция	Встроенный
Размер (мм) ширина x длина x толщина	1831 x 697 x 2,8 (передний) 1833 x 636 x 2,8 (задний)
Форма	U-образная
Способ крепления	Болтовое соединение

Спецификация шин

Параметр	Основное колесо	Запасное колесо
Типоразмер	215/70 R16 100S 225/60 R17 99H	155/90 R16 110M
Норма давления	250±10	250±10

Углы установки колес

Параметр		Передняя ось	Задняя ось
Угол схождения передних колес	Общий	0°±0,2° (0±2,4 мм)	0,2°±0,2° (2,4±2,4 мм)
	Одно колесо	0°±0,1° (0±1,2 мм)	0,1°±0,1° (1,2±1,2 мм)
Угол развала передних колес		-0,5°±0,5°	-1,0°±0,5°
Угол продольного наклона шкворня		4,02°±0,5°	
Угол поперечного наклона шкворня		12,91°±0,5°	

Топливная система

Объем топливного бака	55 л
Экологический стандарт	Евро-5



Спецификация топлива и эксплуатационных жидкостей

Параметр	Рекомендация	Объем		Примечания
		2.0T 6 МКП	2.0L 5 МКП	
Тип двигателя		2.0T 6 МКП	2.0L 5 МКП	
Неэтилированный бензин	93 и выше	55 л	55 л	
Охлаждающая жидкость	LongFan9#-45°	7,5 л	7,5 л	
Трансмиссионное масло (АКП)	Pento sio n FFL-2	6,0–6,5 л		DCT
Трансмиссионное масло (МКП)	SAE 75W/90 GL-4	3,0 л	2,1 л	
Моторное масло	-30 °C~+30 °C: SAE 5W/30 SJ и выше 20°C и выше: SAE 15W/40 SJ и выше -10 °C~+25°C: SAE 10W/30 SJ и выше	5,5 л	4,5 л	
Тормозная жидкость	DOT4	0,4 л	0,4 л	

Все права на внесение изменений и дополнений настоящего руководства принадлежат компании Jianghuai Automobile Co., Ltd. Компания сохраняет за собой право вносить изменения в содержание руководства без предупреждения.

ANHUI JIANGHUAI AUTOMOBILE CO., LTD



Для заметок

Для заметок