

非常感謝您選購 三菱新得利卡 DELICA 逸世車 謹致十二萬分的謝意！

您的車子是集最高造車科技，設計生產出來的產品，本手冊為幫助您熟悉各系統的機能及使用技巧，安全駕駛以及保養維修注意事項。我們建議您從頭到尾仔細閱讀，以享有得心應手的駕駛樂趣。

本手冊是您車輛的一部份，應放在車內作為開車或保養參考。在使用上如果有任何疑問，請務必通知我們或就近駕臨中華三菱體系服務廠，也可利用中華汽車及經銷商之免費專線電話，我們將以無盡的熱誠，提供您最完善的服務。

免費服務熱線：

中華汽車顧客服務中心：0800-030-580

匯豐汽車顧客服務中心：0800-030-885

順益汽車顧客服務中心：0800-030-530

裕益汽車顧客服務中心：0800-030-868

中華汽車企業網站：www.mitsubishi-motors.com.tw

※本手冊僅說明配備之使用方法，實際之配備以實車為準

目 錄	頁 碼
使用須知	3
定期保養	15
全車零件名稱及地址	25
車輛的保養與清潔	33
緊急時的處理	45
車輛配備與規格	75
鎖匙與鎖	85
座椅與安全帶	97
儀錶與聲響的操作方法	105
起步與駕駛	119
愉快的駕駛	137

在本手冊中您可以發現“警告”和“注意”的字眼，這是用來提醒駕駛人的注意事項。如未能遵守這些注意事項，則可能會造成人員受傷或車輛損壞。

※警告：意指未能遵照此注意事項時，則人員有極大的可能受到嚴重的傷害。

※注意：意指危險或不安全的動作，此動作可能會造成人員傷害或車輛的損害。

備註：提供對車主有幫助的相關資訊。

使 用 須 知

- 一、新車於磨合期(1,000 公里內)，請遵守下列事項：
 - 避免高速急轉引擎。
 - 行駛時，應避免急加速起步或長時間高速行駛，並請遵守道路法定速度極限值。
 - 爬坡時請適時換檔，以免引擎負載過大。
 - 車輛請勿超載行駛。
- 二、請勿增設原車設計以外的其他附屬裝置，否則因其他裝置而引起原車配備損壞時，恕難受理索賠，敬請原諒。
- 三、有關新車定期保養項目、保證責任，請詳閱本手冊上之說明。
- 四、詳細的使用與操作方法，請參閱本手冊說明。
- 五、本手冊僅提供各項配備之使用方法，實際配備以實車為主。
- 六、中華汽車公有保存產品設計、規格變更、額外配備和產品品質改善的權利，對於先前的產品，並無義務負責改善和安裝。

經銷商服務保證內容

(限用#92 無鉛汽油)

經銷商茲向購買中華產品新車車主，憑本手冊所記載之車輛編號，在品質保證期限或里程內，如發現原裝零件或裝配有瑕疵且經由經銷商服務廠之認定，經銷商負責予以免費檢修或更換零件。

■ 品質保證範疇：

正常新車於品質保證期限或里程內，在正常使用之下，任何因材質、製造或裝配等瑕疵所造成之故障或損壞，可獲免費維修，所有補償修復作業，概不以現金支付。

■ 基本保證：

新車自領牌日起三年或行駛100,000公里之內，視何者先到為準。

■ 車身防銹、漆面及貨車貨台保證：

在正常使用下，噴漆的車身鍍板因材質或製造不良發生表面生銹或漆面不良，其保證期間與基本保證相同。但貨車貨台為二年或50,000公里之內，視何者先到為準。

若因外物、小石撞擊所造成之損壞，不在保證範疇內，為防止此項原因造成之銹蝕，新車每一年或二萬公里必須定期檢查，否則停止車身防銹及漆面之保證。

■ 電瓶之保證：

自領牌日起，一年或20,000公里，視何者先到為準。

■ 輪胎保證：

自領牌日起一年且30,000公里內，輪胎因製造品質不良發生損壞，依損壞時殘餘溝深比例補償：(1) 磨損15%以下，賠償新胎。(2) 磨損75%以上不賠償。(3) 磨損15%~75%按溝深殘留比例賠償。

■ 影音系統雷射讀取頭保證：

自領牌日起二年或行駛50,000公里之內，視何者先到為準。

■ 廢氣排放控制系統保證：

如廢氣排放控制系統功能保證書。

■ 申請保證修理的方法：

如需向本公司申請保證修理或更換零件時，請攜帶本保證書、車主逕行前往本公司指定之服務廠提出申請，合於本規則之條件者，即予受理。

■ 拖車費用：

新車於品質保證期限或里程內，因保證之零件損壞致車輛無法行駛時，以拖吊到達距離最近之中華三菱汽車體系服務廠之費用給付。

■ 不適用新車品質保證之事項：

1. 未於中華三菱體系經銷商服務廠，依本手冊規定進修項目實施定期保養者。
2. 自然環境造成之損壞或銹蝕，諸如：酸雨、空氣中之化學物質、樹之汁液、鹽份、冰雹、暴風雨、雷電、水災等。
3. 使用不當(如鳴車、超載等)、未依本手冊使用說明書操作、自行改裝、加裝其他設備、拆裝、不當的調整或修理、意外事件等所造成之損壞。
4. 未依本手冊規定，使用規定燃油、水箱冷卻防鏽劑及其他指定油料或品質不良油品導致損壞。
5. 正常之噪音、震動、磨耗、物性變化(如吸件皺折、變色、退色、變形等)。
6. 變車里程表之行駛里程數，致無法確定其實際行駛里程。
7. 正常消耗性零件，如：皮帶、皮帶張力器、碳刷片、煞車夾爪及離合器片、各種濾芯、保險絲、燈泡(含色衰)、各種油料等。

■ 車主應自行負責之事項：

1. 例行性保養之工資，如：引擎調整、冷卻及燃料系統之清潔、前後輪定位、輪胎更換平衡、煞車調整及其他定期保養應執行之工作。
2. 因故障所導致之其他損失，如：電話費、租車費、旅館費、營業損失或其他直(間)接損失及遲延規罰款等。

廢氣排放控制系統功能保證書

本車型符合“中華民國 97 年 1 月 1 日實施之汽油引擎汽車第四期排放標準”規定。本車排放控制系統在有效期間內(五年或 100,000 公里以先到者為準)。客戶依中華汽車工業股份有限公司使用及服務保證手冊所規定之正常保養與使用情況下，若在不符合排放標準之情況發生，經判定屬實，本公司免費提供修護。

排放控制系統保證範疇包括：

一、排放性能保證：本車型排放廢氣完全符合 97 年 1 月 1 日實施新車檢驗及使用中車輛檢驗排放標準。

二、排放控制系統相關保證零件：

1. 燃油噴射系統(噴油嘴、油軌、壓力調整器、回油管)。
2. 引擎電子控制裝置、相關感知器及作動器。
3. 高壓點火線路(點火線圈、分電盤、高壓線)。
4. 進氣系統(進氣流量感知器、進氣歧管、節流閥體、怠速控制閥)。
5. 排氣歧管至觸媒轉換器間排氣管路(排氣歧管、排氣管、氧氣感知器、觸媒轉換器)。
6. 廢氣再循環系統(EGR 閥)。
7. 蒸發排放系統及其控制裝置(活性碳罐、清除電磁閥、通風電磁閥、油箱蓋、油箱)。
8. 曲軸箱通風系統(PCV 閥及軟管)。
9. 上述系統的電子感知器、控制元件、電磁閥、開關、管線及配件。

三、排放控制系統保證外項目：

1. 因意外事件、火災、天災、使用或存放不當、改造或裝置其他設備及更改路線表，所導致之損壞。
2. 客戶未依本公司所規定之正常保養並無紀錄可查。
3. 使用非原廠零件、與原配備不同之零件或使用非本公司油品，導致不符合排放標準。
4. 自行調整、清潔、修理或更換本系統之零件，導致不符合排放標準。

客戶注意事項：

- 一、本保證不適用於因意外事件、地震、颶風、水災、火災或其他災害所引起之損害，或因不當使用、賽車、改造、裝置非本車原廠出廠零件，或更改其里程錶，以致無法確定實際行駛里程。
- 二、可匯上之服務保養廠品質難以控制，為確保您愛車的性能，建議您將車輛開到中華三菱體系服務廠保養，我們會為您留下完整的維修紀錄，以便掌握車況。如果不是到中華三菱體系服務廠保養，所發生之問題，本公司無法負保證責任。
- 三、保證零件於保證期間，不得自行調整、修理或更換。
- 四、 本車各項電器產品使用後之「廢電池請回收」。

中華汽車工業股份有限公司 敬啟

■ 附屬配件的安裝

- 如欲增設原車設計以外的其他附屬配件時，須向中華三菱體系服務廠洽詢，並經認可。
 - (1) 某些附屬裝置須受車輛原設計的限制，且合乎公路法規。
 - (2) 可能引起火災的電氣配備須正確安裝。
 - (3) 請勿安裝無線電收發器，否則會干擾車上的電子控制裝置，引擎或其他電腦控制元件，而導致發生不良或故障。
 - (4) 禁止使用不合乎規格的輪胎或鎖鑰。
- 電氣和燃料系統的變更或改造中華汽車生產安全、品質佳的汽車，為了確保行車安全及品質，絕對禁止變更或改造任何附屬裝置，及電氣和燃料系統。因為電氣和燃料系統相關零件若安裝不正確，易引起火災。

■ 機油使用的安全須知

※警告

- (1) 長期或重覆接觸機油，可能會導致嚴重的皮膚病，包括皮膚炎及皮膚癢。
- (2) 皮膚應儘可能避免接觸到機油，如果不小心沾到機油，應將機油完全清洗乾淨。
- (3) 將機油置於兒童無法拿到的地方。

■ 正廠零件

中華汽車為了使您的愛車擁有優越的性能，請使用品質優良及可靠性佳的正廠零件，若使用副廠零件，則會降低品質及信賴性。使用中華汽車設計和製造的正廠零件，可保持您的愛車能在高性能下行駛。如果使用非正廠零件，日後該零件若發生不良或導致其他正廠零件不良或故障時，則中華汽車恕難理賠。零件包裝盒上印有中華汽車指定的標誌，如左需要，請至中華三菱體系服務廠購買。

◎環保須知

任意丟棄廢油和使用過的機油濾清器，將導致排水道、水溝及土地的污染，且違反法律。請利用專門的廢物收集設備，如汽車修理廠等適合場所提供之設備處理，如有疑問請洽中華三菱體系服務廠。

■ 安全駕駛

為確保行車安全，我們建議您注意以下幾點：

- (1) 起動車輛之前，確認您和車上乘客已繫好安全帶。
- (2) 車上鑰匙未拔下而且留在兒童時，請勿離開您的車輛，以避免兒童在車上玩耍而發生意外。
- (3) 確認嬰幼兒小孩已依照規定做好適當的安置，以達到最大的安全防護。
- (4) 避免讓小孩在行李廂內玩耍，尤其是在汽車行駛當中。
- (5) 裝載行李時，應避免行李高度超過後座椅高度，否則不僅使後方視線被遮擋，且在緊急剎車時，會造成行李往前衝的危險發生。

※注意

請勿將易燃或易爆物品(如打火機、汽油、碳酸飲料罐...等)放置於車內，尤其是儀錶板上或陽光照射到的地方，避免發生爆炸或氣爆等意外事件。

※警告

假如您停車小憩，請務必先將引擎熄火。若在您睡覺時，引擎仍在運轉，可能會因不小心碰到排檔桿，或踩到打氣踏板而導致不預期的車輛移動或其他意外。假如您不小心一直踩著打氣踏板，會導致引擎過熱，或者會使引擎、排氣管等產生不正常的過熱現象而導致意外的火災。若運轉不良，有可能發生汽車廢氣中毒甚至死亡。

■ 駕車與酒精

酒後駕車是造成意外事故發生的原因之一。您的駕駛能力會因血液的酒精濃度而降低，所以請勿喝酒之後不要親自駕車。

※警告

酒後駕車容易導致意外事故發生。您在喝過酒後，您的知覺會較為遲鈍，反射動作會變的遲緩，而且您的判斷力會降低。

～～請勿酒後駕車～～

1,000公里免費定期保養卡

牌照號碼： _____ 保養單位簽章： _____

車主： _____

車型-引擎號碼： _____

保養日期： _____

保養時里程數： _____

※本卡未經保養實施單位簽章無效

1,000公里免費定期保養券



(保養檢查工資免費，油料及消耗性材料費用客戶自行負擔)

經銷商： _____

牌照號碼： _____

車主： _____

車主電話： _____

車主地址： _____

車型-引擎號碼： _____

保養日期： _____

保養時里程數： _____

保養單位簽章： _____

客戶簽章： _____

經銷商轉帳扣款用

5,000公里免費定期保養卡

牌照號碼： _____ 保養單位簽章：

車主： _____

車型-引擎號碼： _____

保養日期： _____

保養時里程數： _____

※本卡未經保養實施單位簽章無效

5,000公里免費定期保養券



(保養檢查工資免費，油料及消耗性材料費用客戶自行負擔)

經銷商： _____

牌照號碼： _____

車主： _____

車主電話： _____

車主地址： _____

車型-引擎號碼： _____

保養日期： _____

保養時里程數： _____

保養單位簽章： _____

客戶簽章： _____

經銷商轉帳扣款用

10,000公里免費定期保養卡

牌照號碼： _____ 保養單位簽章：

車主： _____

車型-引擎號碼： _____

保養日期： _____

保養時里程數： _____

※本卡未經保養實施單位簽章無效

10,000公里免費定期保養券



(保養檢查工資免費，油料及消耗性材料費用客戶自行負擔)

經銷商： _____

牌照號碼： _____

車主： _____

車主電話： _____

車主地址： _____

車型-引擎號碼： _____

保養日期： _____

保養時里程數： _____

保養單位簽章： _____

客戶簽章： _____

經銷商轉帳扣款用

■ 定期保養

實施定期保養時，請依照車輛使用情形選擇適當的保養週期。

※建議使用中車汽車正廠零件，以避免降低車輛正常使用功能，甚至造成機件損壞，而導致意外事故發生。

● 一般使用情形

請依照“定期保養週期表”實施保養。

● 嚴苛使用情形

- (1) 引擎長時間急速運轉、經常低速長距離行駛、經常於冷天短距離行駛或經常行駛於交通擁塞路段且氣溫在 32°C 以上。
- (2) 經常行駛於多坡路段。
- (3) 經常急煞車。
- (4) 經常滿載、在額外載重或長期於山區路段行駛。
- (5) 經常行駛於不平或泥濘路段。

如果您的愛車是在上述任何一種情形下使用，除依照“定期保養週期表”實施保養外，部份項目必須依照“嚴苛使用保養項目及週期表”實施更頻繁的保養（縮短保養週期）。

● 貼心的預約服務

只要您四小時前來電預約服務廠預約，並於預約時間前後 30 分鐘準時到達服務廠，我們即會排專廠車位與技師等候您。

只要預約，三大優先：

優先接待、優先保修、優先結帳！

另外還提供零件車先備料服務，讓您無後顧之憂。

其他服務承諾詳洽服務廠……

服務廠聯絡資訊詳見本手冊之「全省服務廠電話及地址」章節

● 引擎檢修時機

除了實施定期保養以外，您應該經常注意愛車的性能、聲音及看得到的重要部位之變化，下列是一些重要的異常變化現象：

◆ 儀表警告燈在引擎發動後未熄滅或行駛中亮起。

◆ 引擎水溫異常偏高。

◆ 引擎怠速降低，踩煞車時車子偏抖、異音或踏板幾乎接觸到底板。

◆ 煞車踏板或離合器踏板踩下時感覺軟綿綿。

◆ 車輛下方有液體噴濺（在冷氣使用後有水濺下是正常現象）。

若您發現您的愛車在上述任一種現象時，請儘速至中華三菱體系服務廠作檢查或維修。

定期保養週期表

●定期保養週期表

表中列舉了行駛里程（公里數）和時間（月數）等兩種檢修週期項目，請按照其先到的里程或時間進行檢修。

○檢查油量、鎖緊或調整、檢查 ●更換

序號	檢修項目	月數	公里數																				
			×1000km	1	5	10	15	20	25	30	35	40	45	50	55	60	65	70	75	80	85	90	95
引擎室																							
1	引擎機油		●	●	●	●	●	●	●	●	●	●	●	●	●	●	●	●	●	●	●	●	●
2	機油芯		●		●		●		●		●		●		●		●		●		●		●
3	空氣芯				○		●		○		●		○		●		○		●		○		●
4	動力方向盤、發電機及冷卻皮帶						○					○				○				○			○
5	正時皮帶		每隔7萬公里更換一次																				
6	冷卻液(乙二醇型防凍劑, LLC)		每隔4萬公里更換一次																				
7	冷卻水管及接頭		第4、8萬公里檢查,之後每隔2萬公里檢查一次																				
8	副水箱冷卻液		○	○	○	○	○	○	○	○	○	○	○	○	○	○	○	○	○	○	○	○	○
9	汽門間隙					○					○				○					○			○
10	火星塞		每隔5萬公里更換一次																				

定期保養週期表

○檢查油量、鎖緊或調整、檢查 ●更換

序號	檢修項目	車數 ×1000km	3	6	9	12	15	18	21	24	27	30	33	36	39	42	45	48	51	54	57	60
			1	5	10	15	20	25	30	35	40	45	50	55	60	65	70	75	80	85	90	95
11	電瓶		每隔5千公里檢查一次，建議每隔2年更換一次																			
12	燃油濾清器		每隔4萬公里更換一次																			
13	燃油管路		每4、8萬公里檢查，之後每隔2萬公里檢查一次																			
14	HC、CO濃度					○				○				○				○				○
15	動機油		○	○	○	○	○	○	○	○	○	○	○	○	○	○	○	○	○	○	○	○
16	曲軸箱通氣閥、廢氣再循環系統		每8萬公里檢查，之後每隔2萬公里檢查一次																			
17	怠速、正時					○				○				○				○				○
剎車																						
18	煞車油(含離合器油)		○		○		○		○		●		○		○		○		○		○	
19	煞車管路及軟管					○				○				○				○				○
20	煞車踏板/離合器踏板		○		○		○		○		○		○		○		○		○		○	
21	手煞車		○		○		○		○		○		○		○		○		○		○	
22	煞車蹄片及煞車碟盤				○		○		○		○		○		○		○		○		○	
23	煞車夾片及煞車鼓					○				○				○				○				○

● “嚴苛使用時的保養項目及週期表”

如果您的愛車經常在下列任何一種情形下使用，必須縮短保養週期的項目如下，其餘依照“定期保養週期表”實施保養。

1. 引擎長時間怠速運轉、經常低速長距離行駛、經常於冷天短距離行駛或經常行駛於交通擁塞路段且氣溫在 32°C 以上	
<input type="checkbox"/> 更換機油芯	每 5,000 公里或 3 個月
<input type="checkbox"/> 檢查煞車蹄片及煞車碟盤	每 5,000 公里或 3 個月
<input type="checkbox"/> 檢查煞車來令片及煞車鼓	每 10,000 公里或 6 個月
2. 經常行駛於多坡路段	
<input type="checkbox"/> 更換機油芯	每 5,000 公里或 3 個月
<input type="checkbox"/> 檢查空氣芯	每 5,000 公里或 3 個月
<input type="checkbox"/> 檢查煞車蹄片及煞車碟盤	每 5,000 公里或 3 個月
<input type="checkbox"/> 檢查煞車來令片及煞車鼓	每 10,000 公里或 6 個月
3. 經常急煞車	
<input type="checkbox"/> 檢查煞車蹄片及煞車碟盤	每 5,000 公里或 3 個月
<input type="checkbox"/> 檢查煞車來令片及煞車鼓	每 10,000 公里或 6 個月
<input type="checkbox"/> 檢查底盤系統固定螺絲	每 10,000 公里或 6 個月
<input type="checkbox"/> 檢查懸吊系統有無損傷或鬆動	每 10,000 公里或 6 個月

4. 經常滿載、在額外載重或長期於山區路段行駛	
<input type="checkbox"/> 更換機油芯	每 5,000 公里或 3 個月
<input type="checkbox"/> 檢查煞車蹄片及煞車碟盤	每 5,000 公里或 3 個月
<input type="checkbox"/> 檢查煞車來令片及煞車鼓	每 10,000 公里或 6 個月
<input type="checkbox"/> 檢查底盤系統固定螺絲	每 10,000 公里或 6 個月
<input type="checkbox"/> 檢查懸吊系統有無損傷或鬆動	每 10,000 公里或 6 個月
<input type="checkbox"/> 底盤各系統潤滑	每 10,000 公里或 6 個月
5. 經常行駛於不平或泥濘路段	
<input type="checkbox"/> 更換機油芯	每 5,000 公里或 3 個月
<input type="checkbox"/> 檢查空氣芯	每 5,000 公里或 3 個月
<input type="checkbox"/> 檢查煞車蹄片及煞車碟盤	每 5,000 公里或 3 個月
<input type="checkbox"/> 檢查煞車來令片及煞車鼓	每 10,000 公里或 6 個月
<input type="checkbox"/> 檢查煞車管路及軟管	每 10,000 公里或 6 個月
<input type="checkbox"/> 檢查驅動軸防塵套	每 10,000 公里或 6 個月
<input type="checkbox"/> 檢查方向機、連桿、球接頭	每 20,000 公里或 12 個月
<input type="checkbox"/> 檢查懸吊系統有無損傷或鬆動	每 10,000 公里或 6 個月
<input type="checkbox"/> 檢查底盤系統固定螺絲	每 10,000 公里或 6 個月

定期保養記錄表

注意：本表是於註冊使用手冊中保養里程之工作項目已被執行，請車主妥善保存此保養記錄表。

牌照號碼：

保養里程	1,000 公里	5,000 公里	10,000 公里
保養日期			
保養時里程數			
服務廠簽章			
保養里程	15,000 公里	20,000 公里	25,000 公里
保養日期			
保養時里程數			
服務廠簽章			
保養里程	30,000 公里	35,000 公里	40,000 公里
保養日期			
保養時里程數			

定期保養週期表

服 務 廠 簽 章			
保 養 里 程	45,000 公里	50,000 公里	55,000 公里
保 養 日 期			
保 養 時 間 程 數			
服 務 廠 簽 章			
保 養 里 程	60,000 公里	65,000 公里	70,000 公里
保 養 日 期			
保 養 時 間 程 數			
服 務 廠 簽 章			
保 養 里 程	75,000 公里	80,000 公里	85,000 公里
保 養 日 期			
保 養 時 間 程 數			
服 務 廠 簽 章			
保 養 里 程	90,000 公里	95,000 公里	100,000 公里
保 養 日 期			
保 養 時 間 程 數			

定期保養週期表

服 務 廠 簽 章			
-----------	--	--	--

—— 歡迎回廠使用 中華三菱代步車 ——

此頁不學。

全省服務廠電話及地址

經銷商服務廠地址、電話及 0800 免費服務專線	26
匯豐汽車全省服務廠地址、電話	26
順益汽車全省服務廠地址、電話	28
裕益汽車全省服務廠地址、電話	30

全省服務廠電話及地址

製造：

免費服務熱線：0800-030-580

經銷商匯豐汽車股份有限公司全省服務廠

客戶服務專線：0800-030-885

單位	電話	住 址	單位	電話	住 址
北區服務中心			泰山服務廠	(02)22972199	台北縣泰山鄉泰林路一段 22 號
雙園服務廠	(02)23085248~50	台北市萬華區興寧街 26 號	三鶯服務廠	(02)26731392~4	台北縣三峽鎮中山路 252 號
南港服務廠	(02)27833261~2	台北市南港區成功路一段 36 巷 20 號	桃竹苗服務中心		
辛亥服務廠	(02)89351651	台北市大安區辛亥路四段 202 巷 2 號	復興服務廠	(03)3390151~3	桃園市萬壽路三段 155 號
台北服務廠	(02)25157906	台北市中山區民族東路 97 號	南崁服務廠	(03)3563051~3	桃園市莊敬路一段 9 號
北投服務廠	(02)28927012	台北市北投區大業路 262 號	桃園服務廠	(03)3628169	桃園縣八德市介壽路一段 156 號
內湖服務廠	(02)87516951~4	台北市內湖區內湖路一段 411 巷 56 號	龍潭服務廠	(03)4708162~5	桃園縣龍潭鄉中正路 53 號
士林服務廠	(02)28122591	台北市士林區延平北路六段 434 號	中壢服務廠	(03)4522709~10	中壢市工業區西園路 101 號
宜蘭服務廠	(03)9288770~2	宜蘭縣礁溪鄉礁溪路三段 12 號	平鎮服務廠	(03)4945565	平鎮市延平路三段 102 號
羅東服務廠	(03)9657851~2	宜蘭縣五結鄉中正路二段 183 號	竹北服務廠	(03)5553721~3	竹北市中正東路 36 號
花蓮服務廠	(03)8235757	花蓮市精美路 36 號	新竹服務廠	(03)5325131	新竹市中華路一段 11 號之 1
北縣服務中心			經國服務廠	(03)5152982	新竹市光華北街 80 號
北基隆服務廠	(02)24653537	基隆市東明路 183 號	竹東服務廠	(03)5821990	竹東鎮中興路一段 142 號
基隆服務廠	(02)24311313	基隆市安樂區麥金路 146 號	頭份服務廠	(037)661005	苗栗縣頭份鎮中央路 628 號
汐止服務廠	(02)26480034~7	台北縣汐止市大同路一段 159 之 1 號	苗栗服務廠	(037)221371~3	苗栗市水里水流娘 7 號
新店服務廠	(02)22186215	台北縣新店市中央路 98-1 號	中區服務中心		
板橋服務廠	(02)22593011~4	台北縣板橋市長江路三段 101 號	豐原服務廠	(04)25330201	台中縣潭子鄉中山路 3 段 462 號
土城服務廠	(02)22606042	土城市中華路一段 148 號	大甲服務廠	(04)26882805	台中縣大甲鎮經國路 1391 號
新莊服務廠	(02)29925155	台北縣新莊市思源路 56 號	台中服務廠	(04)22617771	台中市南區復興路一段 2 號
蘆洲服務廠	(02)82866558	台北縣蘆洲市集賢路 196-16 號	東海服務廠	(04)23590075~6	台中市西屯區工業區工業六路 17 號
三重服務廠	(02)29845733	三重市大有街 19-2 號	文心服務廠	(04)22917403	台中市西屯區文心路三段 231 號
樹林服務廠	(02)26831264	台北縣樹林鎮中正路 153-1 號	五權服務廠	(04)24738578	台中市南屯區大墩路 168 號
淡水服務廠	(02)86260130	台北縣淡水鎮淡金路 162 號			
中和服務廠	(02)22459921~3	台北縣中和市中山路二段 349 號			

經銷商匯豐汽車股份有限公司全省服務廠

客戶服務專線：0800-030-885

單 位	電 話	住 址	單 位	電 話	住 址
沙鹿服務廠	(04)26323530	台中縣沙鹿鎮中棲路 205 號	安康服務廠	(06)2915336	台南市中華西路一段 185 號
大里服務廠	(04)24839797	台中縣大里鄉國光路一段 168 號	台南服務廠	(06)2535811~5	台南縣永康市中正北路 306 號
鹿港服務廠	(04)7761333~5	彰化縣福興鄉彰鹿路七段 339 號	高屏區服務中心		
溪湖服務廠	(04)8818386~7	彰化縣溪湖鎮員鹿路二段 115 號	岡山服務廠	(07)6165617~9	高雄縣燕巢鄉安招路 1033 之 2 號
彰化服務廠	(04)7611961~3	彰化市中央路 188 號	旗山服務廠	(07)6618732~3	高雄縣旗山鎮中華路 1112 號
員林服務廠	(04)7878209	彰化縣花壇鄉中山路一段 12 號	楠梓服務廠	(07)3619032	高雄市楠梓區軍校路 751 號
北斗服務廠	(04)8887367	彰化縣北斗鎮中山路二段 552 號	高雄服務廠	(07)3421802	高雄市左營區大中一路 355 號
埔里服務廠	(049)2915195	南投縣埔里鎮中山路三段 639 號	中華服務廠	(07)3131433	高雄市三民區中和街 12 號
南投服務廠	(049)2254101	南投市南崗三路 1 號	小港服務廠	(07)8064448~9	高雄市沿海一路 405 號
嘉南區服務中心			澄清服務廠	(07)7776785	高雄縣鳳山市青年路二段 321 號
北港服務廠	(05)7832845	雲林縣北港鎮新德路 78 號	五甲服務廠	(07)7532000	高雄縣鳳山市五甲一路 899-1 號
斗六服務廠	(05)5334407	斗六市文化路 678 號	潮洲服務廠	(08)7889322~24	屏東縣竹田鄉水源路 2-6 號
斗南服務廠	(05)5973808	斗南鎮小東里大業路 172 號	屏東服務廠	(08)7555066~68	屏東市和生路二段 110 號
嘉義服務廠	(05)2770929	嘉義市忠孝路 730 號	東港服務廠	(08)8326634	屏東縣東港鎮船頭路 25-305 號
朴子服務廠	(05)3704136~8	嘉義縣朴子市大懷榔 1309 號	台東服務廠	(089)318891	台東市大仁路 6 號
永康服務廠	(06)2338525~7	台南縣永康市中華路 737 號			
新營服務廠	(06)6565666	台南縣新營市民治路 306 號			
東台服務廠	(06)2680411	台南市中華東路二段 263 號			
佳里服務廠	(06)5700808	台南縣麻豆鎮小埤里芥子林 16-10 號			
仁德服務廠	(06)2393313	台南縣歸仁鄉中山路三段 652-1 號			

經銷商順益汽車股份有限公司全省服務廠

客戶服務專線：0800-030-530

單位	電話	住 址	單位	電話	住 址
北市區服務中心			桃園區服務中心		
市民大道廠	(02)25212537	台北市中山區新生北路一段 25-5 號	龜山服務廠	(03)3509777	桃園縣龜山鄉萬壽路二段 769 號
台北服務廠	(02)25180366	台北市中山區濱江街 309 號	南崁服務廠	(03)3462456	桃園市經國路 873 號
古亭服務廠	(02)23697833	台北市羅斯福路三段 43 號	中山服務廠	(03)3709761	桃園縣八德市中華路 180 號
內湖服務廠	(02)27954532	台北市內湖區民權東路六段 13-15 號	八德服務廠	(03)3664009	桃園縣八德市介壽路二段 251 號
基隆服務廠	(02)24277678	基隆市中正路 58 號	大園服務廠	(03)3856016	桃園縣大園鄉國際路 1 段 75 號
宜蘭服務廠	(039)284881	宜蘭市中山路五段 180 號	中壢服務廠	(03)4555133	桃園縣中壢市中園路 158 號
羅東服務廠	(039)605516	宜蘭縣羅東鎮光榮路 416 號	平鎮服務廠	(03)4922225	桃園縣平鎮市環南路 168 號
花蓮服務廠	(038)571616	花蓮縣吉安鄉建國路一段 197 號	幼獅服務廠	(03)4643296	桃園縣楊梅鎮幼獅工業區青年路 3 號
北縣區服務中心			竹北服務廠	(035)515877	新竹縣竹北市中華路 482 號
新店服務廠	(02)22180567	台北縣新店市中正路 468-6 號	竹中服務廠	(035)821213	新竹縣竹東鎮中興路四段 915 號
中和服務廠	(02)22266602	台北縣中和市中正路 912 號	新竹服務廠	(035)400363	新竹市中華路四段 14 號
板橋服務廠	(02)29523095	台北縣板橋市三民路一段 156-1 號	頭份服務廠	(037)620001	苗栗縣頭份鎮自強路二段 472 號
蘆洲服務廠	(02)22881000	台北縣蘆洲市三民路 296 號	中部區服務中心		
五股服務廠	(02)85218800	台北縣新莊市五工路 18 號	五權服務廠	(04)23815230	台中市五權西路二段 1135 號
泰山服務廠	(02)29060669	台北縣泰山鄉明志路三段 523 號	台中服務廠	(04)22966330	台中市文心路四段 194 號
			中清服務廠	(04)24254729	台中市清路 173-28 號

經銷商順益汽車股份有限公司全省服務廠

客戶服務專線：0800-030-530

單 位	電 話	住 址	單 位	電 話	住 址
中部區服務中心			仁德服務廠	(06)2702600	台南縣仁德鄉中山路 397 號
潭子服務廠	(04)25325200	台中縣潭子鄉中山路一段 285-1 號	佳里服務廠	(06)7211495	台南縣佳里鎮東寧里 70 號
大里服務廠	(04)24075230	台中縣大里市國光路二段 433 號	新營服務廠	(06)6567857	台南縣新營市復興路 549-1 號
太平服務廠	(04)22773859	台中縣太平鄉太平路 726 號	高屏區服務中心		
彰化服務廠	(04)7254700	彰化市金馬路三段 428 號	岡山服務廠	(07)6229830	高雄縣岡山镇岡山路 666 號
員林服務廠	(04)8525665	彰化縣大村鄉村上村中山路二段 3-1 號	右昌服務廠	(07)3625995	高雄市楠梓區德民路 852 號
南投服務廠	(049)2255266	南投市南崗工業區南崗三路 43 號	左營服務廠	(07)3502813	高雄市左營區博愛四路 33 號
草屯服務廠	(049)2314836	南投縣草屯鎮成功路一段 1179 號	建國服務廠	(07)2242988	高雄市苓雅區建國一路 257 號
嘉南區服務中心			一心服務廠	(07)7255812	高雄市前鎮區一心一路 147 號
斗六服務廠	(05)5344957	雲林縣斗六市大學路二段 67 號	鳳山服務廠	(07)7475546	高雄縣鳳山市光復二路 187 號
博愛服務廠	(05)2867866	嘉義市博愛路二段 548 號	潮州服務廠	(08)7801222	屏東縣潮州鎮潮州路 41 號
安平服務廠	(06)2650133	台南市中華西路一段 420 號	東港服務廠	(08)8320996	屏東縣東港鎮大潭路 120-2 號
安南服務廠	(06)2568333	台南市安南區海佃路二段 174 號			
中華服務廠	(06)2899805	台南市中華東路三段 265 號			

經銷商裕益汽車股份有限公司全省服務廠

客戶服務專線：0800-030-868

單 位	電 話	住 址	單 位	電 話	住 址
北市區服務中心			雲嘉南服務中心		
基隆服務廠	(02)24515989	基隆市七堵區明德三路 115 號	斗南服務廠	(05)5971931	雲林縣斗南鎮延平路二段 55 號
士林服務廠	(02)28234646	台北市士林區文林北路 73 號	台南服務廠	(06)2539411	台南縣永康市中正南路 333 號
北縣區服務中心			高屏區服務中心		
土城服務廠	(02)22689399	台北縣土城市中華路二段 136 號	高雄服務廠	(07)3818366	高雄市民族一路 566 號
桃竹苗服務中心			路竹服務廠	(07)6971516	高雄縣路竹鄉中山路 1571 號
苗栗服務廠	(037)332066	苗栗市文山里七鄰國華路 637 號	屏東服務廠	(08)753-3901	屏東市建國路 386 號
中部區服務中心			台東服務廠	(089)329990	台東市大業路 128 號
台中服務廠	(04)23383456	台中縣烏日鄉中山路一段 101 號			
清水服務廠	(04)26239888	台中縣清水鎮中山路 498-6 號			
花壇服務廠	(04)7865301	彰化縣花壇鄉中山路二段 492 號			

防制竊車勒索宣導參考資料

近年來竊車勒索犯罪日益增加，已成為治安的隱憂，這類新興的犯罪手法可說是犯罪演化的典型產物，而歹徒結合汽車竊盜、恐嚇取財等犯罪手法，在竊取被害人之車輛後，往往在很短的時間內即能得知被害人（駕駛人或車主）之電話號碼，並打電話進行勒索，為有效遏制此一犯罪正途，除警方加強偵辦外，也請全體國民提高防範意識，減少被害損失，共同打擊犯罪，茲提供防制竊車勒索方法如下：

一、避免自己成為犯罪目標：

1. 慎選停車地點，避免將車停放於僻靜或光線昏暗之巷道。
2. 駕照、行車執照、保險卡等應隨身攜帶，勿留置於車內。
3. 如非必要，勿於車上放置記載有車主或駕駛人姓名、身分證號碼、住址、電話號碼等資料之文件、單據或物品。
4. 置有留言版之車輛往往是竊車勒索歹徒最愛下手目標，應避免使用。

二、增加歹徒行竊之困難度：

1. 停車後要離開前，務心再檢視車窗是否緊閉、車門是否上鎖，即使只停很短的時間也須注意，以免歹徒趁虛而入。
2. 增加車輛防竊之裝置，如口裝方向盤鎖、排檔鎖、拐杆鎖、電子防盜警報器等，最好能同時使用多項鎖具，使歹徒知難而退。
3. 盡量避免將車輛鑰匙交予他人，如代客泊車、人工洗車、車輛保養維修等情形，若有必要，僅可提供車輛電門鑰匙，其他鎖具、住宅之鑰匙及防盜器遙控開關不可輕易交予他人，以免被歹徒複製而遭竊。
4. 隨時注意身邊狀況，如發現可疑人、事、物，應立即向警察機關檢舉。

三、降低被害損失：

1. 車輛被違規拖吊後，交通違規拖吊場會在原停車處以粉筆寫下聯絡電話，近來卻發現常有歹徒將拖吊場所留電話號碼抹去，改寫上自己聯絡電話，謊稱車輛被其所竊而進行勒索。車主如發現車輛不翼而飛，而原停車處地面寫有電話號碼，應先向 1 0 4 查詢台查詢當地交通違規拖吊場之電話號碼，確認相符後始電洽。
2. 發現車輛確實遭竊後，不要驚慌，應立即向警察機關報案，並告知左鄰右舍、社區管理員及守望相助人員，提高警覺。
3. 若接獲歹徒恐嚇電話，切勿輕易匯款以免二次傷害，應冷靜應對，詳細記下歹徒來電時間、自己所使用之電話號碼、歹徒提供之匯款帳號等資料，如能錄下歹徒對話內容將對偵辦案件幫助，同時立即向警察機關報案並提供相關資料。
4. 天有不測風雲，最好能投保車輛竊盜險。

四、檢舉報案電話、信箱、網址：

1. 全國各地報案電話：1 1 0。
2. 犯罪案件免費檢舉電話：0 8 0 0-2 1 1-5 1 1。
3. 網路報案：<http://www.net110.gov.tw>。
4. 檢舉信箱：臺北郵政八十之二二十三號信箱。
5. 內政部警政署刑事警察局

網址：<http://www.cib.gov.tw>

車輛的保養與清潔

保養前的注意事項	34
引擎機油	34
引擎冷卻液	35
電瓶	36
煞車油	38
離合器油	39
動力轉向油	39
前擋風玻璃清洗液	39
後擋風玻璃清洗液	40
輪胎檢查	40
輪胎胎壓	41
輪胎對準	41

※不可讓煞車油接觸到漆面和燈殼表面

雪地輪胎	42
雪鏈	42
燃料、引擎冷卻液、機油與排氣洩漏	42
燈光與喇叭燈的操作	43
儀錶指示／警告燈操作	43
方向盤游隙	43
離合器踏板游隙	43
煞車踏板游隙	44
手煞車拉桿行程	44
車門鉸鍊與鎖扣的潤滑	44
雨刷葉片	44
通氣口	44
防水襯條	44

■ 保養前的注意事項

定期保養車輛，能夠長時間維持車輛的價值與性能。

有些保養的項目可以由車主執行，有些項目則應由合格的服務廠來執行（檢查與維護）。這個章節裡只討論到車主可以執行的項目，若發生故障，或是其他任何問題時，請交由中華三菱體系服務廠處理。這個章節裡包含了一些如果您可以自己進行的檢查維護程序。

執行每一組不同的檢查程序時，都請遵守指示與注意事項。

※建議使用中華汽車正廠零件，以避免降低車輛正常使用功能，甚至造成機件損壞，而導致意外事故發生。

※警告

- (1) 在引擎室內檢查與保養時，請先確定引擎已經熄火並且已經冷卻。
- (2) 若需要於引擎發動時檢查或維修，請特別小心，不要讓衣物、頭髮...等，被風扇、V 型皮帶或其他轉動物件捲入。
- (3) 將點火鑰匙轉至“LOCK”位置並且取出，以避免電動風扇或達突然自動運轉。
- (4) 請勿於燃油或電瓶附近吸煙、產生火花及煙火，或接近火源處，否則會發生火災的危險。
- (5) 在電瓶工作時，請特別小心，因為電瓶含有毒性與腐蝕性的硫酸。
- (6) 若車輛僅以一般千斤頂頂起時，請勿爬進車底。如非必要，請使用電動頂車設備或其他堅固的支撐設備。
- (7) 車輛零件處理不當，將可能危險個人安全。
- (8) 如果還有任何問題，請洽中華三菱體系服務廠。

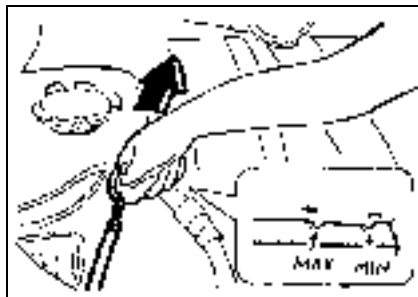

■ 引擎機油

所有的引擎在正常運轉中都會消耗某些機油（請參閱下述的備註事項）。因此，請於定期檢查時或長途行駛前檢查機油量。檢查機油時，車子要停在平坦地面上，且引擎須達正常工作溫度，但不可發動。

若引擎正在運轉，則必須先熄火並等幾分鐘，讓機油流回到底殼內，才能量測正確的機油量。

請先取出機油尺，用乾淨的布擦拭乾淨，然後重新將機油尺插入到底殼內。再度取出機油尺，即可檢查機油液面，其刻度須介於圖示的範圍內。



若機油液面刻度低於下限，則請打開搖臂室蓋上的機油口油蓋。添加機油然後再重新檢查液面高度。當機油液面高度合於規定時，請將油口蓋關緊。敬請使用合於手冊中規定 API 級數的機油。

備註：

1. 機油消耗主要會受到負載、引擎轉速……等影響。在某些嚴苛行駛模式下，機油消耗量相對會較明顯。
2. 廢棄機油的處理，請參看第 7 頁說明。

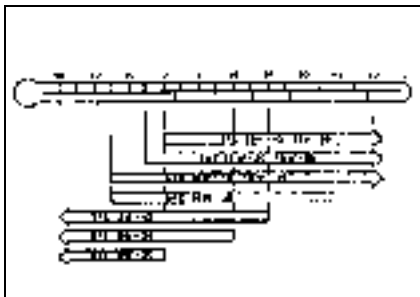

● 機油的選擇

1. 請依照氣候溫度，選擇適當 SAE 黏度級數的機油。
2. 請選擇符合下列 API 等級區分，使用正確級數的機油。
API 等級“SG 級”或以上

※建議使用中車汽車原廠零件，以避免降低車輛正常使用功能，甚至造成機件損壞，而導致意外事故發生。

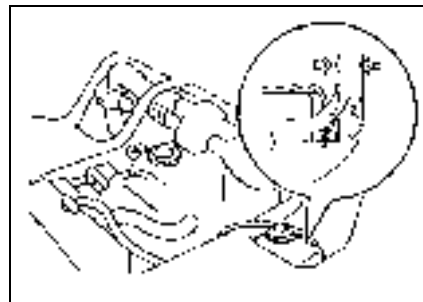

■ 引擎冷卻液

引擎室內有一個半透明的冷卻液副水箱，在引擎熱車且急速運轉時，液面應維持在 LOW 和 FULL 的刻度之間。冷卻液系統是一個封閉的系統，正常情況下，冷卻液的流失應該非常少。冷卻液液面若顯著下降，則表示發生洩漏。一旦發生此種情形，請儘快至中華三菱體系服務廠檢修。當副水箱的液面低於 LOW 的刻度時，請將蓋子打開，添加冷卻液。若副水箱已完全沒有冷卻液，請將主水箱的蓋子打開，添加冷卻液，直到液面到達刻度為止。

※警告

當引擎熱車時，請勿將主、副水箱的蓋子打開，因為冷卻液系統內有壓力，可能使得高熱的冷卻液噴出，造成嚴重的燙傷。

● 防凍劑

引擎冷卻液中含有乙二醇的抗腐蝕劑。由於汽缸頭與水泵的外殼是鋁合金，因此，請定期更換冷卻液，以避免這些零件銹蝕。

因為防銹劑的成分對於引擎非常重要，因此即使是在夏天，也不可用水代替冷卻液。防凍劑的濃度，依外界溫度而有所不同。

外界溫度 °C (最低)	-10	-20	-30	-45
防凍劑濃度 %	30	40	50	60

※注意

為使防銹與防凍的效果正常，請添加濃度在30%到60%間的防凍劑。若濃度超過60%，將造成防凍效果與冷卻效率降低，反而不利於引擎。

● 寒冷天候

若居住地區氣溫降到冰點以下，則引擎或水箱之中的冷卻液可能會結冰，而對引擎和/或水箱造成嚴重的傷害。

請於冷卻液中添加足夠的防凍劑，以避免結凍發生。
車輛出廠時添加的冷卻液，可以提供大約-30°C時的防凍保護效果。
冬季開始之前，請檢查防凍液的濃度並視需要添加防凍液。

※建議使用中華汽車正廠零件，以避免降低車輛正常使用功能，甚至造成機件損壞，而導致意外事故發生。

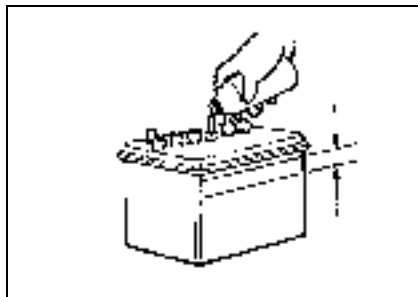

■ 電瓶

● 檢查電瓶的電解液面

電解液面應介於刻印在外殼上的“UPPER”和“LOWER”刻度之間。心要請添加蒸餾水。

電瓶的內部被隔成好幾個格子，請把每一個格子上的蓋子打開，將蒸餾水添加到“UPPER”刻度為止。請勿過量添加到“UPPER”刻度以上，以免行駛中電解液溢出而造成損壞。

請視行駛狀況，至少每四個星期檢查電解液面一次。若一直未使用電瓶，電瓶本身將隨時間增長而逐漸放電。每四個星期請檢查一次，並視需要，以低電流充電。

● 寒冷天候

電瓶容量會因氣溫降低而降低，這也就是為什麼一個平時正常的電瓶，在寒冷天候中，特別是在充電不足的情況下，只能傳送一小部分的電力到起動機處。

建議在冬季開始之前，讓中華三菱體系服務廠檢查電瓶，並視需要進行充電。如此一來不但可以順利啟動車輛。電瓶充足電力時，也會擁有較長壽命。

● 拆線和連接

如需拆下電瓶線，請將引擎熄火，先拆下負極端，再拆正極線。如需接上電瓶線，則請先接上正極線，然後再接負極線。

※注意

- (1) 點火開關在 ON 位置時，絕對不可以拆下電瓶，以免造成汽車電氣系統損壞。
- (2) 絕不可將電瓶短路，以免造成遲熱及損壞。
- (3) 請勿於電瓶附近吸煙，或使其靠近火源，以免電瓶散發出的可燃性氣體被點燃。
- (4) 電解液具有非常強烈的腐蝕性。請勿讓電解液接觸您的眼睛、皮膚、衣物或汽車漆面。澆灑出來的電解液應立即以大量清水沖洗乾淨。
- (5) 眼睛與皮膚會因接觸電解液時，應迅速送醫。
- (6) 密閉空間內充電或使車電瓶時，應在良好之通風。
- (7) 於電瓶附近工作時，請戴上護目鏡。
- (8) 要對電瓶進行快速充電時，請先拆下電瓶線。
- (9) 為防止電瓶短路，請記得要先拆負（-）極線。
- (10) 避免讓兒童接觸電瓶。

備註：

1. 電瓶的狀況是否正當，對於引擎是否能快速起動，以及車輛電氣系統的功能而言非常重要，在寒冷季節裡，電瓶的檢查與定期保養尤其重要。
2. 保持樁頭清潔。電瓶接妥之後，請塗上樁頭保護油脂，如需清潔樁頭，請使用溫水。
3. 請確保電瓶安裝妥當，不會因路途顛簸而移位。請一併檢查每一個樁頭是否鎖緊。
4. 若長期不使用車輛時，請拆下電瓶並儲存於電瓶液不會結凍的場所。電瓶應先充分蓄電後方可儲存。

※建議使用中華汽車原廠零件，以避免降低車輛正常使用功能，甚至造成機件損壞，而導致意外事故發生。

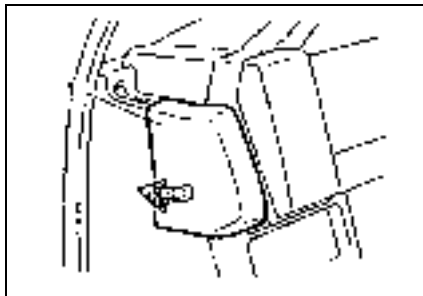

■ 煞車油

請將駕駛座側邊儀表板末端的蓋子(1)打開。

檢查油壺內的煞車油液面。

煞車油的液面應介於“MAX”與“MIN”記號之間。煞車油的液面會隨著煞車來令片的磨損而稍微下降，但這並不表示有任何異常的狀況。若煞車油液面短時間內顯著下降，則表示煞車系統發生滲油。此時，請洽中華三菱體系服務廠檢查。

敬請使用符合 DOT3 或 DOT4 規格的煞車油。

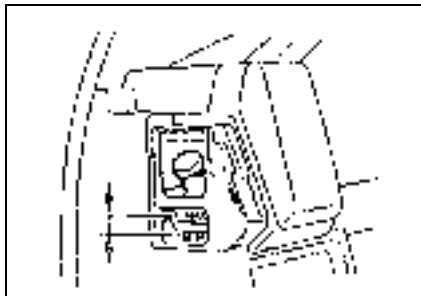

煞車油容易吸收水分，若煞車油含有過多水分，將對煞車系統將造成不良影響，並降低煞車性能。此外，煞車油壺配有特殊的蓋子，能夠防止空氣進入，請勿取下。

煞車油液面由一個浮筒監控。當煞車油液面低於“MIN”記號以下時，煞車警告燈會亮起。

※建議使用中華汽車正廠零件，以避免降低車輛正常使用功能，甚至造成機件損壞，而導致意外事故發生。

※警告

- (1) 煞車油會傷害眼睛和汽車漆面，處理時請謹慎小心。
- (2) 敬請使用指定之煞車油。
請勿混合使用不同品牌與等級的煞車油，以避免因化學反應而造成煞車效果降低。
- (3) 請將油壺蓋關緊，以避免煞車油劣化。

■ 離合器油

配備液壓操作離合器的車輛上，離合器液壓油壺與煞車油壺共用。請參考煞車油一節...

※建議使用中華汽車原廠零件，以避免降低車輛正常使用功能，甚至造成機件損壞，而導致意外事故發生。

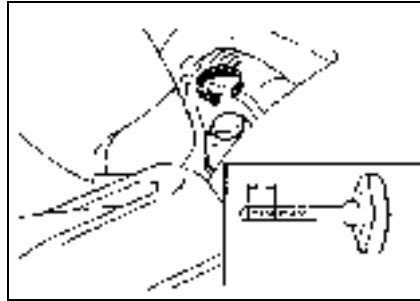

■ 動力轉向油

動力轉向油可以在引擎怠速時檢查。檢查時轉開油壺蓋，動力轉向油尺就附在蓋子的底部。

油面應介於表尺上“MAX”與“MIN”的刻度之間。

如需補充動力轉向油，請使用自動變速箱油“DEXRON”或“DEXRON II”。

※建議使用中華汽車原廠零件，以避免降低車輛正常使用功能，甚至造成機件損壞，而導致意外事故發生。

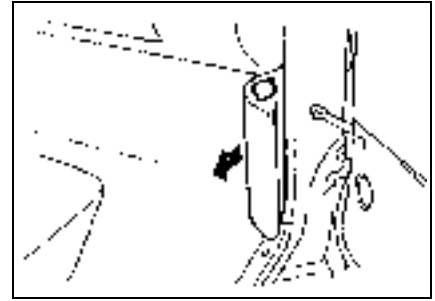

■ 前擋風玻璃清洗液

請將乘客座側邊儀表板下方的清洗液水箱拉出來朝向您，檢查水箱內的容量。若液面降低，請補充清洗液。

※建議使用中華汽車原廠零件，以避免降低車輛正常使用功能，甚至造成機件損壞，而導致意外事故發生。

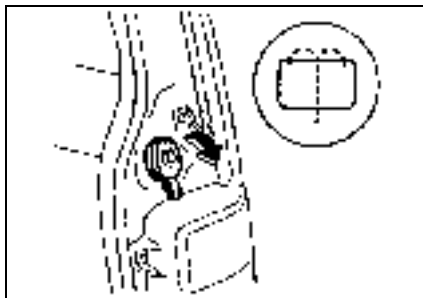

■ 後擋風玻璃清洗液(座車)

打開尾門，檢查在後綜合燈上方的後擋風玻璃清洗液。若液面降低，請補充清洗液。

● 寒冷天候

為確保寒冷天候中雨刷能夠正常工作，請使用含有防凍成分的清洗液。

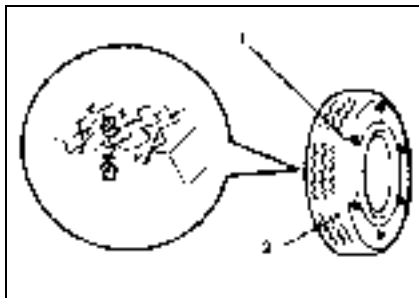

■ 輪胎檢查

1 - 胎紋磨損記號位置

2 - 胎紋磨損記號

檢查輪胎有無割痕、裂縫和其他損傷。若發現有深的割痕或裂縫時，請更換輪胎。請一併檢視胎紋中是否夾住金屬片或小石頭。

使用耗損的輪胎，將增加車輛打滑的危險。胎紋深度至少需大於 1.6mm，才得以應付日常使用的要求。

輪胎具有帶狀的磨損記號，則當輪胎磨損時，這些記號會出現在輪胎表面上的六個地方(依輪胎種類而異)，表示輪胎已不堪使用。

當磨損記號出現時，應迅速更換新的輪胎。

輪胎螺帽應正確鎖緊，請參考本手冊中“緊急時的處置”一章，有關於輪胎更換的內容。

■ 輪胎胎壓

廂車車型

kg/cm²

輪胎尺寸	2位乘客		3位乘客+貨物	
	前	後	前	後
前輪與後輪 185R14C-8PR	3.0	3.0	3.0	4.0

貨車車型

kg/cm²

輪胎尺寸	空車		滿載	
	前	後	前	後
前輪與後輪 185R14C-8PR	3.0	3.0	3.0	4.5

請於冷胎時，檢查輪胎的胎壓，若胎壓不足或過高，請調整到指定的胎壓值。胎壓調整後請檢查輪胎有無損傷與漏氣。請記得蓋上輪胎氣壓的蓋子。

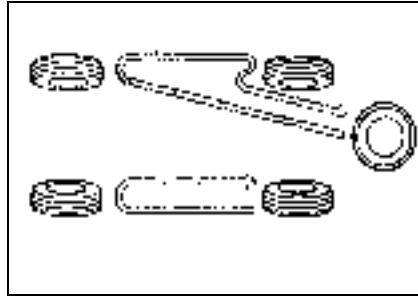

■ 輪胎對調

為了延長輪胎壽命，建議每一萬公里對調輪胎一次。然而，輪胎的磨耗須視車輛、路面狀況和個別的駕駛習慣而異，建議您一旦發現磨耗異常時，就立即更換輪胎。

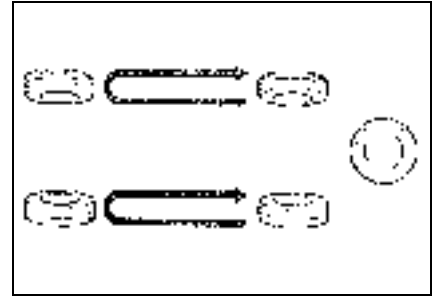

請換輪胎時，請檢查是否輪胎是否有不均勻的磨耗和損傷。磨耗異常通常是由於胎壓不正確、輪胎定位不良、平衡不正、或重煞車所造成的，請洽合格的經銷商，以找出胎紋磨損異常的原因。

■ 雪地輪胎

行駛於雪地或結冰路面上時，請使用雪地輪胎。為了確保穩定性，四個輪胎皆應使用同一尺寸、同一胎紋樣式的雪輪胎。

雪地輪胎磨耗一旦超過 50%，即不再適用。

請勿使用不符規格的雪地輪胎。

備註：

1. 請遵守雪地胎所允許的最大速度與合法的速限。
2. 使用錘鑿時，若車輛使用的是凸緣螺帽，請換成錐型螺帽。

■ 雪鏈

如需使用雪鏈，請將其裝在後輪上。敬請使用配合您車輛輪胎而設計的雪鏈。使用尺寸或型式不合的雪鏈，可能會造成車身的損壞。

當開車準備經過一大段沒有積雪的路段之前，請先拆下雪鏈，以免損害輪胎。

※注意

安裝雪鏈時，請注意不要傷到輪胎蓋或車身部分。

■ 燃料、引擎冷卻液、機油與 排放洩漏

請察看車輛底盤部分，檢查燃油、引擎冷卻液、機油與排放系統有無洩漏。

※警告

當懷疑有燃油漏出，或是聞到了油味時，請立刻將車輛停放在安全的地方，並洽中華三菱體系服務廠處理。

■ 燈光與喇叭燈的操作

操作燈光開關與綜合開關，以確保所有燈光皆能正常作冊。

若燈光不亮，則可能是因保險絲燒斷或燈泡燒壞所造成。首先請檢查保險絲，若保險絲沒有燒斷，請再查看燈泡。

關於如何檢查與更換保險絲和燈泡，請參考“緊急狀況之處理”一節。若保險絲與燈泡都正常，則請將車輛交由中華三菱體系服務廠檢查。

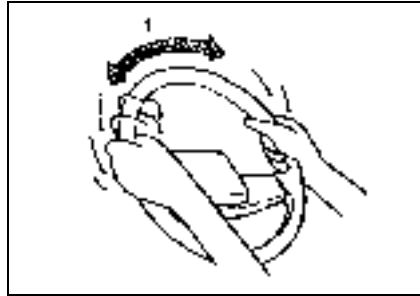

■ 方向盤游隙

引擎怠速運轉時，左右轉動方向盤以檢查方向盤游隙。

方向盤與車架的游隙不應超過下列的標準值：

- 轉動間隙：30~40mm

若方向盤游隙超過標準值，請將車輛交由中華三菱體系服務廠檢查。

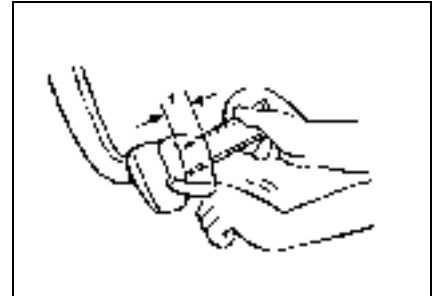

■ 離合器踏板游隙

將手指頭壓下離合器踏板，直到感覺到抗阻量為止。

此一距離應該介於規定的範圍內。

- 踏板游隙：15~20mm

若離合器踏板游隙不在標準值範圍內，請至中華三菱體系服務廠調整。

■ 儀錶指示／警告燈操作

發動引擎，檢查所有儀錶與指示警告燈的功能是否正常。

若有任何故障，請洽中華三菱體系服務廠檢查。

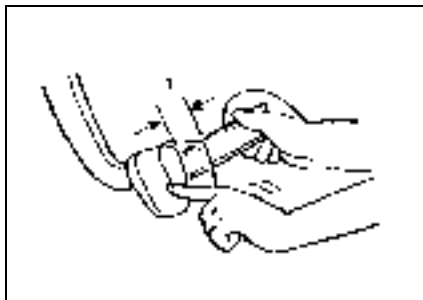

■ 煞車踏板游隙

將引擎熄火，踩幾次煞車踏板，再用手指頭壓下踏板，直到感覺到阻滯為止。此一距離應該介於規定的範圍內。

● 踏板游隙：3~8mm

若煞車踏板游隙不在標準值範圍內，請交由中華三菱體系服務廠調整。

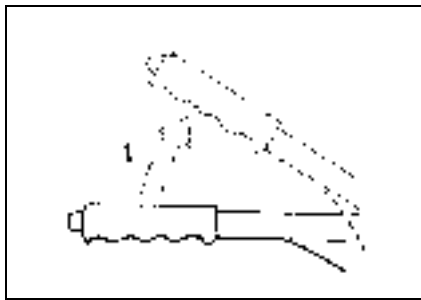

■ 手煞車拉桿行程

將手煞車拉桿向上拉到底，數數看棘齒發出了幾聲「卡」聲，一聲「卡」聲就代表了手煞車桿移動了一齒。正常使用煞車的情況下，手煞車拉桿移動的齒數應在固定數值。

● 手煞車拉桿行程：5至7齒

若手煞車拉桿的行程不在標準值範圍內，請交由中華三菱體系服務廠來調整。

■ 車門鉸鍊與鎖口的潤滑

檢查所在門的鎖扣與鉸鍊。必要時請先予以清潔，再塗上專用塗黃油加以潤滑。

■ 雨刷

操作雨刷前，請先清除雨刷片及擋風玻璃上的雜物、灰塵，否則會影響雨刷作動或刮傷擋風玻璃。

如果清潔雨刷片後，擋風玻璃仍刮不乾淨，就必需更換雨刷片。

若雨刷片凍結在擋風玻璃上，則在結冰溶化之前，請勿操作雨刷，以免雨刷刮壞。

■ 通氣口

擋風玻璃前的通氣口應清潔乾淨，如此才不會降低暖氣與冷氣系統的操作性能。

■ 防水襪條

為避免車門、尾門上的防水襪條凍結，可噴塗矽質黃油。

緊急時的處置

車輛故障時	-----	46
工具包、千斤頂及搖把	-----	46
頂起車輛	-----	49
備胎	-----	52
輪胎蓋	-----	55
輪胎中心蓋	-----	55
爆胎時	-----	55
車輛拖吊的方法	-----	58
引擎過熱時	-----	60
緊急起動	-----	62
保險絲位置	-----	64
更換保險絲	-----	67
更換燈泡	-----	67

■ 車輛故障時

若車輛於行駛途中故障，請儘速將車輛移到路旁，並且亮起危險警告燈

● 若引擎熄火或失效

引擎若是熄火，將影響到車輛的操作與控制。請依下列程序，將車輛停放到安全的地方。

1. 由於煞車輔助器會失效，所以要以比平常更大的力量來踩煞車踏板才能使車輛刹住。
2. 配備動力轉向系統的車輛，動力轉向泵將不再作冊，轉向方向盤時，會感覺到吃力。請以比平常更大的力量來轉向方向盤。

● 若引擎於十字路口故障

請立即尋求您車上乘員或路人來協助共同將車輛推到安全的地方。

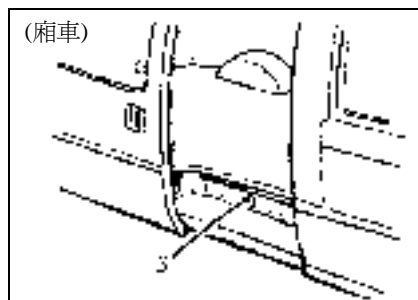
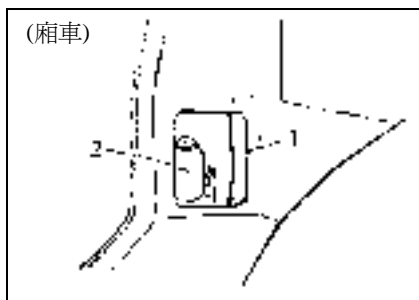

■ 工具箱、千斤頂及搖把

工具箱及千斤頂是要在車輛故障時使用，所以請牢記存放的位置，以備緊急之需。

● 存放位置

工具箱與千斤頂都放置在車廂左側角落的門柱內。

1. 工具箱
2. 千斤頂

3. 千斤頂搖把
位於左中門的台階內側。

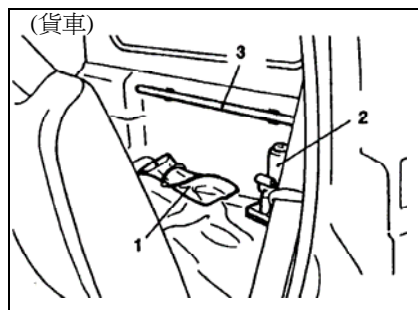

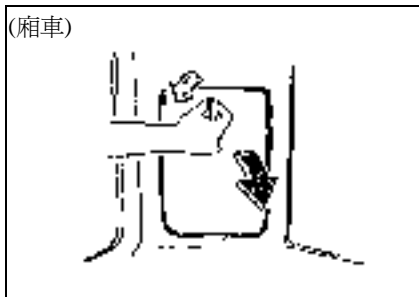

● 千斤頂

取出方法

1. 逆時鐘方向轉動旋鈕，取下飾蓋。
2. 旋下固定座的蝶形螺帽，取出千斤頂。

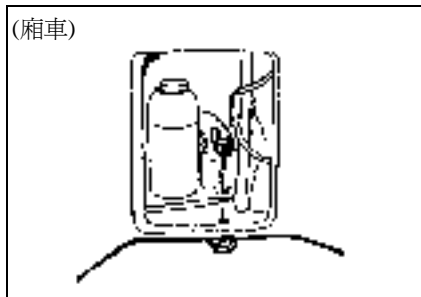

存放方法

1. 將千斤頂放在托架上時，請將千斤頂上的孔對準托架上的蝶形螺帽孔。

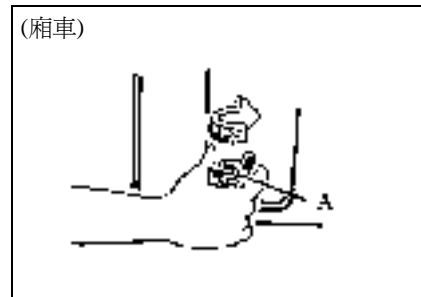

2. 用手旋緊固定座的蝶形螺帽 (A)，將千斤頂固定。

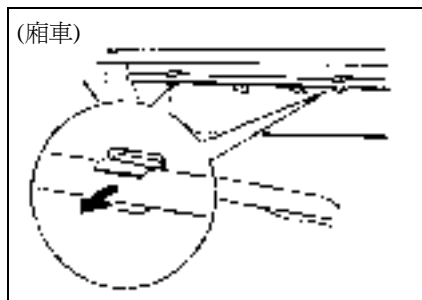

● 千斤頂搖把

將千斤頂搖把與固定夾分開，即可取出搖把。

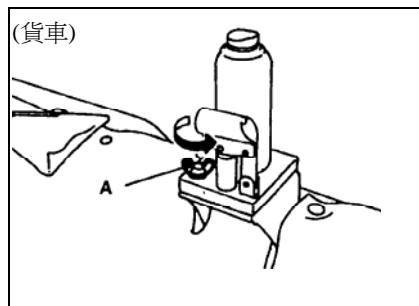

● 千斤頂與千斤頂搖把

千斤頂

取用時

將固定螺柱(A)鬆掉，即可取出千斤頂。

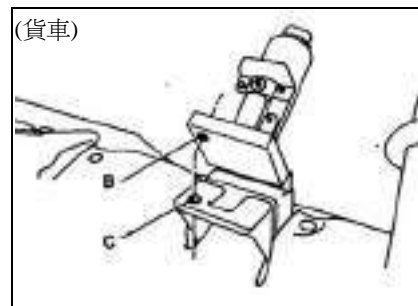

● 存放時

1. 將千斤頂放在托架上時，請將千斤頂上的(B)孔對準托架上的(C)孔。

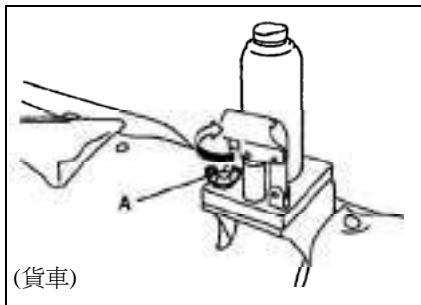

2. 用手旋緊固定螺柱(A)，以便將千斤頂固定。

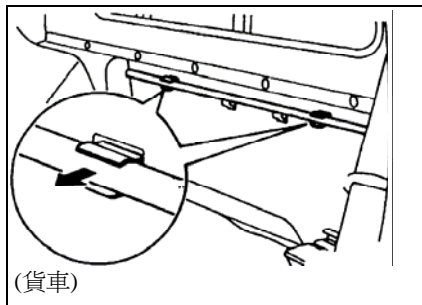

● 千斤頂搖把

將千斤頂搖把與固定夾分開，即可取出搖把。

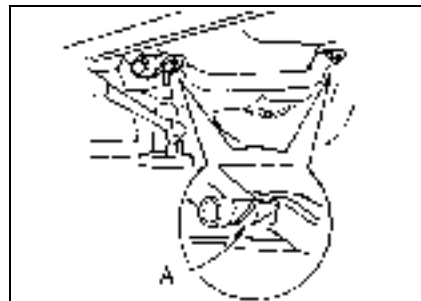

■ 頂起車軸

請先將車軸停放在平坦堅硬的地面上，將引擎熄火，拉起手煞車，並於輪胎下放置輪檔。並將千斤頂放置在如圖所示的指定位置下方；若千斤頂置於其他的位置上，將會造成車體損壞，並使車軸處於不穩定的狀態。

A—前方頂起點

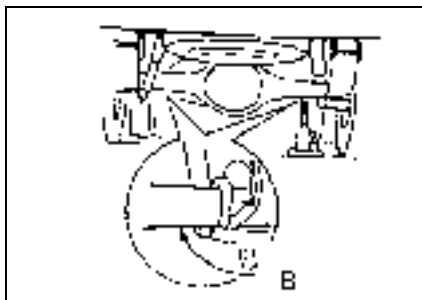

B—後方頂起點

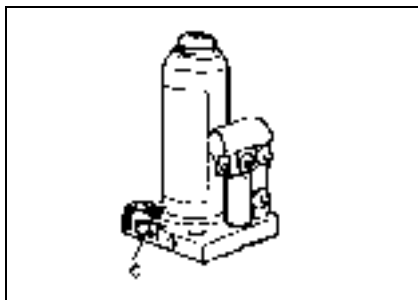

● 頂起車軸

1. 取出千斤頂與千斤頂搖把。
2. 將手順時鐘方向旋轉釋壓閥 (C)，確保釋壓閥已鎖緊。

備註：

若釋壓閥太鬆，則請將千斤頂搖把將釋壓閥以順時針方向上緊。

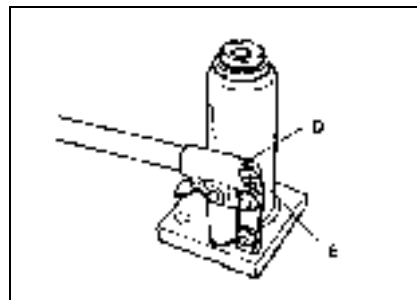

3. 將搖把裝進固定孔座，並將搖把末端的槽孔(D)對準固定孔座的凹槽(E)。
4. 上下搖動搖把以升起千斤頂，直到接觸到車軸的頂起點為止。

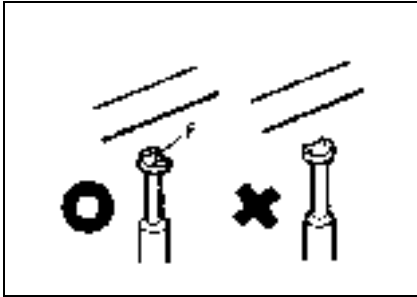

※警告

頂起車輪的後半部分時，請調整千斤頂的方向，以使凹槽部分(F)可以對準後軸底下的指定位置。

5. 將千斤頂連同搖把推到頂起點正下方。
6. 上下搖動搖把以頂起車輪。

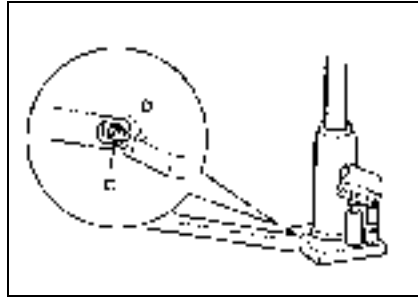

● 放下車輪

1. 將搖把末端的槽孔對準千斤頂的釋壓閥(C)。
2. 以逆時鐘方向，慢慢旋轉千斤頂搖把，以便鬆開釋壓閥，使千斤頂的頂桿縮回，然後將千斤頂取出。

※警告

若釋壓閥被逆時鐘鬆開 2 圈以上，千斤頂的液壓油就會滲出，千斤頂將無法再使用。

※注意

若千斤頂很難用手移出，則可將搖把插入固定孔座，使搖把上的槽孔對準固定孔座的凹槽，固定妥當後拉動搖把，即可移出千斤頂。

3. 將千斤頂的活塞部分向下壓到底，並將釋壓閥以順時鐘方向儘量轉緊。
4. 將千斤頂與千斤頂搖把放正定位。

※警告

- (1) 敬請使用本車所附之千斤頂，且其用途應僅限於更換輪胎與安裝雪鏈。
- (2) 必須把千斤頂放置於堅硬平坦的平面上。
- (3) 如欲將千斤頂升到最高，請持續操作，直到千斤頂升起動作停止無法繼續上升為止。
- (4) 遵守使用說明，以確保千斤頂操作的安全。
- (5) 使用千斤頂頂起車輛時，車下及車輛下方不可有人。
- (6) 請將車輛頂起至輪胎稍稍離地即可。若持續頂高，容易發生危險。
- (7) 使用千斤頂時，絕對不可以爬進車輛下方。避免昇動已被頂起的車輛，或是讓車子長時間以千斤頂支撐者，因為這種情況皆非常危險。
- (8) 車輛被頂起時，不可發動或運轉引擎。

■ 備胎

請經常檢查備胎的胎壓，確保其狀況良好，足以應付任何緊急狀況。備胎應維持在規格壓力的最高值，以確保於任何狀況下皆可使用（可區/高速行駛，負載變更等）

備胎放置在地板的下方。

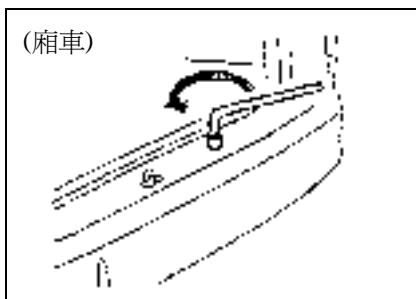

● 取出備胎(廂車)

1. 從工具包中取出輪胎螺帽扳手。
2. 以輪胎螺帽扳手鬆開備胎托架的固定螺柱。

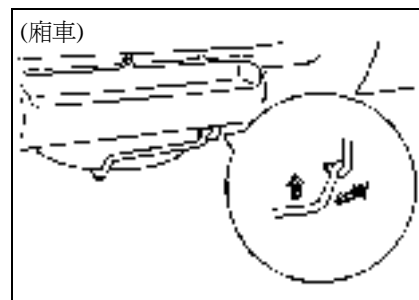

3. 將托架抬高，使其從掛架上分離，然後降下托架，取出備胎。

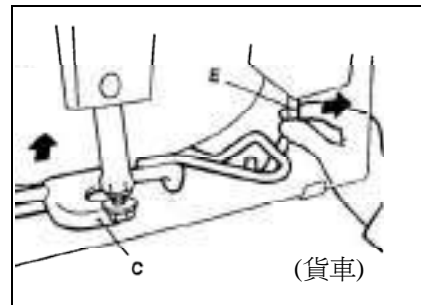
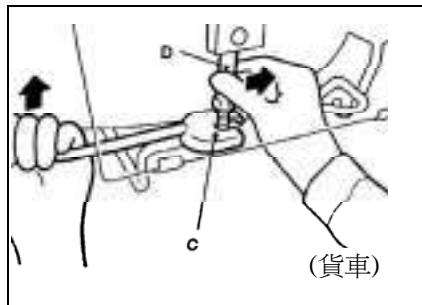
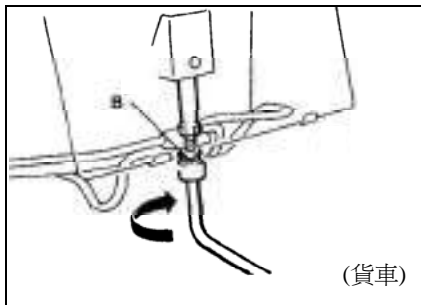

●取出備胎(貨車)

1. 從工具箱中取出輪胎螺帽扳手。
2. 以螺帽扳手鬆開備胎吊桿上的螺柱(B) (約 25 至 30 轉)。

3. 將托架(C)抬高，把備胎吊桿(D)和支撐桿鉤(E)拉出，使其二者分離，再放低托架。

備註：

請依序取下備胎吊桿與支撐桿鉤。

4. 將備胎吊後取出。

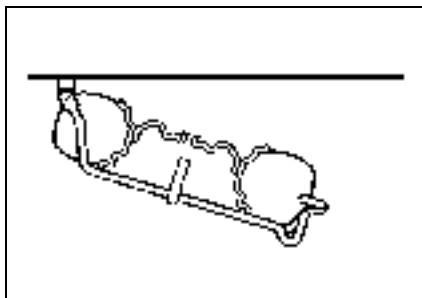

● 另放備胎

1. 將備胎由後放入托架的中央位置。

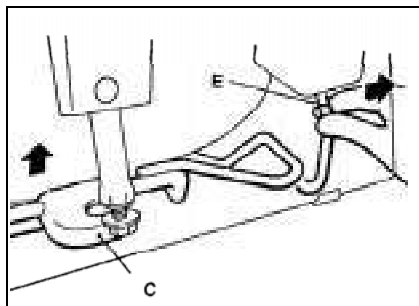

2. (貨車)：將支撐桿鉤(E)拉向下方，並抬高托架(C)，之後再將備胎吊桿(D)卡入托架上的溝槽(G)。

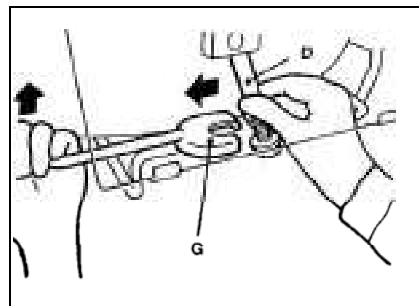

3. (貨車)：以螺帽扳手鎖緊吊桿上的螺帽。

※警告

- (1) 裝卸備胎時，請握好托架，以免落下造成手腳受傷。
- (2) 用手或腳去搖晃一下備胎，確定備胎已裝妥當，若輪胎因擠壓而發出嘎嘎聲響，可能是因托架或掛勾變形所致，請先將備胎放在車上，並至中華三菱體系服務廠檢修。

(廂車)：抬起備胎托架，將它掛在掛勾上。以輪胎螺帽扳手鎖緊吊桿上的螺帽。

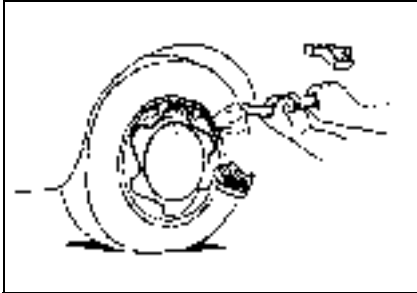

■ 輪胎蓋 (若在此配備)

● 取下

請把螺絲起子的尖端頂住，插入輪胎蓋的邊緣，將它撬出。

備註：

輪胎蓋是塑膠製品，撬出時請小心。

※警告

請不要直接拉開輪胎蓋的話，可能會使手指受傷。

● 另裝

確認氣嘴缺口對正記號與氣嘴對正，輕敲輪胎蓋，將輪胎蓋另裝到定位。

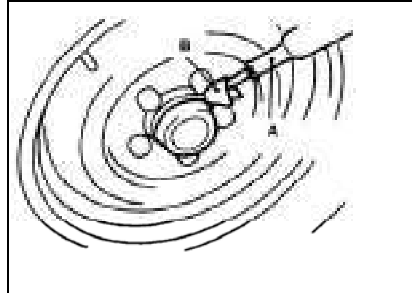

■ 輪胎中心蓋 (若在此配備)

● 取下

請把螺絲起子 (A) 的尖端頂住，插入輪胎中心蓋的邊緣，將它撬出。

※警告

請不要直接拉開輪胎中心蓋的話，可能會使手指受傷。

● 另裝

用手沿著輪胎中心蓋的外緣輕輕敲打，便可安裝到定位。

■ 爆胎時

若輪胎因爆胎需要更換時，請遵守下列的另全事項：

請將車輛先停放到非交通要道且平坦的地方，以免對您及您的乘員造成危險。

1. 請遵守拋錨車輛處理相關規定，亮起危險警告燈，並於車後適當的距離放置警告三角架或閃爍信號燈等設施。
請所有乘員離開車輛到另全的地方等候更換輪胎。

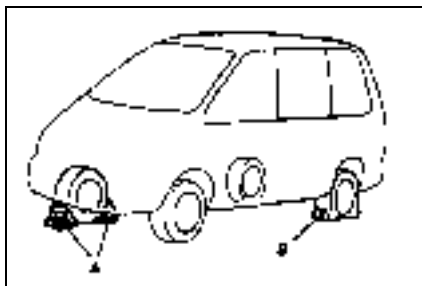

2. 將車輛停放在平坦堅硬的地面上，並拉起手煞車。
為了避免車輛突然滑動，請在要更換輪胎(B)的對面方向車輛(A)下放置輪擋。
3. 請將備胎、千斤頂及輪胎螺帽扳手準備好。

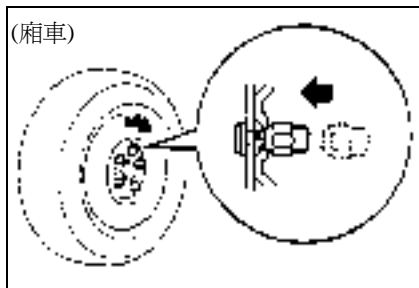

※注意

請將備胎放置在車輛底下靠近千斤頂的地方，如此可以避免千斤頂底一滑掉所造成的危險。

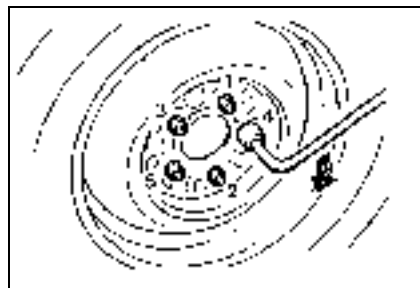

4. 取下輪胎蓋之後（請參考“輪胎蓋”一節），以輪胎螺帽扳手鬆開輪胎上的螺帽。
5. 參閱“頂起車輛”一節，選擇靠近爆胎位置的頂起點，將車輛頂起直到輪胎恰好離地為止。
6. 用輪胎螺帽扳手或用手取下輪胎螺帽，再將輪胎拆卸下來。

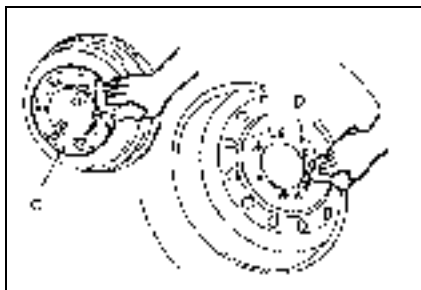

7. 請將輪殼表面(C)或安裝孔(D)中的任何污垢清潔乾淨，然後裝上備胎。

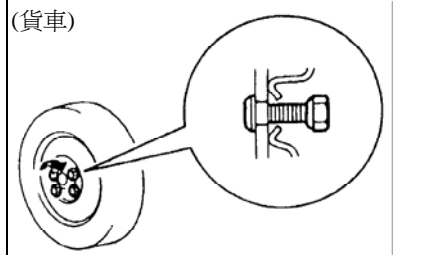
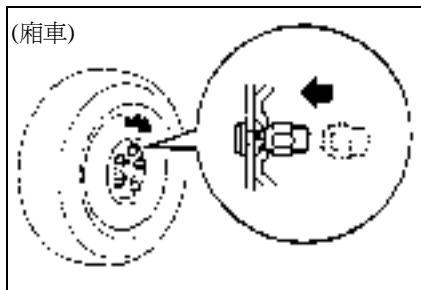

8. 裝上備胎，再以螺帽斜角轉動的方向裝上螺帽。暫時先用手將輪胎螺帽鎖緊，直到輪胎不再鬆動為止。

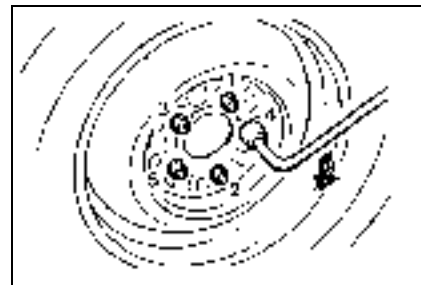

9. 慢慢降下車身，再以交互的方式鎖緊螺帽，直到鎖緊到指定扭力為止。旋緊扭力 120 到 140Nm。
10. 將千斤頂降低後取出，連同損壞的輪胎分別放置，並請儘速將輪胎送修。

※警告
切勿於螺柱或螺帽表面塗油，以免造成螺帽鎖付過緊。



11. 請檢查胎壓，胎壓規格值標示位置如圖所示。

※警告

- (1) 一旦更換輪胎，請於車輛行駛約 1,000 公里後，重新鎖緊輪胎螺帽，以確定它沒有鬆動。
- (2) 更換輪胎之後，若行駛時方向盤會抖動，請速至中華三菱體系服務廠檢修。
- (3) 為了您車輛的安全，請避免混用不同型式的輪胎，或是尺寸規格不合的輪胎。

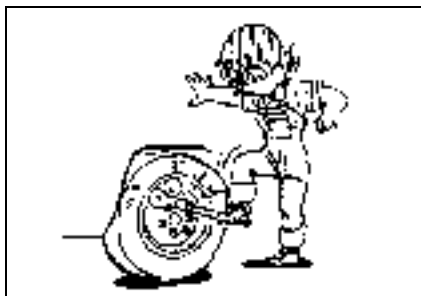

※警告

- (4) 旋緊輪圈螺帽時絕對不可用腳踏，或以接鑰管延長螺帽扳手的方式為鎖付。

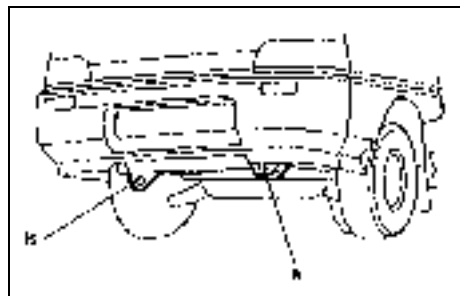

■車輛拖吊的方法

您的車輛可藉繩索由另一輛汽車拖曳或是由拖吊車輛拖曳。
關於拖曳車輛的方式，請遵守相關拖曳車輛的法規。
車輛拖吊之前，請先按下危險警告燈開關。

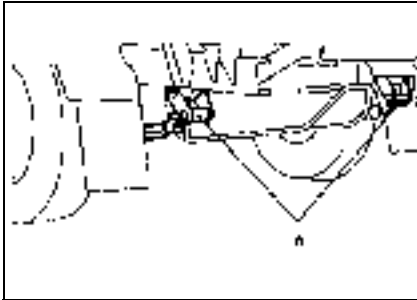

● 用繩索拖吊

拖車鉤的位置如圖所示。請將拖曳的繩索綁在拖車鉤上。

※注意

使用指定拖車鉤(A)以外的任何位置拖車，都會可能造成車體受損。

※警告

若您的車輛即將被拖吊，請務必注意下列事項：

- (1) 將排檔桿排到空檔(手排車)。
- (2) 拖吊速度不可超過法定速限。此外，如果是自排車輛，請務必遵守下列規定：
拖吊速度：30km/h 以下
拖吊距離：30km 以下
- (3) 當變速箱故障或損壞，或是配備自動變速箱的車輛，拖吊距離切勿超過 30 公里，請務必以車輪離地的方式裝載。
- (4) 按下危險警告燈開關。
- (5) 將點火開關轉到 ACC 或 ON 的位置，使方向盤可以自由轉動。
- (6) 拖吊過程中，兩部車的駕駛人應該保持密切的聯繫，且車輛應以低速行駛。

(7) 請勿急起步或緊急煞車，以免車輛碰撞。

(8) 若引擎並未發動，則煞車輔助器與動力轉向系統將無法作動，因此踩煞車踏板及轉動方向盤均需要較大的力量，而使得操作變得較為困難。

(9) 拖吊車輛時如果會行經較長的下坡路段，煞車可能會因為過熱而減弱，這時車輛需改由拖車載運。

(10) 使用車頭的拖車鉤時，請特別小心，避免使車體受損。

(11) 為了避免吸入前車排出的廢氣，請將進氣選擇鈕設定在內氣循環。

(12) 如果要拖吊別的車輛，必須確認對方車輛的車重小於您的車重。

(13) 如在下列情形，建議您立即通知中華三菱體系服務廠處理。

- 引擎可以運轉，但車輛卻無法行駛，或者有異常噪音產生。

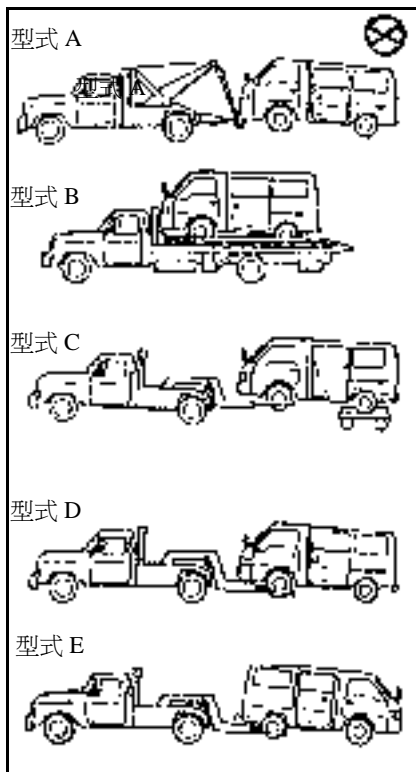

● 以拖車拖吊車輛時

※警告

- (1) 請勿以鉤吊式設備(型式 A)來拖吊車輛，以免保險桿變形。若需拖車，請用平床式、轉角輪式的設備。
- (2) 若車輛發生下列狀況時，請使用平床式(型式 B)或轉角輪式(型式 C)的拖吊方式。
 - 變速箱、傳動軸與傳動系中的任何零件發生故障時。

● 拖吊～前輪頂起(型式 D)

請將排檔桿排入空檔。
請將手煞車放下。

● 拖吊～後輪頂起(型式 E)

請將點火開關鑰匙轉至 ACC 的位置，並且用繩索或類似裝置，將方向盤固定在正中的位置。切勿將點火鑰匙置於“LOCK”位置，以免造成方向盤鎖機構受損。

■ 引擎過熱時

若引擎冷卻水溫度錶指針停留在紅線區，表示引擎已經過熱。此時，請立刻採取下列補救措施：

1. 將車輛停放在安全的地方。

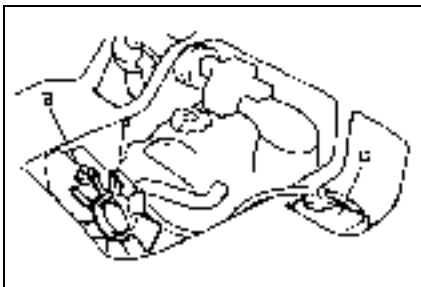

2. 讓引擎持續運轉，並將乘客座椅墊抬起，打開引擎檢修蓋板，讓引擎室得以通風散熱。

請參考第 90 頁的“引擎檢修蓋”敘述。

備註：

請確認水箱風扇是否轉動，若風扇沒有轉動，請立刻將引擎熄火，並速洽中華三菱體系服務廠檢修。

A—水箱風扇

B—水箱蓋

C—副水箱

※警告

- (1) 抬起乘客座椅墊時請小心，不要被熱的椅墊、溢出的熱水或蒸氣燙傷。
- (2) 高溫的水蒸氣可能會噴開副水箱的蓋子，請特別小心。
- (3) 當引擎處於熱車狀態時，切勿嘗試者打開水箱蓋。

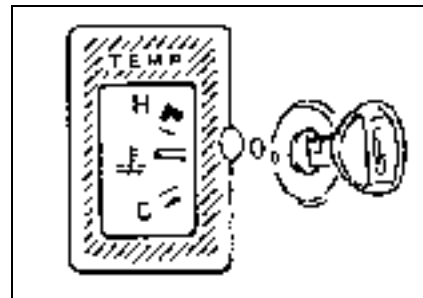

3. 等到引擎冷卻水溫度錶指針下降之後，再將引擎熄火。

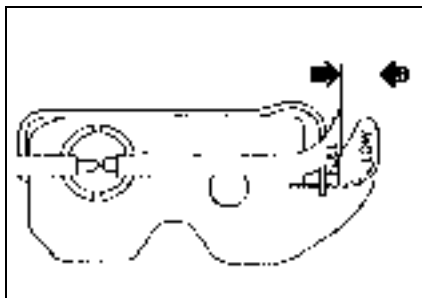

4. 請檢查副水箱的冷卻水液面高度。若附水箱裡面是空的，則務必先等引擎冷卻之後再打開水箱蓋，以免高熱的蒸氣或熱水噴出而嚴重燙傷。
5. 請將冷卻液加入水箱中，必要時可一併加入副水箱中。在引擎尚處高熱狀態時迅速加入冷水，可能會造成汽缸頭與汽缸體產生裂痕。請在引擎發動時，採用逐步一點一點加入的方式為之。
6. 請檢查水箱管路有無洩漏，以及皮帶是否鬆脫或受損。若冷卻系統或皮帶發生任何毛病，請至中華三菱體系服務廠處理。

■ 緊急起動

若引擎因電瓶電力不足或耗盡而無法發動，可利用其他車輛的電瓶，以跨接方式來發動引擎。

※警告

請勿嘗試以拖車或推車方式來發動引擎，以免車輛受損。

● 跨接發動車輛

1. 請先檢查救援車輛是否亦為 12 伏特的電瓶。

※注意

若對方車輛的電瓶不是 12 伏特，則可能會造成短路，同時使兩輛車受損。

2. 請讓兩輛車儘量靠近，使得跨接線可以連接，但絕不可使車輛彼此碰觸，否則可能會造成接地。若造成接地，則車輛將無法發動，且接地不良將造成電氣系統的損壞。

※警告

若車輛意外滑動，可能會造成傷害，請將兩輛車的手煞車都拉起來。並將排檔桿排入空檔。

3. 請將兩輛車的點火開關都轉到 OFF 位置，並將所有燈光、尾氣與其他電氣裝置都關閉。這樣可以避免火花的產生，並節省兩個電瓶的電力。

※注意

跨接線或您的衣服不可以碰觸到皮帶或驅動皮帶，否則會造成人員的傷害。

備註：

電瓶充電之前，請先檢查電解液是否足夠，並視情況添加電解液（請參閱 36 頁“電瓶”的內容）。

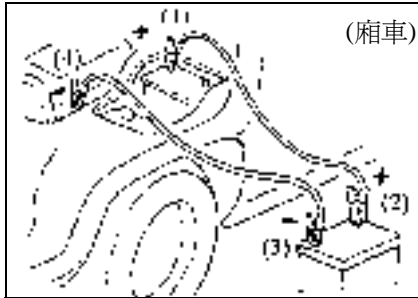

4. 請將跨接線的一端接到無電電池的正極(1)，而另一端則接到救援電池正極(2)。
5. 請將另一條跨接線的一端接到救援電池的負極(3)，而另一端負極(4)則接到引擎的本體上，也就是最遠離電池的那一點。

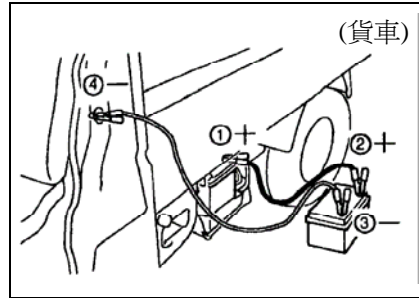

6. 發動救援車輛的引擎，以怠速淨轉幾分鐘後，再發動被救援車輛的引擎。

※注意

請保持救援車輛的引擎在發動中。

7. 引擎順利起動之後，請依相反順序拆下跨接線。

※警告

- (1) 直接對車上的電池充電，可能會造成電池著火或爆炸；或者可能會對車輛造成傷害。如果必須在車上充電，則必須先將電池負極端子拆掉。
- (2) 電池須遠離火花、香煙與火源，以免發生爆炸。
- (3) 接上跨接線時，不可將正極線接到負極（-）端子上。
- (4) 電解液是具有腐蝕性的稀硫酸，若您的雙手、眼睛、衣物或車子的烤漆不慎碰到了電解液時，請以清水徹底洗淨，若電解液不慎進入眼睛，請立刻用大量清水徹底沖洗並迅速送醫。
- (5) 於密閉空間中使用電池或進行充電時，請保持適當通風。
- (6) 於電池附近工作時，請戴上護目鏡。
- (7) 請勿讓兒童接觸電池。

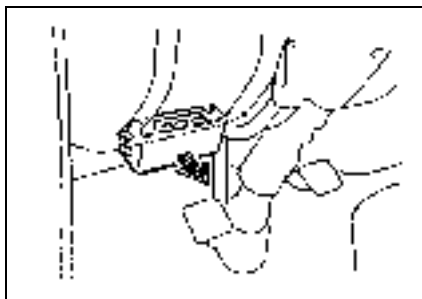

■ 保險絲位置

為了避免因為短路或電路負載過大導致電氣系統受損，每一組獨立的電路都配有一個特定規格的保險絲。保險絲盒位於駕駛室和引擎室內，並且連接到電瓶的正極端。駕駛室中的保險絲盒位於駕駛座椅的前面，其位置如圖所示。

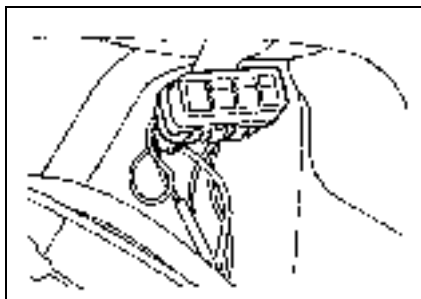

● 引擎室內的保險絲盒

引擎室內的保險絲盒其位置如圖所示。欲檢查保險絲時，請參閱第 92 頁的“引擎檢修器”的內容，打開蓋板。

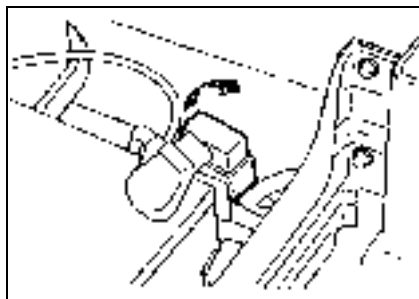

此保險絲盒位於電瓶正極端，其位置如圖所示。

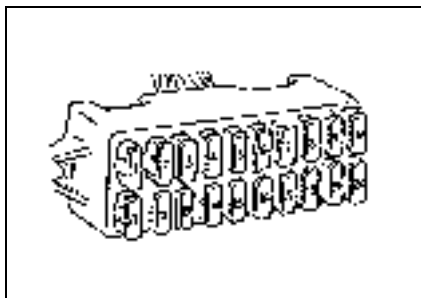

● 保險絲的培訓

保險絲盒的外殼上，印有電氣系統的名稱與相對保險絲的培訓。

● 駕駛室

- | | |
|--------------|-------------|
| 1. 15A 室內燈 | 11. 15A 雨刷 |
| 2. 10A 危險警告燈 | 12. 15A 點煙器 |
| 3. 15A 喇叭 | 13. — |
| 4. 10A 煞車燈 | 14. — |
| 5. — | 15. 15A 方向燈 |
| 6. 15A 遠光燈 | 16. 20A 鼓風機 |
| 7. 15A 近光燈 | 17. — |
| 8. 15A 除霧器 | 18. — |
| 9. — | 19. 20A 霧燈 |
| 10. 20A 中控鎖 | 20. — |

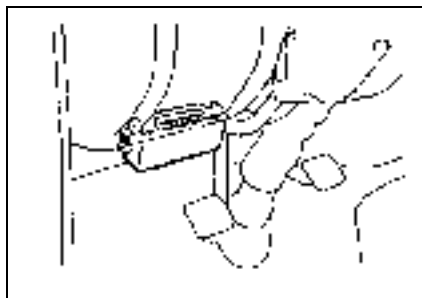

備註：

備用保險絲裝於保險絲盒蓋上，更換保險絲時，請務必使用相對培訓的保險絲更換。

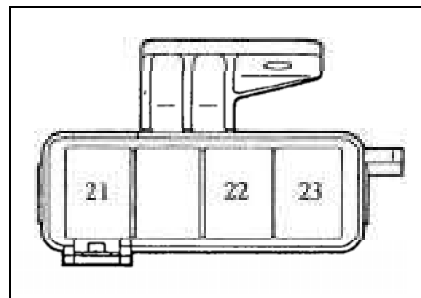

● 引擎室（駕駛座側）

- 21—40A 點火開關
- 22—30A 電動窗
- 23—40A 燈

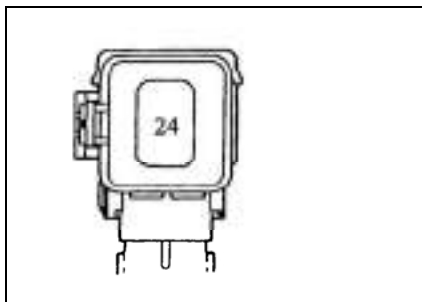

- 電瓶的正極端
24-60A 發電機

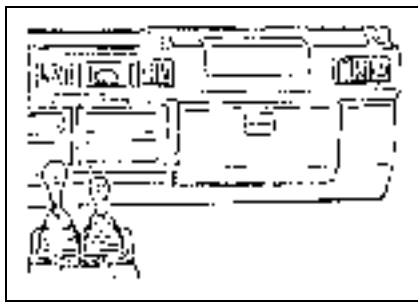

- 乘客座側
A/C 冷卻風扇的保險絲(15A)位於乘客座側儀錶板內側。

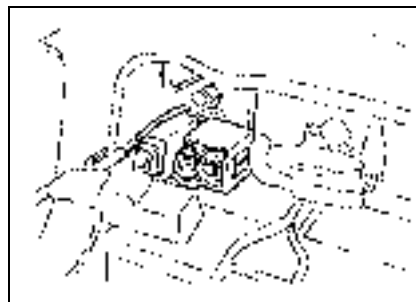

- 易熔絲
易熔絲位於副檢修蓋下靠近電瓶側，以提供車上電器設備負載保護。

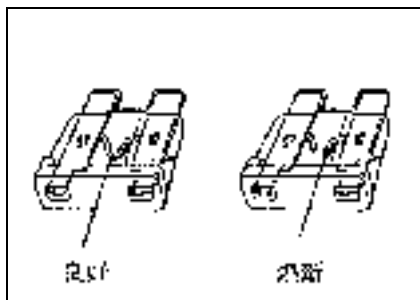

■ 更換保險絲

1. 更換保險絲之前，請先將相關的電器裝置關閉，並將點火開關轉至 LOCK 位置。
2. 取下保險絲盒蓋。
3. 參考保險絲盒外殼的電氣系統名稱，檢查保險絲是否發生故障。
4. 若保險絲已經燒毀，請直接拉出並換新品即可。若保險絲未燒毀，則可能是其他原因造成故障，請洽中華三菱體系服務廠檢修。
5. 置換時請將相同規格的新保險絲緊密插入卡匣內。

※警告

- (1) 若新插入的保險絲不久又燒壞，請洽中華三菱體系服務廠檢查電氣系統，並找出確實故障原因。
- (2) 請勿使用規格原定規格值更大的保險絲，或是任何的替代品，如電線、焊錫.....等，否則可能會因電線過熱而引起火災。

■ 更換燈泡

更換燈泡之前，請先關掉燈光。請勿直接以手觸摸新燈泡的玻璃部分，因為留在玻璃上的皮膚油脂，可能會在燈泡發熱的時候蒸發，並凝聚在反射鏡面上，使得表面模糊。

備註：

下列燈泡請於中華三菱體系服務廠更換。

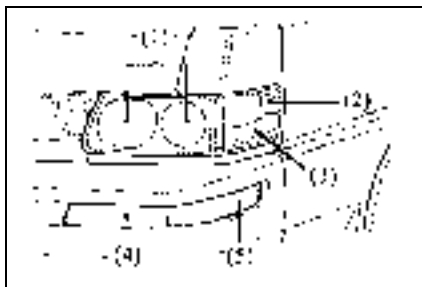

● 燈泡功率

更換燈泡時，只能使用相同瓦特數與型式的燈泡，其規格型式可於燈泡的基座上算得。

- 1-頭燈、遠/近光燈 ...55/55W
- 2-角燈5W
- 3-側方位置燈.....21W
- 4-前方位置燈.....21W
- 5-前位置燈.....10W
- 6-霧燈.....55W

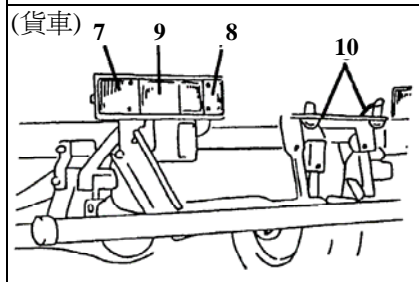
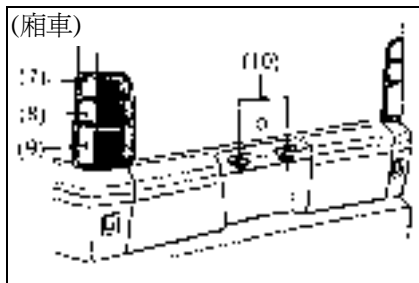

- 7-後方位置燈.....23W
- 8-倒車燈.....21W
- 9-煞車燈/尾燈.....23/5W
- 10-牌照燈10W

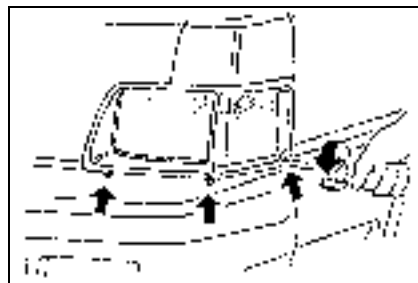

● 頭燈

1. 參考側方位置燈的說明，將側方位置燈/角燈燈罩連同飾板一起取下。

※注意

頭燈燈罩在雨天或洗車弄濕時，燈罩內部可能會暫時起霧，這並不表示有問題。因為當燈罩內、外側溫度不同時，可能會造成燈罩內部起霧，如同雨天時擋風玻璃會起霧一樣。但是，若在燈罩內側有大量水滴或積水時，請與中華經銷商服務廠聯繫檢修。

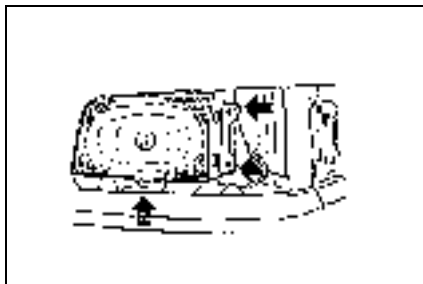

2. 將頭燈之鎖付螺柱拆下，取下頭燈。
3. 押住卡夾，將頭燈的線束接頭拆下。

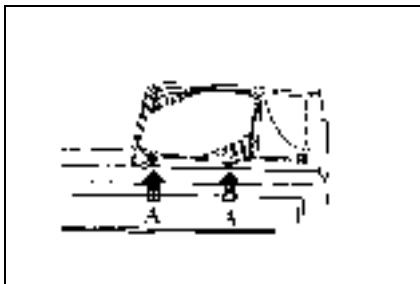

※注意

- 不可鬆開螺絲(A)
- 螺絲(A)用以調整頭燈的焦距。
- 螺絲如果太鬆，將造成大燈聚焦不良，必須重新調整頭燈焦距。

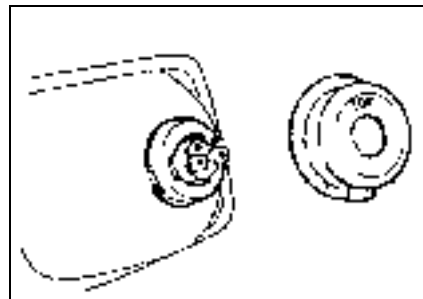

1. 取下燈罩後方的腳座橡膠套。
2. 取下卡簧，將燈泡自燈罩內取出。更換燈泡。

※注意

取出橡膠套時請小心，避免拉扯到卡簧造成變形。並請記住卡簧的位置，以利燈泡的更換與安裝。

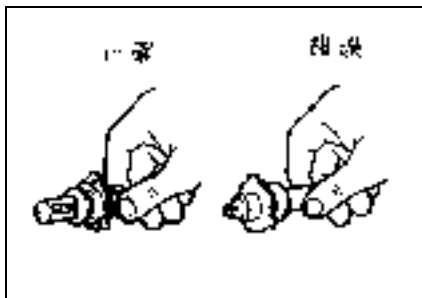

※注意

請勿赤手或用骨骼的手套碰觸鹼素燈泡。若玻璃表面髒污，請以酒精棉巾清潔，並於徹底乾燥後重新安裝。

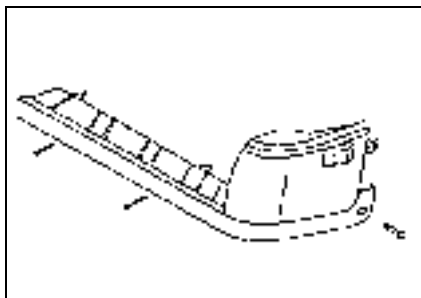

● 側方吊燈

- 1 將側方吊燈下方飾板之螺絲共三顆旋下，即可將燈罩連飾板一起取下，注意不要與頂燈罩螺絲混淆。
- 2 逆時鐘旋轉將燈座取下。
- 3 將側燈燈泡微往下壓，逆時鐘方向旋轉將燈泡取下。
- 4 更換側方吊燈時直接將燈泡抽出即可。

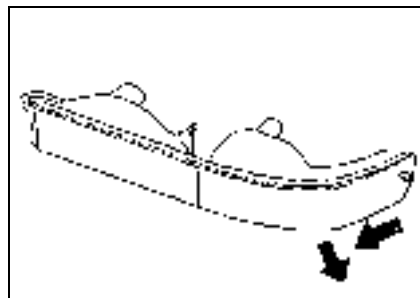

● 前位置燈／前方吊燈

- 1 卸下安裝螺絲，將燈由後側輕輕向前拉，確定固定螺絲脫後，再將燈往外側拔出。
- 2 逆時鐘旋轉將燈座取下。
- 3 將燈泡輕輕向前推，以逆時鐘方向旋轉燈泡，並將它取下更換。

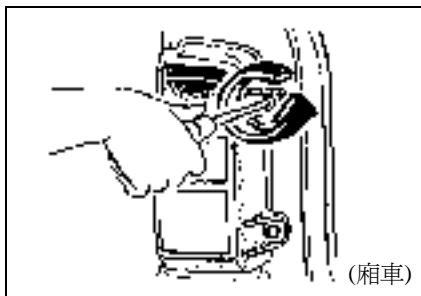

(廂車)

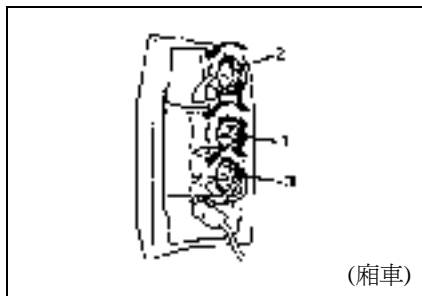

(廂車)

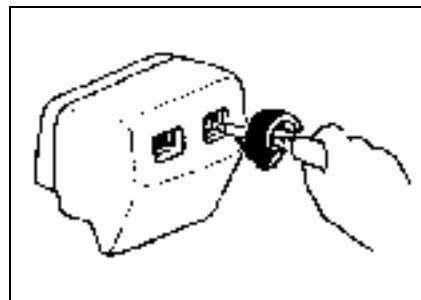

- 第三煞車燈(若在此配備)
打開螺絲蓋蓋，拆下安裝螺絲。

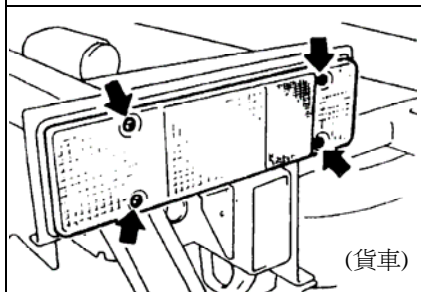

(貨車)

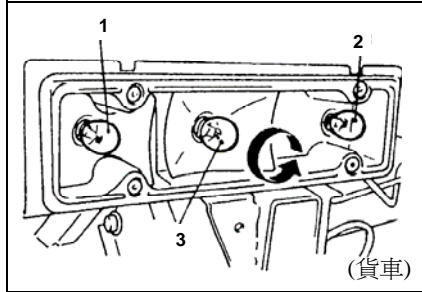

(貨車)

● 後綜合燈組

1. 用螺絲起子將燈罩安裝螺絲旋下。取下後綜合燈組。
2. 以逆時鐘方向將欲更換燈泡的燈座取出。

3. 將燈泡壓向燈座，同時逆時鐘方向旋轉即可將燈泡取下。

- 1-後方尾燈
- 2-倒車燈
- 3-煞車燈/尾燈

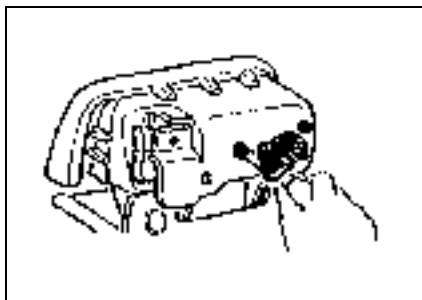

旋下安裝螺絲，將外罩及燈座一起取下，將燈泡由座槽取出更換之。

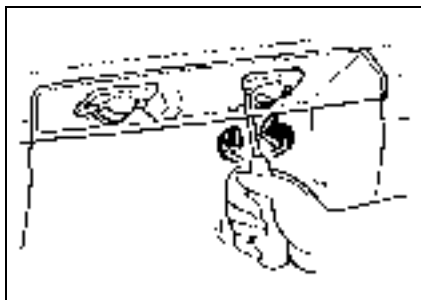

● 牌照燈

用螺絲起子旋下牌照燈的螺絲，取下燈罩，然後將燈泡邊戶裡推邊逆時針旋轉，即可將燈泡取下。

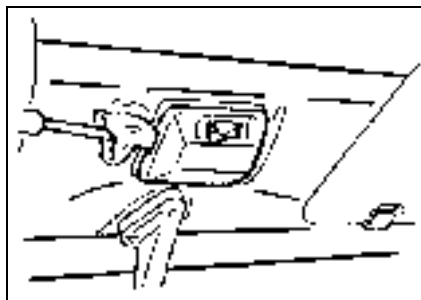

● 室內燈

請將螺絲起子插入室內燈的邊緣，輕輕撬開燈罩。取下燈座的燈泡。

備註：

請在螺絲起子的尖端包上一塊布，以免刮傷燈罩。

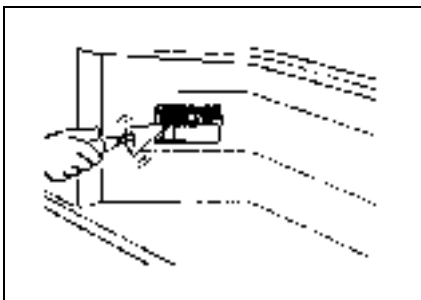

● 台階燈(若在此配備)

用螺絲起子旋下台階燈的螺絲，取下燈罩，然後將燈泡邊座裡推邊逆時針旋轉，即可將燈泡取下。

緊急時的處置

MEMO

車輛配備與規格

車輛配備	-----	76
車身設備	-----	80
引擎設備	-----	80
保養規格	-----	81
車型規格表	-----	82

■ 車輛配備

表 1 車輛配備 (* : 表部分車型配備)

1. 側出入口
2. 中央出入口
3. --
4. 空調開關
5. 後擋風玻璃雨刷及噴水器開關
6. 危險警告燈開關
7. 前擋風玻璃雨刷及噴水器開關
8. 儀錶及指針
9. 綜合開關 (頭燈、方向燈.....等)
10. 後擋風玻璃除霧器開關
11. 前霧燈開關 (*)
12. 點火開關
13. 口油蓋開關
14. 點煙器 (選購)
15. 煙灰盒
16. 排檔桿
17. 手剎車
18. --
19. 音響
20. --
21. 手套箱

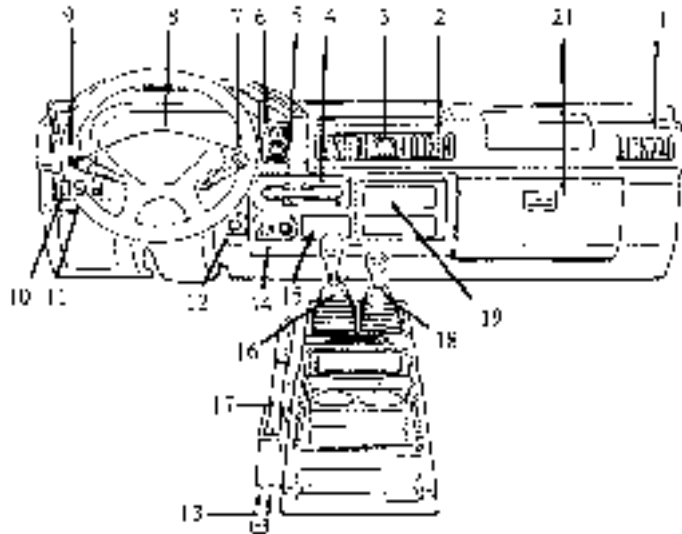

車內設備

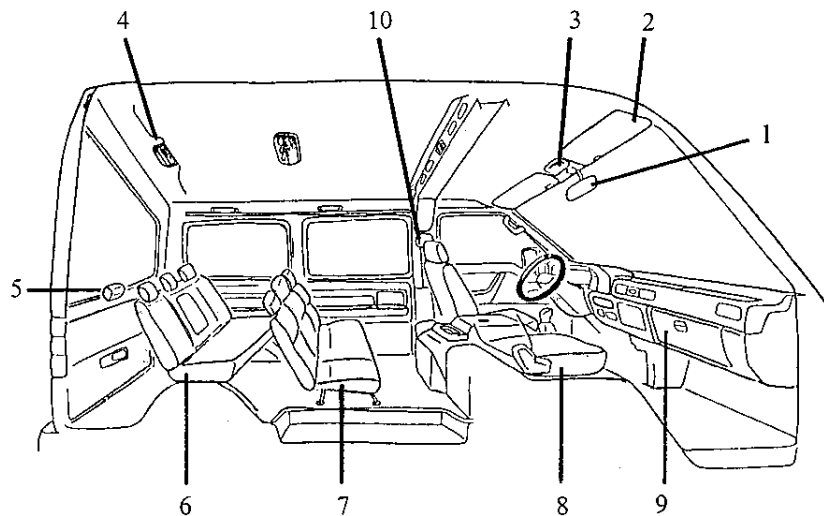

1. 車內後視鏡座椅
2. 遮陽板
3. 室內燈
4. 貨艙燈
5. 第三剎車燈
6. 第三排座椅
7. 第二排座椅
8. 前座椅
9. 手套箱
10. 前座安全帶

貨車—儀表(*:表部分車型配備)

1. 綜合開關(頭燈、方向燈.....等)
2. 前擋風玻璃雨刷與噴水控制開關
3. 儀錶和指針
4. 危險警告燈開關
5. 暖氣開關
6. --
7. 中央出風口
8. 側出風口
9. 音響
10. 煙灰缸
11. 點煙器(選購)
12. 點火開關

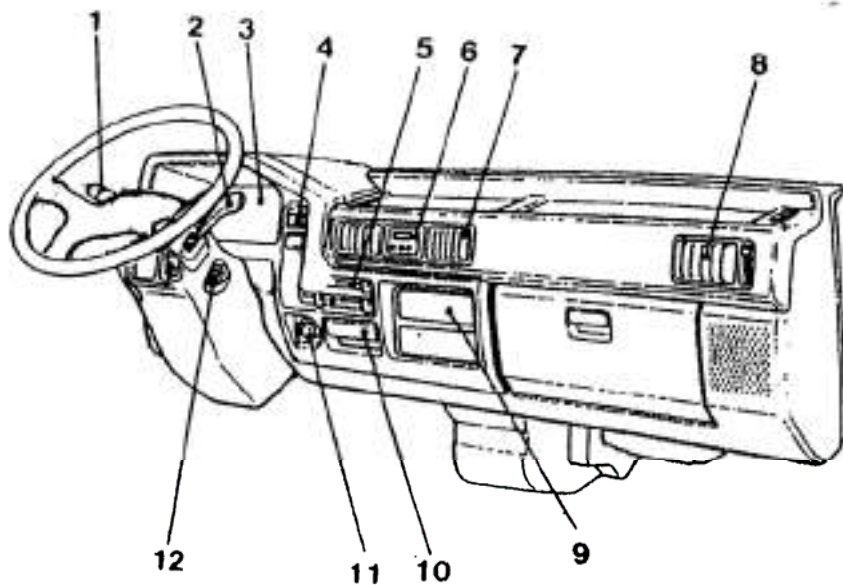

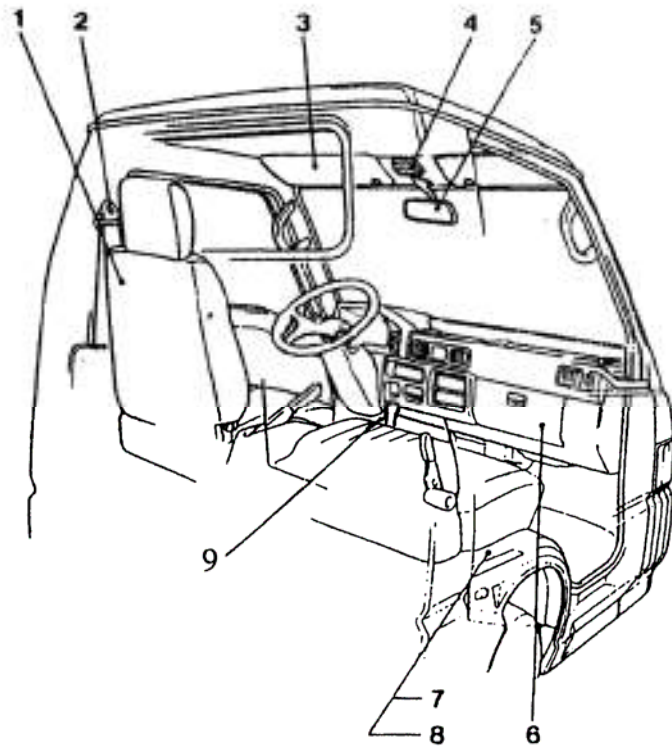

貨車—內裝

1. 座椅
2. 安全帶
3. 遮陽板
4. 室內燈
5. 車內後視鏡
6. 置物盒
7. 引擎室蓋板
8. 引擎室
9. 排檔桿

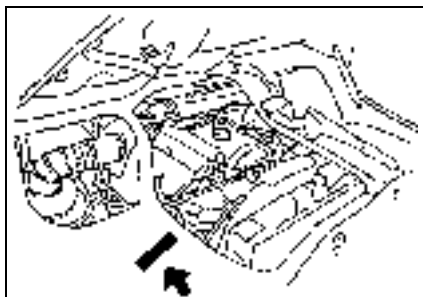

■ 車身號碼

車身號碼打印在乘客座椅的下方如圖所示的位置。

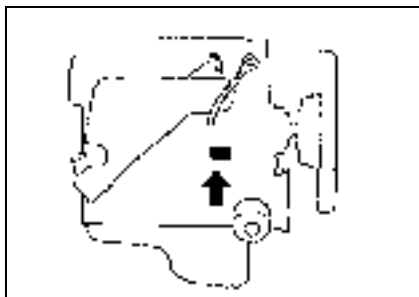

■ 引擎號碼

如圖所示，引擎號碼打印在汽缸體上。

■ 保養規格

	項 目		容 量	建 議 潤 滑 劑
1	剎車油及離合器油		視需要	剎車油 DOT3 或 DOT4
2	引擎冷卻液	2.4 升引擎	8.1 公升	高品質乙稀乙二醇(包括副水箱內的 0.9 公升)
3	手動變速箱油		2.0 公升	齒輪油 API GL-5, SAE80W 或 85W/90
4	引擎機油	油底殼	3.9 公升	API SG 級以上
		機油濾芯	0.4 公升	
5	差速器齒輪油	2WD	1.5 公升	齒輪油 API GL-5, SAE80W 或 85W/90
6	動力轉向油		0.9 公升	ATF DEXRON 或 DEXRON II
7	冷媒(冷氣系統)	廬車	1550 公克	HFC-134a
		貨車	750 公克	
8	燃油		55 公升	92 無鉛汽油

■ 車型規格表

主要規格		車身型式	廂車	廂車	貨車	貨車
			一般	幼童	底盤車	木床車
尺 寸	全長	mm	4690	4800	4685	4900
	全寬	mm	1690	1760	1695	1710/1740
	全高	mm	1960		1820	1920
	軸距	mm	2435		2470	
	前軸距	mm	1445			
	後軸距	mm	1380			
	最低地上高	mm	205			
重 量	乘員數		2 或 8		3	
	車重	kg	1490 或 1590		1220±50	1495
	總重量	kg	2510		2715	
性 能	最高時速	km/h	148			
	爬坡力	$\tan \theta$	0.47			
	最小迴轉半徑	m	4.9			
輪胎	前後輪胎	185-R14C				
引 擎	型式	4G64 四缸水冷直列式				
	缸徑 x 行程	mm	86.5x100			

主要規格		車身型式	廂車	廂車	貨車	貨車
			2.4L手排2WD	一般	幼童	底盤車
引擎	總排氣量	cc	2351			
	壓縮比		9.5:1			
	最大馬力	ps/rpm	116/5000			
	最大扭力	kg-m/rpm	19.2/3000			
	油箱容量	L	55			
	供油方式		多點噴射式			
電氣	電瓶	V - AH	12V - 48AH			
	發電機	V - A	12V - 75A			
傳動	傳動型式		五速手排後輪驅動			
	齒輪比		3.967 2.136 1.36 1.00 0.856 Rev. 3.578			
	最終齒輪比		4.625 : 1			
懸吊	前懸吊		叉骨式+扭力桿獨立懸吊			
	後懸吊		車軸式葉片彈簧			
剎車	剎車系統		液壓附真空倍力裝置			
	剎車型式		前碟後鼓			
污染防治系統	排放系統		EGR+觸媒轉換器			
	EEC		活性碳罐儲存式			
	PCV		封閉式			

MEMO

上鎖與開鎖

鑰匙	86
前車門	86
中門	87
兒童安全鎖	88
尾門	88
遙控系統	89
中控鎖	90
引擎檢修蓋	90
手動車窗操作	92
電動車窗操作	93
加油蓋	94
貨床欄板	95

■ 鑰匙

隨車附有三把鑰匙，鑰匙可以打開車內所有的鎖，請將其中一把置於安全處，妥為保存，做為備份之用。

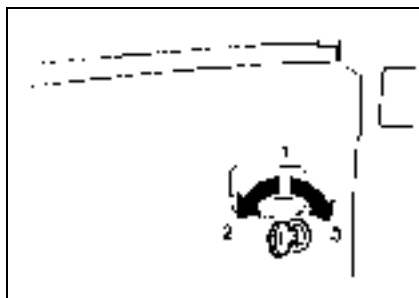

■ 前車門

● 從車外操作

1. 插入或取出鑰匙
2. 上鎖
3. 開鎖

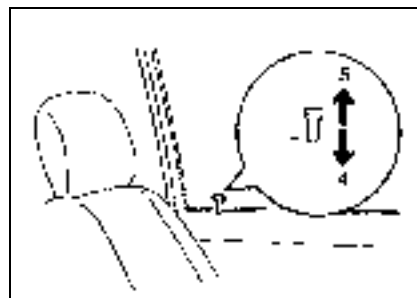

● 從車內操作

4. 上鎖
5. 開鎖

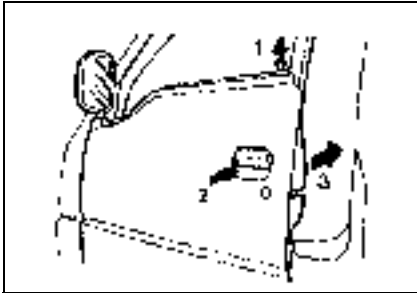

● 不用鑰匙上鎖時

將前車門鎖扣按鈕壓下至上鎖位置，然後拉出外側門把手，即可推到底將門關上。上鎖時請注意勿將鑰匙遺忘在車內。

※警告

- (1)開車前，請先確認車門是否均已關妥上鎖，而且務必繫上安全帶，如此可防止無意中打開車門，及防止意外事故發生時人員被拋出車外。
- (2)離開車輛時，勿將孩童單獨留在車內，以免發生意外。
- (3)打開車門時，注意行人、車輛，並禮讓行人、車輛先通行。

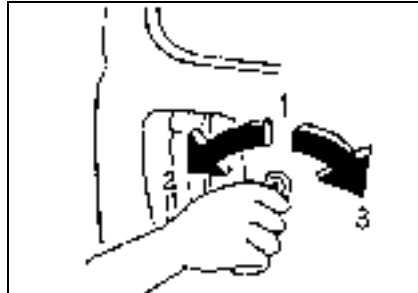

■ 中門(若在此配備)

● 從車外操作

1. 插入或取出鑰匙
2. 上鎖
3. 開鎖

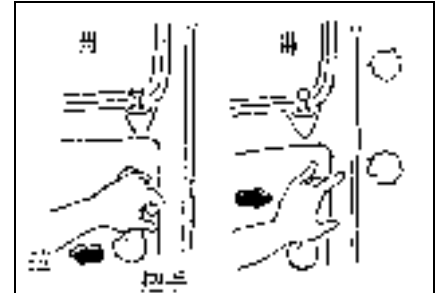

● 從車內操作

1. 拉把手後以開啟車門
2. 將把手向前推以關閉車門

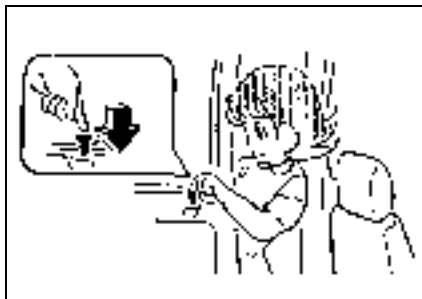

● 不能鑰匙上鎖時

將內側鎖扣按鈕壓下至上鎖位置，然後拉動外側門把手，內側推到底將門關上。上鎖時請注意勿將鑰匙遺忘在車內。

※警告

- (1)開車前，請先確認車門是否均已關妥上鎖，而且務必繫上安全帶，如此可防止無意中打開車門及防止意外事故發生時人員被拋出車外。
- (2)離開車輛時，勿將孩童單獨留在車內，以免發生意外。

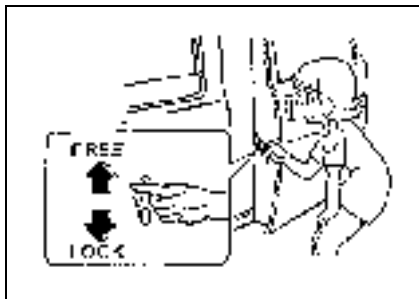

■ 兒童安全鎖

本車中門裝有兒童安全鎖，當車輛後座有兒童乘坐時，請將兒童安全鎖撥至上鎖位置，以免發生意外。

- 1-打開(FREE)
- 2-上鎖(LOCK)

上鎖後的中門只能由車門外再打開，無法由車內開啟。

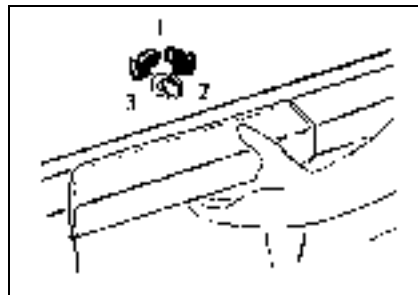

■ 尾門

● 從車外操作

- 1-插入或取出鑰匙
- 2-上鎖
- 3-開鎖

※警告

裝有尾門黑地鏡車輛

- (1)請先將黑地鏡調整至適當角度後再行駛。
- (2)因黑地鏡突出尾門外，故倒車及開啟尾門時請特別留意。
- (3)自動洗車機容易造成黑地鏡損傷，請儘量避免使用。

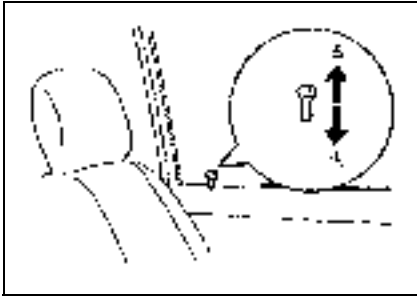

● 從車內操作(有中控鎖之車型)
不論點火鑰匙是在哪個位置,均可利用駕駛側的鎖扣將尾門上鎖或開鎖。

4-上鎖

5-開鎖

不論駕駛側車門鎖扣在哪个位置,都可以用鑰匙打開或鎖上尾門。

備註:

如果在開鎖和上鎖之間連續操作,則車部的保護迴路會作動,而使得系統無法操作。發生此情形時,請稍待一分鐘後再行上鎖或開鎖。

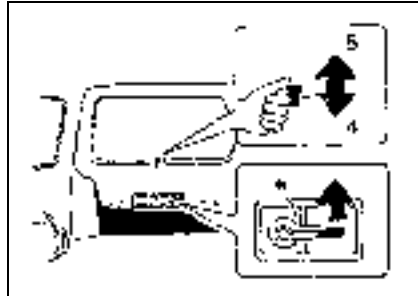

● 從車內操作(無中控鎖之車型)
利用尾門側的鎖扣將尾門鎖上或打開。

4-上鎖

5-開鎖

不使用鑰匙將尾門上鎖時將尾門側的鎖扣設定在上鎖的位置,關上尾門即可。注意鑰匙不要遺留在車內。



■ 遙控系統(若有此配備)

紅色按鈕:上鎖

綠色按鈕:開鎖

(1)車門上鎖時,將遙控中控鎖對著車輛方向,並且按下紅色按鈕,所有車門就會自動上鎖,同時方向燈會閃爍一次。

(2)車門開鎖時,將遙控中控鎖對著車輛方向,並且按下綠色按鈕,所有車門就會自動開鎖,同時方向燈會閃爍三次。

(3) 二次上鎖功能：點火開關在 OFF 位置，按下開鎖按鈕後，若 15 秒內未打開車門，則中控鎖會自動上鎖。若點火開關在 ON 位置或在 15 秒內打開車門，則二次上鎖功能不會作動。

(4) 點火開關在 OFF 位置時，如果車門未關妥，遙控器仍可作動，但方向燈不會閃爍。

(5) 如按下遙控器開關後，在下列情況發生時，需要換電池，請洽中華三菱體系服務廠更換電池或檢查。

- 車門或尾門無法上鎖或開鎖。
- 指示燈變暗或不亮。

(6) 儘量避免讓遙控器暴露在陽光下或高溫之車內。

※注意

- 遙控器為一種精密電子器材，因此請注意下列幾點：
- 不可劇烈震動遙控器。
- 遙控器應保持乾燥。
- 不可分解遙控器。

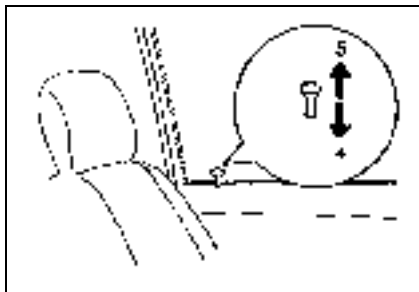

■ 中控鎖(若有此配備)

使用駕駛座車門鎖扣，或者利用鑰匙開鎖或鎖上任一前門時，所有車門及尾門都會同時上鎖或開鎖。

- 1-上鎖
- 2-開鎖

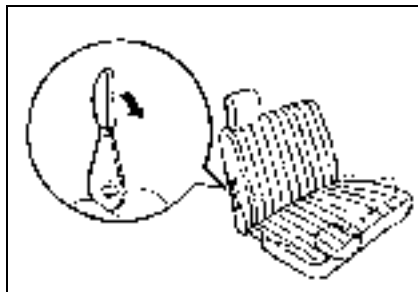

■ 開啟引擎檢修蓋

● 開啟

1. 拉動乘客座側邊的拉桿，將椅背向前完全傾倒。

※警告

椅墊與椅背之間，請勿放置任何物體，否則椅背將無法完全向前折疊。如果座椅於此種情況下向上抬起，頭枕將會觸及車頂，而無法固定座椅。

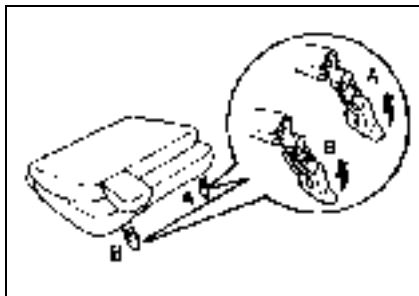

2. 將椅墊底部的兩個扣環往上拉，解開金屬座椅扣。

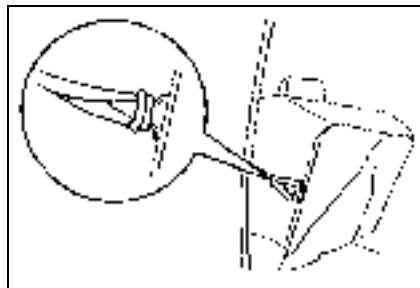

3. 將座椅抬起，然後將乘客座位側的座椅吊帶勾住金屬座椅扣，將其固定。

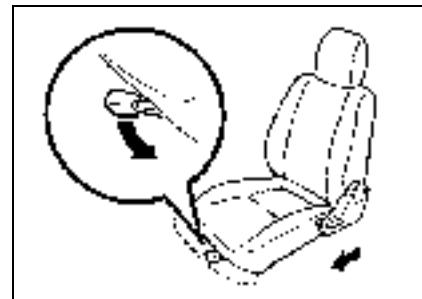

● 開啟副檢修蓋

1. 首先請將駕駛座椅向前移至最前位置。

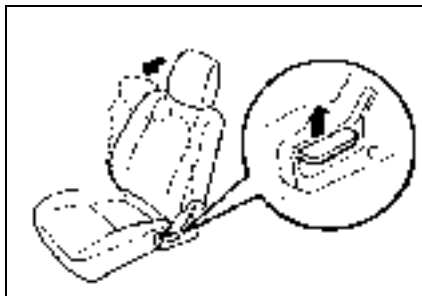

2. 拉動拉桿，使椅背完全向前傾倒。

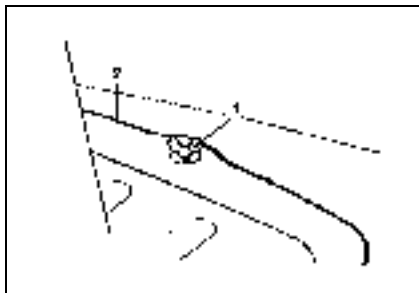

3. 將地毯掀開，鬆開螺絲(1)，再將座椅後的副檢修蓋(2)打開。

● 關閉

依開鎖的相反程序關閉。

※警告

車輛行駛前，請先確定座椅是否鎖定牢固。

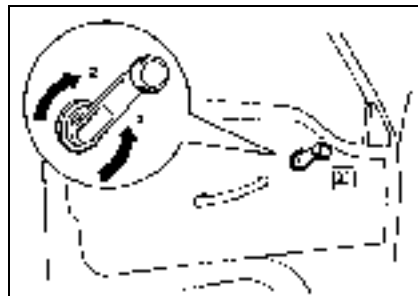

■ 手動車窗操作(若有此配備)

● 前座車窗

將扳桿旋轉即可以打開或關閉前座車窗。

1. 開啟車窗
2. 關閉車窗

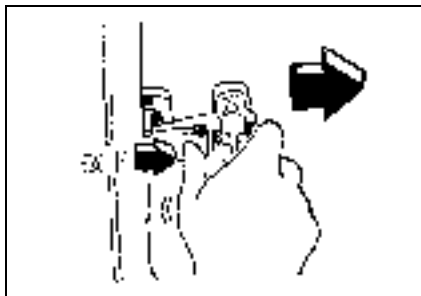

● 滑動式側窗

按下固定扣，使固定扣鬆開後，可以將車窗玻璃往前或往後推。
要關閉車窗時，只要將車窗玻璃推到底，即可自動鎖上。

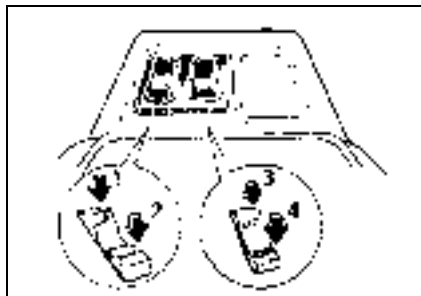

■ 電動車窗操作(若有此配備)
(型式一)

前電動窗的開關位於排檔桿後方，輕輕按下按鈕，車窗玻璃會上下移動。
將駕駛座側按鈕壓到底，車窗可以自動完全打開。

※注意

- (1)不可將頭、手放在車窗上。
- (2)兒童請勿單獨留置在車內，以免因玩弄開關而發生危險。
- (3)引擎熄火時，儘量避免使用電動窗，以免耗盡電瓶電力。

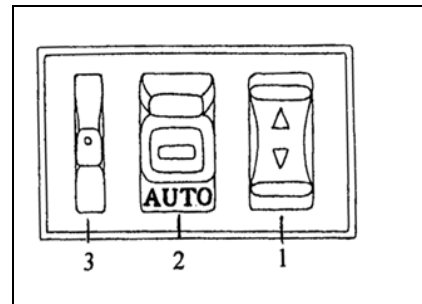

電動窗操作(型式二)

● 駕駛座側

1. 玻璃上升與下降開關。
2. 單觸開關(自動下降)。
3. 乘客座電動窗開關鎖住。

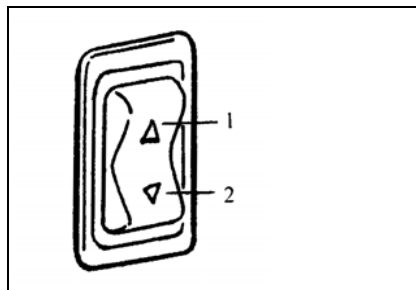

● 乘客側

1. 車窗玻璃上升
2. 車窗玻璃下降

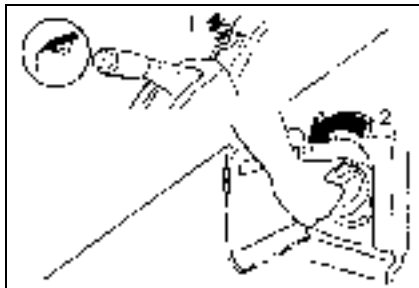

■ 加油蓋

車輛停止後，將引擎熄火，拉起手剎車拉桿後的加油蓋拉柄，即可打開加油蓋。

打開油箱蓋，添加指定之無鉛汽油後，再將油箱蓋順時針旋緊直到有“卡”聲為止，然後關上加油蓋。

※警告

- (1) 加油前要先將引擎熄火。
- (2) 汽油屬易燃物質，要避免接近火源。
- (3) 切勿在加油時吸煙。

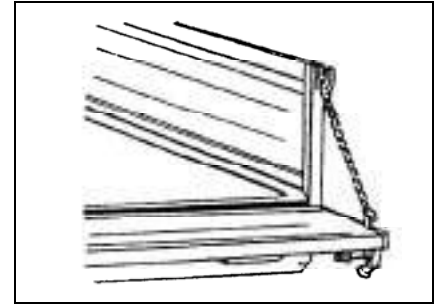
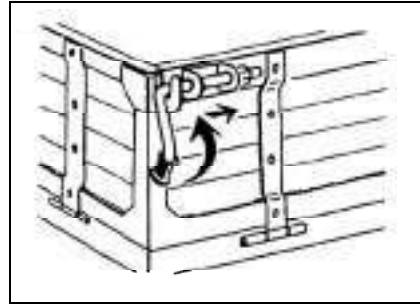
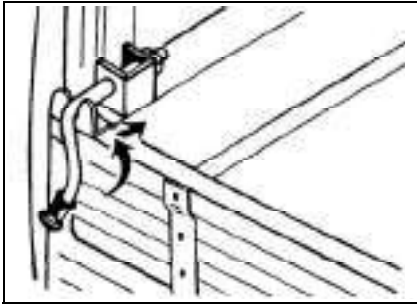

■ 貨床欄板(若在此配備)

● 木床車

打開邊欄板

打開邊欄板時，將固定側欄板前後固定把手依圖示箭頭方向操作，即可鬆開邊欄板。

打開後欄板

依圖示箭頭方向操作，鬆開固定後欄板左右兩個之固定把手，即可打開。

後欄板鍊條

為便於使用上之需要，避免尾燈被遮住而影響後方車輛看到燈光之變化，後欄板放下時，必須將此鍊條固定。

※警告

車輛行駛時，如果後欄板開啟而沒有將鍊條固定，由於尾燈被後欄板遮住，容易因此造成追撞事故。

MEMO

座椅與安全帶

前座椅調整	-----	98
第二排座椅	-----	99
第三排座椅	-----	100
頭枕	-----	100
安全帶	-----	101
兒童乘坐安全	-----	102
孕婦的乘坐安全	-----	104
安全帶的檢查	-----	104

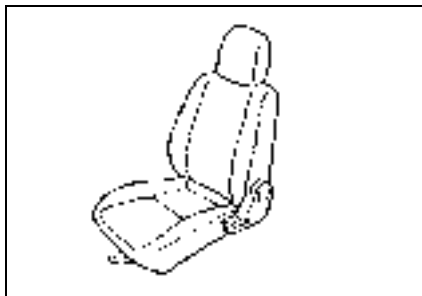

■ 前座椅調整

將駕駛座椅調整至能舒適操作腳踏
板、儀錶板的開關及方向盤，以及
視野最好的乘坐舒適的位置。

※注意

- (1)開車前，應先調整各座椅至適當位
置，並確認已固定妥當。
- (2)行駛中切勿調整座椅，尤其是駕駛
座之座椅。因為在行駛中若調整座
椅，座椅會產生無可預期之移動，
導致駕駛者無法操控車輛而發生意
外事故。

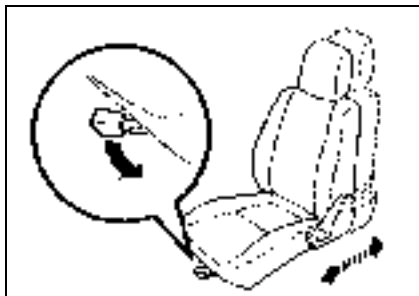

● 座椅的前後調整

拉起座椅調整桿，將座椅向前或向
後調整至適當的位置。
調整後放鬆調整桿，使座椅固定。

※注意

座椅調整後，請試著向前、向後滑動
座椅，確認座椅是否已完全固定。

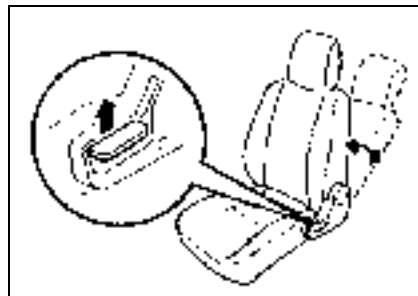

● 傾斜椅背

為了傾斜椅背，上半身稍微向前
傾，拉起椅背的調整桿，然後上半
身向後倚靠到舒適位置，再放鬆調
整桿，即可固定椅背位置。

※注意

椅背調整後，可以利用上半身測量來
確定椅背是否已至定位。

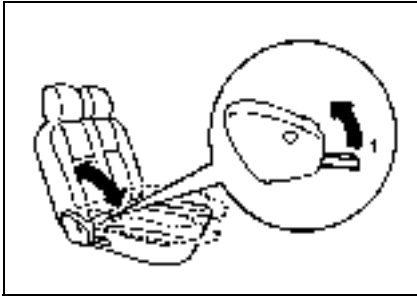

■ 第二排座椅(若在此配備)

● 座椅的前後調整

第二排座椅可以作前後的調整。調整時拉起座椅下方的調整桿，將座椅向前或向後移動即可。調整後放鬆調整桿，使座椅固定。

※警告

- (1)車輛行駛中，請勿調整座椅的位置，以免發生危險。
- (2)座椅調整後，請試著向前、向後去滑動座椅，以確認座椅是否已至定位。

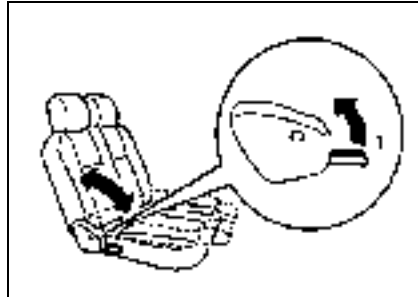

● 傾斜椅背

為了傾斜椅背，上半身稍微向前傾，拉起椅背的調整桿，然後上半身向後倚靠到舒適位置，再放鬆調整桿，即可固定椅背位置。

※注意

椅背調整後，可以利用上半身力量來確定椅背是否已至定位。



● 進出第三排座椅

第二排座椅的古側座椅可以向後傾倒及折疊，以利貨物的裝卸或進出第三排座椅。

將古座椅前移並且向前傾倒，以獲得最大的進出空間。

※注意

座椅歸位後，用座椅肩帶勾住後方的金屬扣，並且儘可能將座椅調向前，以減少剎車時座椅的前傾效應。

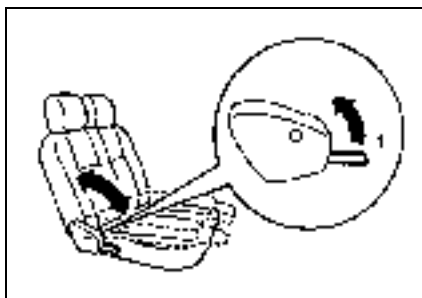

■ 第三排座椅

● 座椅的調整

第三排座椅可以作傾斜的調整。調整的方法請參考第二排座椅的調整說明。

※警告

- (1) 車輛行駛中，請勿做座椅的調整，以免發生危險。
- (2) 當乘坐第三排座椅時，不可將第二排座椅折疊起來。
- (3) 車輛後方之裝載貨物區不可作為兒童的玩耍場所，以免發生危險。

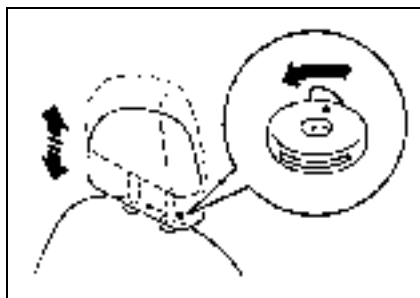

■ 頭枕

● 高度調整

將頭枕高度儘量調整到頭枕中央與眼睛水平視野相同，以減輕發生撞擊時受傷的機會。

如要升高頭枕，將它往上拉即可。

如要降低頭枕高度，則在押下高度調整按鈕的同時，將頭枕往下推即可。調整後，將頭枕往下推，並確認頭枕已固定住。

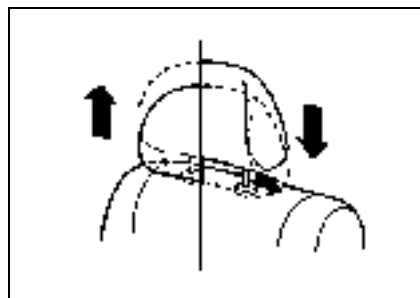

● 頭枕的拆卸

將高度調整鈕往外撥，並拉起頭枕即可取下頭枕。

安裝頭枕時，首先確認其正確的安裝方向，然後依箭頭所示方向壓入調整鈕，將頭枕插入椅背內。

確認頭枕已依上圖所示正確調整，並將頭枕往上拉，以確定頭枕無法拔出。

※注意

- (1) 頭枕需正確調整，才可以發揮保護的作用。
- (2) 請勿在椅背和腰部之間放置如抱枕等物品，否則意外發生時，頭枕的保護效果會降低。

※警告

- (1) 行駛中如果未安裝頭枕或頭枕調整不當。當意外事故發生時，可能會造成嚴重的傷害。因此，乘坐車輛時，頭枕要正確安裝。
- (2) 前後座椅的頭枕形狀不同。安裝頭枕時，要確認前後座椅的頭枕是否正確，不可裝置錯誤。否則在意外事件中容易造成危險。

■安全帶

為了在意外發生時，保護駕駛者及乘客，行車時請務必正確繫好安全帶。

※警告

- (1) 每一條安全帶僅限一名乘員使用，否則容易發生危險。
- (2) 請勿將安全帶的腰帶部份跨越腹部，以免發生意外時，腹部遭受劇烈的擠壓，而增加受傷的危險。
- (3) 不可將安全帶的肩帶部份從手臂下繞出，並請避免任何不正常的繫帶位置。
- (4) 使用安全帶時，請先確認安全帶沒有扭曲或損壞的情形。
- (5) 座椅椅背在垂直位置時，安全帶可以發揮最大的保護功能。若椅背過度傾斜，當車輛受到正面的撞擊時，乘客可能會從安全帶下方滑出而產生更大的危險。例如被安全帶拉傷或撞到儀錶板、椅背等而受傷。

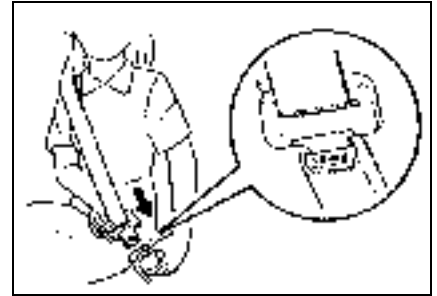

● 三點式自動安全帶 (ELR 緊急束緊模式安全帶)

此種安全帶不必調整，可配合乘坐人員的坐姿體型，自動調整安全帶長度，當車輛受到強大衝擊時，安全帶會自動將身體固定。

● 繫上安全帶時

扣片插入扣座，發生“卡”聲即表示已扣入。

將安全帶稍微拉上，調整至適當位置。

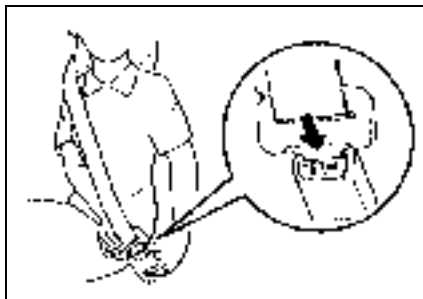

鬆開時

握住扣片按下扣座按鈕。

備註：

安全帶為自動捲收式，放鬆時請握住扣片，使安全帶緩慢伸位。

※注意

(1) 腰部的安全帶請務必繫在腰骨的位置。

(2) 請確認不可扭由安全帶。

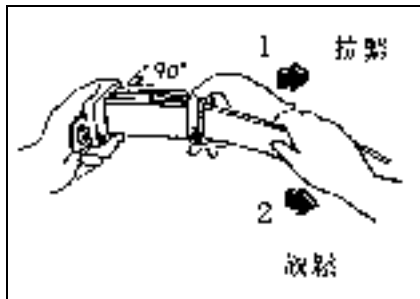

● 長度調整(LAP)

使安全帶的扣片垂直，依圖示調整至舒適的長度。

1 - 拉緊

2 - 放鬆

扣片扣入扣座時，發生“卡”聲，即表示已扣入。

■ 兒童乘坐安全

依照政府法令規定：小客車附載幼童（指年齡在四歲以下，且體重在十八公斤以下之兒童。）應依下列規定方式乘坐，法令實施後，兒童乘坐車輛若未依規定時，將會受罰。

1. 年齡在一歲以下或體重未達十公斤之嬰兒，應放置於車輛後座之嬰兒專用床，使其在連續床面上呈平臥狀態下，予以約束或定位。
2. 年齡逾一歲至四歲以下且體重在十公斤以上至十八公斤以下之幼童，應坐於車輛後座之幼童專用座椅。
3. 年齡逾四歲至十二歲以下或體重逾十八公斤至三十六公斤以下之兒童，應坐於車輛後座並妥適使用安全帶。
4. 每一安全椅以乘坐一位幼童為限。請依照兒童的身高、體重，扣裝適合且合格的兒童安全椅（指符合國家標準 CNS 11497 汽車用兒童保護裝置並經經濟部標準檢驗局檢驗合格，且標印在產品檢驗標識之安全椅。），或繫上安全帶，乘坐於後座靠門側座位以確保安全。

備註：

孩童乘坐依年齡、身高及體重之區分方式，若與政府法令規定有差異時，以政府法令規定為準。

※警告

- (1) 若兒童之身材已無法坐於兒童安全座椅中時，應讓其坐於後座靠門側座位，且適當的繫好安全帶。肩帶應跨過肩部上並橫越過胸部，而不可將其置於頸部。腰帶儘可能跨過兒童髖骨處，而不是臀部。若有需要應使用輔助椅墊，以使兒童能正確繫上安全帶。如果安全帶會碰到臉部或頸部時，仍應使用兒童安全座椅。
- (2) 行駛中，即使你在繫上安全帶，也不可以把兒童抱在手上，或讓兒童坐在膝上。因為當事故發生或緊急煞車時，手臂的力量不足以抱住嬰兒往前飛的趨勢，因此可能會造成兒童嚴重受傷。
- (3) 未滿兩歲的兒童應坐在座朝後的安全座椅中，使兒童的頸部及脊椎有足夠的支撐力量，並安裝在後座靠門座位上，以避免在意外事件中受傷。

※警告

- (4) 座朝前的兒童安全座椅應安裝在後座靠門座位上；嚴禁乘坐於前座（即使是將座椅往後退到底）。因為當意外事故發生時，可能會使前座兒童受到嚴重傷害甚至有死亡的可能，且會違反政府法令規定而受罰。
- (5) 請遵照製造商所提供之指示，及本手冊上之說明安裝兒童安全座椅，安裝後，前、後、左、右拉拉看兒童安全座椅是否穩固，若兒童安全座椅未安裝穩固，則將可能造成您兒童在意外或緊急煞車時嚴重或致命的傷害。
- (6) 暫不使用兒童安全防護設備時，也應將安全帶固定穩固，以防止意外時，傷害到兒童或乘客。

由於安全帶的按鈕是在座椅椅墊上，因此有些兒童安全椅可能並不適合，購買前先在後座試裝看看。如果根據兒童安全椅製造商的說明安裝，則安全帶固定後安全椅仍可輕易的往前拉，就表示此安全椅並不適用於本車型。安裝3點式兒童安全座椅時，必須確認後座配備緊急束緊/鎖定模式機構之安全帶（安全帶上有標示使用安全椅操作方式之圖條），且必須切換為鎖定模式。要切換至鎖定模式時，慢慢將安全帶完全拉出，然後讓安全帶回捲。在縮回時用手拉安全帶，若鎖住無法再拉出，表示已經在鎖定模式。若可拉出表示其並不在鎖定模式，此時需重複切換作業。將安全帶捲回至收縮器，則鎖定模式便會取消，回到正常的緊急束緊模式。

作方式之圖條），且必須切換為鎖定模式。要切換至鎖定模式時，慢慢將安全帶完全拉出，然後讓安全帶回捲。在縮回時用手拉安全帶，若鎖住無法再拉出，表示已經在鎖定模式。若可拉出表示其並不在鎖定模式，此時需重複切換作業。將安全帶捲回至收縮器，則鎖定模式便會取消，回到正常的緊急束緊模式。

※警告

- (1) 在未配備鎖定模式之安全帶的座位上，絕對不可以安裝兒童安全座椅。因為一般緊急束緊模式之安全帶無法固定兒童安全椅，可能導致兒童在意外或緊急煞車時，產生嚴重或致命的傷害。
- (2) 使兒童乘坐兒童安全椅前，請務必先確認收縮器已由緊急束緊模式轉換為鎖定模式。因為如此，兒童安全椅才能固定於座椅上。若安全帶無法轉變為鎖定模式時，應立即即中華三菱體系服務廠檢修。否則兒童座椅系統可能會因緊急煞車或意外而向前移動，並使兒童或其他乘員受到嚴重的傷害。

(3) 另裝兒童安全座椅後，必須確認安全帶已經切換為自動鎖定模式，並確認座椅安裝穩固，若未安裝穩固，則將可能造成兒童在意外或緊急剎車時，產生嚴重或致命的傷害。

(4) 沒有繫上安全帶的兒童於意外發生時，可能會衝撞車上其他的乘員或飛出車外。

(5) 不可將兒童單獨留置在車內。如果要離開車輛，請將兒童一起帶下車，以免發生意外，或因違反政府法令規定受罰。

■ 孕婦的乘坐安全

※警告

中華汽車公司建議您：孕婦搭乘時仍應繫上安全帶，以避免發生突發狀況時，傷害到孕婦及胎兒。安全帶使用時，腰帶部份應繞在大腿上方之髖骨處，不可以繞在腹部。

若有任何疑問，請與醫商量。

■ 安全帶檢查

1. 檢查安全帶是否在割傷、磨損或脫線的情形，以及金屬件是否破裂或變形，若有上述情形，請更換安全帶。
2. 使用中性能清潔劑與溫水混合後，來清洗髒的安全帶，脫水之後，置於陰涼處陰乾。不要對安全帶作漂白或染色的動作，因為這可能會影響安全帶的特性。

※注意

(1) 車輛撞擊後，安全帶總成（包括縮回器及附件）應由中華三菱體系服務廠檢查。我們建議您：在車輛撞擊時使用之安全帶總成應予以更換，除非是小碰撞，而且安全帶沒有損壞，才可以繼續使用。

(2) 不要自行修理或更換安全帶總成，此工作應交給中華三菱體系服務廠處理，以避免不當的處置造成安全帶的效率降低，而導致在意外碰撞時受到嚴重的傷害。

儀錶與開關的操作方法

儀錶板	-----	106
車速錶	-----	106
引擎轉速錶	-----	106
里程錶／旅程錶	-----	107
燃油錶	-----	107
冷卻水溫度錶	-----	107
指示燈與警告燈	-----	108
綜合開關、頭燈、遠近光燈與方向燈撥桿	-----	112
前擋風玻璃刮刷與噴水器開關	-----	113
尾門刮刷與噴水器開關	-----	114
危險警告燈開關	-----	115
前霧燈開關	-----	115
後擋風玻璃除霧器開關	-----	115
前室內燈	-----	116
後室內燈	-----	116
台階燈	-----	117
喇叭	-----	117

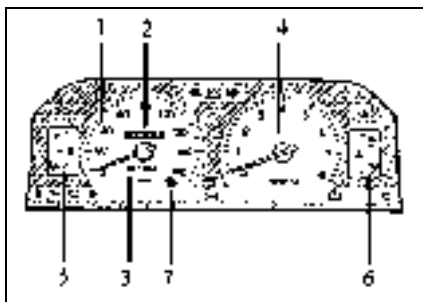

■ 儀錶

1. 車速錶
2. 里程錶
3. 旅程錶
4. 引擎轉速錶
5. 燃油錶
6. 冷卻水溫度錶
7. 旅程錶錶歸零按鈕

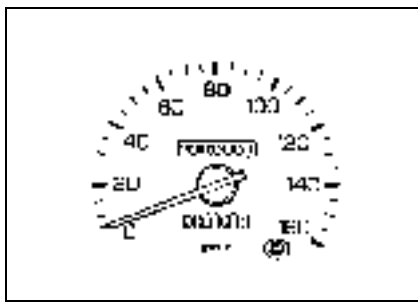

■ 車速錶

車速錶是以每小時公里數(km/h)表示行車速率。

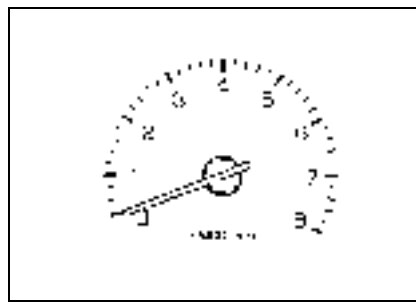

■ 引擎轉速錶

指示引擎每分鐘的轉速(r/min)。轉速錶不但可幫助您獲得更經濟省油的駕駛，而且可以警告引擎是否超速運轉。

※注意

引擎的轉速要保持在正常範圍內，若引擎轉速在紅色區域內，將導致引擎容易受損。

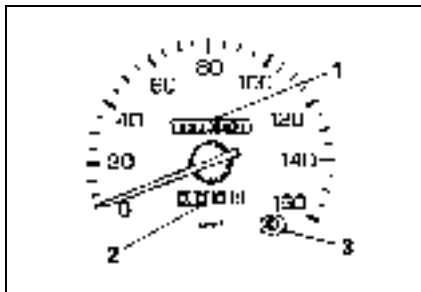

■ 里程錶／旅程錶

1. 里程錶：
顯示本車行駛過的總里程數。
2. 旅程錶：
旅程錶能顯示出某段特定的旅程，
或某段期間中，車輛所行駛過的距離。
3. 旅程錶歸零按鈕
按下歸零按鈕，可將旅程錶數字歸零。

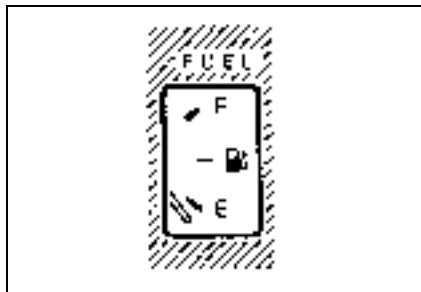

■ 燃油錶

燃油錶在點火開關於“ON”位置時，
會顯示出油箱內的油量。
F—滿油
E—油量不足（需加油）

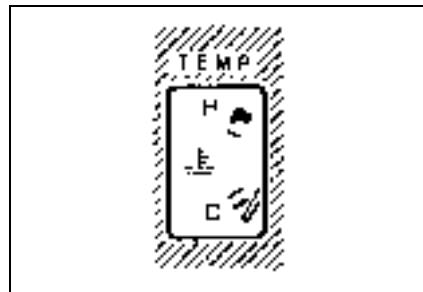

■ 冷卻水溫度錶

冷卻水溫度錶在點火開關於“ON”位置時，
會顯示出引擎冷卻水的溫度狀況。

※警告

若引擎運轉中，轉速錶指針進入紅色區域，則表示引擎可能已經過熱。
請立刻將車子停放在安全的地方，並採取必要的處置（請參閱第 60 頁的“引擎過熱時”）。

開車時，應隨時注意引擎是否維持在正常的工作溫度範圍內。

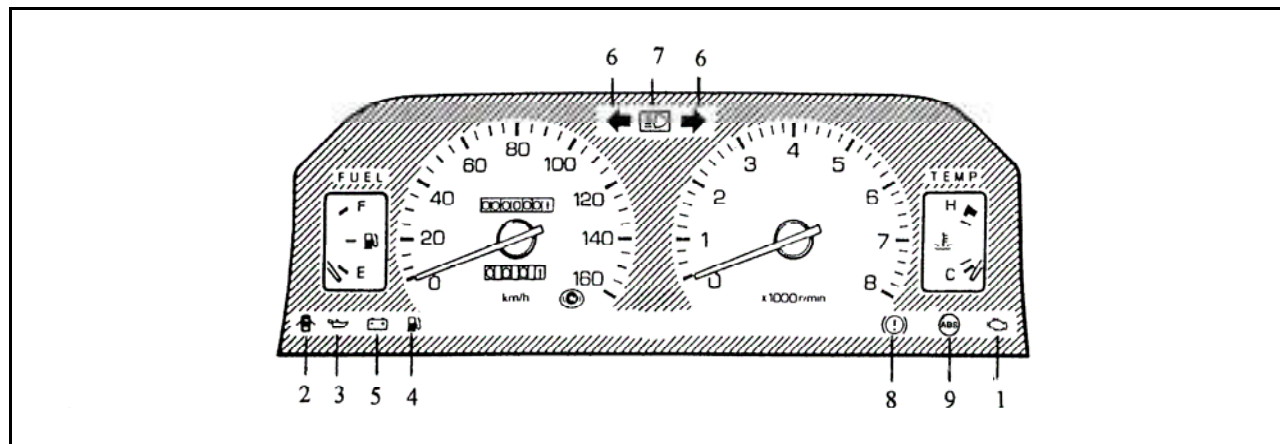

■ 指示燈與警告燈

- | | |
|------------|---------------------------|
| 1. 引擎警告燈 | 6. 方向指示燈 |
| 2. 車門未關警告燈 | 7. 遠光指示燈 |
| 3. 機油壓力警告燈 | 8. 剎車警告燈 |
| 4. 燃油不足警告燈 | 9. ABS 防鎖死煞車系統警告燈 (若在此配備) |
| 5. 充電警告燈 | |

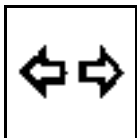

● 方向指示燈～綠色

當方向燈在閃爍時，指示燈也會隨之閃爍。

※注意

若閃爍的頻率太快，可能是方向燈線路接頭不良，或是燈泡燒毀。

● 危險警告燈

按下危險警告燈開關之後，所有方向燈都會同時閃爍。



● 遠光指示燈～藍色

遠光指示燈亮起時，表示正在使用遠光燈。

● 剎車警告燈～紅色

點火開關位於“ON”位置時，在下列情形，剎車警告燈會亮起。

1. 手剎車拉起時。
2. 剎車油壺液面低於下限(Low)時。

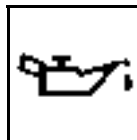
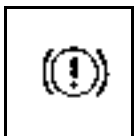

※警告

- (1) 若拉起手剎車拉柄但剎車警告燈不亮，或釋放手剎車拉柄而剎車警告燈亮者，請洽中華三菱體系服務廠檢修。如果於行駛中剎車警告燈亮者，則可能是剎車系統故障，請依下列方法將車輛停放到安全場所。
- (2) 踩下剎車踏板時，如剎車力不足，則用較大的力量踩下剎車踏板。
- (3) 剎車失效時，應使用引擎剎車來輔助剎車，先降低車速，再慢慢拉起手剎車，使車輛停止。
- (4) 踩下剎車踏板，使剎車燈亮起，以警告後方來車。

※警告

嚴禁在行駛中將手剎車緊急拉起，因為車輛會突然鎖住，造成車輛失控而發生危險。

● 機油壓力警告燈～紅色

機油壓力警告燈會在點火開關“ON”時亮起，而在引擎發動後隨即熄滅。如果引擎運轉中機油壓力警告燈亮起，就表示機油壓力過低，請立刻將引擎熄火，並至中華三菱體系服務廠檢修。

※警告

- (1)若機油液面正常，機油壓力警告燈卻亮起，請至中華三菱體系服務廠檢修。
- (2)機油壓力警告燈不能顯示出曲軸箱內機油的油量。機油油量的多寡，必須在引擎熄火之後，用機油尺測量。

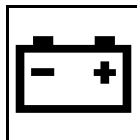

● 充電警告燈～紅色

充電警告燈在點火開關轉至“ON”時會亮起，並在引擎起動後即熄滅。如引擎運轉中充電警告燈亮起，請立即將車停放於安全場所，並洽中華三菱體系服務廠檢修。

● 燃油不足警告燈～琥珀色

當油箱內燃油液面在安全基準以下時(約8L)，燃油警告燈亮起。
燃油警告燈亮起時，請儘速加油。



※警告

裝有觸媒轉化器的車子，請勿在燃油不足時行駛，否則會造成觸媒轉化器燒損。



● 車門未關警告燈～紅色

當車門開啟或未完全關閉時，此警告燈會亮起。

※警告

車輛行駛前，請先檢查此警告燈是否已經熄滅。



● 引擎警告燈～琥珀色

當點火開關轉至“ON”的位置，燈會亮起，並於引擎發動之後熄滅。

※警告

如果引擎運轉時，引擎警告燈仍然亮著，則表示污染排放控制系統故障。請洽中華三菱體系服務廠檢修。

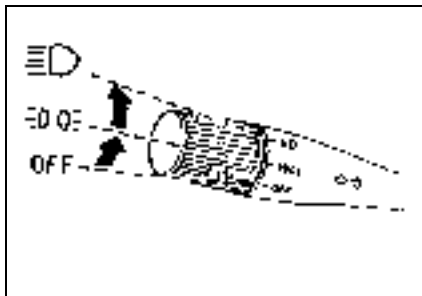

■ 綜合開關、頭燈、遠近光燈與方向燈撥桿

● 頭燈

轉動綜合開關以控制燈光：

OFF — 燈熄滅

三三 — 前燈、尾燈、牌照燈及儀錶板燈亮者

三三三 — 頭燈亮者

※注意

引擎靜止時，請勿長時間開啟頭燈與其他燈光，否則易使電瓶電力耗盡。

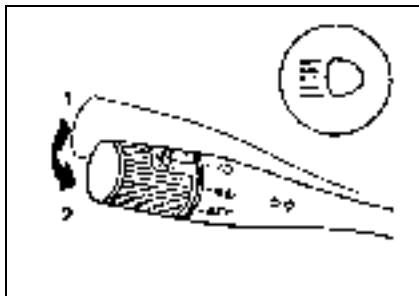

● 遠近光切換開關(遠/近光燈轉換)

當燈光撥桿被推至位置(1)時，可由近光燈切換成遠光燈。使用遠光燈時，儀錶板上的遠光指示燈會即時亮起。當撥桿被拉回至位置(2)時，頭燈會由遠光燈切換回近光燈。

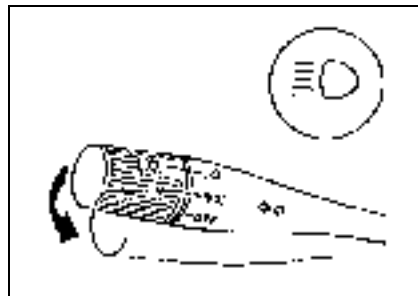

● 頭燈閃光器開關

燈光撥桿向上輕拉起，遠光燈會亮著，放開撥桿後，則由遠光燈切換回近光燈。遠光燈亮著時，儀錶板上的遠光指示燈會即時亮起。

※注意

頭燈燈罩在雨天或洗車弄濕時，燈罩內部可能會暫時起霧，這並不表示有問題。因為當燈罩內部、外側溫度不同時，可能會造成燈罩內部起霧，如同雨天時擋風玻璃會起霧一樣。但是，若在燈罩內部有大量水滲或燈光內部已積水，則請與中華經銷商服務聯繫檢修。

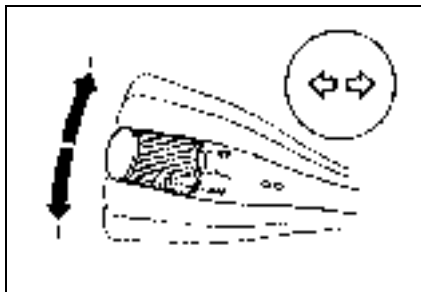

● 轉彎與變換車道開關

操作燈光撥桿時，方向燈會閃爍（點火開關須置於“ON”位置）。
 此時，儀錶板上的方向指示燈也會隨之閃爍。

1. 轉彎：

在轉彎時，請將燈桿撥到此位置，轉彎之後，燈桿會自動回復到原位。
 有時燈桿不會回復到原位，是因為方向盤只是輕微轉動而已，此時，請用手將燈桿回位。

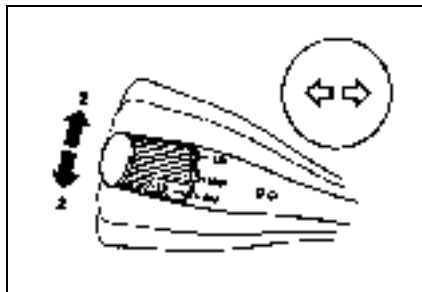

2. 變換車道：

欲變換車道時，請將撥桿撥到此位置。一旦放開後，燈桿會回復到原位。

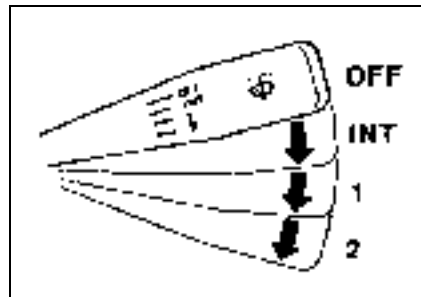

■ 前擋風玻璃雨刷與噴水器開關

前擋風玻璃雨刷與噴水器開關，可在點火開關位於 ON 或 ACC 位置時操作。撥動開關以操作前擋風玻璃雨刷或噴灑清洗液。

● 前擋風玻璃雨刷

- OFF—關
- INT—間歇作動
- 1—低速
- 2—高速

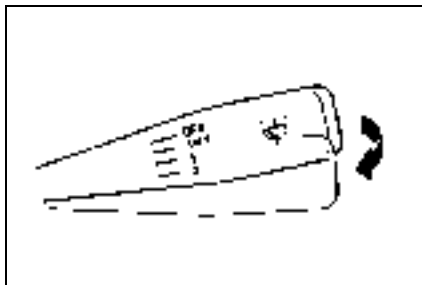

● 前擋風玻璃噴水器開關

如箭頭所示方向推動撥桿，即可將清洗液噴灑在擋風玻璃上。噴灑清洗液時，刮刷會作動 2 到 3 次。

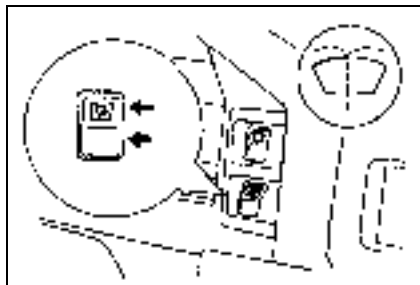

■ 後門刮刷與噴水器開關(若有此配備)

1. 按下開關右側，刮刷開始動作。在刮刷作動中按住此開關，則會從刮刷噴出清洗液。
2. 按下開關左側，刮刷停止動作。刮刷停止作動時，需欲噴出清洗液，請按下開關左側，則會從刮刷噴出清洗液。

● 使用刮刷與噴水器開關時應

注意事項：

1. 擋風玻璃若結冰或有異物時請勿使用刮刷，否則刮刷膠邊可能會燒毀。遇到此情形時，請將車輛停放在安全場所，關掉點火開關，再清除擋風玻璃上的異物，使刮刷能作正常的運作。
2. 擋風玻璃乾燥時，請勿使用刮刷，否則易使擋風玻璃上留下刮痕，並加速刮刷磨損。
3. 在寒冷地區使用刮刷之前，請先檢查刮刷片是否凍結在擋風玻璃上。如強行使用，刮刷膠邊極易燒毀。
4. 請勿連續操作噴水器達二十秒鐘以上。儲水箱內沒水時，請勿操作噴水器，以免膠邊燒毀。
5. 定期檢查儲水箱內的清洗液含量，並視情況予以補充。於寒冷地區使用時，請依建議於儲水箱內添加防凍劑，以免造成噴水功能與系統零件的損壞。
6. 在寒冷地區使用噴水器前，需考慮噴灑於擋風玻璃上之清洗液是否會因結凍而造成視線不清，必要時先將引擎暖熱後再噴灑。

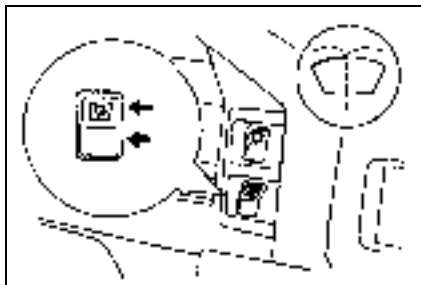

■ 危險警告燈開關

若車輛因任何緊急事故須停靠在路邊時，請打開危險警告燈。

不論點火開關的位置為何，危險警告燈皆可操作。

1. 開啟危險警告燈
2. 關閉危險警告燈

按下危險警告燈開關時，所有的方向燈皆會閃爍，儀錶板上的方向指示燈也會隨之閃爍。

※警告

若方向燈持續閃爍數小時之久，電瓶電力可能會耗盡，而導致引擎起動困難，甚至無法起動。

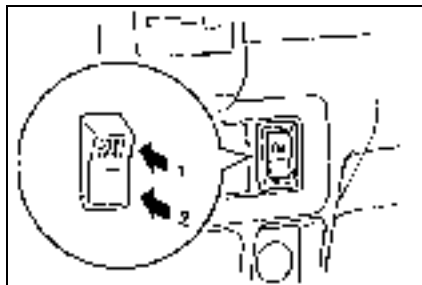

■ 前霧燈開關(若在此配備)

當頭燈開啟時，可以利用前霧燈開關，開啟或關閉前霧燈。

1. 前霧燈開。
2. 前霧燈關。

當霧燈打開時，開關上的指示燈會亮起。

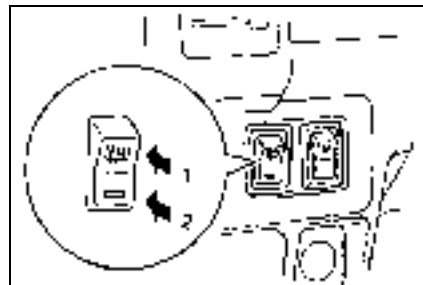

■ 後擋風玻璃除霧器開關(若在此配備)

當點火開關位於“ON”位置時，後擋風玻璃除霧器開關即可操作。

按下除霧器開關，後擋風玻璃除霧器即開始工作。

再按下除霧器開關，後擋風玻璃除霧器不再工作。

當除霧器開關“ON”時，後除霧指示燈就會亮起。

※警告

- (1) 除霧器無法用來清除積雪，只能用來除霧，因此在使用除霧器前，請務必先清除積雪。
- (2) 為避免電瓶電力浪費，在引擎起動時或引擎熄火後，應關閉除霧器。
- (3) 清潔後擋風玻璃的側時，使用軟布緩慢沿著加熱電線擦拭，注意不可傷及電線。
- (4) 物品如果放置太接近後擋風玻璃，可能會由於車輛震動，而與加熱電線接觸，導致電線損壞。

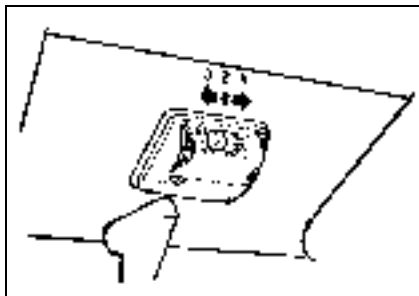

■ 前室內燈

1. 燈熄滅。
2. 車門未關或任一車門開啟時燈亮，全部車門關閉後，燈熄滅。
3. 持續亮燈。

※警告

若引擎未發動時，前室內燈亮著，電瓶電力可能會耗盡。
在離開車輛之前，請確定所有燈光皆已熄滅。

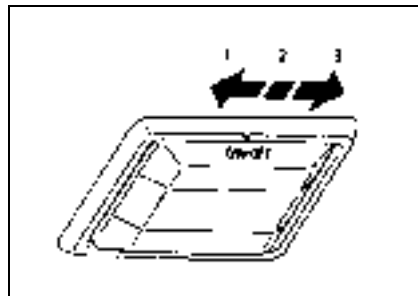

■ 後室內燈(若在此配備)

1. 燈熄滅。
2. 車門未關或任一車門開啟時燈亮，全部車門關閉後，燈熄滅。
3. 持續亮燈。

備註：

滑動燈罩，可以控制後室內燈的運作方式。

※警告

若引擎未發動時，後室內燈亮著，電瓶電力可能會耗盡。
在離開車輛之前，請確定所有燈光皆已熄滅。

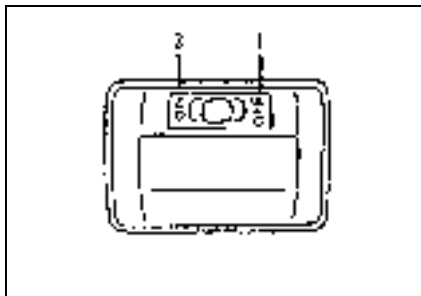

■ 台階燈(若在此配備)

1. 燈熄滅。
2. 車門未關或任一車門開啟時燈亮，全部車門關閉後，燈熄滅。

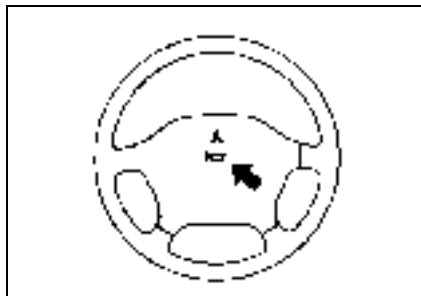

■ 喇叭

當點火開關在 ON 或 ACC 位置時，按下方方向盤上喇叭記號的所在，就可以使喇叭發聲。

MEMO

起動與駕駛

新車使用須知-----	120
燃料的使用-----	120
觸媒轉化器-----	122
省油駕駛要領-----	124
點火開關-----	125
起動引擎的方法-----	126
手動變速箱-----	127

煞車系統-----	129
緊急情況下的處理-----	130
方向盤高度調整-----	131
動力轉向系統-----	132
室內後視鏡-----	132
電動遙控室外後視鏡-----	132
防鎖死剎車系統-----	133
倒車雷達-----	135

■ 新車使用須知

新車於磨合期（1000 公里內）應遵守下列事項，以使您的愛車使用壽命更長、更省油。

1. 引擎不可超速運轉，車輛不可超速行駛。
2. 避免急起步、急加速、急煞車及長時間高速行駛。
3. 請勿超載行駛。
4. 請勿拖吊其他車輛行駛。
5. 爬坡時應適時換檔，以免引擎負荷過大。
6. 請依各檔位之速度限制，選擇適當的檔位行駛，以免引擎超速運轉。

手排車輛 km/h

檔位	速度限制
1 檔	20
2 檔	45
3 檔	70
4 檔	95
5 檔	110

■ 燃油的使用

燃油	限用 92 無鉛汽油
油箱容量	55 公升

(廂車)

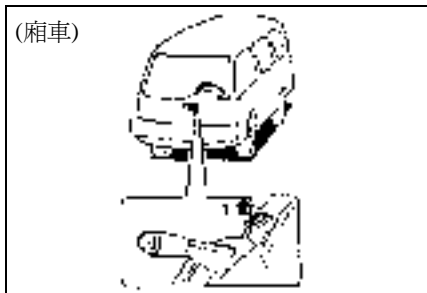

● 添加燃油(廂車)

1. 添加燃油前，請先將引擎熄火。

※警告

- (1) 加油前，引擎一定要先熄火，加油時嚴禁煙火，否則易點燃油氣引起火災。
- (2) 打開油箱蓋時不可太快，否則在炎熱天氣裡，油箱內之壓力可能會使汽油經由加油口噴出而造成危險。

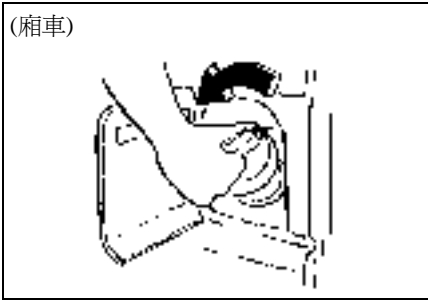

2. 拉起手煞車後方的拉桿將加油蓋打開，旋開油箱蓋準備加油。
3. 加油槍插入油箱孔內愈深愈好，加油槍請勿斜置。
4. 當加油槍自動停止加油時，請將加油槍抽出約一半長度後再加油。當加油槍第二次自動停止時，請勿再繼續加油。
5. 裝上油箱蓋，並確實關緊。

※注意

請勿將油量添加到與油箱口齊平，須留下溫度變化時燃油膨脹的空間。

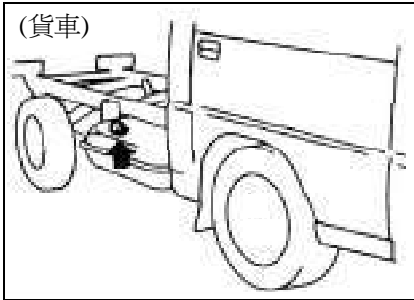

●添加燃油(貨車)

1. 添加燃油前，請先將引擎熄火。

※警告

- (1) 加油前，引擎一定要先熄火，加油時嚴禁煙火，否則易點燃油氣引起火災。
- (2) 打開油箱蓋時不可太快，否則在炎熱天氣裡，油箱內之壓力可能會使汽油經由加油口噴出而造成危險。

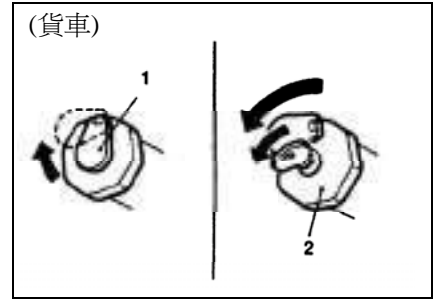

2. 先將保護蓋(1)移開，把鑰匙插入加油蓋(2)後將鎖打開。
3. 加油槍請勿斜置，加油槍插入油箱孔內愈深愈好。
4. 當油槍自動停止加油時，請將油槍抽出約一半長度後再加油。當油槍第二次自動停止時，請勿再繼續加油。
5. 裝上油箱蓋，並確實予以關緊。

※注意

請勿嘗試加油到與油箱口齊平，須留下溫度變化時燃料膨脹的空間。

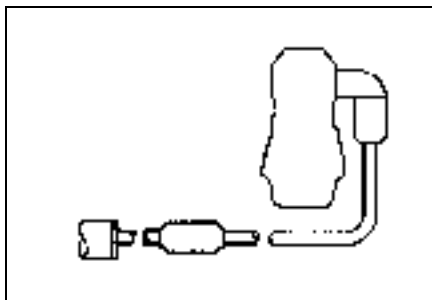

■ 觸媒轉化器

觸媒轉化器裝在排放系統上，對於在毒廢氣的排放，觸媒轉化器具有非常好的抑制效果。

裝有觸媒轉化器的車輛除了必須使用無鉛汽油外，還必須特別注意下列事項。

1. 引擎應請校良好，以確保觸媒轉化器的作業正常，並且避免可能發生的損壞。

※警告

若車輛使用狀況不良，則可能對觸媒轉化器造成損害，引擎若發生異常狀況，特別是關於引擎燃燒不良 (misfire) 或引擎的轉速降低時，請儘速進廠檢修。若車輛於極度過熱狀況下繼續行駛，可能將造成觸媒轉化器與車輛的損壞。

※警告

- (1) 勿在乾草、破布、紙張等易燃物品上面行駛、急速運轉或停車，以免引起火災。
- (2) 勿在觸媒轉化器表面上噴塗防鏽漆。

※警告

- (1) 裝回油箱蓋時一定要旋緊，以防止意外事故發生時，燃油漏出所造成的危險。
- (2) 車輛的油箱蓋上貼有“限用無鉛汽油”之標籤，本車之加油口適用較小直徑之無鉛汽油加油槍。如需更換油箱蓋時，請洽中華三菱體系服務廠。

2. 觸媒轉化器會迅速發熱，且可能因過熱而損壞。為避免觸媒轉化器內流入未燃燒的汽油並且被引燃，請注意下列事項：
- (1) 必須使用無鉛汽油。
 - (2) 請勿在極低的油量狀況下行駛車輛。行駛時若燃油耗盡，容易對觸媒轉化器造成損傷。
 - (3) 行駛中絕不可將點火開關轉至 OFF 位置。
 - (4) 請勿嘗試以推車的方式來起動引擎，若電瓶電力微弱或者耗盡，請以相同電壓的電瓶來發動引擎。
 - (5) 進行診斷測試時，請勿使引擎於任一 條高壓線鬆脫或拔除的狀況下以怠速運轉。
 - (6) 若引擎怠速不穩定，或操作狀況異常，請勿使引擎長時間以怠速運轉。
 - (7) 關掉點火開關時，請勿再踩油門踏板，以避免觸媒轉化器內流入未燃燒的燃油而引燃。
 - (8) 若您認為引擎性能明顯衰退，或引擎轉速因不明原因提高，或是疑似點火系統方面等引擎的症狀，請立刻停止行駛，並立即聯絡中華三菱體系服務廠檢修。
 - (9) 於不尋常的引擎異常狀況中，燒焦的味道可能代表著嚴重且不尋常的觸媒過熱現象。若出現此情形，請立刻將車輛停放到安全的地方，並將引擎熄火，讓車輛冷卻。只有在當引擎冷卻之後，才可以進行引擎調校等維修工作。

■ 省油駕駛要領

車輛省油的基本條件是各機件要運作正常，請定期到中華三菱體系服務廠定期保養及檢查。

此外，正確的使用方法，不但可讓您的愛車省油，且煞車、輪胎及引擎等系統的磨耗也可以減至最低，增加您愛車的使用壽命，同時也會降低環境的污染。下列是有關省油的駕駛要領：

1. 起步

應避免急起步及急加速。

2. 換檔

應配合車速及引擎轉速適時換檔，儘可能使用高速檔行駛。

3. 可區駕駛

交通擁擠處，車行走走停停將增加油耗，應儘量避開這些交通繁忙路段，如不得已而行駛在上述路段時，應適時換檔，勿讓引擎轉速太高。

4. 怠速

應避免車輛怠速運轉過久，如需長時間等待時，應將引擎熄火，視需要再起動引擎。

5. 行駛

應儘量保持定速行駛，減少加速及減速的次數。尤其應避免緊急煞車。車輛行駛在高速公路上時，應保持適當車速，車速愈高會愈耗油，應避免以最高速度行駛，以節省油耗。

6. 胎壓

正常的胎壓不但可以幫您省油，且可避免輪胎過度磨損，增加輪胎使用壽命。

7. 裝載

請勿超載。另外，車頂請勿安裝或裝載不必要的東西，以免增加行車時的空氣阻力，造成耗油。

8. 冷車起動

冷車起動時會增加油耗。

不必要的熱車亦會增加油耗，因此一旦引擎能平穩運轉，就可以開始以低速行駛。

■ 拖吊車輛

若需要利用您的車輛牽引拖車時，請確實遵守法律規定，使車符合廠家現行法規的牽引裝置。

車主在牽引拖車時，應充分注意下列的事項：

1. 不得拖吊比本車重的車輛。

2. 注意避免離合器打滑現象。同時，在起步時引擎轉速不得過高。

3. 確認行車速度沒有超過所限定的牽引拖車最高速度。

4. 煞車時應先微踩煞車，然後再將剎把煞車踏板踩到底，以防止急煞車時由拖車而來的振動。

5. 開始下坡以前應把掛檔桿換至低速檔，以獲得最大的引擎煞車效果。

6. 在海拔超過 1000 公尺的山區，引擎的輸出功率會降低，爬坡能力也會降低，因此車輛無法發揮正常的拖吊能力，請特別留意。

7. 牽引車輛時，車體、煞車、離合器及底盤都會承受額外較大的應力。

8. 車輛愈重晃動愈大。空氣阻力等也會造成油耗的增加。

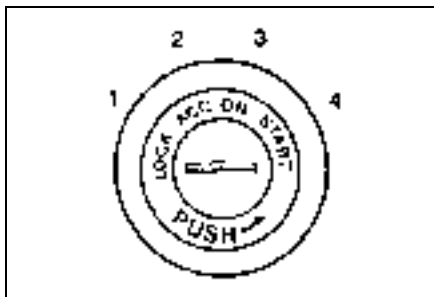

■ 點火開關

1 — LOCK

引擎熄火，方向盤上鎖狀態，鑰匙只能在此位置插入與取出。

2 — ACC

引擎熄火狀態，但收音機、點煙器等可以操作。

3 — ON

引擎運轉，且所有電氣系統均可以操作。

4 — START

用於驅動起動機達。在引擎發動之後，鬆開鑰匙，鑰匙會自動回到 ON 的位置。

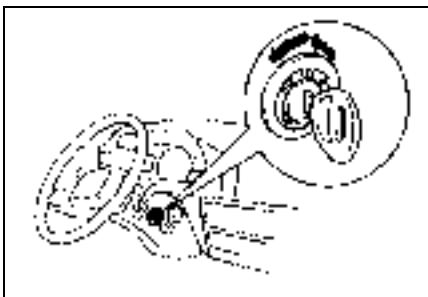

備註：

取下鑰匙時，請先將鑰匙壓在 ACC 位置上，並同時向左轉到 LOCK 位置，再行取出。

※警告

- (1) 行駛中請勿取下點火鑰匙，否則方向盤會被鎖住，而使車輛無法控制，導致意外事故發生。
- (2) 行駛時若引擎熄火，則煞車踏板轉向機構將會失去作用，因此需非常大的力量踩踏剎車踏板。配備動力方向盤的車輛而言，動力轉向設備也會失去作用，因此需要更大的力量來操作方向盤。
- (3) 引擎沒有運轉的時候，請勿將鑰匙長時間置於 ON 位置，否則會造成電瓶電力耗盡。
- (4) 一旦引擎已經運轉，不可再將鑰匙轉到“START”（起動）的位置，否則會造成起動機達損壞。

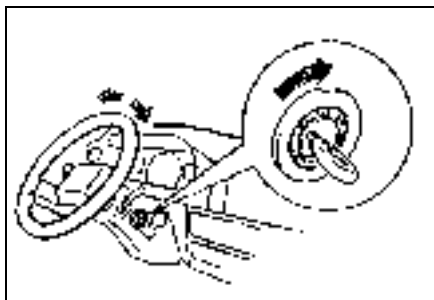

● 方向盤鎖上鎖與開鎖

鎖上

在 LOCK 位置將鑰匙取下，並輕輕轉動方向盤，直到鎖上為止。

開鎖

輕輕轉動方向盤，將鑰匙轉到 ACC 位置。

※注意

離開車輛時請記得將鑰匙取下。

■ 起動引擎的方法

1. 起動引擎不可連續操作超過 10 秒鐘以上，否則可能會大量消耗電瓶電力。如果無法起動引擎，請先將鑰匙轉回 LOCK 位置，等候幾秒鐘之後，再嘗試起動。
2. 若因電瓶電力不足或耗盡而無法起動引擎時，請參閱“緊急起動”一節中在關於起動引擎的方法。
3. 當冷卻水溫度錶上的指針開始移動時，表示車輛已暖車（引擎轉速開始下降），暖車時間過長會增加油耗。

※警告

請勿在密閉或通風不良的地方長時間淨轉引擎，否則會因吸入廢氣中的一氧化碳而導致中毒。

※警告

- (1) 起動引擎時，請用腳踩住煞車踏板。在冷天時，若以腳踏油門踏板的方式起動，請於引擎發動的瞬間將腳移至煞車踏板上。
- (2) 請勿讓引擎長時間在密閉或通風不良的地方淨轉，因為若產生一氧化碳會導致致命的危險。
- (3) 請勿以推車或拖車方式起動。
- (4) 引擎溫度未達工作溫度前，請勿以高轉速淨轉，或以高速行駛。
- (5) 引擎發動之後，就立刻鬆開點火鑰匙，以免損壞起動系統。

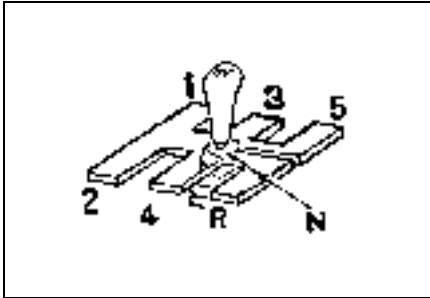

● 起動引擎

引擎發動程序如下

1. 繫上安全帶，插入點火鑰匙。
2. 踩住煞車踏板。
3. 確定排檔桿是排入空檔。
4. 將離合器踏板踩到底。
5. 將點火鑰匙轉到 ON 之後，於發動之前，先確定所有警告燈是否正常工作。
6. 將點火鑰匙轉到 START 位置，必要時輕踩油門踏板，在引擎發動後，請鬆開鑰匙。

● 引擎溢油

若引擎發動數次後仍無法起動，由於火星塞可能已經濕潤，此時請先將油門踏板踩到底，並同時操作起動鍵達 5~6 秒鐘。之後再重新發動引擎，但不需踩下油門踏板。

● 寒冷氣候下起動

若引擎無法起動，請於起動的同時，將油門踏板踩到一半高度。引擎一旦起動，即可鬆開油門踏板。

■ 手動變速箱

各檔位換檔模式顯示於排檔桿頂上。換檔之前，須將離合器完全踩到底才可入檔。

※警告

車輛前進行駛中，切勿將排檔桿排入倒車檔，以免損壞變速箱。

※注意

- (1) 若較難排入 1 檔，請再度踩下離合器踏板，換檔將較順利。
- (2) 如欲自 5 檔排入倒車檔，請先將排檔桿排入空檔之後，再排入倒車檔。

● 換檔時機

換檔時的車速必須要配合引擎轉速。正確的換檔動作，能夠增進燃油的經濟性，並延長引擎壽命。

避免在車速較高時降到低速檔，否則在可能會造成引擎轉速過高，損壞引擎。

下列的換檔點可幫助車輛節省燃油，駕駛人可依實際負載與行駛狀況加以調整。

km/h

檔位	速率
1 → 2 檔	15
2 → 3 檔	30
3 → 4 檔	45
4 → 5 檔	65

● 最大行駛速度

km/h

檔位	速率
1 檔	35
2 檔	65
3 檔	100
4 檔	140

正檔齒輪為超速傳動檔，使用它可以減低引擎的轉速。在車速許可下，使用正檔可以獲得最大的駕駛速度及經濟的油耗。

備註：

請將車速維持在法令限制範圍內。

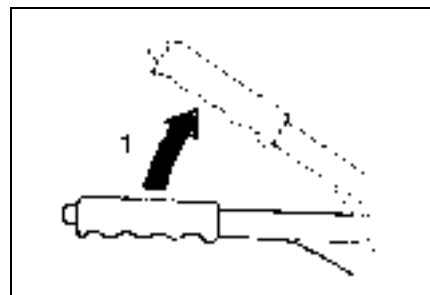

■ 手煞車

停車時必須先完全停住，再拉起手煞車，然後再將排檔桿排入 1 檔（朝上坡路段時），或倒車檔（朝下坡路段時）。

1. 使用手煞車時，直接向上拉即可，不要按手柄末端的按鈕。

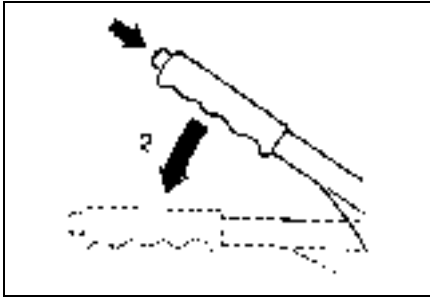

- 鬆掉手煞車時，先將拉桿向上稍微拉起，再按下手柄末端的按鈕，將手柄推下即可。
- 若需停車於斜坡路面時，除了拉起手煞車之外，於下坡路面時，請將前輪轉向斜坡旁；於上坡路面時，則將前輪轉向離開斜坡的方。

※注意

行駛之前，請先確定手煞車已完全放下，且煞車警告燈熄滅。

若車輛行駛時忘記鬆掉手煞車，則煞車可能會過熱，造成煞車效果不佳，並會造成事故。

● 停在斜坡上時

先完全拉起手煞車，再將排檔桿排入 1 檔（朝上坡路面時）或倒車檔（朝下坡路面時）。停在斜坡上時，請使用排檔，以增加安全性。

● 引擎運轉中停車時

請勿於密閉或通風不良空間內讓引擎長時間的運轉，以免造成一氧化碳中毒。

● 停車時應注意事項

請勿將車輛停放在存放易燃物質的表面上，例如乾草、破布……等，因為排氣系統的觸媒轉化器產生的高熱容易導致危險。

● 離開車輛時

為了防止車輛被竊，請將點火鑰匙取下。

■ 煞車系統

所有煞車零件均攸關行車安全，請依使用及服務保證手冊的定期保養檢查表檢查，並建議請至中華三菱體系服務廠檢修保養。

- 煞車系統分成二組煞車迴路，當煞車轉具器失效時（例如引擎熄火時），煞車系統仍可以作，但是需要較大的力量來踩煞車踏板。如果其中一條油路失效時，另一條油路尚能有效控制車輛，遇到這種情況時，煞車踏板的作行程會變長（較正常行程還低），這時請速至中華三菱體系服務廠檢修。
- 當引擎沒有發動的時候，煞車轉具的力量會隨著煞車踏板踩下的次數而衰退。此時，踩下煞車所需的力道會比平常大上很多。車輛被拖吊時，請特別注意此現象。

● 警告燈

煞車警告燈的目的是要讓你知道煞車系統是否正常工作。請參閱 23 頁的“煞車警告燈”，定期檢查煞車警告燈是否正常工作。

● 煞車裝置澇水時

行經積水處、下雨或洗車後，在煞車鼓或煞車碟盤上會形成水膜，影響煞車效果，因此，澇水後請特別留意前後方的車輛，一面低速行駛，一面輕輕踩煞車數次，使來令片的水分蒸發至煞車效果恢復正常為止。

● 下坡路段行駛時

行駛下坡路段時，為了防止煞車裝置過熱，應以低速檔行駛，利用引擎來輔助煞車。

● 煞車蹄片與來令片

1. 更換新的煞車蹄片或來令片後，請儘量避免在更換後 200 公里內，緊急煞車。
2. 車輛行駛中踩下煞車踏板時，如果聽到金屬摩擦的吱吱聲，就表示煞車來令片的壽命將至，建議請立即到中華三菱體系服務廠更換。

※注意

- (1) 請勿將雜物或厚地毯、瓶、罐等放在煞車踏板上，以免防礙煞車踏板的踩踏，如果煞車踏板無法正常工作，則容易發生事故，請特別注意。
- (2) 請避免養成重踩煞車，或在開車時把左腳放在煞車踏板上等不良習慣。這類不良習慣可能會造成煞車過熱與失效。
- (3) 行駛陡坡或長距離下坡時，應以低速檔行駛，利用引擎煞車來輔助，為了防止煞車裝置過熱與失效，嚴重影響行車安全。

■ 惡劣路況下的處理

● 沙地或泥濘路面

若車子陷入雪地、沙地或泥濘路面時，往往可以利用“前後移動”的方式來脫困。亦即將排檔桿來回排入 1 檔與倒車檔之間，並同時輕輕踩下油門踏板，但應避免加大油門或使車輪打滑。

為了脫困所作的長時間努力，可能會造成變速箱過熱或故障，請讓引擎以怠速運轉幾分鐘，使變速箱在前後移動操作之間能得到冷卻。若幾次前後移動嘗試脫困之後，車輛仍然無法順益脫困，請尋求其他方式脫困。

※警告

在嘗試以前後移動方式脫困之前，請先確定胎面沒有人或其他物體。由於車輛前後移動時，車輛可能會突然向前或向後衝出，因此請特別注意前後方的人與物。

● 積水路面

1. 請避免行駛積水路面，水份可能會進入煞車盤，造成煞車效果減低。此時，輕踩煞車踏板以確定煞車作用是否正當。如果煞車效果不佳，請於行駛途中輕踩煞車踏板幾次，以使煞車盤乾燥。
2. 在大雨中或是佈滿水漬的路面上行駛時，輪胎與路面之間可能會形成一層水膜。水膜會造成輪胎與路面之間的摩擦力降低，使得轉向穩定性與煞車效果打折，因此，請遵守下列事項：
 - (a) 放慢行車速度。
 - (b) 請勿以磨損的輪胎行駛，並將輪胎維持在規定的胎壓。

※注意

當下雨或行經溼滑路面時，請避免行駛經過路面積水的地方。否則會導致大量的水進入引擎室或駕駛室，造成引擎和電器組件損壞或車室內組件泡水損壞。

● 雪地或結霜路面

1. 行駛於雪地或結霜路面時，最好使用雪地胎或雪鏈。
2. 避免高速行駛、突然加速、緊急煞車和激烈轉彎等動作。
3. 在雪地或結霜路面上踩下煞車踏板時，可能會造成輪胎打滑。輪胎與路面之間的摩擦力降低時，輪胎就容易打滑。當輪胎打滑時，連續點放煞車，可以讓車子停下來。每一次點放踏板時，都應該完全踩到底，再完全放開以獲得最大的煞車效果。
4. 請與前車保持安全距離，並避免緊急煞車。

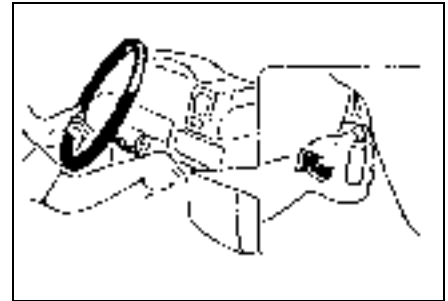

■ 方向盤高度調整(若有此配備)

調整方向盤高度時，先用手握住方向盤，接著釋放傾斜鎖定桿，然後升高或降低方向盤至所需的高度。

※警告

- (1) 調整後請檢查鎖定桿是否確實固定。
- (2) 行駛中請勿調整方向盤高度。
- (3) 釋放傾斜鎖定桿時，請確實用手握住方向盤，否則方向盤會因重力而往下落。

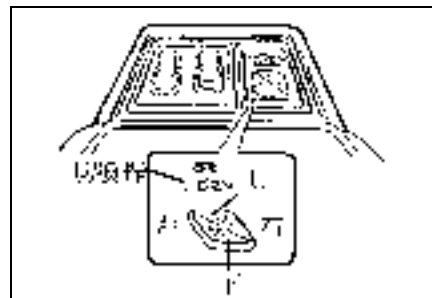
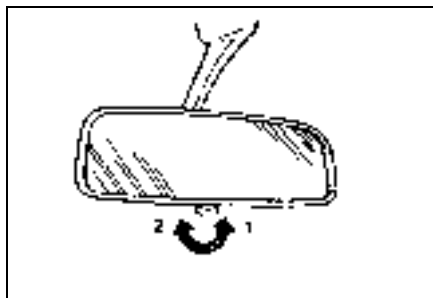

■ 動力轉向系統

引擎熄火後，動力轉向系統會停止作
用，操作方向盤時，也會需要比平常
更大的力量，在車輛被拖曳時請特別
注意此點；行駛中切勿關掉引擎。
請定期檢查動力轉向油液面高度。

※注意

裝置在動力方向盤的車輛，請勿將方
向盤完全轉到底，否則動力轉向泵可
能會因潤滑不足而損壞。

■ 室內後視鏡

後視鏡底下的調整桿是用來調整後
視鏡，以降低夜間行駛時來自後方車
輛頭燈的眩光。

1. 正常時(白天)
2. 防眩光(夜間)

※警告

請於車輛行駛前調整妥當，行駛中請
勿調整後視鏡。
行駛前請先將後視鏡調整好。

■ 電動遙控室外後視鏡(若在此配備)

點火開關轉到“ACC”或“ON”位置時，可以
調整室外兩個後視鏡。調整時，請將上
方選擇撥桿撥向該側即可進行調整。

L-左側後視鏡調整

R-右側後視鏡調整

押「上、下、左、右」箭頭，調整後視鏡。

※警告

請於車輛行駛前調整妥當，行駛中請勿
調整後視鏡。
行駛前請先將後視鏡調整好。

備註：

調整完後，請將撥桿撥回中間位置。

■ 防鎖死剎車系統(ABS) (若有此配備)

當剎車作用於行駛的車輪上，由於作用於剎車踏板的力量過大或行駛在雪、冰、油的路面上，可能會導致車輪渾行。如果發生渾行的情形，剎車力將會減少，而且剎車距離會增加，屆時車輪可能偏舵失控。A. B. S 防止車輪在剎車時鎖住，因此能維持力矩穩定性，確保操控性及提供最佳的剎車力。

● 行駛時的注意事項

- (1) 裝有 ABS 車輪在緊急剎車時 (ABS 作動)，方向盤的操作與未踩剎車時稍有不同，因此請小心操作方向盤。
- (2) 雖然裝有 ABS 的車輪其剎車距離較沒有 ABS 的車輪短，但是由於路面的情況以及其它因素都會影響到剎車距離，所以裝有 ABS 的車輪與前車的跟車距離必須和無 ABS 的車輪相同，以策安全。

- (3) 在碎石路、雪地或是覆冰的路面行駛時，裝有 ABS 的車輪其剎車距離有可能比沒有 ABS 的車輪還長，因此在上述路面行駛時請放慢車速。

※注意

- (1) 即使是 ABS 也無法防止作用於車輪的物理自然定律，很多無法避免的意外均是因轉彎速度過高。
- (2) 跟車距離太近或車輪渾行所造成。因此在這些情況下，駕駛人應對車速及剎車的運用保持正確的判斷力及高度的警覺性。
- (3) 四輪的輪胎均應使用相同型式及尺寸的輪胎。
- (4) 如果不用的輪胎混合使用，ABS 可能無法作動正常。
- (5) 請勿將差速器更換成防渾差速器，否則 ABS 可能無法正常作動。

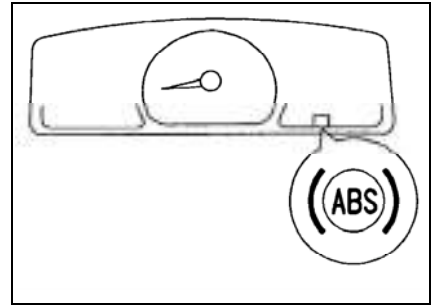

● ABS 警告燈

點火開關轉到“ON”時，ABS 警告燈會亮，而且持續約 3 秒後自動熄滅。如果警告燈沒有熄滅，則表示 ABS 失去作用，而回復到一般的剎車系統。(此種情況下，一般的剎車系統仍可以正常的作動)

● 行駛中如果 ABS 警告燈亮著

- (1) 請先將車停在安全場所，先關掉引擎再起動引擎，確認警告燈是否熄滅，如果熄滅則繼續行駛，行駛中若警告燈一直保持熄滅狀態，則表示 ABS 系統正常。若引擎重新起動後或行駛中，ABS 警告燈繼續亮著，則表示 ABS 系統故障，此時建議請速至中華汽車直營保養廠或經銷商保養廠檢修。
- (2) 使用跨接線起動引擎之後，如果在電瓶未有充足的電力而讓車輛起步，則引擎將不會正常運轉，而且 ABS 警告燈會閃爍，這表示車輛還無法行駛。而此種情況主要是電瓶電壓不足所引起，並非是不正常現象。此時應讓引擎先怠速運轉使電瓶充電後再行駛。

備註：

- (1) 當 ABS 作動時，剎車踏板會感覺到脈動的情形，此時有獨特的聲響，這表示系統正常作動。
- (2) 在車輛行駛一段距離後，會從引擎室中聽到車達的作動聲音，如果此時踩下剎車踏板，則會感覺到振動。這些聲音及振動均是因 ABS 在進行自我檢查，並不表示有任何異常的現象。
- (3) 當車速低於 10km/h 時，ABS 不會作動，此時僅能以傳統的剎車系統來作動。
- (4) 行駛雪道後，請立即去除任何附著於車輪上的積雪及結冰。車上裝有 ABS 系統，在去除異物時，請注意勿損壞到各車輪速度感知器和電線。

※注意

裝有 ABS 的車輪在緊急剎車時，剎車踏板必須一次踩到底，絕不可一踩一放的方式踩剎車踏板，否則 ABS 無法發揮應有的功能。

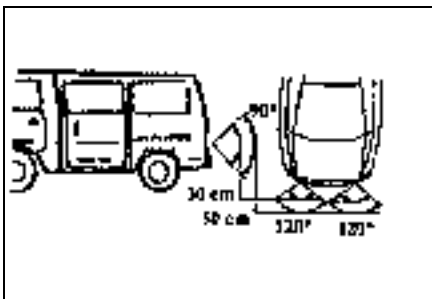

■ 倒車雷達(若有此配備)

倒車雷達之 2 組偵測器裝於後保險桿上。

● 使用方式

將點火開關轉到 ON 的位置，排檔桿排入 R 檔位後，聽到“嗶”一聲表示系統正常，即進入倒車雷達偵測狀態。

● 偵測角度

以偵測器為中心，相對反射水平角 120 度，相對反射垂直角 90 度。

● 偵測距離

以偵測器為中心，偵測距離最長為 50 公分。

(1) 當在倒車時聽到“嗶!!!”間歇警告聲時，表示車後距離偵測器之障礙物已進入 50 公分的範圍內。

(2) 當在倒車時聽到“嗶!——”連續警告聲時，表示車後距離偵測器之障礙物已進入 30 公分的範圍內。

備註：

- (1) 排入 R 檔時，如果聽到“嗶!嗶!” 2 聲短音，表示一組偵測器已損壞，但另外一組偵測器仍可正常使用。
- (2) 排入 R 檔時，如果聽到“嗶!嗶!嗶!” 3 聲短音，表示 2 組偵測器均已損壞。

※警告

雖然在倒車雷達轉動時，駕駛者仍應按正確的步骤開車，以免因疏忽而造成人員、車輛...等損傷。

※注意

- (1) 洗車後請用乾布將偵測器外部擦乾。
- (2) 偵測器外露部位若有異物附着時，請務必清除異物，以確保功能正常。
- (3) 下列之場所或障礙物，易造成偵測判斷異常或不良之情形。
 - 繩索、鐵絲網等表面低於 10 公分之物體。
 - 棉質、毛線等易吸收音波之物體。
 - 尖銳或接近 40KHZ 之音波場所。
 - 斜角或圓錐形(表面光滑)無法反射之物體。
 - 行駛於雜草中或崎嶇不平之路面。
 - 偵測器表面附着異物(如泥巴、蠟、紙等異物)。

MEMO

愉快的駕駛

出風口	-----	138
冷氣 / 暖氣	-----	139
後空調	-----	142
遮陽板	-----	142
點煙器	-----	143
煙灰盒	-----	143
手套箱	-----	144
中央置物盒	-----	144
後防護桿	-----	144

汽車音響使用說明書附錄

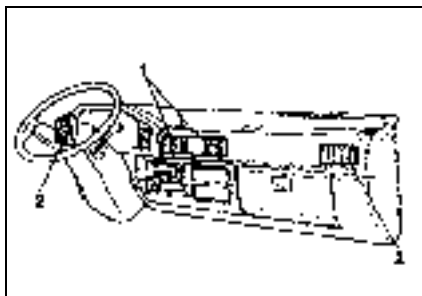

■ 出風口

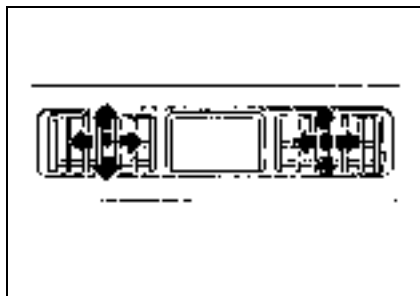

1. 中央出風口
2. 側邊出風口



● 氣流方向的調整

- (☺) — 開
- (☒) — 關

將出風口調整鈕撥到開的位置（限於側出風口）

若模式選擇桿設定在  或  或  位置，且開啟風扇開關，則氣流會從出風口流出到全車。

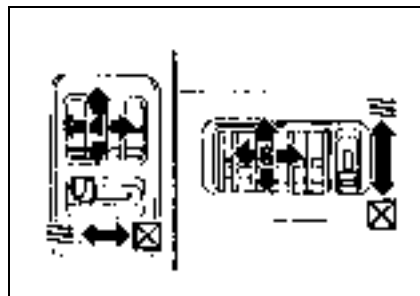

移動調整鈕來調整氣流的方向，垂直與水平方向的調整皆可以同時進行。

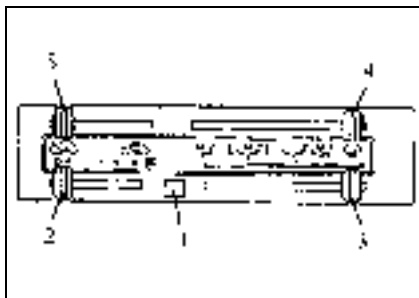

■ 冷氣 / 暖氣

冷氣與暖氣是在引擎發動後才會作動。暖氣的性能與引擎冷卻液溫度有直接的關係，所以在引擎暖車之後才會暖氣可供使用。空氣流量可藉由調整風扇速度來控制。

1. 空調開關 (冷氣開關)

按下冷氣開關及風扇開關，空調單元(具冷氣及除濕功能)將會作動，此時冷氣開關指示燈會亮。再按一次冷氣開關，則空調單元會停止作動。

2. 風扇開關

風扇開關分為四段，用來控制空氣流速，一般情況下建議使用第一段或第二段。

3. 溫度控制桿

用來選擇適當的空氣吹出溫度，將控制桿往右推，可提高溫度。

4. 模式選擇桿

用來選擇不同的空氣流向。

5. 循環選擇桿

可以做車外空氣循環與車內空氣循環之選擇。

※注意

在引擎冷卻水溫度仍低的時候，即使把溫度控制桿推到右側的高溫部分，引進駕駛室的空氣溫度仍然不會有所提高。

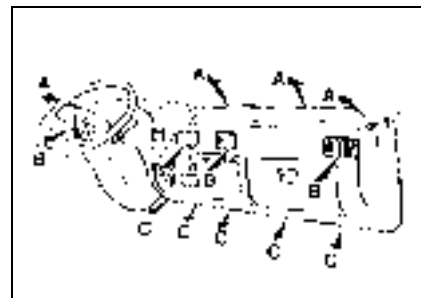

模式選擇	氣流出口
	B
	A, B, C
	A, B, C
	A, C
	A, C
	A, C

A：從前方與側邊除霧出口

B：從中央與側出口

C：膝部出口

3. 模式選擇桿

主要空氣流動方向

 (面部位置)

空氣吹向駕駛室的上半部份

 (面部/面部位置)

空氣吹向駕駛室的上半部份，少部分的空氣吹向腿部的空間

 (面部/面部位置)

空氣吹向腿部的空間，少部分的空氣吹向駕駛室的上半部份。

 (面部位置)

空氣吹向腿部空間。

 (面部/除霧位置)

空氣吹向腿部的空間，以及擋風玻璃與車窗玻璃。

 (除霧位置)

空氣吹向擋風玻璃和車窗玻璃。

備註：

在“面部位置”與“面部/面部位置”時，少量的空氣會吹向擋風玻璃與車窗玻璃處。

4. 循環選擇桿

 (車外空氣循環)

車外的空氣被引進駕駛室。

 (車內空氣循環)

車內的空氣會不斷循環，選擇這個位置可以不让外界的灰塵或污染進入車內。

※注意

天氣寒冷寒冷時，請勿長時間使用車內空氣循環，以免在車窗玻璃形成霧氣。

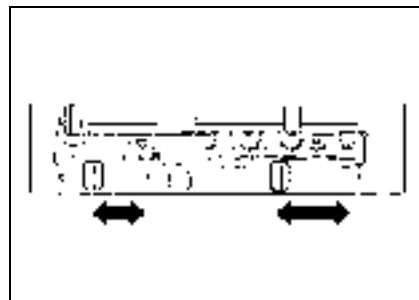

● 腿部空間加熱

將模式選擇桿與循環選擇桿設定如圖示位置。

將溫度控制桿滑向左、右二側以調整溫度及選擇希望的風扇速度。

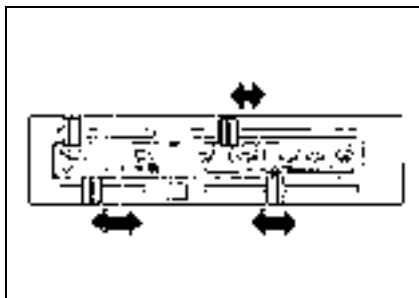

● 加熱與未加熱空氣混合

將模式選擇桿與循環選擇桿設定如圖示位置。

空氣會吹向腳部空間與駕駛室的上半部分；選擇希望的風扇速度。根據溫度控制桿的位置，空氣流風、溫度可如下所述加以控制：

加熱後的空氣會吹向腳部空間，而未加熱或稍熱的空氣，會吹向駕駛室的上半部分。

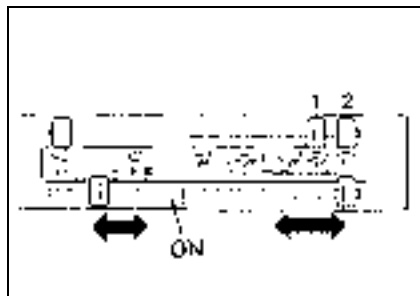

● 擋風玻璃與車窗玻璃除霧

按下冷氣開關，將循環選擇桿撥到車外空氣循環的位置，選擇適當的風速及空氣溫度。依照擋風玻璃與車窗玻璃的霧氣狀況來設定模式選擇桿的位置（位置 1 或 2）。

- 1-可防止清除擋風玻璃與車窗玻璃上形成的霧氣（行駛於雨中或雪中）。
- 2-快速除霧

備註：

1. 雨天或溼度高的天氣，不論使用冷氣或暖氣，請務必開啟空調開關，以避免玻璃上形成霧氣。
2. 車上玻璃霧氣清除後，請務必將模式選擇桿撥回除霧的位置，否則易造成玻璃上形成霧氣。

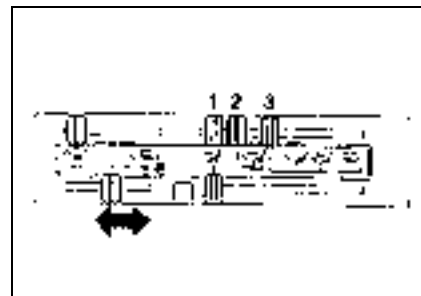

● 引入車外空氣

天氣熱時，若欲將車外空氣引入車內，可將循環選擇桿與溫度控制桿設定如圖示的位置。

根據模式選擇桿的位置，空氣流風可如下面所述加以控制：

1. 空氣吹向駕駛室的上半部分。
 2. 空氣吹向駕駛室的上半部分，同時在少部分空氣吹向腳部空間。
 3. 空氣吹向腳部空間，同時在少部分空氣吹向駕駛室的上半部分。
- 溫度控制桿設定在最左邊，選擇希望的風扇速度。

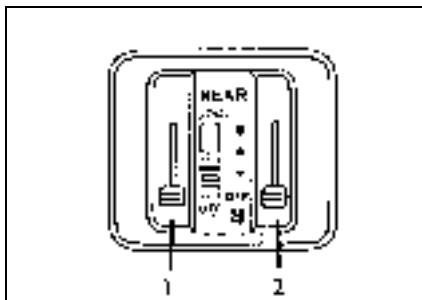

■ 後空調(若有此配備)

1. 冷度控制桿。
將控制桿撥到“COOL”位置，可以獲得最大的冷氣效果。
2. 送風量調整桿。
有三段速度開關來控制送風量。

備註：

1. 使用後空調系統的冷氣時，必須先開啟駕駛座的冷氣系統，後空調系統的冷氣才可作用。如果駕駛座的冷氣未開啟，則後空調系統只會送風而沒有冷氣。
2. 不論後空調系統的冷氣是否在使用，駕駛座的冷氣系統都可以單獨使用。
3. 冷氣剛開始作用時，有時會從出風口看到霧氣吹出的情形，此乃濕氣被急速冷卻所致，並非異常現象。
4. 冷氣作動時，引擎怠速會升高 200 ~ 400rpm。

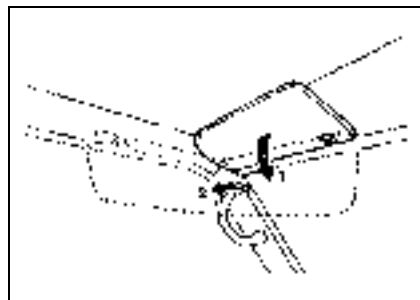

■ 遮陽板

1. 遮蔽前方的眩光。
2. 遮蔽側邊的眩光。

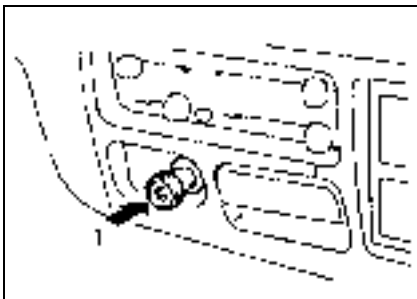

■ 點煙器(選購)

當點火開關位於 ON 或 ACC 位置時，
可以使點煙器。

1. 完全壓下

加熱好以後，點煙器會卡一聲，
自動彈回原位，便可取出使用。

※注意

請勿將點煙器取出(放在插座外)，以
免插座因外物所阻礙或引起成短路。

※注意

- (1) 請勿讓兒童操作或玩弄點煙器，以免
造成燙傷。
- (2) 只有點煙器可以插在插座中。塞入式
的電氣附件可能會損傷插座，並減
弱點煙器的性能，建議您避免使用。
- (3) 以點煙器插座當成電器用品的電源
時，請確定該電器為 12 伏特，且負
載須低於 120 瓦。此外，長時間使
用電器，卻沒有發動引擎，將會耗
盡電瓶電力。
- (4) 請勿碰觸點煙器發燙的部分或外
殼，只可以握住手柄部分。
- (5) 若點煙器壓進去約 30 秒後仍然沒有
彈出，則表示點煙器故障。將點煙
器置於壓進去的位置太久，可能
會造成火災。若點煙器不會自行跳
出，請將其向外拉出來，並洽中華
三菱體系服務廠檢修。
- (6) 不要插入其他車輛的點煙器，否則點
煙器可能會過熱，因而造成火災。

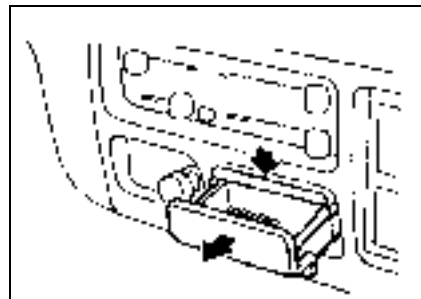

■ 煙灰盒

● 前煙灰盒

使用時，將蓋拉開即可。如欲取出，
請按住彈簧夾，再向外拉出。

※警告

- (1) 請先將火柴與香煙熄滅之後，再放入
煙灰盒內。
- (2) 請勿將紙類或其他可燃性物質放入
煙灰盒中，否則香煙或其他仍在餘
燼的東西可能會點著，而引起火
災，造成損害。

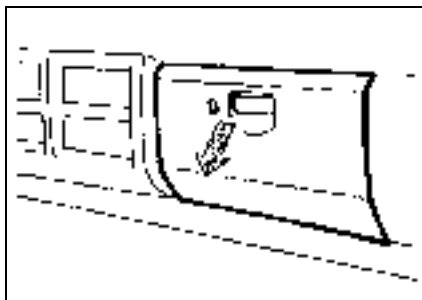

■ 手套箱

拉手柄即可開啟。

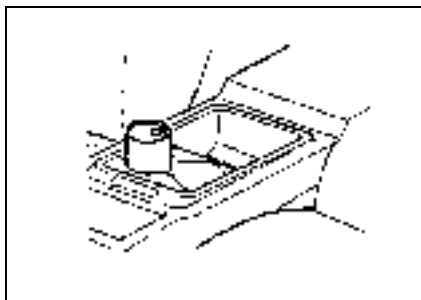

■ 中央置物盒(若在此配備)

按下置物盒側面的扣柄，可打開中央置物盒，由後翻 180 度後，盒蓋內所預留的兩個圓形杯座可作為飲料的置杯架。不使用时請將盒蓋回原位。

※注意

駕駛人請勿於開車時喝飲料，以免注意力分散而發生危險。

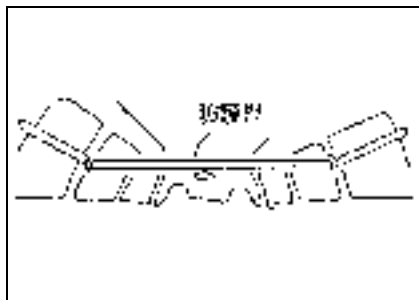

■ 後防護桿(若在此配備)

車輛行駛中，此桿可以阻擋行李向前傾倒。當第二、三排座椅向前折疊以裝載貨物時，可以將桿折下。增加貨艙的可用空間。

※警告

貨物裝載請勿過高以免發生危險。

備註：

座椅安裝到位後，請確實將後防護桿裝回原位。