

HYUNDAI



MANUAL DEL PROPIETARIO

Funcionamiento
Mantenimiento
Especificaciones

Toda la información que se incluye en este manual del usuario es actual en el momento de la publicación. Sin embargo, Hyundai se reserva el derecho a realizar cambios en cualquier momento para llevar a cabo nuestra política de mejora continua del producto.

Este manual se aplica a todos los modelos Hyundai de la este vehículo e incluye descripciones y explicaciones tanto de los equipamientos opcionales como de los equipamientos estándar. Por ello, podría encontrar en este manual información que no se corresponda a las especificaciones del vehículo.

PRECAUCIÓN: MODIFICACIONES DE UN HYUNDAI

No se deben modificar de ningún modo los vehículos Hyundai. Dichas modificaciones podrían afectar negativamente al rendimiento, la seguridad o la durabilidad de los vehículos Hyundai y podrían, además, violar las condiciones de las garantías limitadas que cubren el vehículo. Algunas modificaciones podrían violar también las normativas establecidas por el Ministerio de Transporte y otros organismos gubernamentales del país

TWO-WAY RADIO O LA INSTALACIÓN DE TELÉFONO CELULAR

Su vehículo está equipado con inyección electrónica de combustible y otras piezas electrónicas. Una instalación o ajuste incorrecto del aparato emisor y receptor o del teléfono móvil puede afectar de manera negativa a los sistemas electrónicos. Por este motivo, recomendamos que siga minuciosamente las instrucciones del fabricante de la radio o consulte con su distribuidor Hyundai las medidas de precaución o las instrucciones especiales si decide instalar uno de estos dispositivos.

SEGURIDAD Y ADVERTENCIAS SOBRE DAÑOS DEL VEHÍCULO

Este manual incluye información titulada como ADVERTENCIA, PRECAUCIÓN y AVISO.
Estos títulos indican lo siguiente:

ADVERTENCIA

Este título indica que se trata de una condición que puede provocar daños, graves lesiones o la muerte si no tiene en cuenta la advertencia. Cumpla los consejos que se le proporcionan en las advertencias.

PRECAUCIÓN

Esto indica que una condición que puede provocar daños al vehículo o a los equipamiento si no tiene en cuenta la precaución. Cumpla los consejos que se le proporcionan en las precauciones.

*** AVISO**

Esto indica que se le está proporcionando información interesante o útil.

PRÓLOGO

Gracias por escoger un vehículo Hyundai. Nos complace darle la bienvenida al creciente número de personas distinguidas que conducen un Hyundai. Una ingeniería avanzada y la alta calidad de construcción de cada Hyundai que fabricamos es algo de lo que nos sentimos orgullosos.

El manual del propietario le introducirá en las características y el funcionamiento de su nuevo vehículo Hyundai. Le recomendamos que lo lea detenidamente porque la información que contiene puede contribuir a aumentar las satisfacciones que puede recibir de su vehículo.

El fabricante también recomienda que el servicio y el mantenimiento de su vehículo sea realizado por un distribuidor autorizado de Hyundai.

HYUNDAI MOTOR COMPANY

Nota : Si vende el vehículo, deje el manual dentro para el disfrute de los futuros propietarios que también necesitarán esta información. Gracias.



PRECAUCIÓN

Podrían producirse averías graves en el motor o la transmisión provocadas por la utilización de combustibles y lubricantes de mala calidad que no cumplan con las especificaciones de Hyundai. Siempre debe utilizar combustibles y lubricantes de alta calidad que cumplan con las especificaciones indicadas en la página 8-4 en el apartado Especificaciones del Vehículo

Copyright 2014 Hyundai Motor India. Todos los derechos reservados. Ninguna parte de esta publicación debe reproducirse, guardarse en un sistema de recuperación o transmitirse de cualquier manera o por cualquier medio sin una autorización por escrito de Hyundai Motor India.

ÍNDICE DE CONTENIDOS

Introducción	1
Su vehículo de un vistazo	2
Características de seguridad de su vehículo	3
Características de su vehículo	4
Al conducir su vehículo	5
Actuación en caso de emergencia	6
Mantenimiento	7
Especificaciones e información al consumidor	8
Índice	I

Introducción

1

Cómo usar este manual / 1-2
Requisitos del combustible / 1-2
Proceso de rodaje de su vehículo / 1-5
Símbolos indicadores en el tablero de instrumentos / 1-6

CÓMO USAR ESTE MANUAL

Queremos ayudarle a conseguir el mayor placer posible mientras conduce su vehículo. El manual del propietario puede ayudarle de diferentes formas. Le recomendamos que se lea todo el manual. Para minimizar los riesgos de lesiones o de muerte, debe leer los apartados de ADVERTENCIAS y PRECAUCIONES de este manual.

Las ilustraciones se complementan con las palabras para tratar de explicar de la mejor forma cómo disfrutar de su vehículo. Al leer este manual, aprende las características, información importante relacionada con la seguridad y consejos para la conducción bajo diferentes condiciones de las carreteras.

El diseño general de este manual se muestra en el Índice de contenidos. Un buen lugar para comenzar es el índice, que tiene un listado alfabético con toda la información del manual.

Capítulos: Este manual tiene nueve capítulos más un índice. Cada capítulo comienza con una breve lista de contenidos para que con un vistazo pueda saber si en ese capítulo está la información que necesita.

En este manual encontrará ADVERTENCIAS, PRECAUCIONES y AVISOS. Estas ADVERTENCIAS están preparadas para aumentar su seguridad. Debe leer detenidamente y seguir TODOS los procedimientos y recomendaciones que se muestran en las ADVERTENCIAS, PRECAUCIONES y AVISOS.

ADVERTENCIA

Una ADVERTENCIA indica una situación que podría provocar daños, lesiones graves o la muerte si se ignora la advertencia.

PRECAUCIÓN

Una PRECAUCIÓN indica situaciones en las que su vehículo podría resultar dañado si ignora la ADVERTENCIA.

* AVISO

Un AVISO indica que se le está proporcionando información interesante o útil.

REQUISITOS DEL COMBUSTIBLE

Motor gasolina

Sin plomo

Para obtener un rendimiento óptimo del vehículo le recomendamos que utilice gasolina sin plomo de 95 octanos (RON) / AKI 91 o superior.

Puede utilizarse gasolina sin plomo de 91~94 octanos (RON) / AKI 87~90, aunque esto podría reducir ligeramente el rendimiento del vehículo.

PRECAUCIÓN

Nunca añada agentes de limpieza del sistema de combustible al depósito de combustible que sean diferentes a los especificados. (Para más información, póngase en contacto con un distribuidor autorizado Hyundai).

⚠ ADVERTENCIA

- **No siga “llenando” después de que la tobera se cierre automáticamente al repostar.**
- **Compruebe siempre que la tapa de combustible está montada de forma segura para evitar que se vierta en caso de accidente.**

Con plomo (Si está equipado)

Para algunos países, su vehículo está diseñado para usar gasolina con plomo. Antes de usar gasolina con plomo, pregúntele a un distribuidor HYUNDAI autorizado si puede usar o no gasolina con plomo en su vehículo.

El octanaje de la gasolina con plomo es el mismo que el de la gasolina sin plomo.

Gasolina con alcohol o metanol

Gasohol, un mezcla de gasolina y etanol (alcohol etílico), y gasolina o gasohol que contengan metanol (también conocido como alcohol metílico) se están distribuyendo en lugar de la gasolina con plomo y sin plomo.

No utilice gasohol que contenga más de un 10 % de etanol y no use ni gasolina ni gasohol que contengan metanol. Cualquiera de estos combustibles podría provocar problemas de conducción y dañar el sistema de combustible.

Deje de usar gasohol si ocurre algún tipo de problema en la conducción.

Los daños y los problemas de conducción del vehículo podrían no estar cubiertos por la garantía si son resultado de:

1. Gasohol que contenga más del 10% de etanol.
2. Gasolina o gasohol que contengan metanol.
3. Combustible con plomo o gasohol con plomo. (Excepto para los vehículos diseñados para usar gasolina con plomo en algunos países).

⚠ PRECAUCIÓN

Nunca use gasohol que contengan metanol. Deje de usar cualquier producto con gasohol que descompense la conducción.

Uso de MTBE

HYUNDAI le recomienda que no use en su vehículo combustibles que contengan más de 15,0 % vol. de MTBE (Metil tercbutil éter) (contenido de oxígeno 2,7% del peso).

Combustibles que contienen más del 15,0 vol. (contenido de oxígeno 2,7% del peso) pueden reducir el rendimiento del vehículo y producir un bloqueo de vapor o dificultades al arrancar.



PRECAUCIÓN

La garantía limitada de su nuevo vehículo puede no cubrir el sistema de combustible y los problemas de rendimiento provocados por el uso de combustibles que usen metanol o combustibles que contengan más de un 15,0 % vol. de MTBE (contenido de oxígeno 2,7% del peso).

No use metanol

En este vehículo no deben utilizarse combustibles con metanol (alcohol metílico) no se debe usar en este vehículo. Este tipo de combustible puede reducir el rendimiento del vehículo y dañar los componentes del sistema de combustible.



PRECAUCIÓN

La garantía limitada de su nuevo vehículo puede no cubrir el sistema de combustible y los problemas de rendimiento causados por el uso de metanol y de combustibles que contengan metanol.

Gasolinas para un aire más limpio

Para contribuir a que el aire sea más limpio, HYUNDAI le recomienda el uso de gasolinas tratadas con detergentes añadidos que ayudan a prevenir la formación de depósitos en el motor.

Estas gasolinas ayudan a que el motor funcione más limpio y aumentan el rendimiento del sistema de control de emisiones.

Operación en países extranjeros

Si va a conducir su vehículo en otro país, asegúrese de:

- Cumplir todas las normativas relacionadas con el registro y con los seguros.
- Determinar que algún combustible adecuado para su vehículo esté disponible.

PROCESO DE RODAJE DE SU VEHÍCULO

No hay un periodo especial de rodaje. Siguiendo unas simples precauciones durante los primeros 1000 km (600 millas) podrá aumentar el rendimiento, la economía y la vida útil de su vehículo.

- No acelere el motor a fondo.
- Mientras conduzca, mantenga la velocidad del motor (rpm o revoluciones por minuto) dentro de las 2.000 rpm y 4000 rpm.
- No mantenga la misma velocidad (rápida o lenta) durante largos periodos de tiempo. Los cambios de la velocidad del motor son necesarios para un buen rodaje del motor.
- Evite las paradas bruscas, excepto en emergencias, para permitir que los frenos se asienten correctamente.
- No deje el motor en ralentí más de 3 minutos seguidos.
- No tire de un remolque durante los primeros 2.000 km (1.200 millas) de funcionamiento.

SÍMBOLOS INDICADORES EN EL TABLERO DE INSTRUMENTOS



Testigo de advertencia del airbag*



Indicadores del manual patrón de cambios



Indicador del intermitente



Luz de advertencia del sistema de carga



Indicador de luz de carretera



Indicador del inmovilizador*



Indicador del faro antiniebla delantero*



Indicador de avería



Luz de advertencia de la presión de aceite del motor



Luz de advertencia del EPS*



Freno de estacionamiento y luz de aviso de líquido de frenos

* : si está equipado

* For more detailed explanations, refer to “Instrument cluster” in section 4.

Su vehículo de un vistazo

2

Vista general del interior / 2-2

Vista general del tablero de instrumentos / 2-3

Compartimento del motor / 2-4

VISTA GENERAL DEL INTERIOR

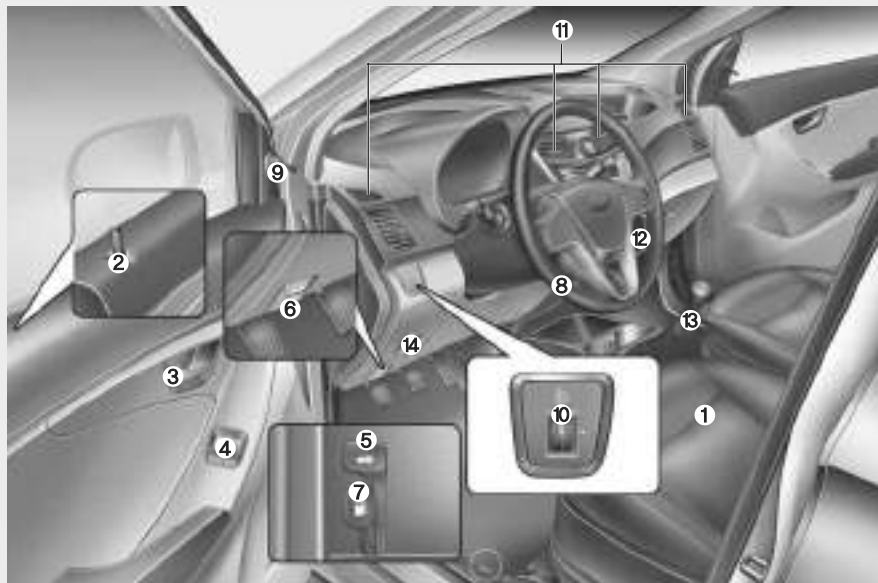

- 1. Asiento.....3-1
- 2. Botón de bloqueo/desbloqueo de la puerta4-8
- 3. Interior puerta manilla.....4-8
- 4. Interruptores del elevalunas eléctrico* .4-11
- 5. Palanca de desenganche portón trasero4-10
- 6. Palanca de desenganche del capó ..4-14
- 7. Interruptor de apertura de la tapa de llenado de combustible4-16
- 8. Volante4-19
- 9. Int. de control de los retrovisores exteriores4-22
- 10. Dispositivo de nivelación de los faros4-36
- 11. Ventilación de aire4-43
- 12. Interruptor de encendido5-4
- 13. Palanca de cambios5-6
- 14. Caja de fusibles7-39

OHA021001L

VISTA GENERAL DEL TABLERO DE INSTRUMENTOS

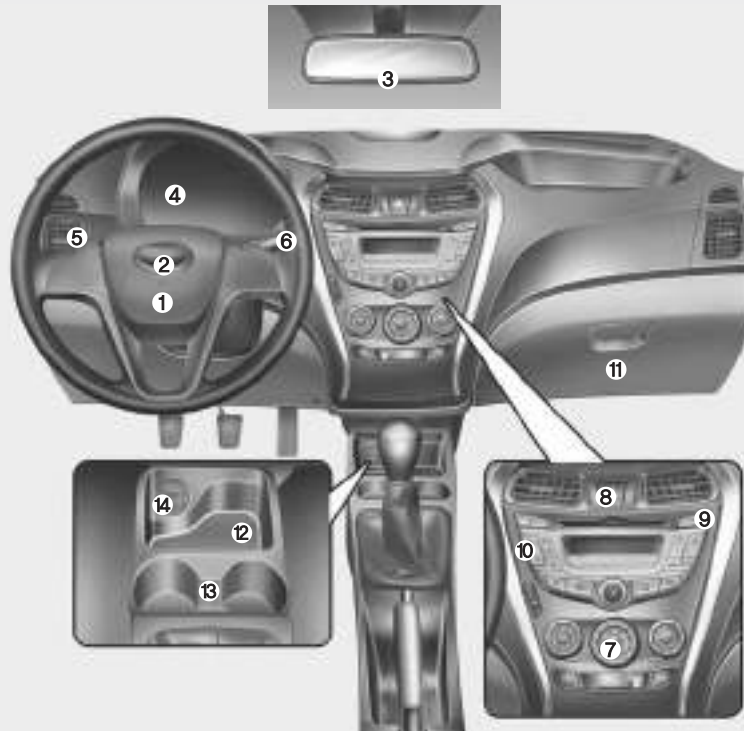

- 1. Airbag delantero del conductor3-23
- 2. Bocina4-20
- 3. Retrovisor interior4-21
- 4. Tablero de instrumentos4-24
- 5. Señales de los intermitentes/
Control de las luces4-33
- 6. Limpiaparabrisas/Lavaparabrisas4-37
- 7. Sistema de control del climatizador.4-40
- 8. Int. de luces de emergencia4-32, 6-2
- 9. Reloj digital4-52
- 10. Aux, USB y iPod4-55
- 11. Guantera4-50
- 12. Almacenaje de la consola central.4-50
- 13. Soporte para bebidas4-51
- 14. Toma de corriente.....4-52

OHA021002L/OHA031018

COMPARTIMENTO DEL MOTOR

■ Motor de gasolina

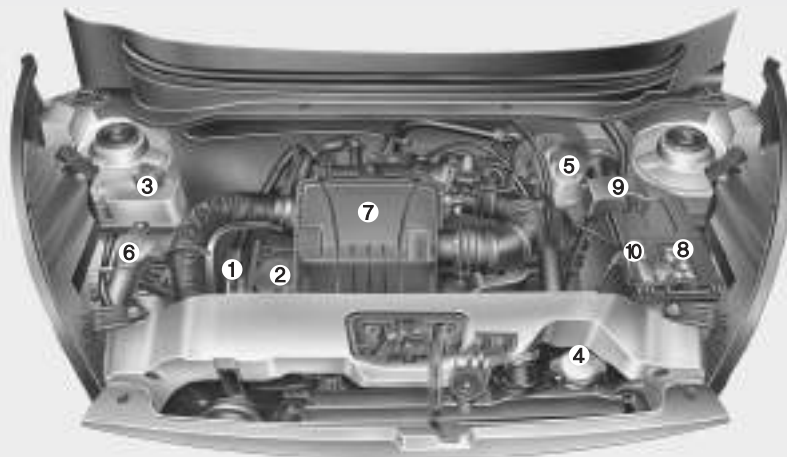

1. Varilla de aceite del motor.....7-16
2. Tapón de llenado de aceite del motor.....7-16
3. Depósito de refrigerante del motor...7-18
4. Tapa del radiador7-19
5. Depósito del líquido de embrague/frenos.....7-20
6. Depósito del líquido del lava y limpiaparabrisas.....7-21
7. Purificador de aire7-22
8. Batería7-26
9. Terminal positivo de la batería6-4
10. Terminal negativo de la batería.....6-4

OHA021003L

Asientos / 3-2

Cinturones / 3-10

Sistema de sujeción de los niños / 3-18

Airbag - Sistema de sujeción suplementario / 3-23

Características de seguridad de su vehículo

3

ASIENTOS

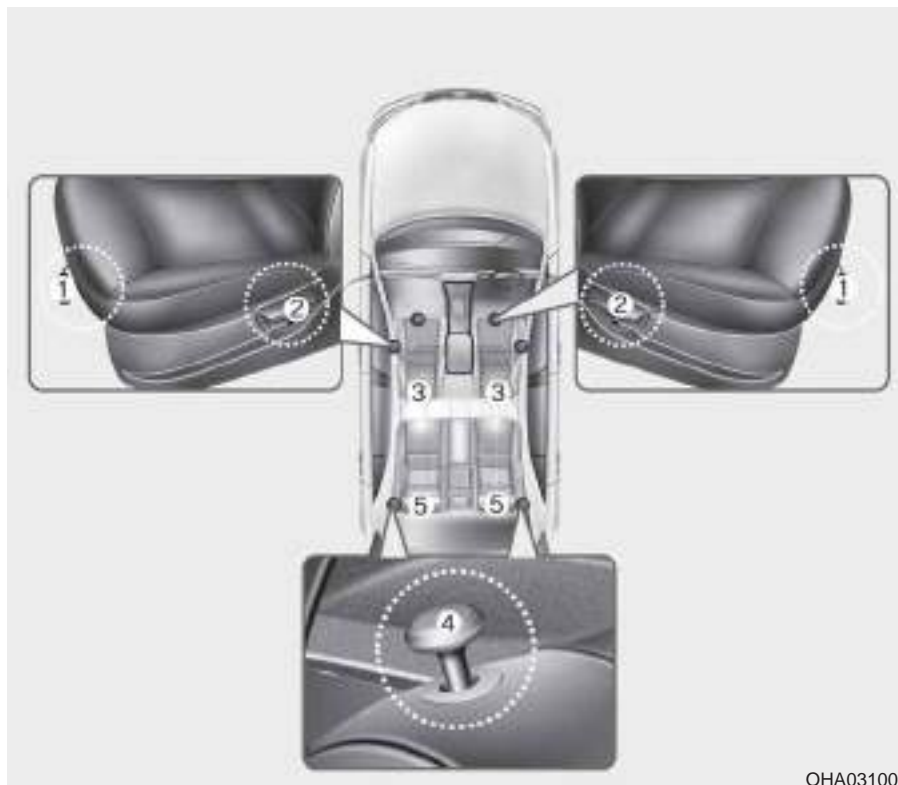

Asiento delantero

- (1) Hacia delante y hacia atrás
- (2) Ángulo del respaldo
- (3) Reposacabezas

Asientos traseros

- (4) Plegado del asiento
- (5) Reposacabezas

OHA031001

⚠ ADVERTENCIA - Objetos sueltos

Los objetos sueltos en la zona de los pies del conductor pueden interferir con la operación de los pedales, pudiendo causar un posible accidente. No coloque nada debajo de los asientos delanteros.

⚠ ADVERTENCIA - Colocar el respaldo en posición vertical

Cuando vuelva a colocar el respaldo en posición vertical, sujételo y vuelva a colocarlo despacio, asegurándose de que no haya más ocupantes alrededor del asiento. Si se vuelve a colocar el respaldo sin haberlo mantenido y controlado, el respaldo del asiento puede saltar hacia delante provocando lesiones accidentales a la persona que es golpeada por el asiento.

⚠ ADVERTENCIA - Responsabilidad del conductor sobre los acompañantes

Al conducir un vehículo con el respaldo reclinado puede provocar graves lesiones en caso de accidente. Si en caso de accidente el asiento está reclinado, las caderas de los acompañantes pueden deslizarse por debajo de la banda inferior del cinturón aplicando gran fuerza sobre el abdomen desprotegido. Esto puede provocar graves lesiones. El conductor debe aconsejarle al acompañante que mantenga el respaldo en posición vertical mientras el vehículo esté en movimiento.

⚠ ADVERTENCIA - Asiento del conductor

- Nunca intente ajustar el asiento mientras el vehículo se está moviendo. Podría causar la pérdida de control y provocar un accidente con resultado de lesión, muerte o daños materiales.
- No permita que nada interfiera con la posición normal del respaldo. Los elementos que molesten contra el respaldo o que puedan interferir con el bloqueo del respaldo pueden provocar graves lesiones en caso de parada brusca o de colisión.
- Conduzca siempre con el respaldo en posición vertical y la banda inferior del cinturón ajustada y sobre las caderas. Esta es la mejor posición para protegerle en caso de accidente.
- Para evitar lesiones innecesarias y graves debido al airbag, siéntese siempre lo más lejos posible del volante manteniendo una posición cómoda para controlar el vehículo. Le recomendamos que su barbilla esté al menos a 250 mm (10 pulgadas) del volante.

⚠️ ADVERTENCIA - Respaldos traseros

- El respaldo trasero debe estar correctamente bloqueado. Si no, los acompañantes y los objetos pueden salir lanzados hacia delante provocando serias lesiones o la muerte en caso de parada repentina o de colisión.
- El equipaje y las otras cargas deben colocarse de forma plana en la zona de carga. Si los objetos son grandes, pesados y deben ser apilados, debe colocarse de forma segura. En ninguna circunstancia la carga apilada debe superar la altura de los respaldos. Si no siguiese estas advertencias podría provocar graves lesiones o la muerte en caso de una parada repentina, colisión o vuelco.
- Ningún acompañante debe montarse en la zona de carga, ni sentarse, ni acostarse con los respaldos plegados mientras se está moviendo el vehículo. Todos los acompañantes deben estar correctamente sentados y sujetos durante la conducción.

(Continúa)

(Continúa)

- Al volver a ajustar el respaldo a la posición vertical, asegúrese de que está correctamente enganchado moviéndolo hacia delante y hacia atrás.

⚠️ ADVERTENCIA

Tras el ajuste del asiento, compruebe que está firmemente enclavado para evitar que se mueva el asiento hacia delante o hacia atrás sin utilizar la palanca de desenclavamiento. Un movimiento brusco o inesperado del asiento del conductor puede causar la pérdida de control y provocar un accidente.

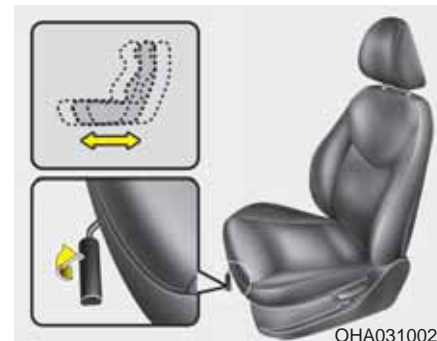

Ajuste manual del asiento delantero

Hacia delante y hacia atrás

Para mover el asiento hacia delante y hacia atrás:

1. Tire hacia arriba de la palanca de ajuste de deslizamiento del asiento manténgala tirada.
2. Deslice el asiento a la posición que desee.
3. Suelte la palanca y asegure el asiento en el lugar de bloqueo.

Ajuste el asiento antes de la conducción y asegúrese de que el asiento está correctamente bloqueado intentando moverlo hacia delante y hacia atrás con la palanca. Si el asiento se mueve, es que no está bloqueado correctamente.

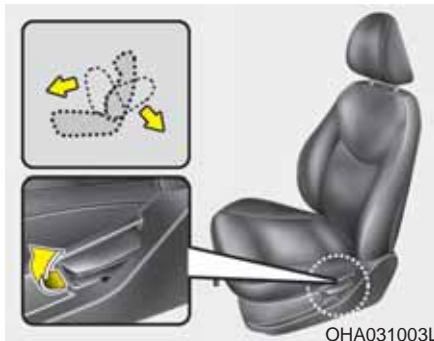

Ángulo del respaldo

Para reclinar el asiento:

1. Inclínese ligeramente hacia delante presione la palanca de reclinación del respaldo ubicada en el exterior de la parte trasera del asiento.
2. Recueste con cuidado el asiento y ajuste el respaldo del asiento en la posición que desea.
3. Suelte la palanca y asegure el respaldo en el lugar de bloqueo. (La palanca DEBE regresar a su posición original para bloquear el respaldo).

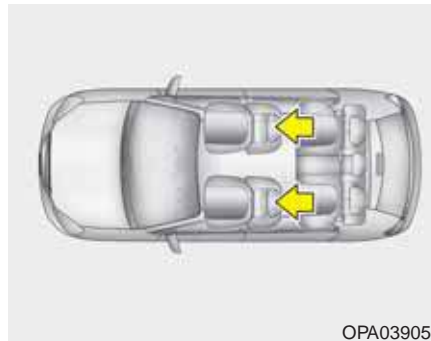

Reposacabezas

Los asientos del conductor y del acompañante están equipados con reposacabezas para la comodidad y la seguridad de los ocupantes.

El reposacabezas no ofrece sólo comodidad para el conductor y el acompañante delantero, sino que también ayuda a proteger la cabeza y el cuello en caso de accidente.

⚠ ADVERTENCIA

- Para conseguir la máxima efectividad en caso de accidente, ajuste el reposacabezas de modo que la parte central del mismo se encuentre a la altura del centro de gravedad de la cabeza del ocupante. Generalmente, el centro de gravedad de la cabeza de las personas es similar a la altura de la parte superior de los ojos. Ajuste también el reposacabezas lo más cerca posible a su cabeza. Por esta razón, no se recomienda usar un cojín que mantenga el cuerpo separado del respaldo.
- No conduzca sin el reposacabezas, porque los ocupantes pueden sufrir lesiones graves en caso de accidente. Los reposacabezas pueden prevenir lesiones en el cuello cuando están ajustados correctamente.
- No ajuste la posición del reposacabezas del asiento del conductor mientras el vehículo está en movimiento.

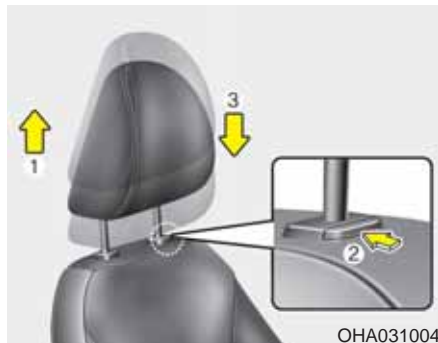

Ajuste la altura hacia arriba y hacia abajo (si está equipado)

- Para elevar el reposacabezas, tire hacia arriba a la posición deseada (1).
- Para bajar el reposacabezas, mantenga pulsado el botón de desbloqueo (2) en el soporte del reposacabezas y bájelo a la posición deseada (3).

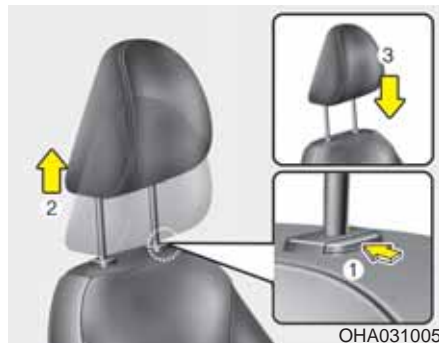

Desmontaje (si está equipado)

- Para desmontar el reposacabezas inclinar el respaldo hacia atrás, levántelo hasta el tope, pulse el botón de desbloqueo (1) y tire del reposacabezas hacia arriba (2).
- Para volver a montar el reposacabezas, coloque los polos (3) en los orificios mientras pulsa el botón de liberación (1). Ajustelo luego a la altura adecuada.

⚠ ADVERTENCIA

Asegúrese de bloquear el reposacabezas a la posición tras ajustarlo de forma adecuada para proteger a los ocupantes.



Bolsillo del respaldo (Si está equipado)

El bolsillo del asiento está colocado en la parte trasera del respaldo del acompañante y del conductor delantero.

⚠ ADVERTENCIA - Bolsillos de los respaldos

No coloque objetos pesados o puntiagudos en los bolsillos del asiento. En caso de accidente, podrían salirse del bolsillo y provocar lesiones a los ocupantes del vehículo.

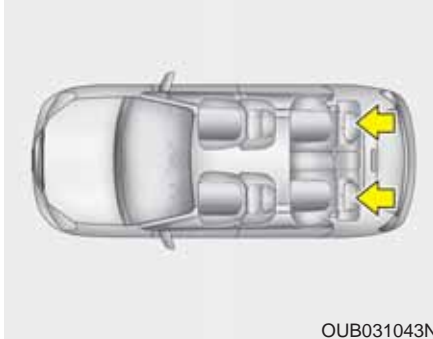

Ajuste del asiento traseros

Reposacabezas

Los asientos traseros están equipados con reposacabezas en las posiciones exteriores (y/o en la posición central) para mayor comodidad y seguridad del ocupante.

El reposacabezas no ofrece sólo comodidad para los acompañantes, sino que también ayuda a proteger la cabeza y el cuello en caso de accidente.

Plegado del asiento trasero

Los respaldos traseros (o cojines) pueden doblarse para facilitar la carga de elementos largos o para aumentar la capacidad del maletero del vehículo.

⚠ ADVERTENCIA

El plegado del respaldo (o el cojín) del asiento trasero le permite cargar objetos de mayor longitud que no se pueden introducir en la zona de carga.

Nunca deje que los acompañantes se sienten en la parte superior de un respaldo plegado mientras se está moviendo el coche, ya que no es la posición normal de sentarse y de esta forma. Ello podría causar lesiones graves o la muerte en caso de accidente o de parada brusca. Los objetos cargados sobre el respaldo del asiento plegado no deben ser más altos que la parte superior de los respaldos de los asientos delanteros. Si no la carga podría deslizarse hacia delante y provocar lesiones o daños durante la parada.

Para plegar el cojín y el respaldo del asiento (si está equipado):

1. Ajuste el respaldo delantero en la posición vertical y si es necesario, deslice el asiento delantero avanzándolo. (si está equipado)



2. Introduzca la placa del cinturón en el soporte de un lateral de la bandeja para que (si está equipado) no interfiera con el respaldo al plegarlo.



3. Tire de la palanca de plegado del respaldo trasero y pliegue el respaldo hacia atrás y bájelo firmemente.
4. Para usar el asiento trasero, eleve y empuje el respaldo hacia atrás. Presione firmemente del respaldo hasta que quede encajado en su sitio. Asegúrese de que el respaldo está bloqueado en su sitio

5. Coloque el cinturón del asiento trasero en la posición correcta.

⚠ ADVERTENCIA

Cuando vuelve a colocar el respaldo trasero en posición vertical después de haberlo plegado:

Tenga cuidado de no dañar la hebilla o la bobina del cinturón de seguridad. Evite que la cincha y la hebilla del cinturón de seguridad se enganchen en el asiento trasero. Asegúrese de que el respaldo está completamente bloqueado en la posición vertical empujando la parte superior del respaldo. Si no, en caso de accidente o de parada brusca, el asiento podría plegarse y dejar que la carga entre en el compartimento para pasajeros, lo que podría provocar graves lesiones o la muerte.



PRECAUCIÓN - Daños en las hebillas de los cinturones traseros

Al plegar el respaldo del asiento trasero introduzca la hebilla en el bolsillo entre el respaldo trasero y el cojín. De este modo se evita que el respaldo trasero cause desperfectos en la hebilla.



PRECAUCIÓN - Cinturones del asientotrasero

Al volver a colocar el respaldo en posición vertical, recuerde colocar de nuevo la cinta del hombro de los cinturones de seguridad traseros a su posición correcta.



ADVERTENCIA - Carga

La carga siempre debe estar asegurada para evitar que se mueva por el vehículo en caso de colisión lo que provocaría lesiones a los ocupantes del vehículo. No coloque objetos en los asientos traseros, ya que no pueden asegurarse correctamente, pudiendo golpear a los ocupantes de los asientos delanteros en caso de colisión.



ADVERTENCIA - Cargar

Asegúrese de que el motor está apagado, la transmisión automática está colocada en P (Estacionamiento) y está aplicado el freno de estacionamiento al cargar y descargar. Si no siguiese estas indicaciones, podría moverse el vehículo si por un descuido se moviese la palanca de cambios a otra posición.

CINTURONES

Sistema de retención del cinturón

ADVERTENCIA

- Para una mayor seguridad de sujeción, utilice el cinturón siempre que el coche esté en marcha.
- Los cinturones son más efectivos cuando los respaldos están en posición vertical.
- Los niños de 12 años o menos deben sentarse y utilizar el sistema de sujeción en el asiento trasero. Nunca permita a los niños viajar en el asiento delantero. Si un niño mayor de 12 años se sienta en el asiento delantero, el cinturón debe sujetarlo correctamente y el asiento debería situarse en la posición más atrás posible.
- Nunca lleve el cinturón por debajo del brazo o detrás de la espalda. Si el cinturón está colocado incorrectamente a la altura del hombro, esto podría ocasionar graves heridas en caso de accidente. La banda del hombro debe situarse a media altura por encima del hombro cruzando la clavícula.

(Continúa)

(Continúa)

- Evite llevar el cinturón con la banda doblada. Un cinturón con doblez no puede cumplir su función adecuadamente. En caso de colisión, podría ocasionarle incluso cortes. Asegúrese de que la cincha esté recta y sin doblez.
- Tenga cuidado de no dañar la cincha o la hebilla. Si la cincha o lengüeta están dañadas, reemplácelas.

ADVERTENCIA

Los cinturones de seguridad están diseñados para llevarlos por encima de la estructura ósea y colocarlos a lo largo de la parte frontal de la pelvis, a lo largo del pecho y hombros tal y como se ha indicado. Evite llevar el cinturón a lo largo de la zona abdominal. Los cinturones deben ajustarse lo más firme posible, de manera consistente pero cómoda, para ofrecer la protección para la que han sido diseñados.

Un cinturón flojo reduce en gran medida la protección al ocupante.

No permita que pulidores, aceites y productos químicos, sobre todo, ácido sulfúrico, entre en contacto con la cincha. Se puede llevar a cabo la limpieza con jabón neutro y agua. El cinturón debería reemplazarse si la cincha tiene brechas, está contaminada o dañada. Es esencial reemplazar todo el conjunto si ha sufrido un desgaste en un impacto grave, incluso si los daños no son visibles. No utilice los cinturones con la banda torcida. Un cinturón sólo puede llevarlo un único ocupante, es peligroso que una persona lleve en el regazo a un niño e intente poner en cinturón a los dos.

(Continúa)

(Continúa)

No permita que pulidores, aceites y productos químicos, sobre todo, ácido sulfúrico, entre en contacto con la cincha. Se puede llevar a cabo la limpieza con jabón neutro y agua. El cinturón debería reemplazarse si la cincha tiene brechas, está contaminada o dañada. Es esencial reemplazar todo el conjunto si ha sufrido un desgaste en un impacto grave, incluso si los daños no son visibles. No utilice los cinturones con la banda torcida. Un cinturón sólo puede llevarlo un único ocupante, es peligroso que una persona lleve en el regazo a un niño e intente poner en cinturón a los dos.

⚠ ADVERTENCIA

El usuario no debe llevar a cabo modificaciones o añadidos pues impedirá a los dispositivos de ajuste del cinturón funcionar para eliminar la holgura o impedirá al conjunto del cinturón ser ajustado para impedir la holgura.

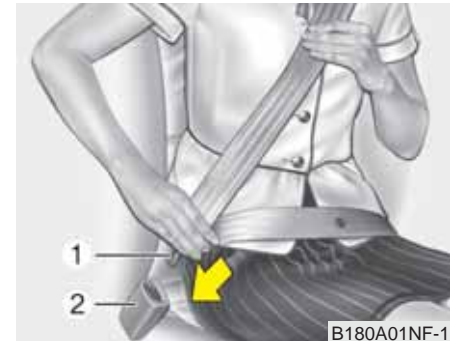

Banda abdominal/Banda del hombro

Para abrochar el cinturón:

TPara abrochar el cinturón, sáquelo del retenedor automático y introduzca la lengüeta metálica (1) en la hebilla (2). Se escuchará un “clic” cuando la lengüeta quede bloqueada en la hebilla.

El cinturón se ajusta automáticamente a la longitud adecuada sólo después de que parte del cinturón de seguridad se ajuste manualmente para que se ciña correctamente a sus caderas. Si se inclina hacia delante con cuidado, un movimiento relajado, el cinturón se alargará y le permitirá el movimiento. En cambio, si hay una parada repentina o un impacto, el cinturón se bloqueará en esa posición. También se bloqueará si intenta inclinarse hacia delante demasiado rápido.

* AVISO

Si no es capaz de tirar del cinturón desde el retenedor, tire firmemente del cinturón y después suéltelo. Después será capaz de tirar del cinturón suavemente.

⚠ ADVERTENCIA

El mecanismo de enganche del cinturón de seguridad del asiento central difiere del mecanismo de los cinturones de los asientos traseros laterales. Al abrochar los cinturones de seguridad traseros laterales o central, asegúrese de que se introduzcan en las hebillas correspondientes para conseguir una máxima protección del sistema y garantizar su funcionamiento correcto.



⚠ ADVERTENCIA

La banda abdominal debe estar colocada lo más baja posible y ajustándose a las caderas, no en la cintura. Si la cinta abdominal está colocada demasiado alta, podría incrementar la posibilidad de heridas en caso de colisión. El cinturón no debería estar situado por encima de los brazos. No obstante, uno debería estar por encima y otro por debajo, como se muestra en la imagen.

Nunca lleve el cinturón por debajo del brazo que está más cerca de la puerta.



Para soltar el cinturón:

El cinturón se suelta pulsando el botón de desbloqueo (1) en la hebilla de bloqueo. Cuando está desenganchado, el cinturón debe retirarse al retenedor.

Si esto no ocurriese, compruebe el cinturón para asegurarse de que no está retorcido y vuelva a intentarlo.

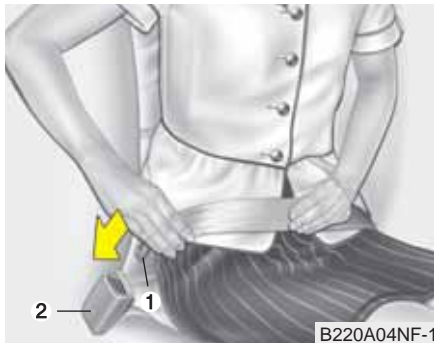

Banda inferior

Para abrochar el cinturón

Para ajustar el cinturón de dos puntos estáticos, introduzca la lengüeta metálica

(1) en la hebilla de bloqueo (2). Se escuchará un “clic” cuando la lengüeta quede bloqueada en la hebilla. Asegúrese de que el cinturón está correctamente bloqueado y de que el cinturón no está retorcido.

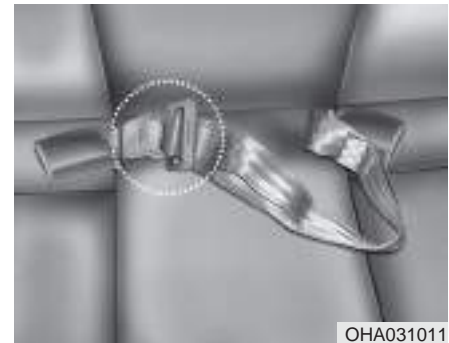
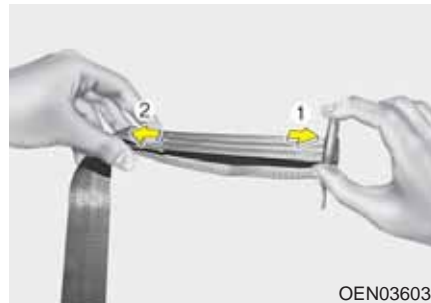

trasero central, debe hacerse uso de la hebilla con la marcha “CENTER”. (Si está equipado)

Con un cinturón de dos puntos estáticos, la longitud debe ajustarse de forma manual para que se ciña correctamente alrededor del cuerpo. Abroche el cinturón y tire del extremo flojo para ajustarlo. El cinturón debe estar colocado lo más bajo posible en las caderas y no en la cintura. Si el cinturón está demasiado alto, puede aumentar la posibilidad de lesiones en caso de accidente.



Para soltar el cinturón:

Cuando quiere soltar el cinturón, pulse el botón (1) en la hebilla de bloqueo.

Precauciones del cinturón

⚠ ADVERTENCIA

Todos los ocupantes del vehículo deben llevar siempre el cinturón puesto. Los cinturones y las sujeciones para los niños reducen el riesgo de lesiones graves para todos los ocupantes en caso de colisión o de una parada repentina. Sin el cinturón, los ocupantes podrían estar demasiado cerca en caso de que se despliegue el airbag, podrían golpearse con la estructura interior o ser expulsados del vehículo. Los cinturones utilizados correctamente reducen gran parte de estos peligros.

Siempre siga las precauciones sobre los cinturones, airbags y asientos de los ocupantes que se incluyen en este manual.

Bebés y niños pequeños

Debe ser consciente de las características específicas de su país. Los asientos para bebés y/o niños deben colocarse adecuadamente en el asiento trasero. Para más información sobre la utilización de este tipo de seguridad, consulte el “Sistema de sujeción para niños” en este apartado.

⚠ ADVERTENCIA

Todas las personas, incluido niños, que están dentro del vehículo deben estar correctamente sujetas en todo momento. Nunca coja a un niño en los brazos o en el regazo mientras va montado en el vehículo. Las fuerzas violentas creadas durante un choque harán que el niño se separe de sus brazos y tirará al niño contra la estructura interior. Utilice siempre las sujeciones adecuadas para la altura y el peso del niño.

*** AVISO**

Los niños estarán mejor protegidos de golpes o heridas en caso de accidente si el sistema de sujeción instalado en el asiento trasero del niño reúne las condiciones adecuadas de los estándares de seguridad del país correspondiente. Antes de adquirir un sistema de sujeción para niños, asegúrese de que posee la etiqueta que certifica que reúne los estándares de seguridad de su país. El sistema de sujeción debe ser idóneo para el peso y altura del niño. Compruebe la etiqueta del sistema de sujeción para esta información. Consulte “Sistema de sujeción para niños” en este apartado.

Los niños grandes

Los niños demasiado altos para un sistema de sujeción deben ocupar los asientos traseros y utilizar los cinturones de seguridad correspondientes. La banda abdominal debe colocarse ceñida en las caderas y lo más baja posible. Compruebe el ajuste del cinturón de manera asidua. Cuando un niño se retuerce podría descolocar el cinturón. En caso de accidente los niños tendrán la máxima seguridad posible, si disponen del sistema de sujeción adecuado en el asiento trasero. Si un niño (de más de 12 años) tiene que sentarse en el asiento delantero, debería protegerse al niño con la banda abdominal y de hombros disponible y el asiento debe colocarse en la posición más trasera. Los niños de 12 años o menos deben sentarse y utilizar el sistema de sujeción del asiento trasero. NUNCA deje sentar a un niño de 12 años o menos en el asiento delantero. NUNCA coloque el asiento especial de niños que debe ir en el asiento trasero en el asiento del acompañante del vehículo.

Si la banda de hombros roza ligeramente la cara o cuello del niño, intente colocar al niño más cerca del centro del vehículo. Si la banda de hombros todavía toca la cara o cuello del niño, es necesario volver a utilizar el sistema de sujeción para niños.

**⚠ ADVERTENCIA -
Cinturones para los niños
pequeños**

- Nunca permita que el cinturón esté en contacto con el cuello del niño mientras el vehículo está en movimiento.
- Si el niño no lleva correctamente puesto el cinturón o no lo lleva bien ajustado, hay riesgo de muerte o de graves lesiones.

Mujer embarazada

Se recomienda el uso del cinturón de seguridad en las mujeres embarazadas para reducir los riesgos de lesiones en un accidente. Cuando se usa el cinturón, la banda abdominal debe colocarse lo más abajo posible en las caderas y no sobre el abdomen. Para recomendaciones específicas, consulte a un médico.

Persona herida

El cinturón de seguridad debe usarse cuando se transporta a una persona herida. Si es necesario, consulte a un médico para recomendaciones específicas.

Una persona por cinturón

Nunca dos personas (incluso si una es un niño) deben utilizar el mismo cinturón de seguridad al mismo tiempo. Esto podría incrementar la gravedad de las heridas en caso de accidente.

No se acueste

Para reducir las posibilidades de lesión en caso de accidente y para conseguir la máxima eficacia del sistema de sujeción, todos los pasajeros de los asientos delanteros y traseros deben estar sentados en posición vertical cuando el coche esté en movimiento. Un cinturón de seguridad no proporcionará la protección adecuada si la persona está acostada en el asiento trasero o si los asientos delanteros y traseros están en una posición reclinada.

ADVERTENCIA

Cuanto más reclinado esté el respaldo, mayor es la posibilidad de que las caderas del ocupante resbalen por debajo de la banda del asiento provocando graves lesiones internas o provocando que el cuello del ocupante se golpee con el cinturón. Los conductores y los acompañantes deben sentarse con la espalda en el asiento, con el cinturón bien colocado y con el respaldo en pos. vertical.

Cuidado de los cinturones

Los sistema del cinturón de seguridad nunca deben desmontarse o modificarse. Además, tenga cuidado para impedir que los cinturones y el hardware del cinturón no se dañe por las bisagras del asiento, puertas u otros abusos.

ADVERTENCIA

Un cinturón de seguridad con la hebilla o la bobina dañada puede provocar un fallo durante una colisión o una parada repentina, provocando serias lesiones. Si la bobina o la hebilla están dañadas, hagan que las cambien inmediatamente.

Comprobaciones periódicas

Comprobaciones periódicas Todos los cinturones deben comprobarse periódicamente para ver si hay daños o desgaste de algún tipo. Cualquier pieza dañada debe cambiarse lo antes posible.

Mantenga los cinturones limpios y secos

Los cinturones deben mantenerse limpios y secos. Si los cinturones de seguridad se ensucian, pueden limpiarse empleado un jabón neutro y agua caliente. No deben utilizarse lejía, tinte, detergentes fuertes o abrasivos porque pueden dañar y debilitar los tejidos.

Cuando reemplace los cinturones

Si el vehículo sufre un accidente, deben reemplazarse todos los conjuntos de cinturones de seguridad en uso. Esto debe realizarse aunque no sean visibles daños. Diríjase al distribuidor autorizado HYUNDAI si tiene más preguntas con respecto al funcionamiento de los cinturones de seguridad.

SISTEMA DE SUJECIÓN DE LOS NIÑOS

Los niños que viajen en coche deberían ir sentados en el asiento trasero y siempre bien sujetos para minimizar el riesgo de heridas en un accidente, en una frenada o maniobra repentina. De acuerdo con estadísticas de accidentes, los niños gozan de más seguridad cuando se sientan en los asientos traseros y no delanteros. Los niños más grandes que no utilicen una sujeción para niños, deben emplear un cinturón de seguridad.

Debe ser consciente de las características específicas de su país. Los asientos de seguridad para bebés y/o niños deben colocarse adecuadamente en el asiento trasero. Debe adquirir un sistema de sujeción disponible en el mercado que reúna los requisitos de los estándares de seguridad del país.

Los sistemas de retención para niños están diseñados para asegurarlos en los asientos del vehículo con los cinturones o con la banda superior del cinturón, por un anclaje y/o un anclaje ISOFIX (si está equipado).

Si las sujeciones no son correctas, el niño podría sufrir heridas o perder la vida en caso de accidente. En caso de bebés o niños pequeños, tiene que emplearse un asiento especial para niños o bebés.

Siga las instrucciones del fabricante al instalar el sistema de sujeción para niños.

ADVERTENCIA

- El sistema de sujeción para niños debe estar siempre colocado en el asiento trasero. No instale un asiento para niños en el asiento delantero. En caso de accidente y de que se desplegara el airbag, podría provocar graves lesiones o matar al niño sentado en la sujeción para niños. Utilice sólo la sujeción para niños en el asiento trasero de su vehículo.
- El sistema del cinturón o la sujeción para niños pueden calentarse mucho si se deja en un vehículo cerrado en un día soleado, aunque la temperatura exterior no fuese muy elevada. Asegúrese de comprobar la cubierta del asiento o las hebillas antes de colocar ahí al niño.

(Continúa)

(Continúa)

- Cuando no se usa el sistema de retención del niño, guárdelo en el maletero o asegúrelo con el cinturón del asiento para que no salga disparado en caso de parada brusca o de accidente.
- Todos los niños, incluso aquellos demasiado altos para las sujeciones, deben montarse en el asiento trasero.

⚠ ADVERTENCIA

Para reducir los riesgos de graves lesiones:

- Los niños de todas las edades están más seguros si están sujetos en el asiento trasero. Un niño montado en el asiento del acompañante delantero puede ser golpeado con fuerza al inflarse el airbag y provocarle graves lesiones.
- Siempre siga las instrucciones del fabricante del sistema de sujeción para niños para la instalación y el uso de la sujeción para niños.
- Asegúrese siempre de que el asiento del niño esté asegurado correctamente al coche y de que el niño esté correctamente sujeto al asiento.
- Nunca coja a un niño en los brazos o en el regazo mientras va montado en el vehículo. Las fuerzas violentas creadas durante un choque harán que el niño se separe de sus brazos y tirarán al niño contra la estructura interior del coche.
- Nunca coloque el cinturón a la vez sobre usted y el niño. Durante un choque, el cinturón puede aprisionar al niño provocándole graves lesiones.

(Continúa)

(Continúa)

- Nunca deje a los niños desatendidos dentro del vehículo, ni por poco tiempo. El coche puede calentarse rápidamente, provocando graves lesiones al niño que está dentro. Incluso los niños pequeños pueden provocar involuntariamente que el coche se mueva, engancharse con las ventanas o encerrarse ellos mismos o a otros en el interior del vehículo.
- Nunca permita que dos niños o dos personas usen el mismo cinturón.
- Los niños se retuercen con facilidad y se recolocan incorrectamente. Nunca deje que un niño se monte con el cinturón debajo del brazo o detrás de la espalda. Colóquelo siempre en la posición correcta y asegure al niño en el asiento trasero.
- Nunca deje que el niño se ponga de pie o de rodillas en el asiento o en el suelo mientras se está moviendo el vehículo. Durante una colisión o una parada repentina, el niño puede ser despedido violentamente contra el interior del vehículo, provocándole graves lesiones.

(Continúa)

(Continúa)

- Nunca utilice un soporte para niños o un asiento de seguridad para niños que se “enganche” sobre el respaldo, porque puede no proporcionar la seguridad adecuada en caso de accidente.
- Los cinturones pueden calentarse mucho, especialmente si el coche está aparcado directamente bajo la luz del sol. Siempre compruebe las hebillas de los cinturones antes de ajustarlas sobre el niño.

■ Sistema de sujeción del niño en dirección contraria al sentido de la marcha



■ Sistema de sujeción del niño en dirección al sentido de la marcha



Utilice un sistema de sujeción para niños

En caso de bebés o niños pequeños, tiene que emplearse un asiento especial para niños o bebés. Este asiento especial para niños o bebés deberá tener el tamaño adecuado para el crío y debe instalarse correctamente de acuerdo con las instrucciones del fabricante.

Por razones de seguridad, le recomendamos que el sistema de sujeción del niño se use en el asiento trasero.

⚠ ADVERTENCIA

Nunca coloque el sistema de sujeción del niño mirando hacia atrás en el asiento delantero, porque si se hincha el airbag lateral del acompañante podría impactar con la sujeción del niño orientada hacia atrás y matar al niño.

⚠ ADVERTENCIA - Instalación del asiento del niño

- Un niño podría resultar gravemente herido o muerto en un impacto si la sujeción para niños no está correctamente anclada al coche y si no está sujeto correctamente con la sujeción del niño.
- Si el cinturón no funciona como se describe en este capítulo, haga revisar el sistema inmediatamente por un taller autorizado de HYUNDAI.
- No observar las instrucciones de este manual relativas al sistema de sujeción del niño y las instrucciones suministradas por el sistema de sujeción del niño puede incrementar las posibilidades y/o la gravedad de las lesiones en un accidente.



Montaje del sistema de sujeción para niños mediante la banda abdominal (en el asiento central trasero)

Para instalar un sistema de sujeción para niños en el asiento central trasero, haga lo siguiente:

1. Coloque el sistema en el asiento central trasero.
2. Estire la lengüeta de la banda abdominal.

3. Guíe la banda del cinturón a través del sistema tal y como indican las instrucciones del fabricante del asiento.
4. Abroche el cinturón y ciñe la banda a la sujeción del niño tirando del extremo del cinturón. Tras la instalación del sistema de sujeción, intente moverlo en todas direcciones y asegúrese que el sistema está correctamente instalado.

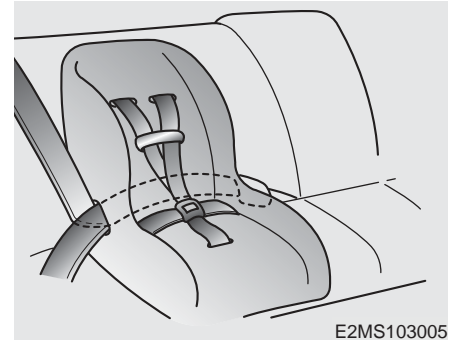

Montaje del sistema de sujeción para niños mediante la banda abdominal/del hombro

Para instalar un sistema de sujeción para niños en los asientos laterales o en el asiento central trasero, haga lo siguiente:

1. Coloque el sistema de sujeción en el asiento y lleve la banda abdominal/de hombros alrededor o a través del sistema de sujeción, siguiendo siempre las instrucciones

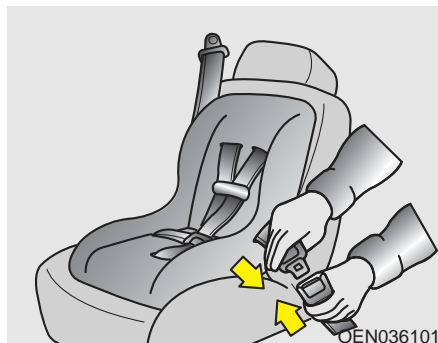

2. Abroche la lengüeta de la banda en del fabricante del sistema. Asegúrese que la cincha no está torcida. la hebilla. Deberá escuchar un “click”.

Coloque el botón de liberación para que sea fácil acceder en caso de emergencia.



3. Abroche el cinturón y asegúrese que no quede flojo. Tras la instalación del sistema de sujeción, intente moverlo en todas direcciones y asegúrese que el sistema está correctamente instalado.

Si necesita ajustar el cinturón, tire más de la cincha hacia el retenedor. Si desabrocha el cinturón para retraerla, el retenedor la recogerá automáticamente hasta la posición de uso de bloqueo de emergencia del pasajero sentado.

AIRBAG - SISTEMA DE SUJECIÓN SUPLEMENTARIO (SI ESTÁ EQUIPADO)

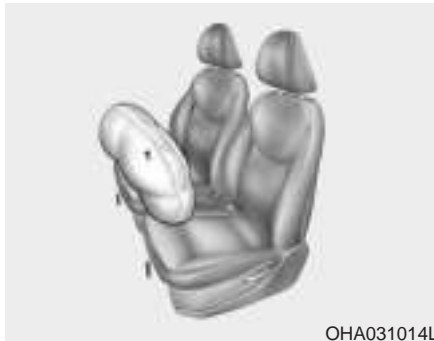

OHA031014L

① Airbag delantero del conductor (si está equipado)

* AVISO

El airbag del vehículo podría diferir de la imagen.

⚠ ADVERTENCIA

Incluso en los vehículos con airbag, usted y sus acompañantes deben llevar siempre los cinturones de seguridad para minimizar los riesgos y la gravedad de las lesiones en caso de una colisión grave o un vuelco.

Funcionamiento del sistema de airbag

- Los airbags están activos (preparados para inflar si fuese necesario) sólo cuando el interruptor de encendido está colocado en la posición ON o START.
- Los airbags se despliegan inmediatamente en caso de colisión frontal o lateral (si están equipados con airbag de impacto lateral) con el fin de proteger a los ocupantes del vehículo de graves lesiones físicas.
- No hay ninguna velocidad que cause que se desplieguen los airbags.

En general, los airbags están diseñados para inflarse según la gravedad y la dirección de una colisión. Estos dos factores determinan que los sensores producen una señal electrónica de despliegue/inflado.

- El despliegue del airbag depende de varios factores que incluyen la velocidad del vehículo, los ángulos de impacto y la proximidad o fuerza de los vehículos que golpean su vehículo en la colisión. Los factores determinantes no se limitan a los mencionados anteriormente.
- Los airbags delanteros se inflan y desinflan completamente en un instante.

Es prácticamente imposible que vea cómo se inflan los airbags durante un accidente.

Lo más probable es que sólo vea los airbags desinflados colgando de los compartimentos correspondientes después de la colisión.

- Para poder proporcionar protección en una colisión grave, los airbags deben inflarse rápidamente. La velocidad de inflado del airbag es consecuencia del breve espacio de tiempo en el que tiene lugar una colisión y la necesidad de que el airbag se infle entre el ocupante y las estructuras del vehículo, antes de que el ocupante sufra un impacto contra dichas estructuras. La velocidad del inflado reduce el riesgo de lesiones graves o mortales en caso de colisión brusca y, por ello, se trata de un componente necesario para el diseño del airbag.

Sin embargo, el despliegue del airbag también puede causar lesiones, entre las que destacan rasguños faciales, contusiones y rotura de huesos debido a que la rapidez del inflado hace que los airbag se expandan con gran fuerza.

- **Hay incluso circunstancias en las que el contacto con el airbag situado en el volante puede causar lesiones mortales, sobre todo si el ocupante está sentado excesivamente cerca del volante.**

ADVERTENCIA

- **Para evitar lesiones personales graves o muerte por el despliegue de los airbags en caso de colisión, el conductor debería sentarse tan separado del airbag del volante como fuera posible (al menos a 250 mm). El acompañante delantero debería mover su asiento tan atrás como fuera posible y sentarse hacia atrás en el asiento.**
- **En caso de colisión, el airbag se infla inmediatamente, siendo posible que los acompañantes sufran lesiones por la fuerza de expansión del airbag si no están sentados en posición correcta.**
- **El inflado del airbag puede provocar lesiones como abrasiones faciales o corporales, lesiones debido a la rotura de cristales o quemaduras.**

Ruido y humo

Cuando el airbag se infla, se escucha un ruido fuerte y deja humo y polvo en el aire del interior del vehículo. Esto es normal y es consecuencia del encendido del inflador del airbag. Después de que el airbag se infle, sentirá un malestar al respirar debido al contacto de su pecho con el cinturón y el airbag, además de por respirar el humo y el polvo. **Abra las puertas y/o las ventanas con la mayor brevedad posible después del impacto para reducir el malestar y evitar una exposición prolongada al humo y al polvo.**

Aunque el humo y el polvo no sean tóxicos, pueden causar irritación a la piel (ojos, nariz, garganta, etc). Si este es el caso, lávese inmediatamente con agua fría y consulte a un médico si los síntomas persisten.

⚠ ADVERTENCIA

Cuando el airbag se despliega, las piezas adyacentes al airbag en el volante y/o panel de instrumentos y/o ambos lados de las guías del techo sobre las puertas delanteras o traseras podrían estar muy calientes. Para evitar lesiones, no toque los componentes internos de la zona de almacenamiento del airbag inmediatamente después del inflado del airbag.



Luz de advertencia del airbag

El propósito de la luz de advertencia del airbag en el panel de instrumentos es el de avisar de un problema potencial del airbag- Sistema de sujeción suplementario.

Cuando el interruptor de encendido está en ON, la luz de advertencia debe iluminarse durante aprox. 6 segundos y luego apagarse.

Lleve el sistema a comprobar si:

- La luz no se enciende momentáneamente al colocar el encendido en ON.
- La luz permanece iluminada durante unos 6 segundos.
- La luz se enciende mientras el vehículo está en movimiento.

Componentes y funciones del SRS

El SRS se compone de los siguientes componentes:

1. Módulo del airbag delantero del conductor
2. Luz de advertencia del airbag
3. Módulo de control SRS (SRSCM)

Características de seguridad de su vehículo

El SRSCM controla continuamente todos los componentes del SRS mientras el interruptor de encendido está ON para determinar si el impacto del choque es lo suficientemente fuerte para necesitar el despliegue del airbag o el despliegue el pretensor del cinturón.

La luz de advertencia del SRS " " en el panel de instrumentos se iluminará durante 6 segundos después de colocar el interruptor de encendido en ON, después la luz de advertencia del SRS " " debería apagarse.

Airbag delantero del conductor (1)



Los módulos delanteros de airbag están situados en el centro del volante de la dirección y en el panel delantero del pasajero sobre la guantera. Cuando el SRSCM detecta un impacto fuerte en la parte delantera del vehículo, se desplegarán automáticamente los airbags delanteros.

Airbag delantero del conductor (2)



Una vez desplegado, el roto que parece moldeado directamente en las cubiertas del panel se separará por la presión de la expansión del airbag. Esta mayor apertura de las cubiertas es lo que permite el completo inflado de los airbag.

Airbag delantero del conductor (3)



B240B03L

Un airbag completamente inflado, en combinación con un cinturón correctamente colocado, aminora el movimiento hacia delante del conductor y del acompañante, reduciendo el riesgo de lesiones en cabeza y pecho.

Después de completarse el inflado, el airbag comienza a desinflarse inmediatamente, permitiendo que el conductor mantenga la visión delantera y la capacidad de giro o de accionar otros controles.

⚠ ADVERTENCIA

- Si un airbag se despliega, puede producirse un fuerte ruido seguido de polvo que se suelta del vehículo. Estas condiciones son normales y no son peligrosas, los airbags están empaquetados con este polvo fino. El polvo generado durante el despliegue del airbag puede provocar irritación en la piel o en los ojos o agravarles el asma a algunas personas. Lave siempre las zonas de la piel expuestas con agua tibia y con jabón después de un accidente en el que se haya disparado el airbag.
- Antes de cambiar un fusible o desconectar un terminal de la batería, gire el interruptor de encendido a la posición de bloqueo LOCK y extraiga la llave de encendido. Nunca desmonte o cambie los fusibles relacionados con el airbag cuando el interruptor de encendido esté en posición ON. Si no siguiese estas instrucciones, se iluminará la luz de advertencia del SRS “ ”.



OHA031013L

Airbag delantero del conductor (si está ocupado)

Su vehículo está equipado con un sistema de sujeción suplementario (airbag) y las bandas de los cinturones del conductor en la posición del asiento. La presencia del sistema se indica con las letras "AIRBAG" estampadas en la cubierta del panel del airbag en el volante

El SRS se compone de airbags montados debajo de la cubierta del panel del volante.

El propósito del SRS es el de suministrar una protección adicional al conductor y/o al acompañante delantero, más allá de la que ofrece el sistema del cinturón en caso de un impacto frontal con la suficiente gravedad.

ADVERTENCIA

Siempre use los cinturones y las sujeciones para niño, para cualquier desplazamiento, en cualquier momento, para todo el mundo. Los airbags se inflan con una fuerza considerable y con mucha rapidez. Los cinturones ayudan a mantener a los ocupantes en una posición correcta para obtener el máximo beneficio del airbag. Incluso con el airbag, los ocupantes sin cinturón o sentados inadecuadamente pueden sufrir graves lesiones si el airbag se infla. Siempre siga las precauciones sobre los cinturones, airbags y seguridad de los ocupantes que se incluyen en este manual.

Para reducir los riesgos de lesiones graves y recibir los máximos beneficios de la seguridad de su sistema de sujeción:

- Nunca coloque al niño en el asiento delantero.
- Siempre coloque la sujeción de los niños en el asiento trasero. Este es el lugar más seguro para que se monten los niños de cualquier edad.
- Los airbags delanteros y laterales pueden lesionar a los pasajeros colocados incorrectamente en los asientos delanteros.

(Continúa)

(Continúa)

- Mueva su asiento tan lejos como pueda de los airbags delanteros, mientras siga manteniendo el control del vehículo.
- Usted nunca deben sentarse o inclinarse demasiado cerca de los airbags. Los conductores o los acompañantes colocados incorrectamente pueden sufrir graves lesiones al inflarse el airbag.
- Nunca se incline contra la puerta o la consola central y siéntese siempre en una posición vertical.
- No coloque objetos sobre ni cerca de los módulos de airbag del volante, del panel de instrumentos o del panel delantero sobre la guantera, ya que dichos objetos podrían causar desperfectos en el vehículo en caso de colisión grave en la que se activen los airbags.
- No modifique ni desconecte el cableado SRS ni otros componentes del sistema SRS. De lo contrario podría producirse un accidente por el disparo accidental de los airbags o por dejar el sistema SRS inoperante.

(Continúa)

(Continúa)

- Si la luz de advertencia del airbag SRS permanece iluminada mientras se conduce el vehículo, lleve a comprobar el sistema del airbag a un distribuidor HYUNDAI autorizado lo antes posible.
- Los airbags sólo pueden usarse una vez, lleve a cambiar el airbag a un distribuidor HYUNDAI autorizado una vez se haya desplegado.
- El SRS está diseñado para disparar los airbags delantero del conductor sólo cuando el impacto es lo suficientemente grave o cuando el ángulo del impacto es inferior a 30° del eje longitudinal delantero del vehículo. Además, los airbags sólo se dispararán una vez. Los cinturones deben llevarse siempre.
- Los airbags delantero del conductor no se dispararán en caso de impacto lateral, impacto trasero o vuelco. Además, los airbags delanteros no se dispararán en los choques frontales que estén por debajo del umbral de despliegue.

(Continúa)

(Continúa)

- Para una protección máxima en todo tipo de accidente, todos los ocupantes incluso el conductor debe llevar siempre los cinturones, haya o no airbag en su asiento para minimizar los riesgos de lesiones graves o la muerte en caso de accidente. No se siente ni se incline demasiado cerca del airbag mientras el vehículo está en movimiento.
- Sentarse incorrectamente o fuera de la posición puede provocar graves lesiones en caso de accidente. Todos los ocupantes deben sentarse en vertical con el respaldo en posición vertical, centrado en el cojín con el cinturón puesto, las piernas cómodamente extendidas y los pies en el suelo hasta que el vehículo está aparcado y se haya quitado la llave.

(Continúa)

(Continúa)

- El sistema del airbag SRS debe dispararse rápidamente para proporcionar protección en un accidente. Si un ocupante está fuera de la posición porque no está llevando el cinturón, el airbag contactará con gran fuerza contra el ocupante provocándole graves lesiones.

**¿Por qué no se ha desplegado el airbag durante una colisión?
(Condiciones de inflado y desinflado del airbag)**

Hay muchos tipos de accidentes en los que el airbag no suministra una protección adicional.

Entre estos accidentes se incluyen los impactos traseros, en segundas o terceras colisiones en accidentes de impacto múltiple, así como en los impactos a baja velocidad. En otras palabras, aunque su vehículo esté muy dañado, incluso inservible, no se sorprenda si los airbags no se han inflado.

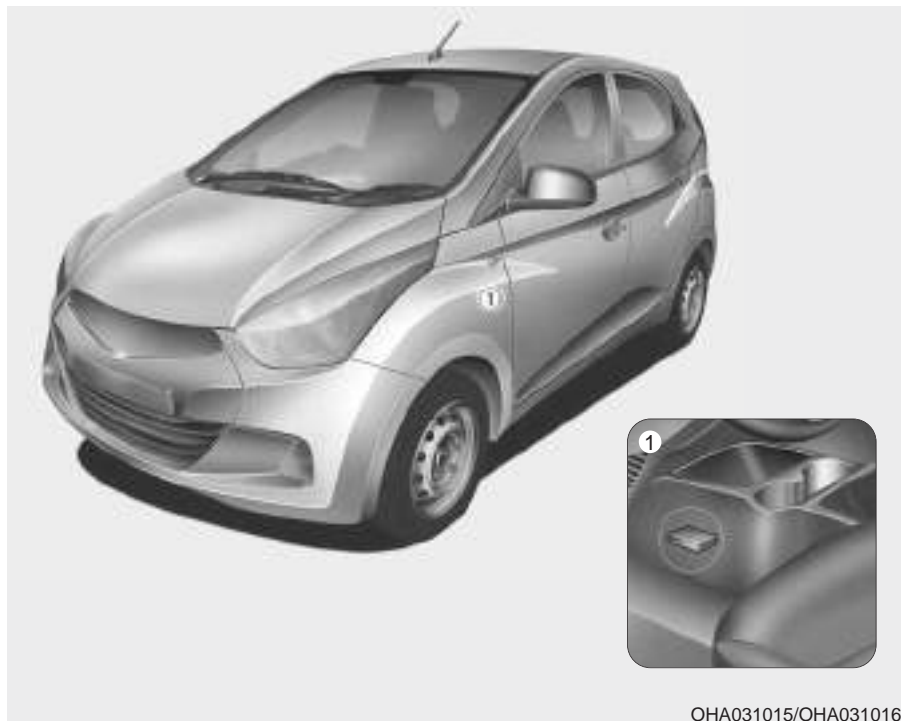

OHA031015/OHA031016L

A Sensores de colisión del airbag (si está equipado)

(1) Módulo de control SRS

⚠ ADVERTENCIA

- No golpee ni permita que ningún objeto golpee las ubicaciones del airbag ni los sensores montados. Esto podría causar un despliegue involuntario del airbag, que puede provocar graves lesiones corporales o la muerte.
- Si la ubicación de montaje o el ángulo de los sensores se modifica de alguna forma, los airbags podrían dispararse cuando no deben o podrían no dispararse cuando deben, provocando graves lesiones o la muerte.

Por ello, no debe intentar realizar ningún mantenimiento sobre o alrededor de los sensores del airbag. Lleve a revisar y a reparar el vehículo a un distribuidor oficial HYUNDAI.

(Continúa)

(Continúa)

- Su vehículo ha sido diseñado para absorber el impacto y para que el(los) airbag(s) se desplieguen en caso de colisión. Montar protecciones contra los amortiguadores o amortiguadores no originales puede afectar negativamente al rendimiento del airbag en caso de colisión.



Condiciones de inflado del airbag

Airbags delanteros

Los airbags delanteros están diseñados para inflarse en caso de colisión frontal dependiendo de la intensidad, la velocidad o los ángulos de impacto de dicha colisión.



Condiciones en las que el airbag no se infla

- En algunas colisiones a baja velocidad el airbag podría no desplegarse. Los airbags no están diseñados para desplegarse en esos casos porque no aportarían beneficios adicionales al del cinturón en ese tipo de colisiones.



- Los airbags frontales no están diseñados para inflarse en caso de colisiones traseras, porque los ocupantes se mueven hacia atrás con la fuerza del impacto. En este caso, los airbags inflados no aportarían ningún beneficio adicional.



- Los airbags delanteros no se inflarán en las colisiones de impacto lateral, porque los ocupantes se mueven en la dirección de la colisión, es decir, en los impactos laterales el despliegue del airbag frontal no suministraría una protección adicional al ocupante.

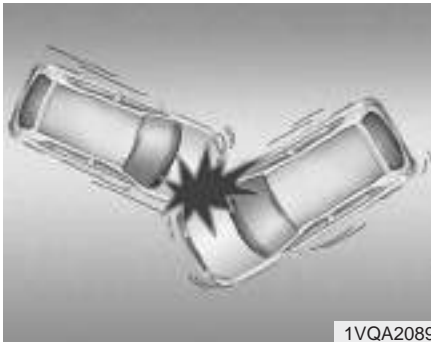

- En una colisión en ángulo, la fuerza del impacto puede dirigir a los ocupantes en una dirección donde los airbags no proporcionarían ningún beneficio adicional, y por eso, los sensores podrían no desplegar los airbags.

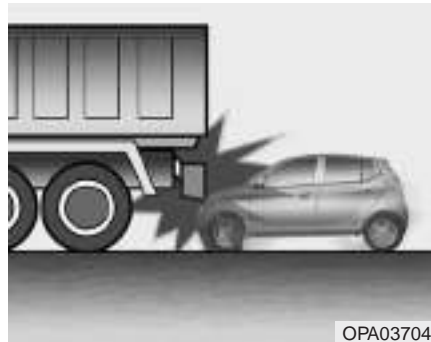

- Normalmente los conductores frenan con mucha fuerza justo antes del impacto. Estas frenadas fuertes bajan la parte delantera del vehículo provocando que “conduzca” un vehículo con una mayor holgura con el suelo. Los airbags podrían no inflarse en estas situaciones de “infraconducción” porque las fuerzas de deceleración que se detectan en los sensores podrían verse muy reducidas en dichas colisiones de “infra conducción”.

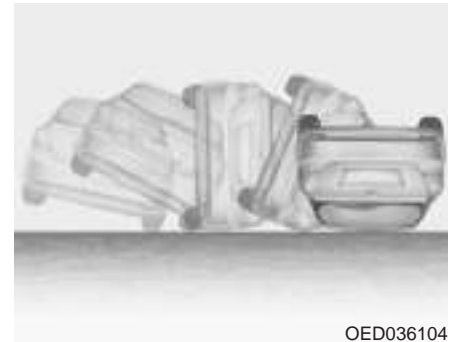

- Los airbags podrían no inflarse en accidentes en los que se produzca un vuelco porque el despliegue del airbag no proporcionaría protección a los ocupantes.



- Los airbags podrían no inflarse si el vehículo colisiona con objetos como ramas o árboles, donde el punto de impacto está concentrado en una zona y la fuerza total del impacto no llega a los sensores.

Cuidado del SRS

El SRS no necesita mantenimiento y no hay ninguna pieza de la que usted pueda realizar el mantenimiento por sí mismo. Si la luz de advertencia del " " del SRS no se ilumina o permanece siempre iluminada, lleve a comprobar su vehículo inmediatamente a un distribuidor HYUNDAI autorizado.

⚠ ADVERTENCIA

- La modificación de los componentes del SRS o del cableado, incluido cualquier tipo de chapa sobre las cubiertas del panel o modificaciones de la estructura, pueden afectar negativamente al rendimiento del SRS y causar algún tipo de lesión.
- Para la limpieza de las cubiertas del airbag, utilice sólo un trapo suave y seco que haya sido humedecido sólo con agua. Los disolventes o los limpiadores pueden afectar negativamente a las cubiertas del airbag y al correcto despliegue del sistema.
- No coloque objetos sobre ni cerca de los módulos de airbag del volante, del panel de instrumentos o del panel delantero sobre la guantera, ya que dichos objetos podrían causar desperfectos en el vehículo en caso de colisión grave en la que se activen los airbags.

(Continúa)

(Continúa)

- Si los airbags se inflan, deben cambiarse en un concesionario autorizado Hyundai.
- No modifique ni desconecte el cableado SRS ni otros componentes del sistema SRS. De lo contrario podría producirse un accidente por el disparo accidental de los airbags o por dejar el sistema SRS inoperante.
- Si los componentes del sistema del airbag han sido descargados, o si el vehículo debe ser convertido en chatarra, se deben tener en cuenta las siguientes precauciones. Los distribuidores autorizados por HYUNDAI conocen estas precauciones y pueden proporcionarle la información adecuada. Si no siguiese estas precauciones y estos procedimientos puede aumentar el riesgo de lesiones personales.
- Si su coche se ha quedado inundado o las alfombras están empapadas no debe intentar encender el motor y debe pedir que le remuelquen el coche a un distribuidor HYUNDAI autorizado.

Al añadir o modificar el dispositivo del airbag de su vehículo

Si modifica su vehículo cambiándole el bastidor, el sistema de amortiguación o la lámina metálica del extremo frontal o lateral, esto puede afectar a la operación del sistema del airbag del vehículo.

Llaves / 4-2
Entrada a distancia sin llaves / 4-4
Bloqueo de puertas / 4-6
Portón trasero / 4-9
Ventanas / 4-10
Capó / 4-13
Tapa de llenado de combustible / 4-15
Volante / 4-19

Características de su vehículo

4

Retrovisores / 4-20
Tablero de instrumentos / 4-23
Parpadeo de la luces de emergencia / 4-31
Luces / 4-32
Limpia y lavaparabrisas / 4-36
Luz interior / 4-38
Desempañador / 4-39
Sistema de control del climatizador / 4-40
Descongelar y desempañar el parabrisas / 4-48
Compartimento de la guantera / 4-49
Características interiores / 4-51
Sistema de audio / 4-55

LLAVES



Grabar el número de la llave

El número del código de la llave está estampado en el código de barras que se adjunta al conjunto de la llave. Si perdiese las llaves, este número le permitiría que un distribuidor HYUNDAI autorizado duplicase las llaves fácilmente. Desmonte la etiqueta del código de barras y guárdela en un lugar seguro. Grabe también el número del código y manténgalo en un lugar seguro (no lo deje en el vehículo).

Operaciones de la llave

Se usan para encender el motor, bloquear y desbloquear las puertas (o el portón trasero).

⚠ ADVERTENCIA - Llave de encendido

Dejar a los niños desatendidos dentro del vehículo con la llave de encendido es peligroso incluso aunque la llave de encendido no esté en el interruptor de encendido. Los niños copian lo que hacen los adultos y pueden introducir la llave en el interruptor de encendido. La llave de encendido permitirá que los niños accionen las ventanas u otros controles, incluso pueden llegar a mover el vehículo, lo que podría provocar graves lesiones o incluso la muerte. Nunca deje las llaves dentro del vehículo con niños sin supervisión.

⚠ ADVERTENCIA

Utilice sólo piezas originales de HYUNDAI como llave de encendido de su vehículo. Si utiliza una llave comprada en el mercado, el interruptor de encendido podría no regresar a la posición ON después de ARRANQUE. Si esto ocurriese, el motor de arranque seguiría funcionando provocando daños a este motor y un posible fuego debido al exceso de corriente en el cableado.



OHD046100

Sistema del inmovilizador (si está equipado)

Su vehículo podría estar equipado con un sistema inmovilizador electrónico del motor para reducir los riesgos de un uso no autorizado del vehículo.

Su sistema inmovilizador está unido a un pequeño repetidor en la llave de encendido y aparatos electrónicos en el interior del vehículo.

Con el sistema inmovilizador, siempre que se introduce la llave de encendido en el interruptor de encendido y lo encienda, se comprueba, determina y verifica si la llave encendido es válida o no.

Si la llave se reconoce como válida, el motor arrancará.

Si la llave se reconoce como no válida, el motor no arrancará.

Para desactivar el sistema del inmovilizador:

Introduzca la llave de encendido en el cilindro de la llave y coloque el encendido en la posición ON.

Para activar el sistema del inmovilizador:

Ponga la llave de encendido en la posición "OFF". El sistema del inmovilizador se activa automáticamente. Sin una llave de encendido válida para el vehículo, el motor no arrancará.

ADVERTENCIA

Con el fin de evitar el posible robo de su vehículo, no deje llaves de repuesto en ningún compartimento del vehículo. La contraseña del inmovilizador es una contraseña única del cliente que debería ser confidencial. No deje este número en ningún lugar de su vehículo.

* AVISO

Al arrancar el motor, no utilice la llave con otras llaves de inmovilizador alrededor. De lo contrario es posible que el motor no arranque o se pare poco después de arrancar. Mantenga las llaves separadas para evitar una avería en el arranque.

PRECAUCIÓN

No ponga accesorios de metal cerca del interruptor de encendido. Sería posible que el motor no arrancara debido a que los accesorios de metal pueden interrumpir la transmisión normal de la señal del repetidor.

* AVISO

Si necesita una llave más o ha perdido las llaves, consulte a un distribuidor HYUNDAI autorizado.

PRECAUCIÓN

El repetidor de la llave de encendido es una pieza importante del sistema del inmovilizador. Esta diseñada para funcionar sin problemas durante años, sin embargo debe evitar su exposición a la humedad, la electricidad estática y los manejos bruscos. Puede ocurrir una avería en el sistema del inmovilizador.

PRECAUCIÓN

No cambie, altere o modifique el sistema del inmovilizador porque puede causar una avería en el sistema del inmovilizador y sólo un distribuidor HYUNDAI autorizado debe realizar el mantenimiento. Las averías provocadas por alteraciones inadecuadas, ajustes o modificaciones en el sistema del inmovilizador no están cubiertas por la garantía del fabricante del vehículo.

ACCESO A DISTANCIA SIN LLAVES (OPCIONAL)



Manejo de las llaves

Bloqueo(1)

Todas las puertas se bloquean si se pulsa el botón de bloqueo cuando la puerta delantera está desbloqueada. Si todas las puertas están cerradas, la luces de advertencia parpadean una vez para indica que todas las puertas están bloqueadas.

* AVISO

- Si alguna puerta (o portón trasero) permanece abierto, las luces de emergencia no se activarán
- Si todas las puertas están cerrados, tras pulsar el botón de bloqueo, las luces de emergencia parpadearán.

Desbloqueo(2)

Todas las puertas se desbloquean si se pulsa el botón de desbloqueo cuando ambas puertas delanteras están bloqueadas. Las luces de emergencia parpadean dos veces para indicar que todas las puertas están desbloqueados.

* AVISO

Tras pulsar este botón, las puertas se bloquearán automáticamente a no ser que se abra cualquier puerta en los 30 segundos.

Precauciones del transmisor

* AVISO

The transmitter will not work if any of following occur:

- El transmisor no funcionará si:
- La llave de encendido está en el interruptor de encendido.
- Supera la distancia límite para la operación (unos 30 m [90 pies]).
- La batería del transmisor es débil.
- Otros vehículo u objetos están bloqueando la señal.
- El tiempo es demasiado frío.
- El transmisor está cerca de un transmisor de radio como una emisora de radio o un aeropuerto que podrían interferir con el funcionamiento normal del transmisor.

Cuando el transmisor no funciona correctamente, abra y cierre las puertas con la llave de encendido. Si tiene algún problema con el transmisor, contacte con un distribuidor HYUNDAI autorizado.

PRECAUCIÓN

Aleje el transmisor de cualquier agua o líquido. Si el sistema de entrada sin llaves se avería debido a la exposición a agua o líquidos, no estará cubierto por la garantía del fabricante del vehículo.



OHA041004

Cambio de batería

El transmisor usa una batería de litio de 3 voltios que normalmente dura varios años. Si fuese necesario cambiarla, siga el siguiente procedimiento.

1. Gire el tornillo (1) con un destornillador de cabeza Philips hasta que el tornillo se afloja.
2. Introduzca una herramienta delgada en la ranura y presione con cuidado para abrir la cubierta central del transmisor.

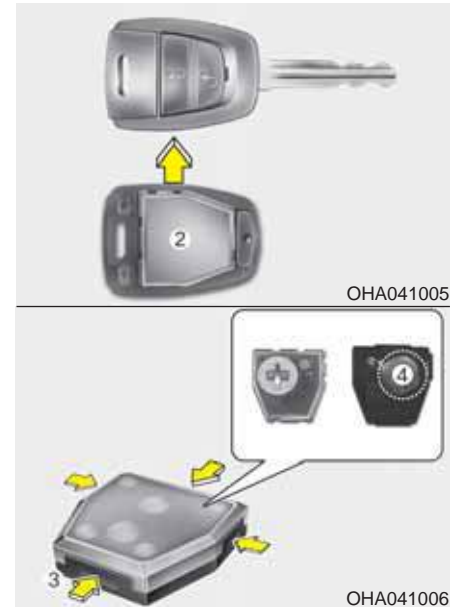

3. Abrir la tapa del interior transmisor (2), sacando el gancho de las ranuras (3).
4. Cambie la batería por una nueva (CR1220).
5. Instale la batería siguiendo el proceso de desmontaje en sentido inverso.

Para el cambio de los transmisores, consulte con un distribuidor HYUNDAI autorizado para reprogramar el transmisor.

PRECAUCIÓN

- *El transmisor del sistema de entrada sin llaves está diseñado para funcionar sin problemas durante años, aunque puede averiarse si se expone a humedad o a electricidad estática. Si no sabe cómo usar el transmisor o cómo cambiar la batería, consulte con un distribuidor HYUNDAI autorizado.*
- *Si utilice una batería que no le corresponde puede provocar una avería del transmisor. Asegúrese de que está usando la batería correcta.*
- *Para evitar daños al transmisor, no lo deje caer, mojarse ni lo exponga al calor o a la luz solar.*

PRECAUCIÓN

Dehacerse inadecuadamente de una batería puede ser perjudicial para el medio ambiente y para la salud.

Deseche la batería según las disposiciones o regulaciones locales vigentes

BLOQUEO DE PUERTAS



Accionando los bloqueos de las puertas desde el exterior del vehículo.

- Gire la llave hacia la parte delantera del vehículo para desbloquear y hacia la parte trasera para bloquear.
- Si bloquea o desbloquea la puerta del conductor con una llave, todas las puertas del vehículo se bloquearán o desbloquearán automáticamente. (Si está equipado con el sistema de cierre centralizado)
- Las puertas pueden bloquearse o desbloquearse con el transmisor. (Si está equipado)
- Una vez que las puertas están desbloqueadas, pueden abrirse tirando de la manilla.

- Al cerrar la puerta, empuje la puerta con la mano. Asegúrese de que las puertas están correctamente cerradas.

* AVISO

- En climas fríos o húmedos, el bloqueo de la puerta y los mecanismos de la puerta podrían no funcionar correctamente debido a las bajas temperaturas.
- Si la puerta se bloquea/desbloquea varias veces sucesivamente bien con la llave del vehículo o bien con el interruptor de bloqueo de la puerta, el sistema podría dejar de funcionar temporalmente para proteger el circuito y evitar desperfectos en los componentes del sistema.



- Para bloquear una puerta sin la llave, pulse el botón de bloqueo de la puerta interior (1) a la posición de “bloqueo” y cierre la puerta (2).
- Si bloquea la puerta con el botón de bloqueo de la puerta del conductor (o del acompañante) (1), todas las puertas del vehículo se bloquearán automáticamente. (si está equipado con el sistema de cierre centralizado)

*** AVISO**

Siempre quite la llave de encendido, accione el freno de estacionamiento, cierre todas las ventanas y bloquee todas las puertas al dejar el vehículo sin atención.

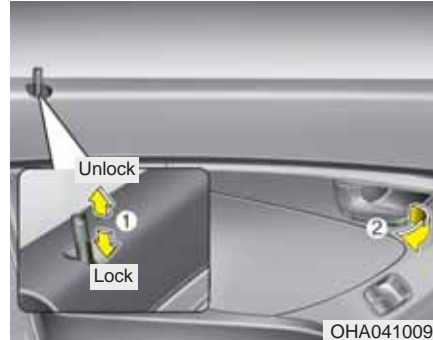

Accionando los bloqueos de las puertas desde el interior del vehículo.

Con el botón de bloqueo de la puerta

- Para desbloquear una puerta, tire de la palanca de bloqueo de puerta (1) hacia arriba
- Para bloquear una puerta, coloque el botón palanca de bloqueo de puerta (1) hacia abajo.
- Para abrir una puerta, tire de la manilla de la puerta (3) hacia afuera.
- Mover el palanca de bloqueo de puerta del conductor hacia arriba o hacia abajo para desbloquear o bloquear todas las puertas del vehículo. (si está equipado con el sistema de cierre centralizado puertas).

- Las puertas delanteras no pueden bloquearse si la llave de encendido está en el interruptor de encendido y si cualquiera de las puertas delanteras está abierta. (Si está equipado)

⚠ ADVERTENCIA - Avería del bloqueo de la puerta

Si alguna vez falla el funcionamiento de la potencia del bloqueo de la puerta mientras está en el vehículo, pruebe alguna de las siguientes técnicas para salir:

- Accione varias veces la característica de desbloqueo de la puerta (tanto manual como electrónicamente) mientras tira simultáneamente de la manilla de la puerta.
- Accione las otras manillas y bloqueos de las puertas delanteras y traseras.
- Baje la ventana delantera y use la llave para desbloquear la puerta desde el exterior.

⚠ ADVERTENCIA - Puertas

- Las puertas deben estar siempre completamente cerradas y bloqueadas mientras el vehículo está en movimiento para evitar accidentes al abrir la puerta. Las puertas bloqueadas pueden disuadir a posibles intrusos mientras el vehículo está parado o anda despacio.
- Tenga cuidado al abrir las puertas y con los vehículos, motocicletas, bicicletas o peatones que se acerquen al vehículo en la zona de apertura de la puerta. Al abrir la puerta cuando alguien se acerca podrían provocar daños o lesiones.

⚠ ADVERTENCIA - VEHÍCULOS DESBLOQUEADOS

Dejando el vehículo desbloqueado puede invitar a los ladrones o causar daños a terceros provocados por alguien que se esconda en su vehículo. Siempre quite la llave de encendido, enganche el freno de estacionamiento, cierre todas las ventanas y bloquee todas las puertas al dejar el vehículo sin atención.

⚠ ADVERTENCIA - Niños desatendidos

Un vehículo cerrado puede calentarse mucho, provocando la muerte o graves lesiones a los niños o a los animales desatendidos que no pueden escapar del vehículo. Además, los niños podrían accionar alguna de las características del vehículo que pueda herirlos o pueden encontrarse con otros peligros como por ejemplo con alguien que intente entrar en el vehículo. No deje animales o niños sin atención dentro del vehículo.



Bloqueo de la puerta trasera con el seguro para niños

El bloqueo del seguro para niños se suministra para evitar que los niños abran accidentalmente las puertas traseras desde el interior del vehículo. El seguro para niños de la puerta trasera debe usarse siempre que haya un niño en el vehículo.

1. Abra la puerta trasera.
2. Coloque el seguro para niños ubicado en el borde trasero de la puerta en la posición de bloqueo(). Cuando el seguro para niños está en la posición de bloqueo, la puerta trasera no se abrirá aunque se tire de la manilla interior de la puerta.

PORTÓN TRASERO

3. Cierre la puerta trasera.

Para abrir la puerta trasera, tire de la manilla exterior de la puerta (1).

Aunque las puertas estén desbloqueadas, la puerta trasera no se abrirá tirando de la manilla interior de la puerta (2) hasta que el seguro para niños de la puerta trasera se desbloquee.

⚠ ADVERTENCIA - Bloqueo de las puertas traseras

Si el niño abre accidentalmente las puertas traseras mientras el vehículo está en movimiento, puede caerse lo que le provocaría graves lesiones o la muerte. Para evitar que los niños abran las puertas traseras desde el interior, el seguro para niños de la puerta trasera debe usarse siempre que haya un niño dentro del vehículo.



Apertura del portón trasero

- El portón trasero se desbloquea girando la llave a la posición de "Desbloqueo". El portón trasero se bloquea automáticamente cuando se cierra.

- El portón trasero se desbloquea tirando de la palanca de apertura del portón trasero hacia arriba.
- Si está desbloqueado, el portón trasero puede abrirse tirando de la manilla.

* AVISO

En climas fríos o húmedos, el bloqueo de la puerta y los mecanismos de la puerta podrían no funcionar correctamente debido a las bajas temperaturas.

⚠ ADVERTENCIA

El portón trasero se abre hacia arriba. Asegúrese de que no haya ni objetos ni personas cerca de la parte trasera del vehículo al abrir el portón trasero.

⚠ PRECAUCIÓN

Asegúrese de que ha cerrado el portón trasero antes de conducir el vehículo. Podrían producirse daños en los cilindros de elevación del portón trasero y en el hardware correspondiente si el portón trasero no se cierra antes de la conducción.

Cierre del portón trasero

- Para cerrar el portón trasero, baje y empuje el portón trasero con fuerza. Asegúrese de que el portón trasero está correctamente enganchado.
- El portón trasero se bloquea automáticamente cuando se cierra.

⚠ ADVERTENCIA - Humos de escape

Si conduce con el portón trasero abierto, entrarán en el vehículo los peligrosos humos de escape que pueden provocar lesiones o la muerte a los ocupantes del vehículo.

Si tiene que conducir con el portón trasero abierto, mantenga las ventilaciones de aire y todas las ventanas abiertas para que entre más aire desde el exterior.

⚠ ADVERTENCIA - Zona de carga trasera

Los ocupantes nunca deben montarse en la zona de carga trasera porque no existe ningún sistema de sujeción disponible. Para evitar daños en caso de accidente o de frenadas repentinas, los ocupantes siempre deben estar correctamente

VENTANAS

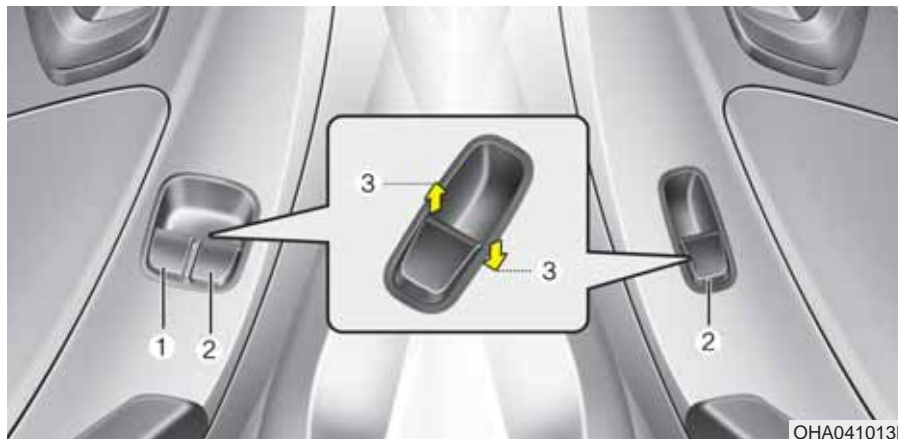

OHA041013L

- (1) Interruptor del elevalunas eléctrico del conductor
- (2) Interruptor del elevalunas eléctrico del acompañante
- (3) Apertura y cierre de la ventana

* AVISO

En climas fríos o húmedos, los elevalunas eléctricos podrían no funcionar correctamente debido a las bajas temperaturas.

Elevalunas eléctricos (si está equipado)

- El interruptor de encendido debe estar en la posición ON para accionar los elevalunas eléctricos.
- La puerta de entrada tiene un interruptor del elevalunas eléctrico que controla la ventana de dicha puerta.
- Además, la puerta del conductor tiene un interruptor del elevalunas eléctrico de la ventana que controla las ventanas delanteras del vehículo.

* AVISO

Al conducir con las ventanas traseras abiertas en posición abierta, el vehículo puede producir un ruido de golpes de aire o de pulsación. Este ruido es normal y puede reducirse o eliminarse tomando las medidas siguientes.

Si el ruido se produce porque una o las dos ventanas traseras están abiertas, abra parcialmente las dos ventanas delanteras aproximadamente una pulgada.



OHA041014L

Apertura y cierre de la ventana

Para abrir o cerrar una ventana, pulse hacia abajo o tire hacia arriba de la parte delantera del interruptor correspondiente (3).

⚠ PRECAUCIÓN

- Para evitar posibles daños del sistema del elevalunas eléctrico, no abra ni cierre dos o más ventanas al mismo tiempo. Esto también asegura una mayor vida útil del fusible.
- No intente operar al mismo tiempo el interruptor principal de la ventanilla del conductor y el interruptor individual de la ventanilla en direcciones opuestas. De lo contrario la ventanilla se parará y no podrá abrirse ni cerrarse.

⚠ ADVERTENCIA - Ventanas

- Nunca deje la llave de encendido dentro del vehículo
- **NUNCA** deje a niños sin atención dentro del vehículo. Incluso los niños más pequeños pueden provocar involuntariamente que el coche se mueva, se pueden enganchar con las ventanas, lesionarse o encerrarse a ellos mismos o a otros.
- Compruebe dos veces para asegurarse de que los brazos, manos, cabeza u otras obstrucciones están seguras fuera del trayecto antes de empezar a cerrar la ventanilla.
- No deje que los niños jueguen con los elevaventanas eléctricos. Mantenga el interruptor de bloqueo del elevaventanas eléctrico de la puerta del conductor en la posición BLOQUEO (pulsado). Se pueden provocar graves lesiones si un niño acciona involuntariamente la ventana.
- Mientras conduce, no saque la cara o los brazos por la ventanilla que se está abriendo.



Lunas manuales

Para subir o bajar las ventanas, gire la manilla reguladora de la ventana en el sentido de las agujas del reloj o en sentido contrario.

⚠ ADVERTENCIA

Al abrir o cerrar las ventanas, asegúrese que los brazos del acompañante, las manos y el cuerpo está fuera del recorrido de la ventana.

CAPÓ

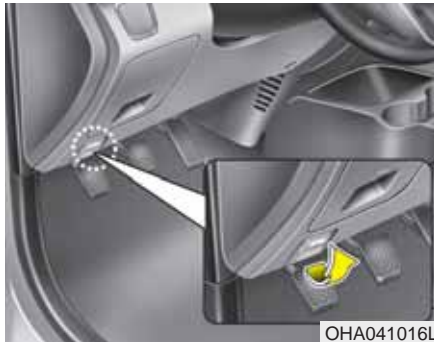

Apertura del capó

1. Tire de la palanca de desbloqueo para abrir el capó. El capó debería saltar y abrirse ligeramente.



2. Vaya a la parte delantera del vehículo, eleve el capó ligeramente, después tire del enganche (1) interior del centro del capó y levante el capó (2).



3. Tire de la barra de soporte situada en el capó.
4. Mantenga el capó abierto colocando la barra de soporte.

⚠ ADVERTENCIA - Piezas calientes

Coloque la varilla de soporte en una zona cubierta con plástico. El plástico evitará que usted se queme con el metal cuando el motor está caliente.

Cierre del capó

1. Antes de cerrar el capó, compruebe lo siguiente:
 - Todas las tapas de llenado del compartimento del motor deben estar correctamente montadas.
 - Los guantes, trapos y cualquier material combustible debe quitarse del compartimento del motor.
2. Vuelva a colocar la barra de soporte para que quede enganchada para evitar que resuene.
3. Baje el capó hasta que esté a unos 30 cm (1 pie) sobre la posición de cierre y déjelo caer. Asegúrese de que se bloquee en el sitio.

ADVERTENCIA

- Antes de cerrar el capó, asegúrese que se quitan todas las obstrucciones para la apertura del capó. Si cierra el capó con alguna de las obstrucciones utilizadas para la apertura del capó puede provocar daños o graves lesiones.
- No deje guantes, trapos o cualquier otro material combustible en el compartimento del motor. Si los dejase, podría provocar fuegos inducidos por el calor.

ADVERTENCIA

- Compruebe siempre dos veces que el capó está correctamente enganchado antes de empezar a conducir. Si no está enganchado, el capó podría abrirse mientras se está conduciendo el vehículo, provocando la pérdida total de la visibilidad, lo que podría provocar un accidente.
- La biela del soporte debe estar introducida completamente en el orificio siempre que compruebe el compartimento del motor. Esto evitará que capó caiga y le produzca alguna lesión.
- No mueva el vehículo con el capó levantado, la visión es limitada y el capó podría caerse y dañarse.

TAPA DE LLENADO DE COMBUSTIBLE



Apertura de la tapa de llenado de combustible

La tapa de llenado de combustible debe abrirse desde el interior del vehículo tirando de la palanca de la tapa de llenado de combustible ubicada en la zona del suelo delantero debajo del asiento del conductor.

* AVISO

Si la tapa de llenado de combustible no se abre porque se formó hielo alrededor, golpéela ligeramente o pulse la tapa para romper el hielo y desbloquearla. No haga palanca en la puerta. Si es necesario, pulverice alrededor de la tapa con un líquido anticongelante (no utilice el anticongelante del radiador) o mueva el vehículo a un lugar bajo el sol y deje que el hielo se derrita.



1. Pare el motor.
2. Abra la tapa de llenado de combustible, tire hacia arriba de la palanca de apertura de la tapa de llenado de combustible.
3. Tire hacia afuera de la tapa de llenado de combustible (1) para abrirla completamente.
4. Para quitar la tapa, gire la tapa del depósito de combustible (2) en el sentido contrario a las agujas del reloj.
5. Reposte cuanto sea necesario.

Cierre de la tapa de llenado de combustible

1. Para montar la tapa, gírela en el sentido de las agujas del reloj hasta que se escuche un "clic". Esto indica que la tapa está correctamente colocada.
2. Cierre la tapa de llenado de combustible y presiónela ligeramente hasta que quede correctamente cerrada.

⚠ ADVERTENCIA - Repostaje

- Si el combustible presurizado sale a chorros, puede cubrir la ropa y la piel con el correspondiente riesgo de fuego o quemaduras. Quite la tapa de combustible siempre con cuidado y despacio. Si la tapa está dejando escapar combustible o si escucha un sonido de "siseo", espere hasta que este ruido pare antes de quitar completamente la tapa.
- No siga "llenando" después de que la tobera se cierre automáticamente al repostar.
- Compruebe siempre que la tapa de combustible está montada de forma segura para evitar que se vierta en caso de accidente.

ADVERTENCIA - Peligros del repostaje

Los combustibles de automóvil son inflamables. Durante el repotaje, preste atención a las siguientes indicaciones. Si no sigue estas instrucciones puede provocar graves lesiones personales, provocar quemaduras o la muerte por fuego o explosión.

- Lea y siga todas las advertencias de la instalación de gas.
- Antes de repostar, compruebe dónde está el apagado de emergencia de la gasolina, si está disponible en esa estación de servicio.
- Antes de tocar la boquilla de combustible, debe eliminar los riesgos de descarga de electricidad estática tocando otra pieza metálica del vehículo, a una distancia de seguridad con respecto al cuello de llenado de combustible, la boquilla o cualquier fuente de gasolina.

(Continúa)

(Continúa)

- No vuelva a entrar en el vehículo una vez que ha comenzado a repostar ya que puede generar electricidad estática, tocando, rozando o deslizándose con cualquier elemento o tejido (poliéster, satén o nilón) capaces de producir electricidad estática. La descarga de electricidad estática puede inflamar los vapores de combustible y provocar una rápida quemadura. Si debe volver a entrar en el vehículo, debe eliminar de nuevo los posibles riesgos de descarga de electricidad estática tocando una parte metálica del vehículo, alejada del cuello de llenado de combustible, la boquilla o cualquier otra fuente de gasolina.

(Continúa)

(Continúa)

- Si utiliza un recipiente para combustible adecuado, asegúrese de colocarlo en el suelo para el repostaje. La descarga de electricidad estática desde el recipiente puede inflamar los vapores de combustible y provocar un incendio. Una vez que haya comenzado el repostaje, debe mantenerse el contacto con el vehículo hasta que se haya completado el llenado. Utilice sólo depósitos de combustible portátiles adecuados para transportar y guardar la gasolina.
- No utilice el teléfono móvil mientras esté repostando. La corriente eléctrica y/o las interferencias electrónicas de los teléfonos móviles pueden inflamar los vapores de combustible y provocar un incendio.

(Continúa)

(Continúa)

- Apague siempre el motor antes de repostar. Las chispas producidas por los componentes eléctricos relacionados con el motor pueden inflamar los vapores de combustible y provocar un incendio. Una vez que haya completado el repostaje, asegúrese de que la tapa de llenado y la puerta de llenado están correctamente cerradas antes de arrancar el motor.
- NO utilice ni cerillas ni un mechero y NO FUME o deje un cigarrillo encendido en el vehículo mientras está en una gasolinera especialmente durante el repostaje. Los combustibles del automóvil son altamente inflamables, al prenderse, provocan fuego.
- Si se enciende un fuego durante el repostaje, abandone las inmediaciones del vehículo, y contacte inmediatamente con el director de la estación de servicio y después contacte con los bomberos. Siga todas las instrucciones que le suministren.

⚠ PRECAUCIÓN

- *Asegúrese de repostar su vehículo de acuerdo con el "combustible correcto" que se sugiere en la sección 1.*
- *Si necesita cambiar la tapa de llenado de combustible, utilice sólo la tapa original de Hyundai o una tapa específica equivalente para su vehículo. Si utiliza una tapa de llenado de combustible incorrecta podría provocar graves averías del sistema de combustible o del sistema del control de emisiones.*
- *No vierta combustible en las superficies exteriores del vehículo. Cualquier combustible vertido sobre las superficies pintadas puede provocar daños en la pintura.*
- *Después de repostar, compruebe siempre que la tapa de combustible está montada correctamente para evitar que vierta en caso de accidente.*

VOLANTE

Dirección asistida eléctrica (si está equipado)

La dirección asistida usa el motor para ayudar a dirigir el vehículo. Si el motor está parado o la dirección asistida no estuviese operativa, el vehículo podrá dirigirse, pero para ello será necesario un mayor esfuerzo.

La dirección asistida accionada por el motor se controla por la unidad de control de la dirección asistida que detecta el par del volante y la velocidad del vehículo para dirigir al motor. El volante se vuelve más pesado a medida que aumenta la velocidad del vehículo y se vuelve más ligero a medida que la velocidad disminuye para permitir un mejor control del volante.

Si notase algún cambio en el esfuerzo necesario para la conducción durante la operación normal del vehículo, lleve a revisar la dirección asistida a un distribuidor Hyundai autorizado.

*** AVISO**

Los siguientes indicios pueden ocurrir durante el funcionamiento normal del vehículo:

- No se ilumina la luz del EPS.
- El volante se vuelve más pesado tras encender el botón de encendido. Esto pasa cuando el sistema lleva a cabo el diagnóstico del sistema EPS. Cuando se ha completado el diagnóstico, el volante vuelve a su estado normal.
- Se puede escuchar un click del relé del EPS cuando se enciende o se bloquea el interruptor de encendido.
- Se puede escuchar un ruido del motor cuando el vehículo está parado o a una velocidad baja.
- Si el Sistema de dirección asistida no funciona correctamente, la luz de advertencia se ilumina en el cuadro de instrumentos. El manejo del volante podría volverse difícil de controlar y operar. Lleve su vehículo a un distribuidor HYUNDAI autorizado y haga revisarlo lo antes posible.
- La fuerza de dirección aumenta si el volante si gira de manera continua cuando el vehículo no está en movimiento. No obstante, tras unos minutos, regresará a su condición normal.

(Continúa)

- Cuando opere el volante de dirección con temperaturas bajas, podría producirse un ruido anómalo. Si la temperatura aumenta, el ruido desaparecerá. Es un proceso normal.

(Continúa)

Inclinación del volante (Si está equipado)

La inclinación del volante le permite ajustar el volante antes de conducir. Puede también elevarlo para tener más espacio para las piernas al entrar y salir del vehículo.

El volante debe estar colocado para que le sea cómodo para la conducción, mientras le permite ver los indicadores y las luces de advertencia del panel de instrumentos.

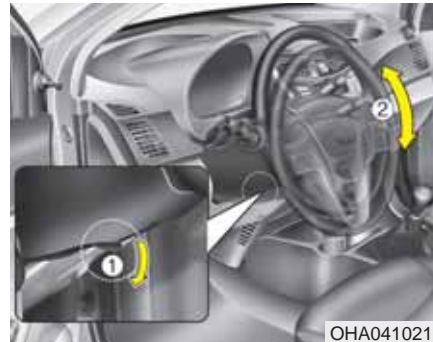

OHA041021L

Para cambiar el ángulo del volante:

1. Tire hacia abajo la palanca de desbloqueo
2. Ajuste el volante al ángulo deseado (2),
3. Después tire hacia arriba de la palanca de desbloqueo para bloquear el volante en su sitio.

Asegúrese de colocar el volante en la posición deseada antes de conducir.



OHA041022

Bocina

Para hacer sonar la bocina, pulse el símbolo de la bocina de su volante. Compruebe habitualmente la bocina para asegurarse de que funciona correctamente.

* AVISO

Para hacer sonar la bocina, pulse la zona indicada con el símbolo de la bocina de su volante (véase la ilustración). La bocina funcionará sólo cuando se presiona esta zona.

⚠ ADVERTENCIA

- **Nunca ajuste el ángulo del volante mientras está conduciendo. Puede perder el control de la dirección y puede provocar graves lesiones personales, la muerte o accidentes.**
- **Después de ajustar, presione el volante hacia arriba y hacia abajo para asegurarse de que está bloqueado en la posición.**

⚠ PRECAUCIÓN

No golpee la bocina para accionarla, ni la golpee con el puño. No golpee la bocina con objetos puntiagudos.

RETROVISORES



Retrovisor interior

Ajuste el retrovisor en el centro para la vista a través del parabrisas trasero. Haga estos ajustes antes de empezar a conducir.

⚠ ADVERTENCIA - Visibilidad trasera

No coloque objetos en los asientos traseros o en la zona de carga que pudiesen interferir con su visión por la luna trasera.

⚠ ADVERTENCIA

No ajuste los retrovisores con el vehículo en movimiento. Podría perder el control del vehículo y ocasionar un accidente que produjera lesiones graves o incluso mortales, además de daños materiales.

⚠ ADVERTENCIA

No modifique el espejo en el interior y no instale un espejo de ancho. Podría provocar lesiones, en caso de accidente o el despliegue de la bolsa de aire.



Retrovisor de visión nocturna y diurna (si está equipado)

Realice estos ajustes antes de iniciar la conducción mientras la palanca de día/noche está en la posición de día.

Tire de la palanca de día/noche hacia usted para reducir el brillo de los faros de los vehículos que están detrás del suyo mientras conduce por la noche.

Recuerde que pierde alguna de la claridad trasera en la posición de noche.

Retrovisor exterior

Asegúrese de ajustar los ángulos de los retrovisores antes de conducir.

Su vehículo está equipado con retrovisores exteriores derecho y/o izquierdo. Los retrovisores pueden ser ajustados por control remoto con el interruptor de control remoto (o la palanca) (Si está equipado). Los retrovisores pueden plegarse para evitar daños durante el lavado automático del coche o al pasar por una calle estrecha.

⚠️ ADVERTENCIA - Retrovisores

- El retrovisor exterior derecho es convexo. En algunos países, el retrovisor izquierdo también es convexo. Los objetos que se observan por el retrovisor están más cerca de lo que parecen.
- Utilice el retrovisor interior o la vista directa para determinar la distancia real de los vehículos al cambiar de carriles.

⚠️ PRECAUCIÓN

No quite raspando el hielo de la superficie del retrovisor; esto puede dañar la superficie del cristal. Si el hielo impide el movimiento del retrovisor, no fuerce el ajuste del retrovisor. Para quitar el hielo, utilice un aerosol de deshielo o una esponja o un trapo suave con agua caliente.

⚠️ PRECAUCIÓN

Si el retrovisor está obstruido con hielo, no lo ajuste a la fuerza. Use un pulverizador descongelante aprobado (no descongelante del radiador) para liberar el mecanismo helado o desplace el vehículo a una zona cálida y deje que el hielo se funda.

⚠️ ADVERTENCIA

No ajuste ni pliegue los retrovisores traseros mientras el coche está en movimiento. Podría causar la pérdida de control y provocar un accidente con resultado de lesión, muerte o daños materiales.



Ajuste el retrovisor exterior

Control manual (si está equipado)

Para ajustar los retrovisores exteriores, mueva el retrovisor.



Control remoto manual (si está equipado)
Para ajustar un retrovisor, mueva la palanca de control.



Plegado del retrovisor exterior
Para plegar el retrovisor exterior, sujete la carcasa del retrovisor y después plieguelo hacia la parte trasera del vehículo.

TABLERO DE INSTRUMENTOS



1. Indicadores del intermitente
2. Velocímetro
3. Indicador de cambio de la transmisión manual
4. Indicadores y luces de advertencia
5. Odometer/Tripmeter
6. Cuentakilómetros/Kilometraje del viaje
7. Indicadores de temperatura del refrigerante del motor

* AVISO

El tablero real del vehículo podría diferir de la imagen.

Para más información, véase “Indicadores” en las páginas siguientes.



OHA041028

Indicadores

Velocímetro

El velocímetro indica la velocidad del vehículo.

El velocímetro está calibrado en kilómetros por hora y/o en millas por hora.



OHA041029

Indicadores de temperatura del refrigerante del motor

Este indicador muestra la temperatura del refrigerante del motor cuando el interruptor de encendido está en ON.

No siga conduciendo con el motor sobrecalentado. Si su vehículo está sobrecalentado, consulte el apartado "Si el motor se sobrecalienta" en el capítulo 6.

⚠ PRECAUCIÓN

Si la aguja del indicador se mueve a más allá de la zona normal hacia la posición "H", esto indica que se está produciendo un sobrecalentamiento que puede dañar el motor.

⚠ ADVERTENCIA

No extraiga el tapón del radiador cuando el motor esté caliente. El refrigerante del motor está a presión y podría causarle quemaduras graves. Espere hasta que el motor se enfríe antes de añadir el refrigerante en el depósito.



OHA041030

Indicador de combustible

- El indicador de nivel de combustible muestra la cantidad aproximada que queda en el depósito.
- Cuando el depósito esté casi vacío el Indicador de combustible se parpadeará (Luz LED cerca de la 'E' símbolo).

*** AVISO**

La capacidad del depósito de combustible se indica en el apartado 9. En pendientes o curvas, la aguja del indicador de combustible puede fluctuar debido al movimiento del combustible en el depósito.

⚠ ADVERTENCIA - Indicador de combustible

Quedándose sin combustible puede exponer a los ocupantes a cualquier peligro. Debe parar y repostar lo antes posible una vez se haya encendido la luz de advertencia o cuando el indicador se acerque al nivel E.

⚠ PRECAUCIÓN

Evite conducir con un nivel de combustible excesivamente bajo. En caso de agotar el combustible, el motor podría fallar y el convertidor catalítico estaría sometido a una carga excesiva.



OHA041031

Cuentakilómetros/Kilometraje del viaje

Cuentakilómetros (km o mi.)

El cuentakilómetros indica la distancia total que se ha conducido un vehículo. El cuentakilómetros también es útil para determinar los mantenimientos periódicos que se deben realizar.

*** AVISO**

Está prohibido alterar el cuentakilómetros de cualquier vehículo para intentar cambiar los kilómetros registrados en el cuentakilómetros. Este cambio puede anular la cobertura de la garantía.



Kilometraje del viaje (km or mi.)

TRIP A: Kilometraje del viaje A

TRIP B: Kilometraje del viaje B

El kilometraje del viaje indica la distancia de cada viaje seleccionado desde la última vez que el cuentakilómetros parcial se puso a cero. El margen de indicación es entre 0,0 a 999,9 km (millas).

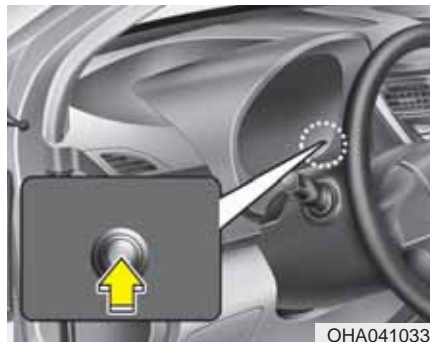

- Este modo pueden seleccionarse pulsando el botón de reinicio/modo del viaje durante menos de 1 segundo y soltándolo.

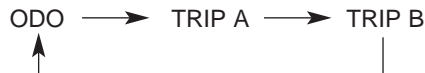

- El kilometraje del viaje A o B puede reiniciarse a 0,0 pulsando el botón de reinicio/modo del viaje durante más de 1 segundo.

Advertencias e indicadores

Testigo de advertencia del airbag (si está equipado)



La luz de advertencia se iluminará durante aproximadamente 6 segundos cada vez que el interruptor de encendido está en posición ON.

Este testigo se enciende también cuando el sistema de retención suplementario (SRS) no funciona correctamente. Si la luz de advertencia del airbag no se enciende o si permanece encendida tras encenderse unos 6 segundos al girar el interruptor de encendido a la posición 'ON' o tras arrancar el motor, o si se enciende durante la conducción, haga revisar el SRS en un distribuidor Hyundai autorizado.

Indicador del intermitente

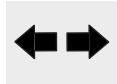

La flecha verde que parpadea en el panel de instrumentos muestra la dirección indicada por los intermitentes. Si la flecha está encendida pero no parpadea, parpadea más rápido de lo normal o no se ilumina, existe un fallo en el funcionamiento del intermitente. Debe consultar a su distribuidor para posibles reparaciones.

Indicador de los faros de carretera



El indicador se ilumina cuando los faros están encendidos y en la posición de luz de carretera o cuando la palanca de los intermitentes está colocada en la posición de Ráfagas para el adelantamiento.

Indicador del faro antiniebla delantero (si está equipado)



Este testigo indicador se ilumina cuando el faro antiniebla delantero está encendido.

Luz de advertencia de la presión de aceite del motor



La luz de advertencia indica que la presión de aceite del motor es baja.

Si la luz de advertencia se ilumina durante la conducción:

1. Lleve el coche a un lado de la carretera de forma segura y pare.
2. Con el motor apagado, compruebe el nivel de aceite del motor. Si el nivel es bajo, añada aceite si es necesario.

Si la luz de advertencia sigue encendida después de añadir aceite o si no tiene aceite disponible, llame a un distribuidor HYUNDAI autorizado.

PRECAUCIÓN

Si el motor no se para inmediatamente después de que la luz de advertencia de presión de aceite se haya iluminado, se pueden provocar varias averías.

PRECAUCIÓN

Si la luz de advertencia de presión del aceite permanece encendida mientras el motor está funcionando, se puede provocar averías graves. El testigo de advertencia de presión de aceite se enciende cuando no hay la presión de aceite suficiente. En la operación normal, se debe encender cuando se coloca el interruptor de encendido en "ON" y se apaga cuando el motor está en funcionamiento. Si la luz de advertencia de presión del motor permanece encendida mientras el motor está funcionando, hay una avería grave.

Si esto ocurriese, pare el coche lo antes posible en un lugar seguro, apague el motor y compruebe el nivel de aceite. Si el nivel de aceite es bajo, llene el aceite del motor al nivel adecuado y vuelva a arrancar el motor. Si la luz permanece encendida mientras acciona el motor, apague el motor inmediatamente. En caso de que la luz del aceite se encienda mientras el motor está funcionando, el motor debe ser comprobado por un distribuidor HYUNDAI autorizado antes de volver a conducir el coche.

Freno de estacionamiento y luz de aviso de líquido de frenos



Advertencia del freno de estacionamiento

Esta luz se ilumina cuando se pone el freno de estacionamiento con la llave de contacto en posición START o ON. La luz de aviso debe apagarse al liberar el freno de estacionamiento.

Advertencia de nivel bajo de líquido de frenos

Si la luz de aviso permanece encendida, puede significar que el nivel de líquido de frenos en el depósito es bajo.

Si la luz de aviso permanece encendida:

1. Conduzca con cuidado al lugar seguro más cercano y detenga el vehículo.
2. Con el motor parado, compruebe inmediatamente el nivel de líquido de frenos y añada líquido si es necesario. Después, compruebe todos los componentes de los frenos por posibles fugas de líquido.
3. No conduzca el vehículo si hay fugas, la luz de aviso permanece encendida o los frenos no funcionan correctamente. Haga remolcar el vehículo a un concesionario autorizado de HYUNDAI para una comprobación del sistema de frenos y cualquier otra reparación necesaria.

Su vehículo está equipado con sistemas de doble freno diagonal. Esto significa que incluso si uno de los sistemas duales se avería, seguirá disponiendo de frenos en dos ruedas. Cuando sólo funciona uno de los sistemas dobles, se precisa un desplazamiento del pedal y una presión sobre el pedal superiores a lo normal para detener el vehículo. Además, el coche no se detendrá en una distancia tan corta si sólo funciona una parte del sistema de frenado. Si se produce un fallo en los frenos durante la conducción, cambie a una marcha inferior para añadir la fuerza del freno motor y detenga el vehículo en cuanto pueda hacerlo en condiciones de seguridad.

Para comprobar el funcionamiento de las bombillas, compruebe si se ilumina la luz de aviso del freno de estacionamiento y del líquido de frenos cuando la llave de contacto está en posición ON.

⚠ ADVERTENCIA

Resulta peligroso conducir con una luz de advertencia encendida. Si la luz de aviso del freno permanece encendida, haga comprobar y reparar los frenos inmediatamente en un concesionario autorizado de HYUNDAI.

Indicador de cambio de la transmisión manual (opcional)



Este indicador informa qué marcha es el más apropiado durante la conducción para ahorrar combustible.

Por ejemplo

: Indica que lo apropiado es aumentar a la 3ª marcha (actualmente, la palanca de cambios está engranada en 2ª o 1ª marcha)

▼↩: Indica que lo apropiado es reducir a la 3ª marcha (actualmente, la palanca de cambios está engranada en 4ª o 5ª marcha).

*** AVISO**

Si el sistema no funciona correctamente, la flecha de subida y bajada y la archa.

Advertencia del sistema de carga



La luz de advertencia indica una avería del generador o del sistema de carga eléctrica.

La luz de advertencia se enciende mientras el vehículo está en movimiento.

1. Llévelo a la ubicación segura más cercana.
2. Con el motor apagado, compruebe si la correa de accionamiento del generador está floja o rota.
3. Si la correa está correctamente ajustada, el problema está en el sistema de carga eléctrico. Haga que un distribuidor HYUNDAI autorizado solucione el problema lo antes posible.

Indicador del inmovilizador (si está equipado)



La luz se ilumina cuando está introducida la llave del inmovilizador y se gira a la posición On para arrancar el motor.

En este momento puede arrancar el motor. La luz se apaga al arrancar el motor.

Si la luz parpadea cuando el interruptor de encendido está en posición ON antes de arrancar el motor, lleve a comprobar el sistema a un distribuidor HYUNDAI autorizado.

Indicador de avería (MIL) (Compruebe la luz del motor) (si está equipado)



La luz del indicador forma parte del sistema de control del motor que controla los diferentes componentes del sistema de control de emisiones. Si la luz se ilumina mientras conduce, se indica que se ha detectado una avería potencial en algún lugar del sistema de control de emisiones.

Este testigo también se enciende al girar el interruptor de encendido a la posición "ON" y se apaga al transcurrir varios segundos después de poner el motor en marcha. Si se ilumina durante la conducción o no se ilumina cuando el interruptor de encendido se coloca en la posición ON, lleve su vehículo a un distribuidor HYUNDAI autorizado y lleve a comprobar el sistema.

Normalmente, podrá seguir conduciendo el vehículo pero lleve a comprobar el sistema lo más pronto posible a distribuidor HYUNDAI autorizado.

⚠ PRECAUCIÓN

Si se conduce durante un periodo prolongado con el testigo indicador de avería del sistema de control de emisiones encendido podría causar desperfectos en los sistemas de control de emisiones y afectar a la capacidad de conducción y/o al consumo de combustible.

⚠ PRECAUCIÓN

Si la luz indicadora del sistema de control de emisiones se ilumina, es posible que se produzcan daños en el convertidor catalítico, lo que podría suponer pérdida de potencia del motor. Haga revisar el sistema de control de emisiones tan pronto como sea posible por un concesionario autorizado de HYUNDAI.

Luz de advertencia del sistema de dirección asistida electrónica (EPS) (Si está equipado)

EPS

La luz del indicador se enciende cuando el interruptor de encendido se coloca en la posición ON, después se apagará una vez que arranque el motor.

La luz también se encenderá en caso de avería del EPS. Si se enciende durante la conducción, lleve su vehículo a revisar a un distribuidor HYUNDAI autorizado.

PARPADEO DE LA LUCES DE EMERGENCIA



El parpadeo de la luz de emergencia debe usarse cuando lo crea necesario para el vehículo en un lugar de emergencia. Cuando debe realizar dicha parada de emergencia, intente salirse lo más lejos posible de la calzada.

- Las luces de emergencia se encienden en el interruptor de emergencia. Esto provoca que los intermitentes parpadeen.
- Las luces de emergencia funcionarán aunque la llave no esté en el interruptor de encendido.
- Para apagar las luces de emergencia, pulse de nuevo el interruptor.

LUCES



Control de las luces

El interruptor de las luces tiene una posición de luz de faros y una posición de luz de estacionamiento.

Para accionar estas luces, gire el mando en el extremo de la palanca de control a una de las siguientes posiciones:

- (1) Posición OFF
- (2) Posición de luz de estacionamiento
- (3) Posición del faro



Posición de luz de estacionamiento

(D)

Cuando el interruptor de las luces está en la posición de luz de estacionamiento (1ª posición), la parte trasera, la matrícula y el panel de instrumentos están encendidos.



Posición del faro (D)

Cuando el interruptor de las luces está en la posición de faros (2ª posición), los faros, la parte trasera, la matrícula y el panel de instrumentos están encendidos.

* AVISO

El interruptor de encendido debe estar en la posición ON para encender los faros.



ORB040049D

Operación de la luz de carretera

- Para encender los faros de las luces de carretera, pulse la palanca hacia fuera. Púlsela hacia adentro para las luces de cruce.
- El indicador de las luces de carretera se encenderá cuando los faros de las luces de carretera estén encendidos.
- Para evitar que la batería se descargue, no deje las luces encendidas durante largos periodos de tiempo si el motor no está funcionando.



ORB040050D

Para cambiar los faros, tire de la palanca hacia usted. Regresará a la posición normal (luces de cruce) cuando se suelte. El interruptor de los faros no necesita estar encendido para usar esta característica de encendido.

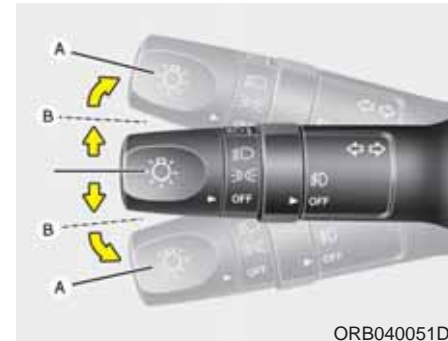

ORB040051D

Intermitente

El interruptor de encendido debe estar en ON para que funcionen los intermitentes. Para encender los intermitentes mueva la palanca hacia arriba o hacia abajo (A). La flecha verde que se muestra en el panel de instrumentos indica qué señal de giro está funcionando. Se apagarán automáticamente una vez realizado el cambio. Si el indicador continúa encendido después del giro, puede colocar la palanca manualmente en la posición OFF.

Para señalar el cambio de carril, mueva la palanca del interruptor ligeramente y manténgala en posición (B). La palanca regresará a la posición OFF cuando se suelte.

Si el indicador permanece encendido, no parpadea o no parpadea normalmente, una de las bombillas del intermitente podría estar fundida o puede necesitar un cambio.

* AVISO

Si el parpadeo del indicador es demasiado rápido o demasiado despacio, la bombilla puede estar fundida o tener una mala conexión eléctrica en el circuito.



Faro antiniebla delantero (si está disponible)

Los faros antiniebla se utilizan para mejorar la visibilidad cuando hay mala visibilidad debido a la niebla, lluvia o nieve, etc.

Las luces antiniebla se encenderán cuando:

1. Las luces antiniebla se encenderán cuando
2. Gire el interruptor de las luces antiniebla (1) a ON posición.

Para apagar las luces, realice una de las siguientes:

- Para apagar las luces de estacionamiento.
- Gire el interruptor de las luces antiniebla (1) a OFF posición.

PRECAUCIÓN

Cuando están funcionando, las luces antiniebla consumen grandes cantidades de la potencia eléctrica del vehículo. Utilice sólo las luces antiniebla cuando la visibilidad sea muy mala.



Dispositivo de nivelación de los faros (si está equipado)

Para ajustar el nivel de proyección de luz de los faros de acuerdo con el número de pasajeros y el peso de carga en el maletero, gire el interruptor de nivelación de los faros.

A mayor número de posición del interruptor, más bajo estará el nivel de proyección de los faros. Mantenga siempre los faros en el nivel adecuado o los faros podrían deslumbrar a los otros usuarios de la carretera.

A continuación se listan los ejemplos de los ajustes adecuados para el interruptor. En caso de condiciones de carga diferentes a las listadas a continuación, ajuste la posición del interruptor para que el nivel del faro esté lo más cercano posible a una de las condiciones listadas a continuación.

Posición de carga	Pos. interruptor
Sólo conductor	0
Conductor + acompañante	0
Conductor + Todos ocupantes	1
Todos los ocupantes (con el conductor) + Máx. de carga permitida	2
Conductor + Carga máxima permitida	3

LIMPIA Y LAVAPARABRISAS

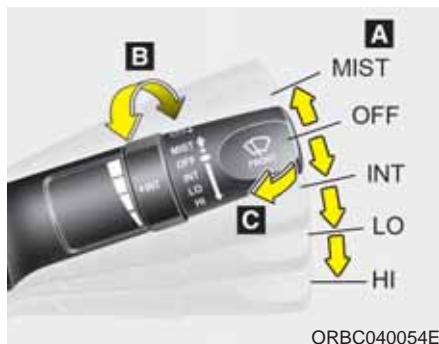

Limpiaparabrisas

Se opera de la siguiente forma cuando el interruptor de encendido está en ON.

MIST : Para una sola pasada, pulse la palanca hacia arriba y suéltela cuando la palanca está en la posición OFF. Los limpiaparabrisas funcionarán continuamente si la palanca se pulsa hacia arriba y se mantiene.

OFF : El limpiaparabrisas no está en funcionamiento

INT : El limpiaparabrisas opera intermitentemente con los mismo intervalos durante las pasadas. Use este modo para poca lluvia o mixta. (Si está equipado)

LO : Velocidad normal del limpiaparabrisas

HI : Velocidad rápida del limpiaparabrisas

* AVISO

En caso de una gran acumulación de nieve o hielo en el limpiaparabrisas, desempañe el parabrisas durante 10 minutos o hasta que desaparezcan la nieve y/o el hielo antes de usar los limpiaparabrisas para asegurarse de que funcionan correctamente.



Lavaparabrisas

- En la posición OFF, tire ligeramente de la palanca hacia usted para pulverizar líquido sobre el parabrisas y para que se den 1 ~3 pasadas del limpiaparabrisas (Si está equipado).
- La operación del pulverizador y el limpiaparabrisas continuará hasta que suelte la palanca.
- Si el lavaparabrisas no funciona, compruebe el nivel del líquido del lavaparabrisas. Si el nivel del líquido no es suficiente, necesitará añadir el líquido del lavaparabrisas adecuado a la reserva del lavaparabrisas.

La boca de llenado del depósito está ubicada en el compartimento del motor del lado del acompañante.

 **PRECAUCIÓN**

Para evitar posibles daños en la bomba de agua, no accione la bomba del lavaparabrisas cuando el líquido del depósito esté vacío.

 **ADVERTENCIA**

No utilice el lavaparabrisas en temperaturas de congelación sin calentar primero el parabrisas con el desempañador, la solución del lavaparabrisas podría congelarse en contacto con el parabrisas y dificultar la visión.

 **PRECAUCIÓN**

- *Para evitar posibles daños en el limpiaparabrisas o en el parabrisas, no accione los limpiaparabrisas cuando el parabrisas esté seco.*
- *Para evitar daños en las escobillas, no utilice gasolina, queroseno, pintura u otros disolventes cerca de estas.*
- *Para evitar daños en los brazos del limpiaparabrisas y en otros componentes, no intente mover el limpiaparabrisas manualmente.*

LUZ INTERIOR



Luz del habitáculo

- ON (1) : En la posición "ON", la luz permanece encendida.
- DOOR (2) : En la posición "DOOR", la luz se enciende al abrir cualquier puerta, independientemente de la posición del interruptor encendido.
- OFF (3) : En la posición OFF, la luz permanece apagada aunque abra una puerta.

PRECAUCIÓN

No use las luces interiores durante largos periodos de tiempo cuando el motor no esté funcionando.

Puede provocar la descarga de la batería.

DESEMPAÑADOR (SI ESTÁ EQUIPADO)

⚠ PRECAUCIÓN

- Para evitar daños en los conductores unidos a la superficie interior de la lun trasera, nunca use instrumentos puntiagudos o limpiadores abrasivos para limpiar las lunas.
- Para evitar que la batería se descargue, accione el desempañador sólo cuando el motor esté funcionando.

* AVISO

Si quiere desempañar el parabrisas delantero, consulte en este capítulo “Descongelar y desempañar el parabrisas”.



OHA041035

Desempañador de la luna trasera

El desempañador calienta la luna para eliminar la escarcha, la niebla, una capa fina de hielo de la luna trasera cuando el motor está encendido.

- Para activar el desempañador de la ventana trasera, pulse el botón del desempañador de la luna trasera ubicado en el panel central de interruptores. El indicador encendido del botón del desempañador de la luna trasera se ilumina cuando el desempañador está en ON.
- Para apagar el desempañador, vuelva a pulsar el botón del desempañador de la luna trasera.

* AVISO

Si hay una gran acumulación de nieve en la ventana trasera, límpiela antes de accionar el desempañador trasero.



SISTEMA DE CONTROL DEL CLIMATIZADOR



1. Mando de control de velocidad del ventilador
2. Botón de aire acondicionado
3. Selector de modo
4. Mando de control de temperatura
5. Botón de control de la admisión de aire (posición de aire recirculado o posición de aire (fresco) del exterior)

OHA041037

Calefacción y aire acondicionado

1. Arrancar el motor.
2. Ajuste el modo a la posición deseada.
Para mejorar la efectividad de la calefacción o de la refrigeración:
 - Calefacción: 
 - Refrigeración: 
3. Ajuste el control de temperatura a la posición deseada.
4. Ajuste el control de toma de aire a la posición de aire (fresco) exterior.
5. Ajuste el control de velocidad del ventilador a la velocidad deseada.
6. Si desea el aire acondicionado, encienda el sistema del aire acondicionado (si está equipado).

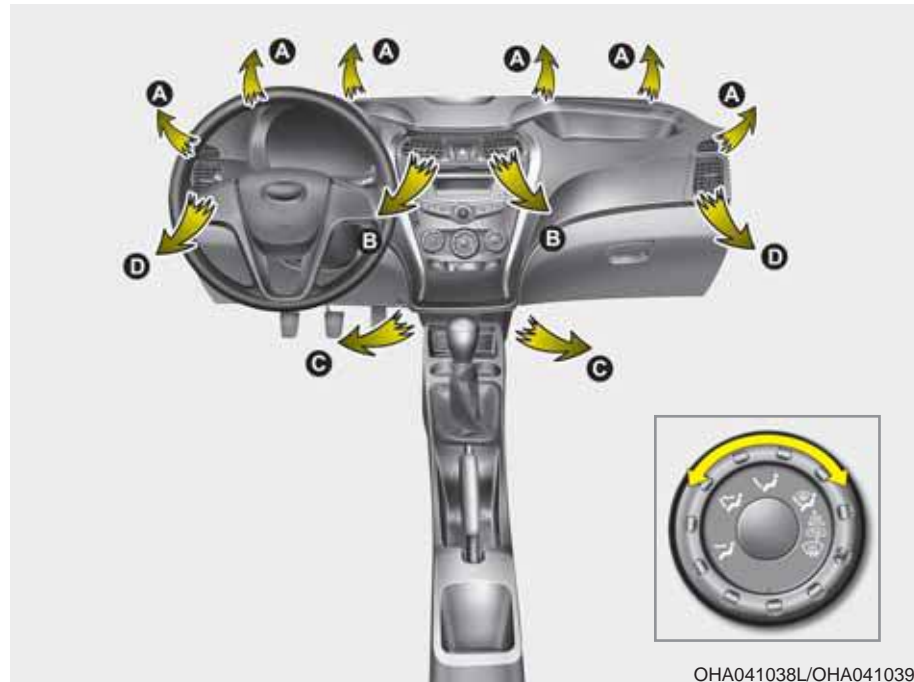

Modo de selección

El mando de selección de modo controla la dirección del flujo de aire a través del vehículo.

Gire la perilla para seleccionar el modo deseado.



Nivel de la cara (B, D)

El fluido de aire se dirige directamente a la parte superior del cuerpo y la cara. Además, se puede controlar la salida para dirigir el aire descargado de la salida.



Dos niveles (B, D, C)

El fluido de aire se dirige directamente a la cara y el suelo.



Nivel del suelo (C, A)

La mayor parte del aire se dirige hacia el parabrisas y a los desempañadores de las ventanas laterales se dirige una cantidad menor.



Nivel del suelo/ desempañador (A, C)

La mayor parte del aire se dirige hacia el suelo y parabrisas y algo menos a los desempañadores de las ventanas laterales.



Nivel del desempañador (A)

La mayor parte del aire se dirige hacia el parabrisas y a los desempañadores de las ventanas laterales se dirige una cantidad menor.

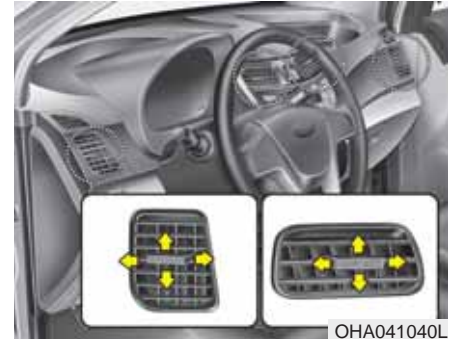

Ventilación del panel de instrumentos

También se puede ajustar la dirección del aire desde estos difusores empleando la palanca de control de ventilación o la escobilla, tal y como se indica



Control de temperatura

El mando de control de temperatura permite controlar la temperatura del aire desde el sistema de ventilación.

Para cambiar la temperatura del aire:

- Gire el mando a la posición derecha para calentar el aire
- Gire el mando a la posición izquierda para enfriarlo.

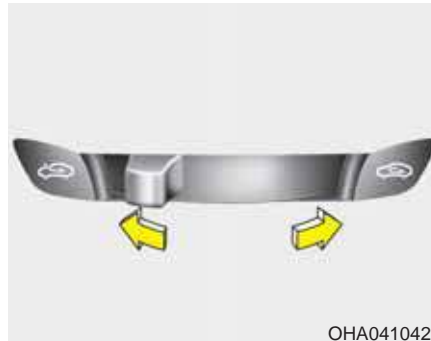

Control de toma de aire

Esto se emplea para seleccionar la posición del aire (fresco) de salida o la posición del aire recirculado.

Para cambiar la posición de control de entrada del aire, pulse el botón de control.

Posición de aire recirculado



Con la posición de aire recirculado seleccionada, el aire del compartimento del pasajero se extraerá a través del sistema de calefacción y se calentará o enfriará de acuerdo con la función seleccionada.



Posición de aire (fresco del exterior)

Con la posición de aire (fresco) de exterior seleccionada, el aire entrará en el vehículo del exterior y se calienta o se enfría según la función seleccionada.

* AVISO

El funcionamiento prolongado del calefactor en la posición de aire recirculado (sin seleccionar aire acondicionado) puede hacer que el parabrisas y las ventanas laterales se empañen y el aire que circula en el compartimento del pasajero se vicia. Además, el uso prolongado del aire acondicionado con la posición del aire recirculado seleccionada podría hacer que el aire se vuelva muy seco en el compartimento del pasajero.

⚠ ADVERTENCIA

- El funcionamiento continuo del climatizador en la posición de aire recirculado podría aumentar la humedad dentro del vehículo que a la vez empañaría los cristales y reduciría la visibilidad.
- No duerma dentro del vehículo con el aire acondicionado o calefacción encendida. Un descenso del nivel de oxígeno o de la temperatura corporal podría causarle lesiones graves o la muerte.
- El funcionamiento continuo del climatizador en la posición de aire recirculado podría provocar somnolencia o sopor, y por tanto pérdida del control del vehículo. Ajuste el control de toma de aire a la posición de aire (fresco) exterior tanto como sea posible mientras conduce.



OHA041045

Control de velocidad del ventilador

El interruptor tiene que estar en ON para hacer funcionar el ventilador.

El mando de control de velocidad del ventilador permite controlar la velocidad del ventilador desde el sistema de ventilación.

Para cambiar la velocidad del ventilador:

- Gire el mando a la derecha para una velocidad mayor
- Gire el mando a la izquierda para una velocidad menor.
- Ajuste el mando de control de la velocidad del ventilador a la posición 0 para apagarlo.



OHA041046

Aire acondicionado (si está equipado)



- Pulse el botón del A/A para encender el sistema de aire acondicionado (se iluminará una luz).
- Pulse el botón otra vez para apagar el sistema.

Funcionamiento del sistema

Ventilación

1. Ajuste el modo a la posición .
2. Ajuste el control de toma de aire a la posición de aire (fresco) exterior.
3. Ajuste el control de temperatura a la posición deseada.
4. Ajuste el control de velocidad del ventilador a la velocidad deseada.

Calefacción

1. Ajuste el modo a la posición .
 2. Ajuste el control de toma de aire a la posición de aire (fresco) exterior.
 3. Ajuste el control de temperatura a la posición deseada.
 4. Ajuste el control de velocidad del ventilador a la velocidad deseada.
 5. Si desea calor deshumidificado, encienda el sistema del aire acondicionado (si está equipado).
- Si el parabrisas se empaña, ajuste el modo a posición  o .

Consejos de funcionamiento

- Para impedir que olores desagradables o polvo entren en el vehículo a través del sistema de ventilación, ajuste de forma temporal el control de entrada de aire a posición de aire recirculado. Asegúrese de volver a ajustar el control a posición de aire fresco, una vez que la irritación haya pasado y así mantener el aire del vehículo fresco. Esto ayudará a mantener al conductor en alerta y cómodo.
- El aire para el sistema de calefacción/refrigeración se extrae a través de las rejillas situadas justo delante del parabrisas. Evite que estas rejillas estén bloqueadas por hojas, nieve, hielo u otras obstrucciones.
- Para impedir niebla interior en el parabrisas, ajuste el control de entrada de aire a la posición de aire fresco y la velocidad del ventilador a la deseada, active el sistema de aire acondicionado y ajuste el control de temperatura a la deseada.

Aire acondicionado (si está equipado)

Todos los sistemas de aire acondicionado HYUNDAI están rellenos de refrigerante R-134a.

1. Arrancar el motor. pulse el botón de aire acondicionado.
 2. Ajuste el modo a la posición .
 3. Ajuste el control de toma de aire a la posición de aire exterior o recirculado.
 4. Ajuste el control de velocidad del ventilador y el control de temperatura para mantener una comodidad máxima.
- Si desea una refrigeración mayor, ajuste el control de temperatura a la posición que se encuentra más a la izquierda, ajuste el control de toma de aire a posición de aire recirculado y ajuste, después, el ventilador a la máxima velocidad.

*** AVISO**

- Cuando utilice el sistema de aire acondicionado, controle el indicador de temperatura mientras sube o cuando la temperatura exterior es alta. El funcionamiento del sistema de aire acondicionado podría provocar sobrecalentamiento en el motor. Si está utilizando el ventilador pero apague el aire acondicionado si el indicador de temperatura muestra sobrecalentamiento.
- Si al abrir la ventana el tiempo es húmedo, el aire acondicionado podría crear gotitas dentro del vehículo. Un exceso de gotas de agua podría dañar el equipo eléctrico; por ello, el aire acondicionado deberá funcionar sólo con las ventanas cerradas.

Consejos para el funcionamiento del aire acondicionado

- Si se ha aparcado el vehículo directamente bajo la luz del sol con temperaturas altas, abra las ventanas durante un rato para que desaparezca el aire caliente dentro del vehículo.
- para reducir la humedad en las ventanas en días húmedos o lluviosos, disminuya la humedad dentro

del vehículo encendiendo el aire acondicionado.

- Durante el funcionamiento del aire acondicionado, podría notar de vez en cuando un ligero cambio en la velocidad del motor debido a los ciclos del compresor del aire acondicionado. Esta es una característica normal de operación del sistema.
- Para garantizar el máximo rendimiento del sistema, encienda el aire acondicionado cada mes durante un par de minutos.
- Cuando utilice el sistema de aire acondicionado, puede notar gotas (o incluso un pequeño charco) debajo del vehículo en el lado del pasajero. Esta es una característica normal de operación del sistema.
- el funcionamiento del sistema de aire acondicionado en la posición de aire recirculado ofrece una refrigeración máxima; no obstante, el funcionamiento continuo en esta modo puede provocar que el aire del interior del vehículo se vicié.
- Durante la operación de refrigeración, ocasionalmente puede notar que sale un aire neblinoso debido al enfriamiento rápido y a la toma de aire húmedo. Esta es una característica normal de operación del sistema.

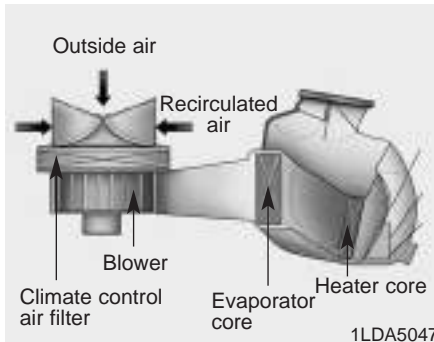

Filtro de aire de control climático (si está equipado)

El filtro del aire del control del climatizador del vehículo filtra el polvo u otros agentes contaminantes procedentes del exterior que acceden al interior del vehículo a través del sistema de aire acondicionado o calefactor.

Si estas sustancias se acumulan en el filtro durante un largo período de tiempo, la cantidad de aire de los difusores puede disminuir, lo que provocaría humedad excesiva en el parabrisas, incluso seleccionando la posición de aire (fresco) exterior. Si esto ocurre, el filtro del aire del control del climatizador debe cambiarse en un concesionario autorizado HYUNDAI.

* AVISO

- Cambie (para Europa) o inspeccione, limpie (excepto para Europa) el filtro según el calendario de mantenimiento.

Si conduce bajo condiciones adversas como carreteras polvorientas y abruptas, necesitará realizar inspecciones, cambios (para Europa) o limpiezas (excepto para Europa) más frecuentes del filtro del aire acondicionado.

- Si desciende el índice de flujo de aire, el sistema debe ser revisado en un taller autorizado HYUNDAI.

Compruebe la cantidad de refrigerante del aire acondicionado y de lubricante del compresor

Cuando la cantidad del refrigerante se baja, el funcionamiento del aire acondicionado se reduce. Un exceso en el llenado también tiene un impacto negativo en el sistema de aire acondicionado.

En ese caso, si nota un funcionamiento extraño, haga revisar su vehículo inmediatamente en un distribuidor autorizado Hyundai.

* AVISO



En el mantenimiento del sistema de aire acondicionado, es importante que se utilice el modelo y la cantidad correcta de aceite y refrigerante. Si no, se podría dañar el compresor lo que provocaría una avería en el sistema.

⚠ ADVERTENCIA

Sólo un taller autorizador HYUNDAI debe reparar y mantener el sistema de aire acondicionado. Una reparación o mantenimiento indebido podría causar lesiones a la persona que realiza el mantenimiento.

DESCONGELAR Y DESEMPAÑAR EL PARABRISAS

⚠ ADVERTENCIA - Calefacción del parabrisas



No utilice la posición  o  durante el funcionamiento de refrigeración en condiciones ambientales extreme-madamente húmedas. La diferencia entre la temperatura del aire exterior y la del parabrisas podría hacer que la superficie exterior del mis-mo se empañara, haciendo perder la visibilidad. En este caso, ajuste el mando de selección de modos o el botón a la posición  y el mando de control de la velocidad del ventilador a la más baja.

- Para conseguir un descongelamiento mejor, seleccione el control de temperatura en la posición más caliente y el control de velocidad del ventilador en la más alta.
- Si desea aire caliente hacia el suelo durante el descongelamiento, ajuste el modo posición suelo-descongelamiento.
- Antes de conducir, limpie la nieve y hielo del parabrisas, ventana trasera, retrovisores exteriores y ventanas.

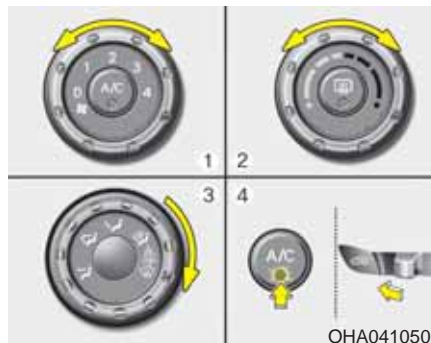
- Limpie la nieve y hielo del capó, de la entrada de aire de la rejilla para mejorar la eficacia del descongelador y calefactor y reducir la posibilidad de que el parabrisas se empañe en el interior del vehículo.



Para desempañar el interior del parabrisas

1. Seleccione cualquier velocidad del ventilador excepto "0".
2. Seleccione la temperatura del ventilador deseada.
3. Seleccione la posición  o .
4. Posición de aire (fresco) del exterior.
5. Pulse el botón del aire acondicionado. (Si está equipado)

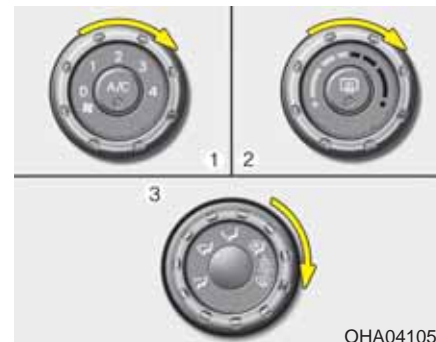

Para descongelar el exterior del parabrisas

1. Ajuste la mayor posición de velocidad del ventilador (extremo derecho)
2. Ajuste el control de temperatura a la posición más caliente.
3. Seleccione la posición .

COMPARTIMENTO DE LA GUANTERA

PRECAUCIÓN

- Para evitar posibles robos, no deje objetos de valor en la guantera.
- Mantenga la puerta de la guantera cerrada mientras conduce. No intente colocar muchos objetos en la guantera y que ésta no cierre correctamente.

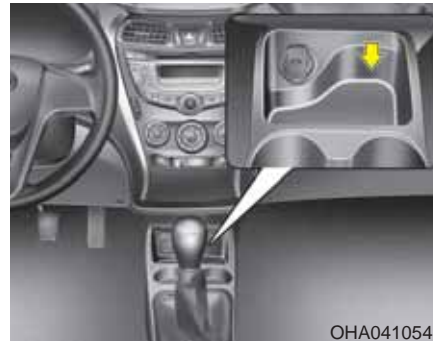

Almacenaje de la consola central

Estos compartimentos se pueden utilizar para almacenar pequeños elementos que.



Guantera

Para abrir la guantera, tire de la empuñadura y se abrirá automáticamente. Cierre la guantera después de utilizarla.

ADVERTENCIA - Materiales inflamables

No guarde mecheros, cilindros de propano u otro materiales inflamables o explosivos en el vehículo. Estos elementos podrían producir fuego y/o explotar si el vehículo se expone a altas temperaturas durante largos periodos de tiempo.

ADVERTENCIA

Para reducir el riesgo de lesiones en un accidente o frenada repentina, mantenga siempre la guantera cerrada durante la conducción.

PRECAUCIÓN

No guarde comida en la guantera por un largo tiempo.

COMPARTIMENTO DE LA GUANTERA

Soporte para bebidas

⚠ ADVERTENCIA - Líquidos calientes

- No coloque tazas de líquidos calientes en el posavasos mientras el vehículo está en marcha. Si el líquido se derrama, se quemará. Si esto sucede, podría perder el control del vehículo.
- Para reducir el riesgo de lesiones en caso de frenada repentina o colisión, no coloque botellas, vasos, latas, etc. destapados en el soporte de bebidas mientras el vehículo está en marcha.

⚠ ADVERTENCIA

Mantenga las latas y las botellas de la luz solar directa. Ponerlas en un vehículo caliente puede provocar su explosión.



Las tazas o las latas de bebidas pueden colocarse en el soporte para bebidas.

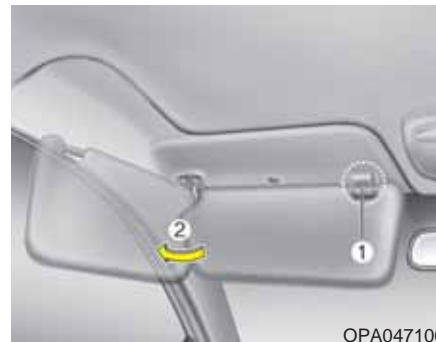

Parasol

Utilice el parasol para protegerse de la luz directa que entra por la ventana frontal o laterales.

- Para utilizar un parasol, tire del mismo hacia abajo.
- Para usar un parasol en una ventana lateral, tire del mismo hacia abajo, desengánchelo del soporte (1) y muevalo hacia el lado (2).



Toma de corriente

La toma de corriente está diseñada para proporcionar potencia a teléfonos móviles u otros aparatos eléctricos diseñados para funcionar con el sistema eléctrico del vehículo. Estos aparatos deben tener una potencia de menos de 10 amperios con el motor funcionando.

* AVISO

Con el contacto en posición ACC o ON, se puede utilizar la toma de corriente.

⚠ ADVERTENCIA

No ponga los dedos o algún elemento extraño (pin, etc.) en la toma de corriente ni tampoco la toque con la mano húmeda. Podría sufrir una descarga eléctrica.

⚠ PRECAUCIÓN

- *Utilice la toma de corriente sólo cuando esté funcionando el motor y desenganche el enchufe del accesorio después de usarlo. Si utiliza el enchufe para accesorios durante un tiempo prolongado y con el motor apagado puede provocar una descarga de la batería.*
- *Utilice sólo accesorios de 12 V que tengan menos de 10 A de capacidad eléctrica.*
- *Ajuste el aire acondicionado o la calefacción al mínimo nivel cuando utilice la toma de corriente.*
- *Cierra la tapa cuando no la está usando.*
- *Algunos aparatos eléctricos pueden provocar interferencias electrónicas cuando se enchufan en la toma de corriente del vehículo. Estos dispositivos pueden causar ruidos estáticos o fallo de funcionamiento de otros sistemas electrónicos u otros dispositivos usados en su vehículo.*



Reloj digital (si está equipado)

Cada vez que los terminales de batería o los fusibles se desconecten, tiene que volver a configurar el reloj.

Con el contacto en posición ACC o ON, los botones del reloj funcionan de la siguiente manera:

⚠ ADVERTENCIA

No ajuste el reloj mientras conduce. Podría perder el control del volante y provocar un accidente y, por tanto, lesiones graves o la muerte.

Visualización de la hora

Pulse el botón [CLOCK] durante menos de 1 segundo. La hora actual se mostrará durante 5 segundos. Después de 5 segundos, volverá a la pantalla anterior.

Ajuste de la hora

1. Pulse el botón [CLOCK] durante 1 segundo aproximadamente. Se entra en el modo de configuración del reloj.
2. La hora parpadeará. Gire el mando [VOL] para cambiar la hora.
3. Pulse el botón [ENTER] para cambiar los minutos.
4. El minuto estará parpadeando. Gire el mando [VOL] para cambiar los minutos.
5. Pulse el botón [ENTER] para salir del modo de configuración.

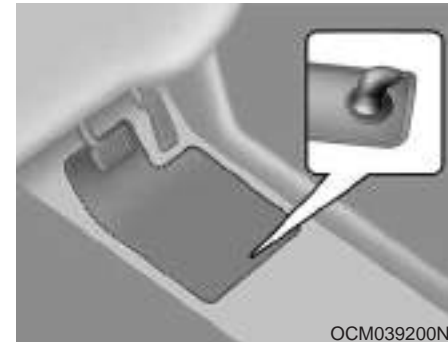

Anclajes de la alfombra del suelo

Si utiliza una alfombra del suelo sobre la moqueta delantera, asegúrese de que se acople en los anclajes para la alfombra de su vehículo. De este modo se impide que la alfombra patine hacia delante.

⚠ ADVERTENCIA

Lo siguiente debe ser observado al instalar cualquier alfombra del piso del vehículo.

- Asegúrese de que la alfombrilla está montada correctamente sobre la alfombra del suelo.
- No use ninguna alfombra que no puede estar bien fijada a los anclajes del vehículo estera del piso.
- No apile las alfombras de piso en la parte superior de uno al otro (por ejemplo, todo tipo de clima alfombra de goma en la parte superior de una estera de piso de alfombra). Sólo una alfombrilla solo debe ser instalado en cada posición.

IMPORTANTE - Su vehículo fue fabricado con anclajes del lado del conductor alfombra del piso que están diseñados para sujetar la alfombra en su lugar. Para evitar cualquier interferencia con la operación del pedal, HYUNDAI recomienda que sólo la alfombra del piso HYUNDAI diseñado para el uso en su vehículo esté instalado.



Cubierta del área de carga (si está equipada)

Utilice la tapa del compartimento de carga para ocultar los elementos almacenados en el área de carga.

La cubierta del área de carga puede colocarse en posición vertical o se puede extraer.

⚠ ADVERTENCIA

- No coloque un objeto en la cubierta del área de carga. Estos objetos podrían desplazarse dentro del vehículo y lesionar a los pasajeros durante la conducción, en caso de accidente o frenada.
- Nunca permita a nadie viajar en el maletero. Está diseñado sólo para equipaje.

⚠ PRECAUCIÓN

No coloque equipaje en la cubierta ya que ésta podría deformarse o dañarse.

SISTEMA DE AUDIO

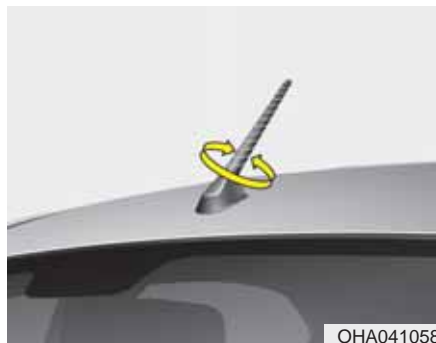

Antena

Antena del tejado (si está equipado)

Su vehículo utiliza una antena para recibir las señales de emisión de AM y FM. Esta antena puede desmontarse. Para desmontar la antena, gírela en sentido contrario a las agujas del reloj. Para montar la antena, gírela en el sentido de las agujas del reloj.

⚠ PRECAUCIÓN

- *Antes de entrar en un lugar con techo bajo, asegúrese que la antena esté sacada o recogida por completo.*
- *Asegúrese de extraer la antena antes de lavar el coche en un túnel de lavado automático o la antena podría romperse.*

* AVISO

Si se instala un mercado de accesorios: faros HID, equipo de audio y electrónicos de su vehículo puede funcionar mal.



Mando a distancia del audio (si está equipado)

Si su vehículo tiene un aux y / o USB (bus serie universal) o del puerto iPod, puede usar un puerto auxiliar para conectar dispositivos de audio y un puerto USB para conectar un USB y un puerto iPod para conectar un iPod.

* AVISO

Cuando se utiliza un dispositivo de audio portátil conectado a la toma de corriente, se puede producir ruido durante la reproducción. Si esto sucede, utilice la fuente de alimentación del dispositivo de audio portátil.

* iPod ® es una marca comercial de Apple Inc.

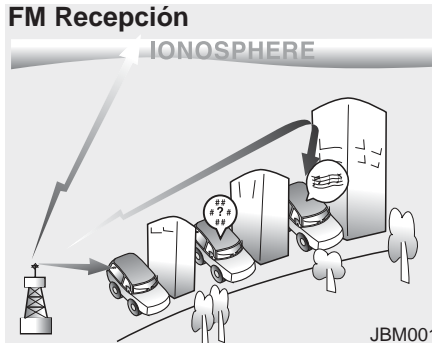

¿Cómo funciona el equipo de audio del vehículo?

Las señales de radio AM y FM se emiten desde las torres de transmisión colocadas alrededor de su ciudad. Se interceptan por medio de la antena de radio de su vehículo. La radio recibe esta señal y la envía a los altavoces de su vehículo. Si la señal que alcanza su vehículo es débil, la ingeniería precisa de su sistema de audio asegura la mejor calidad de reproducción posible. Sin embargo, en algunos casos, la señal que entra en su vehículo podría no ser tan fuerte y clara. Esto se puede deber a factores como la distancia de la emisora de radio, la cercanía a otras emisoras de radio más fuertes, la existencia de edificios, puentes u otras grandes obstrucciones en la zona.

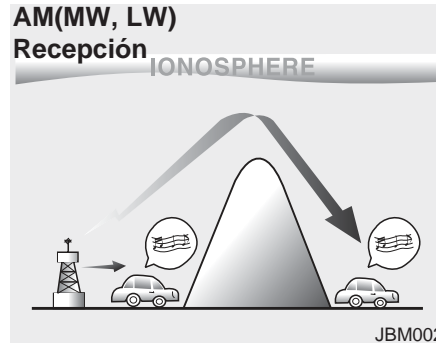

Las emisoras AM se pueden recibir a mayores distancias que las emisoras FM. Esto es porque las ondas de radio AM se transmiten a baja frecuencia. Esto quiere decir que las ondas de radio de baja frecuencia pueden seguir la curvatura de la tierra sin moverse en línea recta por la atmósfera. Además, esquivan los obstáculos y así proporcionan una cobertura de señal mejor.



Las emisoras FM se transmiten a alta frecuencia y no toman la curva de la superficie de la tierra. Debido a ello, las emisoras FM suelen empezar a perder intensidad a corta distancia de la estación. Es decir, las señales FM se ven afectadas fácilmente por edificios, montañas u otras obstrucciones. Esto puede provocar que en ciertas condiciones de escucha usted piense que existen problemas con su radio. Las siguientes condiciones son normales y no indican un problema de la radio:

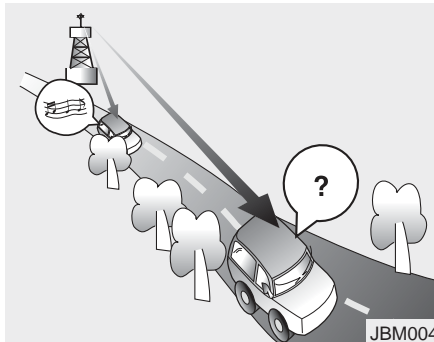

- Pérdida de intensidad - A medida que se aleja de la estación de radio, la señal se debilita y el sonido empieza a desaparecer. Si esto ocurre, le sugerimos que seleccione otra estación con señal más fuerte.
- Oscilación/Estática - Las señales FM débiles o los obstáculos grandes entre el transmisor y la radio pueden distorsionar la señal causando ruidos de oscilación o estáticos. Reducir el nivel de tono agudo puede mejorar este efecto hasta hacer desaparecer la distorsión.

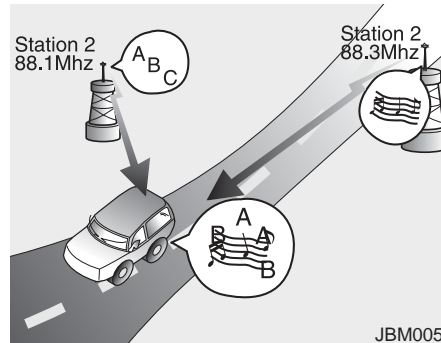

- Intercambio de emisoras - A medida que la señal FM se debilita, otra señal con más potencia cerca de la misma frecuencia puede empezar a sonar. Ello se debe a que el equipo de radio ha sido concebido para captar la señal más clara. Si esto ocurre, seleccione otra estación con señal más fuerte.
- Cancelación de vías múltiples - Las señales de radio que se reciben desde direcciones diferentes pueden provocar distorsión u oscilación. Esto puede ocurrir debido a una señal reflejada y directa de la misma estación, o por señales de dos estaciones con frecuencias próximas. Si esto ocurre, seleccione otra estación hasta que esta condición haya desaparecido.

Uso del móvil o del aparato emisora y receptor

Cuando se utiliza un móvil dentro del vehículo, el equipo de radio podría producir ruido. Esto no significa que el equipo esté dañado. En este caso, emplee el móvil alejado del equipo de audio.

⚠ PRECAUCIÓN

Quando se utiliza un sistema de comunicación como un teléfono celular o una radio situada en el interior del vehículo, un independiente ante una externa debe ser instalado. Cuando un teléfono móvil o un aparato de radio se utiliza con una antena interna solo, puede interferir con el vehículo de sistema eléctrico y negativamente afectar al funcionamiento seguro del vehículo.

⚠ ADVERTENCIA

No use el teléfono móvil mientras conduce. Si desea utilizar el teléfono móvil, deténgase en un lugar seguro.

Cuidado de los discos

- Si la temperatura dentro del vehículo es muy alta, abra las ventanas para ventilar el interior antes de emplear el equipo de audio.
- Es ilegal copiar y utilizar archivos MP3/WMA sin permiso (si está equipado con SA710, use sólo CDDA). Use CD que hayan sido creados de forma legal.
- No aplique en los CD agentes volátiles como benceno, disolventes, limpiadores o pulverizadores magnéticos hechos para discos análogos.
- Para impedir daños en la superficie del disco, sujete el disco por los bordes o por el orificio central.
- Limpie la superficie del disco con un trapo suave antes de ponerlo a funcionar (límpielo del centro hacia fuera).
- No dañe la superficie del disco ni peguetiras de papel en el mismo.
- Asegúrese de que no haya un CD ya introducido en el reproductor. (No inserte más de un CD al mismo tiempo).
- Mantenga los CD en sus cajas después de usarlos para protegerlos de rayazos o polvo.

- Según el tipo de CD-R/CD-RW CD, ciertos CD no podrán funcionar, debido a los métodos de grabación de las compañías. En tales circunstancias, si sigue utilizando esos CD, ello podría estropear el sistema de audio del coche.

*** AVISO - Reproducir un CD con protección contra copias**

Algunos CD protegidos contra copias no cumplen con los estándares internacionales de CD de audio (libro rojo), y podrían no ser reproducidos en el vehículo. Si intenta reproducir un CD protegido contra copias y el reproductor no funciona correctamente, puede que el CD esté defectuoso, no el reproductor.

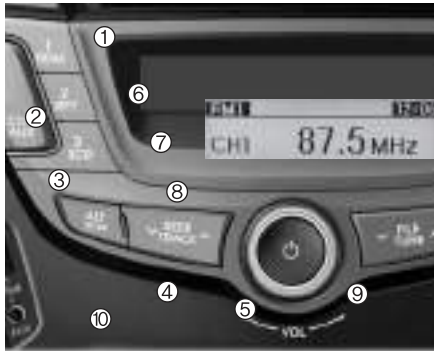

Controladores y funciones del sistema

Unidad principal de audio

1.  Botón (Expulsar)
Expulsar CD.

2.  Botón
Los cambios en FM / AM modo.

3.  Botón
Cambios en CD, USB, iPod, y los modos AUX.

4.  Botón
Archivos de escaneo automático o frecuencias de radio save difusión.

5.  Cambiar
Las búsquedas de frecuencias, archivos y pista.

6.  Botón (Aleatorio)

7.  Botón (Repetición)

8.  Botón (Scroll)
Rollos del nombre de archivo.

9.  Alimentación / VOL

- Enciende el sistema de audio encendido / apagado cuando el interruptor de encendido está en ACC u ON.
- Si se gira el mando hacia la derecha / izquierda, el volumen aumentará / disminuirá.

10. USB/AUX

- AUX terminal : terminal de conexión del dispositivo externo
- USB terminal : terminal de conexión USB
- iPod terminal: iPod terminal de conexión.
- Para reproducir un iPod, utilice siempre un cable de coche para iPod.

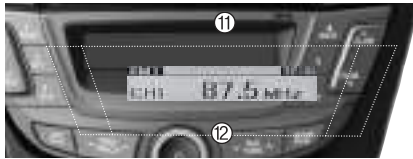

11. Ranura de CD

- Inserte un CD con la etiqueta hacia arriba y empuje suavemente mientras el interruptor de encendido está en ACC u ON. El audio cambia automáticamente a modo de CD y comienza a reproducir el CD.
- Si el sonido se apagó, potencia de audio se encenderá automáticamente cuando se inserta el CD.
- Este audio sólo reconoce 12 cm de tamaño, CD-DA (Audio CD) o ISO CD de datos (MP3 CD).
- Si los datos de UDF-CD o no CD (por ejemplo, DVD) se inserta, "Error al leer el" mensaje aparecerá en pantalla y el disco se expulsará.

12. **1** ~ **6** Botón (Preset)

En el modo de radio, salva y recibe frecuencias (canales).



PRECAUCIÓN

No inserte un CD si la luz indicadora está encendida.



13. **CLOCK** Botón (Ajustes del reloj)

- Esta característica se usa para ajustar el reloj.
- Mantenga pulsado el botón **CLOCK** (más de 0,8 segundos) ▶ Ajustar el reloj gira rdo el mando **[VOL]**.
- Ajuste el número actual de parpadear. Ajuste el y pulse el botón para **ajustar el [minute]**.
- Pulse brevemente el **CLOCK** botón (menos de 0,8 segundos): Muestra la hora actual y devuelve a la pantalla anterior después de 5 segundos.
- Pulse brevemente el **CLOCK** botón (más de 0,8 segundos): Le permite ajustar la hora. Si no hay operaciones, restaura a la pantalla anterior después de 8 segundos.

14. **4 INFO** Botón (INFO)

CD, USB, modo de iPod: Muestra la información del archivo actual.

15. **6 MENU** Botón (MENU)

En el modo iPod, se mueve a la carpeta principal en búsqueda de categorías.

16. **FILE TUNE** Cambiar

- Radio: frecuencia de cambios
- CD, USB, iPod: Los archivos de Búsquedas y de la pista.

Cuando la canción deseada, presione el **SETUP ENTER** botón para reproducir la canción.

17. Botón

• AUDIO

Pulse el botón para cambiar a través de BASS, TREBLE, FADER y el modo de sintonía BALANCE.

Gire el mando  [VOL] hacia la derecha o hacia la izquierda para cambiar la configuración en el modo seleccionado:

- Control de graves

Para aumentar los graves, gire la perilla hacia la derecha, mientras que para disminuir los graves, gire la perilla en sentido horario.

- Control de agudos

Para aumentar los agudos, gire la perilla hacia la derecha, mientras que para disminuir los agudos, gire la perilla en sentido horario.

- FADER control

Gire el mando de control hacia la derecha para acentuar el sonido del altavoz trasero (sonido de los altavoces delanteros serán atenuadas).

Gire la perilla de control hacia la izquierda, para enfatizar el altavoz frontal (altavoz trasero de sonido se atenúa).

- Control de Balance

Gire la perilla hacia la derecha para resaltar el altavoz derecho (el sonido del altavoz izquierdo se atenua).

Gire la perilla a la izquierda, para acentuar el altavoz izquierdo (el sonido del altavoz derecho será atenuado).

18. / Cambiar

Buscar y moverse entre carpetas.

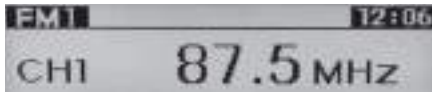

RADIO

Cambiar el modo de RADIO

Pulse el botón botón para cambiar el modo en el orden del FM1 → FM2 → AM.

- Cuando el equipo está apagado, presione el botón para encender la cámara y recibir emisiones de radio.

Ajustar el volumen

Gire el [VOL] perilla hacia la izquierda o la derecha para ajustar el volumen.

SEEK

Pulse el botón botón ▶

- Poco presionando el botón (menos de 0,8 segundos): busca automáticamente la siguiente frecuencia.
- Si mantiene pulsado el botón (más de 0,8 segundos): Busca automáticamente las frecuencias desde el momento en que se pulsa el botón y se suelta.

Preajuste SEEK

Pulse el botón button ▶ ~

- Pulse el botón ~ botón (menos de 0,8 segundos): Reproduce la frecuencia guardada en el botón correspondiente.
- Si mantiene pulsado el ~ botón (más de 0,8 segundos): Si se mantiene pulsado el botón deseado de ~ se ahorrará la emisión que se reproduce en el botón seleccionado y hacer sonar un pitido.

AST (Auto Store)

Pulse el botón botón ▶

- Al pulsar el botón (menos de 0,8 segundos): guarda en la recepción de emisiones superior a la ~ botón. Si no hay frecuencias son recibidas, entonces la emisión recibido más recientemente se reproducirá.
- Si mantiene pulsado el botón (más de 0,8 segundos): Avances de las emisiones guardados en Preset ~ durante 5 segundos cada uno.

Selección a través de la búsqueda manual

Pulse el botón cambiar para ajustar la frecuencia.

- FM : Cambios por 100kHz
- AM : Cambios por 9kHz

MÉTODO BÁSICO DE USO: CD

Botón (CD)

Si el CD se carga, los cambios en el modo de CD. Si no hay ningún CD, aparecerá el mensaje "No hay medios de comunicación" durante 3 segundos y vuelve al modo anterior.

Botón (ALEATORIO)

Pulse este botón durante menos de 0,8 segundos para activar el modo 'RDM' y más de 0,8 segundos para activar el modo "ALL RDM".

- RDM: archivos / pistas de una carpeta / disco se reproducen en secuencia aleatoria.
- ALL RDM (MP3/WMA solamente): Todos los archivos de un disco se reproducen en secuencia aleatoria.

Botón (REPETICIÓN)

Pulse este botón durante menos de 0,8 segundos para activar el modo "RPT" y más de 0,8 segundos para activar el modo "RPT FLD".

- RPT: Una pista (archivo) que se reproduce varias veces.
- RPT FLD (MP3/WMA): Los archivos de una carpeta se reproducen varias veces.

Botón (Scroll)





Desplácese al nombre de archivo / canción.

* USB, CD MP3, iPod sólo

Botón

Juega cada canción en el CD durante 10 segundos. Para cancelar el modo SCAN, pulse este botón de nuevo.

Cambiar

- Pulse el  botón durante menos de 0,8 segundos para que se reproduzca desde el principio de la canción que se está reproduciendo actualmente.
- Pulse el  cambiar por menos de 0,8 segundos y pulse de nuevo el plazo de 1 segundo para reproducir la canción anterior.
- Pulse el  botón durante 0,8 segundos o más para reproducir la canción en orden inverso a gran velocidad.
- Pulse el  cambiar durante menos de 0,8 segundos para reproducir la siguiente canción.
- Pulse el  switch for 0.8 seconds or longer to initiate forward direction high speed sound search of current song.

Botón



Pulse el botón para reproducir la canción seleccionada.

Botón (INFORMACIÓN)



Muestra la información de la canción actual.

- CD Audio: Título del disco / artista, título de canción / artista, pista Total.
- MP3 CD: Nombre de archivo, título, artista, álbum, carpeta Archivos Totales (No se muestra si la información no está disponible en el CD o el archivo.)

/ **Cambiar (CARPETA)**

- Pulse el  cambiar para ir a la carpeta secundaria de la carpeta actual y mostrar la primera canción de la carpeta.
- Pulse el  cambiar a ir a la carpeta principal de la carpeta actual y mostrar la primera canción de la carpeta.

Search Cambiar

- Pulse el  cambia para mostrar las canciones junto a la canción que se está reproduciendo.
- Pulse el  cambia para mostrar las canciones antes de que la canción que se está reproduciendo.

AVISO:

Orden de reproducción de los archivos (carpetas):

1. Orden de reproducción de las canciones : ① to ⑭ Secuencialmente.

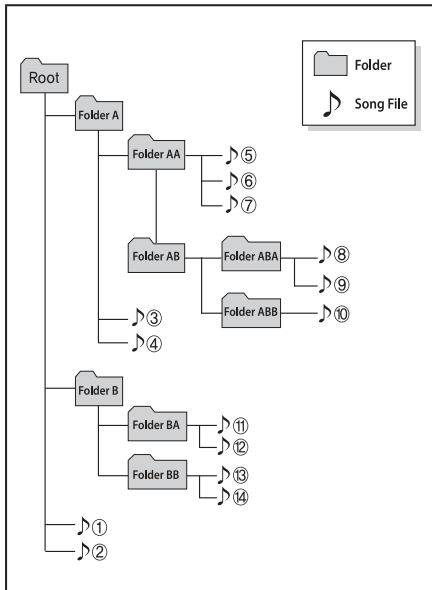

2. Carpeta orden de reproducción:

*** Si no hay ningún archivo canción está contenida en elcarpeta, ésta no se muestra.**

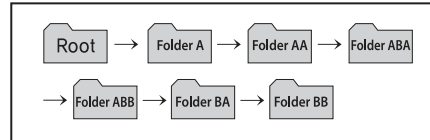

MÉTODO BÁSICO DE USO: USB / iPod

Pulse el Botón  botón para cambiar el modo en el orden del USB (iPod)→AUX.

- La música USB se reproduce automáticamente cuando un dispositivo USB está conectado.
- Si un dispositivo auxiliar no está conectado, aparecerá el mensaje "No hay medios de comunicación" durante 5 segundos y vuelve al modo anterior.

Botón (REPETICIÓN)

Mientras canción (archivo) está jugando▶  (RPT) botón

USB y el modo iPod: RPT en la pantalla

- Para repetir una sola canción: Al pulsar el botón (menos de 0,8 segundos) repite la canción actual.

Modo USB: FLD RPT en la pantalla

- Para repetir carpeta: Si mantiene pulsado el botón (más de 0,8 segundos) repite todos los archivos dentro de la carpeta actual.
- Pulse el botón  botón de nuevo para desactivar la repetición.

Botón (ALEATORIO)

Mientras canción (archivo) está jugando▶  (RDM) Botón

Modo USB: RDM en la pantalla

- Carpeta al azar: Pulse el botón (menos de 0,8 segundos) para reproducir todos los archivos dentro de la carpeta actual en orden aleatorio.

Modo USB : ALL RDM en la pantalla

- Todos Random : Pulse y mantenga pulsado el botón (más de 0,8 segundos) para reproducir todos los archivos en orden aleatorio.

Modo iPod : ALB.RDM en la pantalla

- Album Random : Pulse el botón de espera (más de 0,8 segundos) para reproducir todas las canciones en álbumes de la categoría actual en orden aleatorio.

Modo iPod: RDM en la pantalla

- Todos Random: Pulse y mantenga pulsado el botón (debajo de 0,8 segundos) para reproducir todas las canciones en la categoría actual en orden aleatorio.
- Pulse el botón  botón de nuevo para apagar.

Botón (Scroll)

Desplácese al nombre de archivo / canción

- USB, CD MP3 and iPod

Cambio de canción / archivo

Mientras canción (archivo) está jugando▶  Cambiar

- Al pulsar el interruptor (menos de 0,8 segundos): Reproduce la canción actual desde el principio.
- Si el  interruptor se pulsa de nuevo en 1 segundo, la canción anterior se reproducirá.
- Pulsando y manteniendo pulsado el interruptor (más de 0,8 segundos): Avanza rápidamente la canción.

Mientras canción (archivo) está jugando▶  cambiar

- Poco pulsando el interruptor (menos de 0,8 segundos): Reproduce la canción siguiente.
- Pulsando y manteniendo pulsado el interruptor (más de 0,8 segundos): Rebobina la canción.

Scan: Modo USB

Mientras canción (archivo) está jugando▶  botón

Analiza todas las canciones de la canción siguiente durante 10 segundos cada una.

- Pulse el botón  botón de nuevo para apagarlo.
- La función SCAN no se admite en el modo iPod.

Búsqueda de carpeta: Modo USB

Mientras que el archivo se está reproduciendo ▶ **FLDR** (Carpeta arriba) cambiar

- Busca en la carpeta principal de la carpeta actual.
- Mientras que el archivo se está reproduciendo ▶ **FLDR** (Carpeta de Down) cambiar
- Busca en la subcarpeta de la carpeta actual.
- Si se selecciona una carpeta, pulse la **SETUP ENTER** botón, el primer archivo dentro de la carpeta seleccionada se reproducirá.

Búsqueda de archivos

- Pulsar **FILE TUNE** cambiar : Busca archivo.
- Pulsar **SETUP ENTER** botón : Reproduce el archivo seleccionado.

MENU Botón (MENU)

Mientras que el archivo se está reproduciendo ▶ **MENU** (MENU) botón

Entra en el modo categoría de búsqueda.

Se mueve a la lista siguiente nivel con cada pulsación del botón.

- iPod

4 INFO Botón (INFORMACIÓN)

Mientras que el archivo se está reproduciendo ▶ **4 INFO** (INFO) Información botón en el archivo actual se muestra en el siguiente orden.

- Modo USB : FILE NAME → TITLE → ARTIST → ALBUM → FOLDER → TOTAL FILE.
- Modo iPod : TITLE → ARTIST → ALBUM → TOTAL FILE.

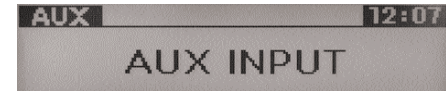

AUX

Esta función se utiliza para reproducir archivos multimedia externos que están conectados con el terminal AUX. AUX modo se iniciará automáticamente cuando un dispositivo externo está conectado. Si un dispositivo externo está conectado, también puede pulsar el **CD AUX** botón para cambiar al modo AUX.

- AUX modo no se puede arrancar a menos que haya un dispositivo externo conectado a AUX.

 **PRECAUCIÓN DURANTE EL USO DEL DISPOSITIVO USB**

- Para utilizar un dispositivo USB externo, asegúrese de que el dispositivo no esté conectado al arrancar el vehículo. Conecte el dispositivo después de arrancar.
- Si arranca el motor cuando el dispositivo USB está conectado, puede dañar el dispositivo USB. (Las unidades flash USB son muy sensibles a las descargas eléctricas).
- Si se arranca o se apaga el motor mientras el dispositivo USB está conectado, el dispositivo USB externo podría no funcionar.
- Podría no reproducir archivos MP3 o WMA que no sea auténticos.
 - 1) Sólo puede reproducir archivos MP3 con un margen de compresión entre 8Kbps~320 Kbps.
 - 2) Sólo puede reproducir archivos WMA con un margen de compresión entre 8Kbps~320 Kbps.
- Tome precauciones con la electricidad estática al conectar o desconectar el dispositivo USB externo.

(Continúa)

(Continúa)

- Los reproductores de MP3 encriptados no son reconocidos.
- Dependiendo de la condición del dispositivo USB externo, el dispositivo USB externo podría no ser reconocido.
- Cuando el ajuste del sector o el byte formateado del dispositivo USB externo no es de 512 BYTE o 2048B YTE, entonces el dispositivo no será reconocido.
- Utilice sólo dispositivos USB formateados según FAT (Tabla de asignación de archivos) 12/16/32.
- Dispositivos USB sin autenticación USB I/F podrían no ser reconocidos.
- Asegúrese de que el terminal de conexión USB no entre en contacto con partes del cuerpo o con otros objetos.
- Si conecta o desconecta repetidamente el dispositivo USB en un período muy corto, el dispositivo podría romper.
- Podría escuchar un ruido extraño al conectar o desconectar un dispositivo USB.

(Continúa)

(Continúa)

- Si desconecta el dispositivo USB externo durante el modo de reproducción USB, el dispositivo USB externo puede sufrir daños o funcionar incorrectamente. Por ello, desconecte el dispositivo USB externo al apagar la unidad de audio o al cambiar a otro modo. (p. ej. radio o CD)
- Dependiendo del tipo y la capacidad del dispositivo USB externo o del tipo de archivos guardados en el dispositivo, esto puede provocar diferencias en el tiempo de reconocimiento del aparato.
- No utilice el dispositivo USB para otro propósito que no sea el de reproducir los archivos de música.
- El uso de accesorios de USB como recargadores o calentadores puede disminuir el rendimiento o causar problemas en la USB I/F.
- Si utiliza dispositivos como un puerto USB comprado por separado, el sistema de audio del vehículo podría no reconocer el dispositivo USB. En ese caso, conecte el dispositivo USB directamente al terminal multimedia del vehículo.

(Continúa)

(Continúa)

- *Si utiliza un dispositivo como un USB hub comprar por separado, el sistema de audio del vehículo no podrá reconocer el dispositivo USB. en que caso, conecte el dispositivo USB directamente a la terminal multimedia del vehículo.*
- *Si el dispositivo USB está dividido por unidades lógicas, sólo los archivos en el disco de mayor prioridad son reconocidos por audio del coche.*
- *Los dispositivos como el reproductor MP3 / Teléfono móvil / cámara digital pueden ser irreconocible por la norma USB 1 / F pueden ser irreconocible.*
- *La carga a través del USB pueden ser admitidos en algunos dispositivos móviles.*
 - * *Un teléfono exclusivo (Siempre se vende por separado) se requiere para utilizar el iPod.*
- *Algunos dispositivos USB no estándar (USB CON CUBIERTA DE METAL) podrían no reconocerse.*

(Continúa)

(Continúa)

- *Algunos lectores de memoria flash USB (como CF, SD, microSD, etc.) o dispositivos externos tipo HDD podrían no reconocerse.*
- *Los archivos de música protegidos por la DRM (GESTIÓN DE DERECHOS DIGITALES) podrían no reconocerse.*
- *Se pueden perder los datos de la memoria USB mientras se utiliza este sistema de audio. Guarde siempre los datos importantes en un dispositivo de almacenamiento personal.*
- *Evite el uso de productos de almacenamiento USB que se usen como llaveros o accesorios para teléfonos móviles ya que pueden dañar el puerto USB. Asegúrese de utilizar sólo productos con conectores del tipo que se muestra a continuación.*



*** AVISO PARA EL USO DE UN DISPOSITIVO IPOD®**

- *Algunos modelos iPod podrían no soportar el protocolo de comunicación y los archivos no se reproducirán. Modelos iPod compatibles:*
 - iPod Mini
 - iPod cuarta generación (Photo) ~ sexta generación (Classic)
 - iPod Nano primera ~ cuarta generación
 - iPod Touch primera ~ segunda generación
- *El orden de la búsqueda o de la reproducción de canciones del iPod puede ser diferente del orden buscado para el sistema de audio.*
- *Si el iPod no funciona debido a un fallo del mismo, reinicie el iPod. (Reinicio: Consulte el manual del iPod)*
- *El iPod puede no funcionar correctamente con la batería baja.*

PRECAUCIÓN DURANTE EL USO DEL DISPOSITIVO IPOD

- *El cable eléctrico iPod de Hyundai es necesario para operar el iPod con los botones del sistema de audio. El cable USB suministrado por Apple puede funcionar incorrectamente y no debe usarse en vehículos Hyundai.*
 - * *El cable eléctrico iPod de Hyundai puede adquirirse en su concesionario Hyundai.*
- *Al conectar el iPod con el cable eléctrico del iPod, introduzca completamente el conector en la clavija multimedia. Si no se introduce completamente, las comunicaciones entre el iPod y el sistema de audio podrían verse interrumpidas.*
- *Al ajustar los efectos de sonido del iPod y el sistema de audio, los efectos de sonido de ambos dispositivos se acoplarán y se reducirá o se distorsionará la calidad del sonido.*

(Continúa)

(Continúa)

- *Desactivar (apagar) la función del ecualizador del iPod al ajustar el volumen del sistema de audio y apagar el ecualizador del sistema de audio al usar el ecualizador del iPod.*
- *Cuando el cable iPod está conectado, el sistema conmutará al modo AUX incluso sin que esté conectado el dispositivo del iPod y esto provocará ruidos. Desconecte el cable iPod cuando no esté utilizando el dispositivo iPod.*
- *Al no utilizar el iPod con el sistema de audio del coche, desconecte el cable iPod del iPod. Si no, el iPod puede permanecer en el modo de accesorio y puede no funcionar correctamente.*

Detachable USB/AUX



(Continúa)

(Continúa)

- *Al conectar el iPod, utilice los terminales USB / AUX.*
- *Al desconectar el iPod, desconecte tanto el USB / AUX terminal.*
- *El cable debe ser exclusivo iPod conectado al USB / AUX terminales para la carga de iPod y operaciones que deben apoyarse.*

*** AVISO MEDIANTE LA TOMA AUX**

Inserte completamente el cable en el terminal AUX para su uso.

Antes de la conducción / 5-3

Posiciones de llave / 5-4

Arranque del motor / 5-5

Transmisión manual / 5-6

Sistema de frenos / 5-9

Funcionamiento económico / 5-13

Condiciones de conducción especiales / 5-15

Conducción en invierno / 5-19

Peso del vehículo / 5-23

Arrastrar remolque/ 5-24

Al conducir su vehículo

5

⚠ ADVERTENCIA - EL ESCAPE DEL MOTOR PUEDE SER PELIGROSO!

Los gases de escape del motor pueden ser extremadamente peligrosos. Si en cualquier momento oliente gases dentro del vehículo, abra las ventanillas inmediatamente.

- **No inhale los gases..**

Los gases de escape contienen monóxido de carbono, un gas incoloro e inodoro que puede provocar la inconsciencia y muerte por asfixia.

- **Asegúrese que el sistema de escape no tiene fugas.**

El sistema de escape debe comprobarse siempre que el vehículo se eleve para cambiar el aceite u otras acciones de mantenimiento. Si escucha un cambio en el sonido del escape o si pasa por encima de algo que golpea la parte baja del coche, haga que un taller autorizado HYUNDAI compruebe el sistema de escape tan pronto como sea posible.

- **No haga funcionar el motor en una zona cerrada.**

Dejar el motor a ralentí en el garage, incluso con la puerta del garage abierta, es peligroso. Nunca deje funcionando el motor en su garage más tiempo del que le lleve al motor arrancar y a conducirlo fuera del garage.

- **Evite mantener el vehículo al ralentí durante largos períodos con gente en el interior del vehículo.**

Si es necesario tener a ralentí el motor durante largo tiempo con gente dentro del vehículo, asegúrese de hacerlo en espacios abiertos y seleccione la posición de entrada de aire "fresco" y el ventilador a máxima velocidad para permitir que el aire fresco del exterior entre en el coche.

Si tiene que conducir con la puerta del maletero abierta porque transporta objetos, haga lo siguiente:

1. Cierre todas las ventanas.
2. Abra los difusores de ventilación laterales.
3. Ajuste el control de admisión de aire a "fresco", el control de flujo de aire en "suelo" o "cara" y el ventilador a máxima velocidad.

Para garantizar un funcionamiento correcto del sistema de ventilación, asegúrese que las entradas del aire de ventilación situadas frente al parabrisas están libres de nieve, hielo, hojas u otras obstrucciones.

ANTES DE LA CONDUCCIÓN

Antes de entrar en el vehículo

- Asegúrese que todas las ventanas, retrovisores y luces exteriores están limpios.
- Compruebe el estado de los neumáticos.
- Compruebe los bajos del vehículo en busca de fugas.
- Asegúrese de que no existe ningún obstáculo detrás suyo si quiere dar marcha atrás..

Comprobaciones necesarias

En los niveles de líquidos, como el aceite del motor, el refrigerante, el líquido de frenos y el líquido del limpiaparabrisas, debe comprobarse con regularidad la altura del nivel de cada líquido. Para más información consulte el capítulo 7: "Mantenimiento".

Antes de arrancar

- Cierre con seguro todas las puertas
- Regule el asiento de manera que alcance todos los controles con facilidad.
- Ajuste los retrovisores interiores y exteriores.
- Asegúrese de que todas las luces funcionan.
- Compruebe todos los indicadores.

- Compruebe las luces de advertencia cuando el interruptor de encendido está en ON.
- Suelte el freno de estacionamiento y asegúrese de que la luz de freno se apaga.

Para el funcionamiento seguro, familiarícese con el vehículo y sus equipos.

ADVERTENCIA

Todos los pasajeros tienen que llevar puesto el cinturón de seguridad mientras el coche se mueva. Para más información sobre el uso adecuado de los cinturones, véase en el capítulo 3 "Cinturones de seguridad".

ADVERTENCIA

Compruebe siempre si hay gente cerca del vehículo, sobre todo niños, antes de poner el coche en D (conducción) o R (marcha atrás).

ADVERTENCIA - Conducir bajo la influencia del alcohol o las drogas

Beber y conducir es peligroso. El conductor ebrio es el mayor contribuyente de muertes en carretera cada año. Incluso una cantidad pequeña de alcohol puede afectar los reflejos, las percepciones y el juicio. Conducir bajo la influencia de drogas es tan peligroso o más que hacerlo bajo la influencia del alcohol.

Tendrá más posibilidades de sufrir un accidente grave si bebe o toma drogas y conduce.

Si va a beber o tomar drogas, no conduzca. No vaya en el coche con un conductor ebrio o drogado. Elija otro conductor más capacitado o llame a un taxi.

ADVERTENCIA

Cuando intente aparcar o parar el vehículo con el motor encendido, tenga cuidado de no pisar el pedal del acelerador durante un largo periodo de tiempo. Se puede sobrecalentar el motor o el sistema de escape y provocar un fuego.

POSICIONES DE LLAVE



Posición del interruptor de encendido

LOCK (BLOQUEO)

El volante está bloqueado como protección antirrobo. Sólo se puede extraer la llave de encendido cuando está en posición LOCK. Cuando gire la llave a posición LOCK, empújela hacia dentro en posición ACC y vuelva a girar la llave hacia la posición LOCK.

ACC (Accesorios)

El volante se desbloquea y los accesorios eléctricos están operativos.

* AVISO

Si le resulta difícil girar la llave a la posición ACC, gire la llave mientras gira el volante de derecha a izquierda para liberar la tensión y poder girar la llave.

ON

Se pueden comprobar las luces de emergencia antes de encender el motor. Esta es la posición normal de funcionamiento antes de arrancar el motor. *No deje la llave de encendido en ON si el motor no funciona para evitar descargas de la batería.*

START (ARRANQUE)

Posicione la llave en START para arrancar el motor. El motor arrancará hasta que suelte la llave, posicónela de nuevo en ON. Se pueden comprobar las luces de advertencia en esta posición.

⚠ ADVERTENCIA - Llave de encendido

- Nunca gire la llave desde la posición ACC a LOCK mientras el vehículo se mueve. Podría provocar una pérdida del control de dirección y de los frenos, lo que causaría un accidente.
- El bloqueo del volante antirrobo columna no es un sustituto para el freno de estacionamiento. Antes de abandonar el asiento del conductor, siempre asegúrese de que la palanca de cambios se dedica a la primera (Primera), ponga el freno de estacionamiento a fondo y apague el motor. Movimiento inesperado del vehículo y repentino puede ocurrir si las precauciones no se toman.
- Nunca intente alcanzar la llave de encendido o cualquier otro control a través del volante mientras el vehículo está en movimiento. La presencia de la mano o brazo en esta zona podría provocar la pérdida del control del vehículo y lesiones corporales graves o la muerte.
- No coloque ningún objeto movable alrededor del asiento del conductor ya que se podría mover durante la conducción e interferir con el conductor y causar un accidente.

ARRANQUE DEL MOTOR

ADVERTENCIA

Siempre use zapatos adecuados cuando conduzca el vehículo. Zapatos inadecuados (tacones altos, botas de esquí, etc) pueden interferir con su capacidad para utilizar el freno y el pedal del acelerador.

1. Asegúrese de que el freno de estacionamiento.
2. Pisar el pedal del embrague completamente y cambiar el transeje a neutro. Mantenga el pedal del embrague y el pedal de freno presionado mientras enciende el interruptor de encendido a la posición inicial.
3. Gire el interruptor de encendido a la posición START y manténgalo en esa posición hasta que el motor arranque (un máximo de 10 segundos), luego suelte la tecla.
4. En climas extremadamente fríos (por debajo de -18°C / 0°F) o después de que el vehículo no ha sido operado durante varios días, dejar que el motor se caliente sin pisar el acelerador.

Si el motor está frío o caliente, se debe arrancar sin pisar el acelerador.

PRECAUCIÓN

No encienda el motor de arranque durante más de 10 segundos. Si el motor se cala o el arranque falla, espere de 5 a 10 segundos antes de volver a encender el motor de arranque. El uso indebido del motor de arranque podría dañarlo.

TRANSMISIÓN MANUAL (SI ESTÁ EQUIPADO)



Operación de transmisión manual

La transmisión manual tiene 5 marchas de avance.

El patrón de cambio de marchas está grabado en la palanca de cambios. La transmisión está completamente sincronizada en todas las marchas adelante, por lo que puede cambiarse fácilmente a marchas superiores o inferiores.

Hay que volver a situar la palanca de cambios en la posición punto muerto antes de moverla a R (marcha atrás).

La palanca de cambios tiene que volver a la posición neutral antes de cambiar a R (Reversa).

Asegúrese de que el vehículo se detenga completamente antes de cambiar a R (Reversa).

Nunca accione el motor con el tacómetro (rpm) en la zona roja.

⚠ PRECAUCIÓN

- *Cuando reduzca la marcha de 5ª a 4ª, preste atención a no desplazar en demasía y lateralmente la palanca de cambios de manera que engrane la segunda marcha. Este cambio de marchas drástico podría hacer que la velocidad del motor se incrementase hasta el punto que el tacómetro entrase en zona roja. Esta sobrerevolución del motor podría dañarlo.*
- *No reduzca más de 2 marchas o reduzca de marcha cuando el motor está funcionando a gran velocidad (5,000 RPM o superior). Una reducción de marcha como esa puede dañar el motor.*

- Durante el tiempo frío, el cambio puede ser difícil hasta que el lubricante del transeje se haya calentado. Esto es normal y no es dañino para la transmisión.
- Si usted ha venido a una parada completa y es difícil de cambiar a 1ª (primera) o R (Reversa), poner la palanca de cambios en punto muerto y suelte el pedal del embrague. Pisar el pedal del embrague hacia abajo, y luego cambiar a 1ª (primera) o R (Reversa) posición de marcha.

⚠ PRECAUCIÓN

- *Para evitar el desgaste o daño prematuro del embrague, no conduzca manteniendo el pie en este pedal. No use el embrague para mantener el vehículo parado en una cuesta ascendente mientras espera por un semáforo en rojo.*
- *No utilice la palanca de cambios como apoyo para la mano durante la conducción, ya que podría ocasionarse un desgaste prematuro de las horquillas de cambio de la transmisión.*

 **ADVERTENCIA**

- Antes de abandonar el asiento del conductor, asegúrese de colocar siempre el freno de mano y apagar el motor. Después asegúrese de colocar la 1ª cuando el vehículo está estacionado en cuesta ascendente o superficie llana y de colocar R (marcha atrás) en cuesta descendente. Si no se realizan estas operaciones en el orden especificado, pueden producirse movimientos inesperados o repentinos.
- Si su vehículo tiene una transmisión manual y no está equipado con un interruptor de bloqueo de encendido, se puede mover y provocar un grave accidente al encender el motor sin pisar el embrague mientras se suelta el freno de mano y la palanca de cambios está en la posición N (neutra).

Uso del embrague

Se debe pisar a fondo el embrague antes de cambiar la marcha, luego se suelta lentamente. Es necesario soltar del todo el pedal del embrague antes de conducir. No mantenga el pie en el acelerador durante la conducción. Provocaría un desgaste innecesario. No pise parcialmente el embrague para mantener el coche en una pendiente. Provocaría un desgaste innecesario. Emplee el freno de pie o el de estacionamiento para mantener el coche en una pendiente. No pise el pedal del embrague ni constante ni rápidamente.

 **PRECAUCIÓN**

Al utilizar el pedal del embrague, totalmente pulse el pedal del embrague. Si no presiona el pedal del embrague completamente, el embrague se puede dañar o ruido puede ocurrir.

Reducción de la marcha

Cuando tenga que reducir la velocidad por tráfico denso o ascender una pendiente muy pronunciada, reduzca la marcha antes de que el motor comience a tener dificultades. Reducir la marcha disminuye la posibilidad de que el motor se cale y ofrece una aceleración menor cuando necesite volver a incrementar la velocidad. Cuando descienda pendientes, una marcha corta ayuda a mantener una velocidad segura y prolongar la vida útil de los frenos.

Buenas costumbres de conducción

- No baje una pendiente en punto muerto. Esto es extremadamente peligroso. Siempre póngale una marcha al coche.
- No “se apoye” en el pedal del freno. Esto puede provocar sobrecalentamiento y mal funcionamiento de los mismos. En lugar de ello, cuando descienda una pendiente, disminuya la velocidad y cambie a una marcha corta. Al hacerlo, el freno del motor ayudará a ralentizar el coche.
- Reduzca la velocidad antes de cambiar a una marcha corta. Esto evitará la sobrerrevolución del motor, que podría dañarlo.
- Reduzca la velocidad cuando note vientos cruzados. Esta acción le proporcionará mejor control del coche.
- Asegúrese de que el coche esté completamente detenido antes de poner marcha atrás. Si no, la transmisión se dañará. Para poner marcha atrás, pise el embrague, coloque la palanca de cambios en punto muerto, espere 3 segundos y sitúela en marcha atrás.
- Extreme las precauciones cuando conduzca en superficies resbaladizas. Tenga especial cuidado cuando frene, acelere o cambie las marchas. En una superficie resbaladiza, un cambio brusco en la velocidad del vehículo podría hacer que las ruedas pierdan la tracción y que el vehículo pierda el control.

ADVERTENCIA

- **Abróchese siempre el cinturón!** En un choque, una persona sin cinturón tiene más riesgo de muerte o de sufrir una lesión grave que una persona que sí lleva el cinturón.
- **Evite conducir a gran velocidad al girar o al acercarse a una curva.**
- **No realice movimientos rápidos con el volante, como cambios de carril bruscos o giros bruscos y rápidos.**
- **El riesgo de vuelco aumentará si pierde el control del vehículo a gran velocidad.**
- **Las pérdidas de control se producen normalmente cuando dos ruedas se salen de la carretera y el conductor gira para volver a entrar en la carretera.**
- **En caso de que el vehículo se salga de la calzada, no gire brusca-mente. Baje la velocidad antes de volver al carril.**
- **Nunca exceda los límites de velocidad establecidos.**

SISTEMA DE FRENOS

Frenos asistidos

Su vehículo dispone de frenos asistidos que se ajustan de manera automática por medio del uso normal.

En el caso de que los frenos asistidos pierdan potencia porque el motor se cala o por alguna otra razón, todavía puede detener el vehículo ejerciendo una mayor fuerza en el pedal del freno de la que normalmente necesita. No obstante, la distancia de frenada será más larga.

Si el motor no está funcionando, el freno asistido trasero se desgasta parcialmente cada vez que se hace uso del pedal del freno. No bombee el pedal del freno cuando la potencia asistida se ha interrumpido.

Bombee el pedal del freno sólo cuando sea necesario mantener el control del volante en superficies resbaladizas.

ADVERTENCIA - Frenos

- **No mantenga el pie en el freno durante la conducción. Ello provocaría temperaturas altas y anómalas en el freno, un desgaste excesivo de los forros y pastillas del freno y un aumento en la distancia de frenado.**
- **Cuando descienda una pendiente prolongada, cambie a una marcha corta para evitar utilizar los frenos constantemente. El uso continuado de los frenos causaría un sobrecalentamiento y la pérdida temporal de su funcionamiento.**
- **Los frenos mojados imposibilitan una frenada segura, incluso es posible que el vehículo se eche a un lado si se utilizan los frenos mojados. Utilizar los frenos con suavidad indicará si se han visto afectados de esta manera. Compruebe siempre los frenos de esta manera tras atravesar un charco de agua profundo. Para secarlos, pise los frenos ligeramente mientras mantiene una velocidad constante en línea recta y de forma segura hasta que los frenos vuelvan a funcionar.**

En caso de avería de frenos

Si los frenos fallan mientras el vehículo se mueva, puede hacer una parada de emergencia con el freno de mano. No obstante, la distancia de frenada será mucho más larga de lo normal.

ADVERTENCIA - Freno de estacionamiento

Utilizar el freno de estacionamiento mientras el vehículo está en movimiento y con velocidad normal puede causar la pérdida de control del mismo. Si se ve obligado a utilizar el freno de estacionamiento para detener el vehículo, hágalo con extremo cuidado.

Indicador de desgaste de los frenos de disco

Su vehículo dispone de frenos de disco delanteros y/o traseros (si está equipado).

Cuando las pastillas de freno están desgastadas y se necesitan unas nuevas, escuchará un sonido de aviso agudo procedente de los frenos delanteros o traseros. Este sonido se escuchará siempre que pise el pedal de freno y durará tanto como lo pise.

Recuerde que algunas condiciones de conducción o climáticas pueden provocar un ruido chirriante la primera vez que frene (aunque sea un poco) Ello no es señal de avería de los frenos.

PRECAUCIÓN

- **Para evitar reparaciones de frenos costosas, no continúe conduciendo con las pastillas de freno gastadas.**
- **Reemplace siempre las pastillas como el conjunto de eje delantero y trasero.**

⚠ ADVERTENCIA - Desgaste del freno

El sonido de advertencia de desgaste de freno significa que su vehículo requiere mantenimiento. Si ignora esta advertencia sonora, los frenos perderán su funcionamiento y ello sería causa de accidente grave.

Frenos de tambor trasero

Los tambores de los frenos traseros no tienen indicadores de desgaste. Por ello, lleve a comprobar los forros del freno trasero si escucha un sonido de goma en los frenos traseros. Revise los frenos traseros cada vez que cambie o rote las ruedas y cuando cambie los frenos delanteros.

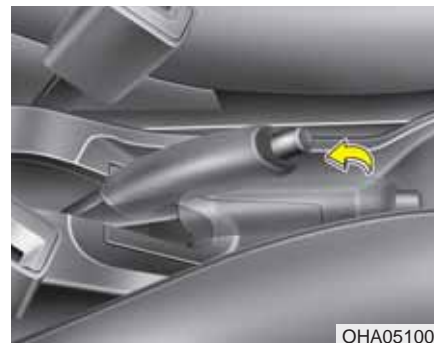

Freno de estacionamiento

Accionar el freno de estacionamiento

Para activar el freno de estacionamiento, en primer lugar accione el freno de pie y, a continuación, sin presionar el botón deliberación, tire de la palanca del freno de estacionamiento hacia arriba todo lo que se pueda. Además, al aparcar el vehículo en una pendiente, se recomienda que la palanca de cambio esté situada en la marcha corta apropiada para vehículos de transmisión manual.

⚠ PRECAUCIÓN

Conducir con el freno de estacionamiento activado causará el desgaste excesivo de la pastilla del freno (o el revestimiento) y del rotor del freno.

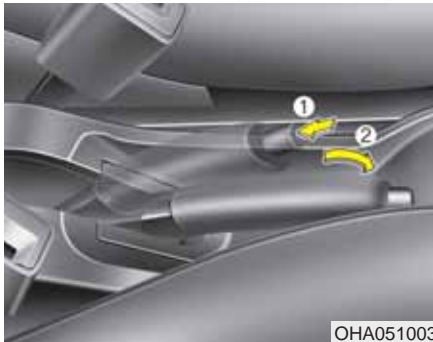

Quitar el freno de estacionamiento

Para liberar el freno de estacionamiento, en primer lugar accione el freno de pie y empuje la palanca del freno de estacionamiento ligeramente. A continuación, suelte el botón de liberación y baje la palanca del freno de estacionamiento mientras sostiene el botón.

⚠ ADVERTENCIA

- Para evitar movimientos involuntarios al parar y abandonar el vehículo, no use la palanca de cambios en lugar del freno de estacionamiento. Ajuste el pedal de estacionamiento Y asegúrese de que la palanca de cambios está bien colocada en la primera marcha o en R (marcha atrás) para los vehículos con transmisión manual y P (estacionamiento) para vehículos equipados con transmisión automática.
- No permita tocar el freno de estacionamiento a personas que no conocen el vehículo. Si se suelta el freno de estacionamiento de forma involuntaria, podría provocar graves lesiones.
- Todos los vehículos deben tener el freno de estacionamiento puesto al aparcar para evitar movimientos involuntarios del vehículo que puede herir a sus ocupantes o a peatones.



Compruebe la luz de advertencia de freno girando el interruptor de encendido a ON (no arranque el motor). Esta luz se iluminará cuando se pone el freno de estacionamiento con la llave de contacto en posición START o ON.

Antes de conducir, asegúrese de que ha quitado el freno de estacionamiento y de que la luz de advertencia de freno está apagada.

Si la luz de advertencia de freno permanece encendida tras quitar el freno de mano, podría haber un error en el sistema de frenado. Se necesita atención inmediata.

Si es posible, deje de conducir inmediatamente. Si no es posible, extreme las precauciones mientras utilice el vehículo y siga conduciendo sólo hasta llegar a un sitio seguro o un taller.

Buenas costumbres de frenado

ADVERTENCIA

- Siempre que deje o aparque el vehículo, ponga siempre el freno de estacionamiento en la medida de lo posible y coloque la transmisión del vehículo en posición de aparcamiento. Si no ha puesto del todo el freno de estacionamiento, el vehículo podría desplazarse involuntariamente y lesionar a otras personas o a usted mismo.
- Todos los vehículos deben tener el freno de estacionamiento puesto al aparcar para evitar movimientos involuntarios del vehículo que pueden herir a sus ocupantes o a los peatones.

- Antes de empezar a conducir, compruebe que el freno de estacionamiento no está accionado y que el indicador de este freno está apagado
- Conducir por agua puede hacer que los frenos se mojen. También pueden mojarse cuando se lava el coche. Los frenos mojados pueden ser peligrosos. El coche puede no pararse tan rápidamente si los frenos están mojados. Los frenos mojados pueden provocar que el coche vaya hacia un lado. Para

secar los frenos, utilice los frenos poco a poco hasta que la acción de frenado vuelva a la normalidad, tenga cuidado de mantener el coche bajo control en todas las circunstancias. Si la acción de frenado no vuelve a lo normal, pare lo más pronto posible de forma segura y llame a un distribuidor autorizado HYUNDAI.

- No baje una pendiente en punto muerto. Esto es extremadamente peligroso. Mantenga el coche siempre con marcha, utilice los frenos para bajar la velocidad, después cambie a una marcha menor para que el motor al frenar le ayude a mantener una velocidad segura.
- No "montar" el pedal del freno. Apoyar el pie sobre el pedal de freno mientras se conduce puede ser peligroso debido a que los frenos pueden sobrecalentarse y perder su eficacia. También aumenta el desgaste de los componentes del freno.
- Si un neumático se desinfla mientras conduce, aplique los frenos suavemente y mantenga el coche apuntando directamente hacia adelante mientras que reducir la velocidad. Cuando usted se está moviendo lo suficientemente lento para que sea seguro hacerlo, salga de la carretera y deténgase en un lugar seguro.

- Tenga cuidado al aparcar en una colina. Firmemente el freno de mano y coloque la palanca de cambio en la 1ª (primera) o R (Reversa). Si su vehículo está cuesta abajo, gire las ruedas delanteras hacia el bordillo para ayudar a mantener el coche se mueva. Si su vehículo está cuesta arriba, gire las ruedas delanteras fuera de la acera para ayudar a mantener el coche se mueva. Si no hay acera o si es requerido por otras condiciones para mantener el coche se mueva, bloquee las ruedas.
- Bajo algunas condiciones el freno de estacionamiento podría cogelarse cuando está puesto. Esto es más probable cuando hay acumulación de nieve o hielo cerca de los frenos traseros o si los frenos están mojados. Si hay riesgo de que el freno de estacionamiento se congele, utilícelo temporalmente mientras coloca la palanca de cambios en posición P (con transmisión automática) o en primera o marcha atrás (con transmisión manual) y bloquee las ruedas traseras para que el coche no pueda volcar. Después quite el freno de estacionamiento.
- No mantenga el vehículo en una cuesta con el pedal del acelerador. Esto puede provocar el sobrecalentamiento de la transmisión. Utilice el pedal de freno o de estacionamiento.

FUNCIONAMIENTO ECONÓMICO

El ahorro de combustible de su vehículo depende, en mayor parte, de su forma de conducir, por dónde conduce y cuándo.

Cada uno de esos factores afecta a la cantidad de kilómetros (millas) que puede recorrer con un litro (galón) de combustible. Para manejar su vehículo de la forma más económica posible, siga los siguientes consejos de conducción para ahorrar dinero en el combustible y reparaciones:

- Conduzca sin cambios bruscos. Acelere de forma constante. No arranque a toda velocidad y repentinamente el coche y mantenga una velocidad de cruce constante. Intente ajustar la velocidad al tráfico de la vía para no tener que cambiar la velocidad innecesariamente. Evite el tráfico pesado siempre y cuando sea posible. Mantenga siempre la distancia de seguridad con respecto a los demás vehículos para evitar frenadas innecesarias. Ello provocaría un desgaste innecesario.
- Conduzca a una velocidad constante. A cuanto más velocidad, más combustible utiliza el vehículo. Conducir a una velocidad moderada, sobre todo en autopistas, es una de las maneras más efectivas para reducir el consumo de combustible.
- No “se apoye” en el pedal del freno. Este comportamiento puede incrementar el consumo de combustible o el desgaste de las piezas. Además, conducir con el pie sobre el pedal de freno hace que éstos se recalienten lo que haría que perdiesen su eficacia y, por tanto, ello llevaría a otras consecuencias más graves.
- Cuide de los neumáticos. Manténgalos inflados con la presión recomendada. Un inflado incorrecto, sea en exceso o lo contrario, llevaría a una desgaste innecesario de los neumáticos. Compruebe las presiones de los neumáticos, al menos, una vez al mes.
- Compruebe que las ruedas están alineadas de forma correcta. Frenar de forma brusca o conducir demasiado rápido en superficies irregulares puede llegar a desalinear las ruedas. Un alineamiento incorrecto desgasta antes los neumáticos y puede provocar otros inconvenientes como un mayor consumo de combustible
- Mantenga el coche en buen estado. Para lograr un mejor ahorro de combustible y reducir costes de mantenimiento, mantenga su coche de acuerdo con el calendario de mantenimiento del capítulo 7. Si maneja el vehículo en condiciones severas, se requerirá un mantenimiento con mayor frecuencia (véase capítulo 7 para más detalles).
- Mantenga el coche limpio. Para lograr un máximo servicio, mantenga el coche limpio y libre de materiales corrosivos. Es importante, sobre todo, que el barro, la suciedad, el hielo, etc. no se acumulen en los bajos del vehículo. Este peso extra puede provocar un aumento de consumo de combustible y contribuir a la corrosión.
- Viaje con poco peso. No lleve pesos innecesarios en el coche. El peso reduce el ahorro de combustible.
- No deje el motor en ralentí más tiempo del necesario. Si está esperando (pero no en un atasco), apague el motor y enciéndalo sólo cuando esté listo para marcharse.
- Recuerde que su vehículo no requiere un calentamiento extenso. Después de arrancar el motor, déjelo en marcha entre 10 y 20 segundos antes de seleccionar una marcha. Sin embargo, en condiciones ambientales muy frías, déjelo en marcha durante algo más de tiempo para que se caliente.
- No “cargue” el motor ni lo “sobrerrevolucione”. Cargar el motor es conducir demasiado despacio con una marcha alta lo que hace que el motor se sacuda. Si esto ocurre, cambie a una marcha más corta. Sobrerrevolucionar el motor es hacer girar el motor más allá de sus límites de seguridad. Esto se puede evitar cambiando a las velocidades recomendadas.

- Utilice el aire acondicionado con moderación. El sistema de aire acondicionado funciona por mediación de la potencia del motor, por ello el ahorro de combustible se reduce cuando se enciende.
- Conducir a gran velocidad con las ventanas abiertas puede reducir el ahorro de combustible.
- El ahorro de combustible es menor cuando se conduce con viento de costado y viento de frente. Para ayudar a compensar esta pérdida, reduzca la velocidad con estas condiciones adversas.

Mantener el vehículo en buen estado de funcionamiento es importante para el ahorro y la seguridad. Por ello, permita que un taller autorizado HYUNDAI lleve a cabo el calendario de comprobaciones y mantenimiento.

 **ADVERTENCIA - Motor apagado mientras el coche está en movimiento**

Nunca apague el motor para bajar pendientes o mientras el vehículo esté en movimiento. La dirección asistida y los frenos asistidos no funcionarán bien sin el motor en marcha. En lugar de ello, mantenga el motor en marcha y cambie a una marcha más adecuada para conseguir el efecto de freno del motor. Además, apagar el motor mientras conduce podría bloquear el volante de dirección y, por tanto, perder el control del mismo; lo que provocaría lesiones graves o la muerte.

CONDICIONES DE CONDUCCIÓN ESPECIALES

Condiciones de conducción peligrosas

Cuando se encuentre en condiciones de conducción peligrosas como agua, nieve, barro, arena o similares, siga los siguientes consejos:

- Conduzca con mucho cuidado y recuerde que se necesitará una distancia de frenado más larga.
- Evite frenar bruscamente o dar volantazos.
- Bombee el pedal del freno con una luz hacia arriba y hacia abajo un movimiento hasta que el vehículo está parado
- Si el motor se cala con nieve, barro o arena, utilice la segunda marcha. Acelere despacio para evitar que las ruedas motrices roten.
- Emplee arena, sal gema, cadenas para los neumáticos u otros materiales antideslizantes en las ruedas motrices para proporcionar mayor tracción en caso de nieve, hielo o barro.

No balancee el vehículo

Si es necesario balancear el vehículo para liberarlo de la nieve, la arena o el barro, primero gire el volante a la derecha o a la izquierda para limpiar la zona alrededor de las ruedas delanteras. Después, cambie la marcha hacia delante y atrás, entre R (marcha atrás) y cualquier otra marcha en vehículos equipados con transmisión automática. No revolucione el motor a fondo e intente que las ruedas patinen lo menos posible. Si todavía está atrapado después de varios intentos, utilice otro vehículo para remolcar el suyo para impedir el sobrecalentamiento u otros daños a la transmisión.



PRECAUCIÓN

Prolonged rocking may cause engine over-heating, transaxle damage or failure, and tire damage.



ADVERTENCIA - Si las ruedas patinan

No haga patinar las ruedas, sobre todo a velocidades superiores a 56 km/h (35 mph). Patinar las ruedas a velocidades altas cuando el vehículo está detenido podría sobrecalentar el neumático y dañarlo y, a la vez, herir a los transeúntes.



ADVERTENCIA

Si su vehículo se queda atrapado en la nieve, el barro, la arena, etc., puede intentar liberar el mismo mediante un movimiento de vaivén conduciendo hacia delante y hacia atrás. No intente realizar este proceso si se encuentran personas u objetos cerca del vehículo. Durante el movimiento de vaivén, el vehículo podría moverse bruscamente hacia delante o hacia atrás al liberarse y producir lesiones o daños a las personas u objetos cercanos.



Tomar curvas de manera suave

Evite frenar o cambiar la marcha en las curvas, sobre todo si la carretera está mojada. Lo ideal es tomar la curva siempre con una aceleración moderada. Siga los siguientes consejos para evitar al máximo el desgaste del neumático.



Conducción por la noche

En la conducción nocturna siempre existen más peligros que la diaria, por ello es importante recordar algunos consejos:

- Reduzca la velocidad y mantenga mayor distancia de seguridad con los demás vehículos, ya que es más difícil ver por la noche, sobre todo en zonas donde no hay luces en la carretera.

- Ajuste los retrovisores para reducir el deslumbramiento de los faros de los demás vehículos.
- Mantenga los faros limpios y bien orientados, sobre todo en los vehículos que no están equipados con el reglaje de faros automático. Unos faros sucios o mal orientados dificultarán la visibilidad por la noche.
- Evite mirar directamente las luces de los coches que vienen de frente. Le podrían cegar temporalmente y sus ojos tardarían un par de segundos para volver a acostumbrarse a la oscuridad.



Conducción con lluvia

Las carreteras mojadas hacen que la conducción sea peligrosa, sobre todo si no está preparado para un pavimento deslizante. A continuación, le sugerimos una serie de consejos a tener en cuenta:

- Una aguacero abundante impedirá una buena visibilidad y aumentará la distancia de frenado, por ello, conduzca despacio.
- Mantenga el equipo del limpia-parabrisas en buen estado. Reemplace las escobillas cuando observe regueros de agua o zonas sin limpiar en el parabrisas.

- Si los neumáticos no están en buenas condiciones, frenar bruscamente en pavimento mojado puede hacer que el coche resbale y provocar un accidente. Asegúrese de que los neumáticos están en buenas condiciones.
- Encienda los faros para que los demás vehículos puedan verle.
- Atravesar charcos demasiado rápido puede dañar los frenos. Si tiene que atravesar charcos, hágalo despacio.
- Si cree que los frenos se han mojado, píselos ligeramente mientras conduce hasta que vuelvan a recuperar el funcionamiento normal.

Conducción en zonas inundadas

Evite conducir en zonas inundadas a no ser que esté seguro que el nivel del agua no es superior al fondo del cubo de las ruedas. Atraviese con cuidado cualquier acumulación de agua. Mantenga una distancia de seguridad apropiada pues la distancia de frenado se verá afectada.

Tras conducir por el agua, seque los frenos pisándolos ligeramente varias veces mientras conduce a poca velocidad el vehículo.

Conducción por vías públicas

Neumáticos

Ajuste la presión de inflado de los neumáticos a la especificada. Una presión menor de inflado de los neumáticos puede provocar un sobrecalentamiento y un posible fallo de los neumáticos.

Evite usar neumáticos gastados o deteriorados, ya que puede reducir la tracción o provocar un fallo de la rueda.

*** AVISO**

No supere la presión de inflado máxima que se indica en los neumáticos.

⚠ ADVERTENCIA

- **Los neumáticos poco o muy inflados pueden provocar un mal manejo, la pérdida de control del vehículo y un repentino fallo de los neumáticos que cause accidentes, lesiones e incluso la muerte. Compruebe siempre los neumáticos para realizar un inflado correcto antes de conducir. Las presiones de los neumáticos adecuadas se pueden consultar en el capítulo 9 “Neumáticos y ruedas”.**
- **Conducir con neumáticos sin o con insuficiente banda de rodadura es peligroso. Unos neumáticos desgastados pueden provocar la pérdida de control, colisiones, lesiones e incluso la muerte. Los neumáticos desgastados deben cambiarse lo más pronto posible y no se deben utilizar para conducir. Compruebe siempre la banda de rodadura de los neumáticos antes de la conducción. Para más información y para conocer los límites de la banda de rodadura, puede consultar en el capítulo 7 “Neumáticos y ruedas”.**

Combustible, refrigerante y aceite del motor

La conducción a altas velocidades consume más combustible que la conducción por ciudad. No olvide comprobar tanto el refrigerante como el aceite del motor.

Correa de transmisión

Una correa de transmisión floja o deteriorada puede provocar un sobrecalentamiento del motor.

CONDUCCIÓN EN INVIERNO



1VQA3005

Las condiciones ambientales adversas del invierno provocan mayor desgaste y otros problemas. Para minimizar los problemas de la conducción durante el invierno, siga los siguientes consejos:

Con nieve o hielo

Para conducir el vehículo con una capa de nieve gruesa, use neumáticos para nieve o monte las cadenas antideslizantes en los neumáticos. Si se necesitan los neumáticos para nieve, éstos tienen que tener el tamaño adecuado y ser del mismo tipo que los neumáticos originales. Si no es así, ello podría perjudicar la seguridad y el manejo del vehículo. Además, la velocidad, la aceleración rápida, los frenazos bruscos y los giros repentinos son prácticas que potencian la peligrosidad.

During deceleration, use engine braking to the fullest extent. Sudden brake applications on snowy or icy roads may cause skids. You need to keep sufficient distance between the vehicle in operation in front and your vehicle. Also, apply the brake gently. It should be noted that installing tire chains on the tire will provide greater driving force, but will not prevent side skids.

* AVISO

Las cadenas no son legales en todos los países. Compruebe las leyes de su país antes de ajustar las cadenas.

Neumáticos para nieve

Si monta los neumáticos para nieve en el vehículo, asegúrese de que son radiales y que tiene el mismo tamaño que los neumáticos originales y el mismo margen de carga. Monte los neumáticos para nieve en las cuatro ruedas para equilibrar el manejo del coche en todas las condiciones ambientales. La tracción que ofrecen los neumáticos para nieve en pavimentos secos no es tan alta como la ofrecida por los neumáticos originales de su vehículo. Conduzca con precaución incluso cuando la carretera esté despejada. Compruebe con el distribuidor de los neumáticos para nieve las recomendaciones máximas de velocidad.

⚠ ADVERTENCIA - Tamaño de los neumáticos de nieve

Los neumáticos de nieve deberían tener el mismo tamaño y ser del mismo tipo que las ruedas estándar del vehículo. Por el contrario, la seguridad y el manejo del vehículo podrían verse afectados de manera negativa.

No instale neumáticos de tacos sin comprobar primero las normativas estatales y locales por si hubiese restricciones al respecto.



Cadenas para la nieve

Ya que los flancos de los neumáticos radiales son más finos, podrían dañarse si se montan cierto tipo de cadenas en ellos. Por tanto, se recomienda usar neumáticos para nieve en lugar de las cadenas. No monte las cadenas en los vehículos equipados con ruedas de aluminio, las cadenas antideslizantes puede dañar las ruedas. Si tiene que usar cadenas, utilice cadenas metálicas cuyo grosor sea inferior a 15 mm (0,59 pulgadas). Los desperfectos causados al vehículo por el uso indebido de cadenas no están cubiertos por la garantía del fabricante.

Instale las cadenas sólo en los neumáticos delanteros.

PRECAUCIÓN

- **Asegúrese que las cadenas para la nieve tienen el tamaño correcto y son del tipo adecuado para los neumáticos. Utilizar cadenas inadecuadas daña la carrocería y suspensión del vehículo y estos daños no están cubiertos por la garantía del fabricante.**

Asimismo, los enganches de unión de las cadenas se pueden dañar debido al contacto con las piezas del vehículo haciendo que las cadenas se aflojen.

Asegúrese de que las cadenas sean de la clase SAE "S" certificada.

- **Compruebe el montaje de las cadenas tras conducir aprox. de 0,5 km a 1 km (0,3 a 0,6 millas) para garantizar la seguridad del montaje. Si las cadenas están flojas, vuelva a apretarlas o montarlas.**

Montaje de las cadenas

Si monta las cadenas, siga las instrucciones del fabricante y móntelas lo más ajustadas posibles. Conduzca a baja velocidad. Si escucha que las cadenas hacen contacto con el chasis o la carrocería, párese y ajústelas más. Si todavía hacen contacto, reduzca la velocidad hasta que el ruido cese. Quite las cadenas tan pronto como empiece a conducir en carreteras despejadas.

ADVERTENCIA - Montaje de las cadenas

Para montar las cadenas de nieve, aparque el vehículo en una superficie plana y llana alejada del tráfico. Encienda la luces de emergencia y coloque los triángulos de emergencia detrás del vehículo. Sitúe siempre el vehículo en P (estacionamiento) y ponga el freno de estacionamiento.

Apague el motor antes de montar las cadenas.

ADVERTENCIA - Las cadenas

- Usar las cadenas puede afectar negativamente el manejo del vehículo.
- No exceda los 30 km/h (20 mph) o el límite de velocidad recomendado por el fabricante, por muy bajo que sea.
- Conduzca con cuidado y evite baches, agujeros, curvas pronunciadas u otros peligros que podrían hacer que el vehículo salte.
- Evite las curvas pronunciadas o un frenazo que bloquee las ruedas.

PRECAUCIÓN

- *Si las cadenas no tienen el tamaño apropiado o están mal montadas pueden dañar los frenos de los frenos, la suspensión, la carrocería y las ruedas.*
- *Pare de conducir y vuélvalas a apretar cada vez que escuche que golpean el coche.*

Utilice un refrigerante a base de etilenglicol de alta calidad.

Su vehículo viene de fábrica con un refrigerante a base de etilenglicol de alta calidad en el sistema de refrigeración. Este refrigerante es el único tipo de refrigerante que debe usar porque ayuda a prevenir la corrosión en el sistema de refrigeración, lubrica la bomba de agua e impide el congelamiento. Asegúrese de reemplazar o rellenar el refrigerante de acuerdo con el calendario de mantenimiento del capítulo 7. Antes del invierno, compruebe el refrigerante para asegurarse de que su punto de congelamiento es suficiente para las temperaturas que se alcanzan durante el invierno.

Compruebe la batería y los cables

El invierno causa mayores cargas a la batería. Compruebe visualmente la batería y los cables, tal y como se describe en el capítulo 7. El nivel de carga de la batería tiene que comprobarlo un taller autorizado de HYUNDAI o una estación de servicio.

Cambie la “viscosidad invernal” del aceite si es necesario

En algunos climas, se recomienda utilizar una viscosidad de aceite baja para la época de invierno. Vea las recomendaciones del capítulo 9. Si no está seguro de qué viscosidad debe emplear, consulte a un distribuidor HYUNDAI autorizado.

Compruebe las bujías y el sistema de encendido (para motor de gasolina)

Compruebe las bujías tal y como se describe en el capítulo 7 y reemplácelas si es necesario. Compruebe el cableado de encendido y las piezas en busca de grietas, desgaste u otros daños.

Mantenga las cerraduras limpias de hielo

Mantenga las cerraduras limpias de hielo; introduzca un poco de glicerina o líquido anticongelante recomendado en la cerradura. Si la cerradura está cubierta de hielo, mójela un poco con líquido anticongelante para retirar el hielo. Si la cerradura está congelada por dentro, podrá descongelarla si utiliza una llave caliente. Maneje la llave caliente con cuidado de no lesionarse.

Utilice un anticongelante recomendado para el sistema del limpiaparabrisas

Evite que el agua en el sistema del lavaparabrisas se congele, añada una solución anticongelante para limpiaparabrisas recomendada en las instrucciones del depósito. El anticongelante del limpiaparabrisas está disponible en los talleres autorizados HYUNDAI y en la mayoría de las tiendas automovilísticas. No utilice un refrigerante de motor u otros tipos de anticongelante ya que podría estropear el acabado de pintura.

No permita que el freno de estacionamiento se congele.

Bajo algunas condiciones el freno de estacionamiento podría cogelarse cuando está puesto. Esto es más probable cuando hay acumulación de nieve o hielo cerca de los frenos traseros o si los frenos están mojados. Si hay riesgo de que el freno de estacionamiento se congele, utilícelo temporalmente mientras coloca la palanca de cambios en posición P (con transmisión automática) o en primera o marcha atrás (con transmisión manual) y bloquee las ruedas traseras para que el coche no pueda volcar. Después quite el freno de estacionamiento.

No deje que la nieve o el hielo se acumelen en los bajos del coche.

Con ciertas condiciones medioambientales, la nieve y el hielo se pueden acumular en los parachoques e interferir con el volante. Si suele conducir en condiciones medioambientales muy adversas, compruebe de forma periódica los bajos del coche para asegurar que el movimiento de las ruedas delanteras y las piezas del volante no están obstruidas.

Equipo de arrastre de emergencia

Según las condiciones ambientales en las que conduce, debería llevar equipo adecuado en caso de arrastre de emergencia. Alguno de estos elementos que podría llevar son las cadenas para la nieve, cuerda o cadenas de remolque, linterna portátil, bengalas, arena, una pala, pinzas, un raspador para ventanas, guantes, trapos, un mono de trabajo, una manta, etc.

PESO DEL VEHÍCULO

Este apartado le guiará para cargar correctamente el vehículo y/o remolque, para mantener el peso del vehículo cargado dentro de los límites de la capacidad para el que ha sido diseñado, con o sin remolque. Cargar el vehículo de forma adecuada propiciará el máximo rendimiento para el que ha sido diseñado. Antes de cargar el vehículo, familiarícese con los siguientes términos para determinar los valores límites del vehículo, con o sin remolque, con respecto a las especificaciones del vehículo y la etiqueta de certificación:

Peso bruto base

Es el peso del vehículo con el depósito de combustible lleno y todo el equipamiento estándar. No incluye los pasajeros, ni la carga ni equipamiento opcional.

Peso bruto del vehículo

Es el peso del nuevo vehículo cuando lo recoge del concesionario tras añadirle accesorios extras.

Peso de carga

Este peso incluye todos los pesos que se añaden al peso bruto base, incluyendo el equipamiento opcional y la carga.

GAW (Peso bruto del eje)

Es el peso total colocado en cada eje (delantero y trasero), incluyendo el peso bruto del vehículo y la carga útil.

GAWR (Peso máximo bruto del eje)

Es el peso máximo permitido que puede llevar un único eje (el delantero o el trasero). Estas cifras se muestran en la etiqueta de certificación.

La carga total en cada eje nunca debe exceder el GAWR.

GVW (Peso bruto del vehículo)

Es el peso de la suma del peso bruto base, del peso de carga y el peso de los pasajeros.

GVWR (Peso máximo bruto del vehículo)

Es el peso máximo permitido del coche totalmente cargado (se incluyen todas las opciones, equipamiento, pasajeros y carga). El GVWR se encuentra en la etiqueta de certificación situada en el umbral de la puerta del conductor o copiloto.

Sobrecarga

ADVERTENCIA -

Peso del vehículo

El peso máximo bruto del eje (GAWR) y el peso máximo bruto del vehículo (GVWR) del vehículo se especifican en la etiqueta de certificación que se encuentra en la puerta del conductor o del acompañante.

Exceder estos límites puede provocar accidentes o daños en el vehículo. Puede calcular el peso de la carga pesando los objetos (y personas) antes de colocarlos en el vehículo. Tenga cuidado de no sobrecargar el coche.

ARRASTRE DE REMOLQUE

Nosotros no recomendamos el uso de este vehículo para arrastre de remolque.

Advertencia en la carretera / 6-2
En caso de emergencia durante la conducción / 6-2
Si el motor no arranca / 6-3
Arranque de emergencia / 6-4
Si el motor se sobrecalienta / 6-6
Si una rueda está pinchada (with spare tire) / 6-7
Remolque / 6-13

Actuación en caso de emergencia

6

ADVERTENCIA EN LA CARRETERA



Interruptor de luces de emergencia

El intermitente de luz de emergencia sirve para avisar a los demás conductores que extremen la precaución cuando se aproximen o adelanten su vehículo.

Deberá utilizarse cada vez que se realice una reparación de emergencia o cuando detenga el vehículo cerca de la orilla de la carretera.

Pulse el interruptor intermitente con el interruptor de encendido en cualquier posición. El interruptor de la luz de emergencia se encuentra en el centro del tablero de interruptores. Todas las luces de intermitencia parpadearán al mismo tiempo.

- La luz de emergencia funciona con el vehículo en marcha o parado.
- Los intermitentes no funcionan mientras la luz de emergencia está activa.
- Tenga cuidado al utilizar la luz de emergencia cuando el vehículo sea remolcado.

EN CASO DE EMERGENCIA DURANTE LA CONDUCCIÓN

SI EL MOTOR SE CALA EN UN CRUCE O UNA TRAVESÍA.

- Si el motor se cala en un cruce o en una travesía, ajuste la palanca de cambios en la posición N (neutra) y después empuje el vehículo a un lugar seguro.
- Si su vehículo tiene una transmisión manual y no está equipado con un interruptor de bloqueo de encendido, el vehículo puede moverse hacia delante cambiándose a 2ª o 3ª velocidad y después girando en motor de arranque sin pisar el embrague.

Si una rueda está pinchada durante la conducción

Si una rueda se pincha durante la conducción:

1. Retire el pie del acelerador y deje que el coche pierda velocidad mientras conduce en dirección recta. No utilice los frenos inmediatamente o intente salir de la carretera, podría perder el control. Cuando el coche se mueva a una velocidad segura para hacer esto, frene con cuidado y salga de la carretera. Aléjese de la carretera tanto como sea posible y aparque el coche en una zona firme y nivelada. Si conduce por una carretera dividida, no aparque en la zona que está entre los dos carriles de tráfico.

2. Cuando el vehículo está parado, encienda las luces de emergencia, ponga el freno de mano y la palanca de cambios en la posición P (transmisión automática) o marcha atrás (transmisión manual).
3. Todos los pasajeros deben salir del vehículo. Asegúrese de que todos salen por el lado que está alejado del tráfico.
4. Al cambiar un neumático pinchado, siga las instrucciones que se ofrecen más adelante en este capítulo.

Si el motor se cala durante la conducción

1. Si el coche dispone de transmisión automática, asegúrese de que la palanca de cambios está en N (neutral) o P (estacionamiento) y se ha accionado el freno de emergencia.
2. Encienda las luces de emergencia.
3. Intente arrancar de nuevo el motor. Si el motor no enciende, contacte con un distribuidor autorizado Hyundai.

SI EL MOTOR NO ARRANCA

Si el motor no gira o lo hace despacio

1. Si el coche dispone de transmisión automática, asegúrese de que la palanca de cambios está en N (neutral) o P (estacionamiento) y se ha seleccionado el freno de emergencia.
2. Compruebe las conexiones de la batería para asegurarse que están limpias y bien sujetas.
3. Encienda la luz interior. Si la luz se apaga cuando arranca, la batería está descargada.
4. Compruebe las conexiones de arranque para asegurarse que están bien sujetas.
5. No empuje o tire del motor para arrancarlo. Lea las instrucciones para "Pinzar".

ADVERTENCIA

Si el motor no arranca, no empuje o tire del coche para ponerlo en marcha. Esto puede provocar colisiones o causar otros daños. Además, el arranque por empuje o tirando puede hacer que el convertidor catalítico se sobrecargue y provoque riesgo de fuego.

Si el motor gira de forma normal pero no arranca

1. Compruebe el nivel de combustible.
2. Con el interruptor de encendido en posición LOCK, compruebe todos los conectores de las bobinas de encendido y las bujías. Reconecte cualquier elemento que podría estar flojo o desconectado.
3. Compruebe la tubería de combustible en el compartimento del motor.
4. Si el motor sigue sin arrancar, contacte con un distribuidor autorizado Hyundai.

ARRANQUE DE EMERGENCIA

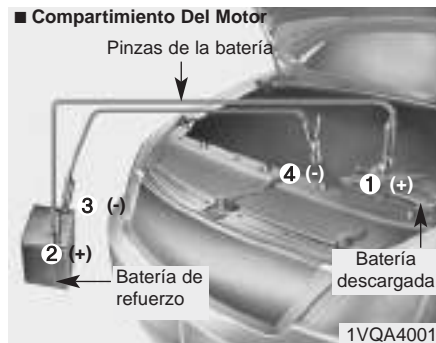

Conecte los cables según el orden numérico y desconecte en el orden inverso.

Pinzar

Esta operación puede ser peligrosa si se realiza incorrectamente. Por tanto, intente no hacerse daño o dañar el vehículo o batería. Siga el procedimiento para pinzar el coche. En caso de duda, recomendamos encarecidamente que sea un experto o el servicio de remolques quien pince el coche.

PRECAUCIÓN

Utilice sólo un sistema de pinzas de 12 V. Podría dañar el motor de arranque de 12 V, el sistema de encendido y otras piezas eléctricas empleado fuente de alimentación de 24 V (bien sean dos baterías de 12 V en serie o un grupo electrolítico de 24 V).

ADVERTENCIA - Batería

Nunca intente comprobar el nivel de electrolitos de la batería pues podría causar la ruptura de la misma o su explosión, provocando heridas graves.

ADVERTENCIA - Batería

- Mantenga llamas y chispas alejadas de la batería. La batería produce hidrógeno que podría provocar explosión en contacto con llamas o chispas.

De no seguir estas instrucciones con precisión, podrán producirse lesiones personales graves y daños al vehículo. Si no sabe cómo seguir este procedimiento con certeza, busque asistencia cualificada. Las baterías de los automóviles contienen ácido sulfúrico. Dicho ácido es venenoso y altamente corrosivo. Al pinzar la batería, utilice gafas protectoras y tenga cuidado de que no le caiga ácido a su ropa ni en el coche.

- No intente pinzar el vehículo si la batería descargada tiene hielo o si el nivel de electrolitos es bajo, la batería podría romperse o explotar.

JProcedimiento para pinzar el coche

1. Asegúrese de que la batería de refuerzo tenga 12 V y el terminal negativo esté conectado a masa.
2. Si la batería de refuerzo está en otro vehículo, que los dos vehículos no se toquen.
3. Apague todas las cargas eléctricas innecesarias.
4. Conecte las pinzas de la misma manera que muestra la imagen. Primero conecte el extremo de una pinza al terminal positivo de la batería descargada (1) y conecte el otro extremo al terminal positivo de la otra batería (2). Conecte el otro extremo de la pinza al terminal negativo de la batería de refuerzo (3) y pince el otro extremo a un punto sólido, estable y metálico alejado de la batería (4) (por ejemplo, el soporte de elevación del motor). No lo conecte cerca o en una zona que se mueva cuando el motor se pone en marcha.
Asegúrese de que las pinzas sólo entran en contacto con los terminales correctos o la masa correcta. No se apoye sobre la batería cuando realice las conexiones.

**PRECAUCIÓN - Cables de la batería**

No conecte la pinza del terminal negativo de la batería de refuerzo al terminal negativo de la batería descargada. Podría causar que la batería descargada se sobrecaliente o agriete soltando ácido.

5. Arranque el motor con la batería de refuerzo y déjela funcionar a 2.000 rpm. A continuación, arranque el motor con la batería descargada.
Si la causa de la descarga de la batería no se ve a simple vista, lleve a revisar el vehículo a un distribuidor HYUNDAI autorizado.

Arranque por empuje

El manual del vehículo equipado con transeje no debe ser push-empezó, ya que podría dañar el sistema de control de emisiones.

Siga las instrucciones en esta sección para el arranque con pinzas.

**ADVERTENCIA**

Nunca remolque un vehículo para arrancarlo porque la fuerza repentina cuando el motor arranca podría hacerle colisionar con el otro vehículo.

SI EL MOTOR SE SOBRECALIENTA

Si el indicador de temperatura indica sobrecalentamiento, nota una pérdida de potencia o escucha un ruido de picado, significa que el motor está muy caliente. Si esto ocurriese, deberá:

1. Salir de la carretera y detener el coche lo más pronto posible, siempre y cuando sea seguro.
2. Coloque la palanca selectora de cambios en P (transmisión automática) o Neutral (transmisión manual) y y accione el freno de estacionamiento. Si el aire acondicionado está encendido, apáguelo.
3. Si el refrigerante del motor se pierde por debajo del coche o sale vapor del capó, pare el motor. No abra el capó hasta que no se pierda refrigerante o el vapor haya cesado. Si no es posible ver pérdidas de refrigerante o no hay señales de humo, deje el motor en marcha y compruebe que el ventilador de refrigeración funciona. Si el ventilador no funciona, apague el motor.
4. Compruebe si la correa de transmisión de la bomba de agua falla. Si no falla, compruebe que esté bien ajustada. Si la correa está bien ajustada, busque fugas del refrigerante en el radiador, mangueras o debajo del coche. (Si se ha estado utilizando el aire acondicionado, es normal que se drene el agua fría del aire acondicionado cuando el coche se detiene).

ADVERTENCIA

Mientras el motor esté en marcha, mantenga el pelo, las manos y la ropa alejados de las piezas móviles como el ventilador y las correas de distribución para impedir herirse.

5. Si la correa de distribución de la bomba de agua está rota o hay alguna fuga del refrigerante, pare el motor y llame al distribuidor HYUNDAI autorizado más cercano.

ADVERTENCIA

Nunca extraiga el tapón del radiador cuando el motor esté caliente. El refrigerante podría salir disparado y provocar graves quemaduras.

6. Si no puede encontrar la causa del sobrecalentamiento, espere hasta que la temperatura del motor baje y sea normal. Si se ha perdido refrigerante, añádalo al depósito hasta llenarlo por la marca que indica la mitad.
7. Con precaución, siga conduciendo atento a cualquier señal de sobrecalentamiento. Si el sobrecalentamiento sucede otra vez, póngase en contacto con un distribuidor HYUNDAI autorizado.

PRECAUCIÓN

Serious loss of coolant indicates there is a leak in the cooling system and this should be checked as soon as possible by an authorized HYUNDAI dealer.

SI UNA RUEDA ESTÁ PINCHADA



- (1) Jack mango
- (2) Jack
- (3) Seguridad de la rueda tuerca de llave

Gato y herramientas

El gato, manija del gato, llave de rueda tuerca de seguridad se guardan en el maletero.

Levante la cubierta del piso del maletero para llegar a los equipos.

Instrucciones para el uso del gato

El gato sólo se debe usar para cambiar la rueda de repuesto.

Para impedir que el gato se mueva y vibre mientras el coche está en marcha, guárdelo correctamente.

Siga las instrucciones sobre el uso del gato para reducir las posibilidades de daños corporales.

⚠ ADVERTENCIA - Cambie las ruedas

- **Nunca intente reparar el vehículo en los carriles de una carretera pública o autopista.**
- **Desplace siempre el vehículo completamente fuera de la carretera y en el borde intente cambiar el neumático. La base del gato debería utilizarse en suelo firme. Si no encuentra un lugar nivelado y firme fuera de la carretera, llame a un servicio de remolques.**

(Continúa)

(Continued)

- El vehículo podría soltarse del gato y causar heridas graves o la muerte. Nadie ni ninguna parte del cuerpo debe situarse debajo del vehículo mientras el vehículo esté sólo sujetado por el gato. Utilice apoyos de seguridad.
- El vehículo puede rodar fuera de la toma de causar lesiones graves o la muerte.
- No se meta debajo de un vehículo que esté apoyado por un gato.
- No haga funcionar el motor mientras el vehículo esté sobre el gato.
- No permita que nadie permanezca en el vehículo mientras esté sobre el gato.
- Asegúrese de que los niños están presentes en un lugar seguro lejos de la carretera y del vehículo para ser levantado con el gato.



Cómo extraer la rueda de repuesto

Gire el perno de palomilla (1) de apriete de la rueda en sentido antihorario.

Guarde la rueda siguiendo el proceso de desmontaje en sentido inverso.

Para impedir que la rueda de repuesto y las demás herramientas se muevan mientras el coche está en marcha, guárdelas correctamente.



Cambiar las ruedas

1. Aparque en una superficie nivelada y accione el freno de estacionamiento.
2. Cambie la palanca de cambios a R (marcha atrás) con transmisión manual o P (estacionamiento) con transmisión automática.
3. Encienda las luces de emergencia.



4. Retire el gato, el mango del gato, la llave para las tuercas de rueda y la rueda de respuesto del vehículo.
5. Bloquee la rueda delantera y trasera opuestas diagonalmente a la posición del gato.

⚠ ADVERTENCIA - Cambio de las ruedas

- Para impedir que el vehículo se mueva mientras cambia la rueda, mantenga siempre el freno de mano totalmente subido y bloquee las ruedas opuestas diagonalmente a la rueda que se va a cambiar.
- Recomendamos que bloquee las ruedas del vehículo y que **nadie permanezca dentro del vehículo que va a levantar con el gato.**



6. Afloje las tuercas de la rueda en sentido antihorario pero no las extraiga hasta que la rueda ya no toque más el suelo.



OHA061006

7. Sitúe el gato en la posición para el gato, trasera o delantera, más cercana a la rueda que se cambia. Coloque el gato en la zona designada debajo del bastidor. Las posiciones para el gato son placas soldadas al bastidor con dos lengüetas y un punto de apoyo para sujetar el gato y elevar el coche.

**⚠ ADVERTENCIA -
Ubicación del gato**

Para reducir el riesgo de lesiones, asegúrese de utilizar sólo el gato que viene con el vehículo y en la posición del gato correcta. Nunca utilice una parte del vehículo para apoyar el gato.



OHA061008

8. Introduzca el mango del gato en el gato y gírelo en sentido horario y eleve el coche hasta que las ruedas despeguen del suelo. La medida es aproximadamente 30 mm (1,2 pulgadas) Antes de extraer las tuercas de la rueda, asegúrese de que el vehículo está estable y de que no hay manera de que se mueva o deslice.

9. Afloje las tuercas de la rueda y retírelas con los dedos. Deslice la rueda de los espárragos y déjela en el suelo para que no pueda rodar. Para colocar la rueda en el cubo, coja la rueda de repuesto, alinee los orificios con los espárragos y deslice la rueda en ellos. Si esto es difícil, golpee la rueda de manera gentil y haga coincidir el agujero superior con el espárrago correspondiente. A continuación, sacuda la rueda hacia delante y atrás hasta que encaje con los otros espárragos.

⚠ ADVERTENCIA

- Es posible que las ruedas y sus cubiertas tengan bordes afilados. Tenga cuidado con ellas para evitar posibles heridas.
- Antes de colocar la rueda en su sitio, asegúrese de que no haya nada en el cubo o en la rueda (como barro, alquitrán, gravilla, etc.) que interfiera con la solidez del ajuste de la rueda con el cubo. Si hubiese algo, quítelo. Si no hay buen contacto en la superficie de montaje entre la rueda y el cubo, las tuercas de la rueda pueden aflojar y provocar la pérdida de una rueda. Perder una rueda podría hacer que perdiese el control del vehículo. Ello podría causar heridas graves o la muerte.

10. Para volver a colocar la rueda, manténgala en los espárragos, coloque las tuercas de la rueda en los espárragos y apriételas después con los dedos. Las tuercas deberían montarse con los extremos del diámetro cónico hacia dentro. Sacuda la rueda para comprobar que se ha ajustado correctamente, apriete las tuercas con los dedos tanto como sea posible.
11. Para bajar el vehículo al suelo, gire la llave de las tuercas en sentido antihorario.



OHA061007

Después la posición de la llave es la que se muestra en la figura y apriete las tuercas de la rueda. Asegúrese de que el casquillo está completamente sobre la tuerca. No pise la manilla de la llave o utilice un tubo de extensión sobre la manilla de la llave. Vaya alrededor de la rueda, apretando cada una de las tuercas hasta que estén apretadas. Debe volver a comprobar cada tuerca para comprobar el apriete. Después de cambiar las ruedas, lleve a revisar las tuercas a un taller autorizado HYUNDAI para obtener el par de apriete correcto lo antes posible.

Par de apriete de la tuerca de la rueda:

Aleación del acero y aluminio de las ruedas: 9~11 kg-m (65~79 lb-ft)

Si dispone de un calibrador de presión de neumáticos, retire el tapón de la válvula y compruebe la presión del aire. Si la presión es menor a la recomendada, conduzca con cuidado a la estación de servicio más cercana para inflar la presión correcta. Si es demasiado alta, ajústela hasta que sea correcta. Siempre vuelva a colocar el tapón de la válvula, después de comprobar o ajustar la presión. Si no vuelve a colocar el tapón, podría darse una fuga de aire. Si ha perdido el tapón, compre otro e instálelo lo antes posible.

Tras cambiar las ruedas, asegúrese de colocar la rueda pinchada en su sitio y guardar el gato y las demás herramientas adecuadamente.

PRECAUCIÓN

Su vehículo posee roscas métricas en los espárragos y tuercas. Asegúrese durante la extracción de las ruedas de volver a poner las mismas tuercas que ha extraído. Si las reemplaza, compruebe que emplea tuercas con roscado métrico y el mismo biselado. Colocar una tuerca con un roscado no métrico en un espárrago métrico, o viceversa, no garantiza el ajuste de la rueda al cubo y podría dañar el espárrago y posteriormente habría que reemplazarlo.

Fíjese que la mayoría de las tuercas de taco no tienen roscado métrico. Tenga especial cuidado a la hora de comprobar el estilo de roscado antes de instalar las tuercas de taco ya compradas o las ruedas. Si tiene dudas, consulte con un distribuidor HYUNDAI autorizado.

ADVERTENCIA -

Espárragos de las ruedas
Si los espárragos están dañados, puede perder su habilidad para retener la rueda. Ello podría llevar a perder el control de las ruedas y finalmente tener una colisión o sufrir lesiones graves.

Para impedir que el gato, el mango del gato, las tuercas de la rueda y la rueda de respuesto se muevan mientras el coche está en marcha, guárdelas correctamente.

ADVERTENCIA - Presión de los neumáticos inadecuada

Compruebe las presiones de inflado tan pronto como sea posible tras montar la rueda de repuesto. Si es necesario, ajuste la presión especificada. Consulte "Neumáticos y ruedas" en el capítulo 8.

REMOLQUE

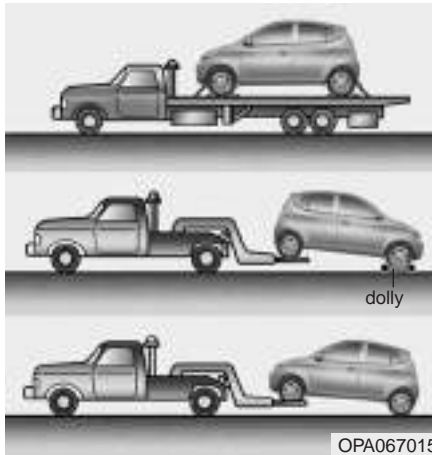

Servicio de remolque

En caso de tener que remolcar el vehículo, solicítelo a un taller Hyundai o a un servicio comercial de grúas. Para impedir daños, es necesario seguir correctamente los procedimientos de remolque y elevación del vehículo. Se recomienda utilizar una plataforma rodante o plana.

- Es posible remolcar un vehículo con las ruedas traseras en el suelo (sin plataforma rodante) y las ruedas delanteras elevadas del suelo.
- Si una de las ruedas cargadas o un componente de la suspensión presentadaños o si se remolca el vehículo con las ruedas delanteras sobre el suelo.
- Cuando siendo remolcado por un camión comercial remolque y plataformas rodantes no se usan, la parte delantera del vehículo siempre debe ser levantada, no la parte trasera.



PRECAUCIÓN

- **No remolque el vehículo hacia atrás con las ruedas delanteras en el suelo ya que podría estropear el vehículo.**
- **No remolque con un remolcador de eslingas. Utilice un equipamiento de elevación de las ruedas o una plataforma plana.**

Cuando remolque su vehículo en caso de emergencia sin plataformas rondantes:

1. Ponga el interruptor de encendido en posición ACC:
2. Coloque la palanca de cambio en N (neutral).
3. Quite el freno de estacionamiento



PRECAUCIÓN

En caso de no colocar la palanca de cambios en N (neutral) podría causar daños internos a la transmisión.

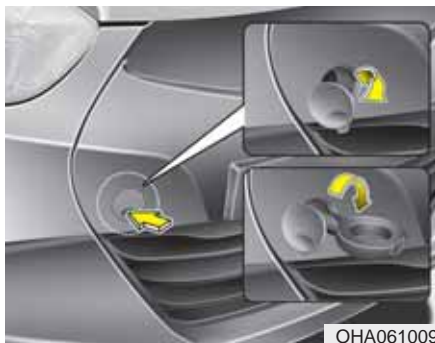

Gancho de remolque desmontable (parte delantera) (si está equipado)

1. Abra el maletero y extraiga el enganche de remolque de la bolsa de herramientas.
2. Extraiga la cubierta del agujero presionando la parte inferior de la cubierta en el parachoques.

3. Instale el enganche para remolque girándolo en sentido horario en el agujero, hasta que esté totalmente seguro.
4. Desmonte el enganche de remolque y monte la cubierta después de su uso.

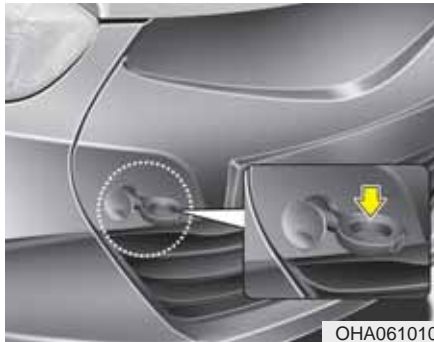

Remolque en caso de emergencia
En caso de tener que remolcar el vehículo, solicítelo a un taller HYUNDAI o a un servicio comercial de grúas.

Si el servicio comercial de grúas no está disponible, el vehículo puede remolcarse temporalmente con un cable o cadena sujeta al enganche del remolque debajo de la parte delantera (o trasera) del vehículo. Extreme las precauciones cuando remolque el vehículo. Un conductor debe permanecer en el vehículo remolcado para dirigir el vehículo y accionar los frenos.

Remolcar de esta manera sólo es recomendable en superficies duras, en cortas distancias y velocidades bajas. Asimismo, las ruedas, los ejes, el tren eléctrico, la dirección y los frenos tienen que estar en buenas condiciones.

- No emplee el enganche del remolque para sacar un vehículo del barro, arena u otras condiciones de las cuales el vehículo no puede salir mediante su propia fuerza.
- No remolque vehículos más pesados que el que realiza el remolcado.
- Los conductores de ambos vehículos deberían comunicarse entre sí con frecuencia.

⚠ PRECAUCIÓN

- **Ate una cinta al enganche.**
 - **Emplear una parte del vehículo en lugar del enganche podría causar daños en la carrocería del coche.**
 - **Emplee sólo un cable o una cadena específicas para este uso. Asegure bien el cable o la cadena al enganche.**
- Antes de realizar un remolcado en caso de emergencia, compruebe que el gancho no está dañado o roto.
 - Asegure bien el cable de remolque o la cadena al enganche.
 - No le dé sacudidas al enganche. Aplique una fuerza constante.
 - Para evitar dañar el enganche, no tire desde un lateral o ángulo vertical. Siempre tire en línea recta.

⚠️ ADVERTENCIA

Extreme las precauciones cuando remolque el vehículo.

- Evite arranques repentinos o maniobras irregulares que podrían causar presión en el enganche, en el cable o cadena. El enganche y el cable o cadena de remolque podrían romperse y provocar lesiones de gravedad.
- Si no es posible mover el vehículo, no lo fuerce y no continúe con su remolque. Contacte con un taller autorizado de HYUNDAI o con un servicio comercial de grúas.
- Remolque el vehículo en dirección lo más recta posible.
- Manténgase alejado del vehículo durante el remolque.

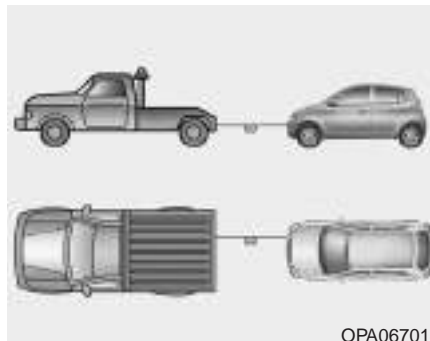

OPA067014

- Emplee una cinta con una longitud inferior a 5 m (16 pies). Ate un trozo de tela blanco o rojo (de 30 cm (12 pulgadas) de ancho) en el medio de la cuerda para facilitar su visualización.
- Conduzca con cuidado para que la cuerda no se afloje.

Precauciones para remolcar en caso de emergencia

- Coloque el interruptor de encendido en ACC para que el volante no se bloquee.
- Coloque la palanca de cambio en N (neutro).
- Quite el freno de estacionamiento
- Pise el freno con mayor fuerza de la habitual ya que habrá reducido la eficacia del frenado.
- Se requerirá mayor esfuerzo al manejar el volante porque el sistema de dirección asistida estará desactivado.
- Si conduce durante mucho tiempo cuesta a bajo, los frenos se pueden recalentarse y la eficacia de su funcionamiento reducirse. Deténgase a menudo para enfriar los frenos.

Compartimento del motor / 7-2
Servicio de mantenimiento / 7-3
Mantenimiento del usuario / 7-4
Servicio de mantenimiento programado / 7-6
Explicación de los elementos del calendario deman-
tenimiento/ 7-13
Aceite del motor/ 7-16
Refrigerante del motor / 7-17
Líquido de embrague/frenos / 7-20
Líquido del lavaparabrisas / 7-21
Freno de estacionamiento / 7-21
Purificador de aire / 7-22
Filtro de aire de control climático/ 7-23
Escobillas del limpiaparabrisas / 7-24
Batería / 7-26
Neumáticos y ruedas / 7-28

Mantenimiento

7

Fusibles / 7-38
Bombillas/ 7-49
Cuidado del aspecto exterior/ 7-58
Sistema de control de emisión / 7-64

COMPARTIMENTO DEL MOTOR

■ Motor de gasolina

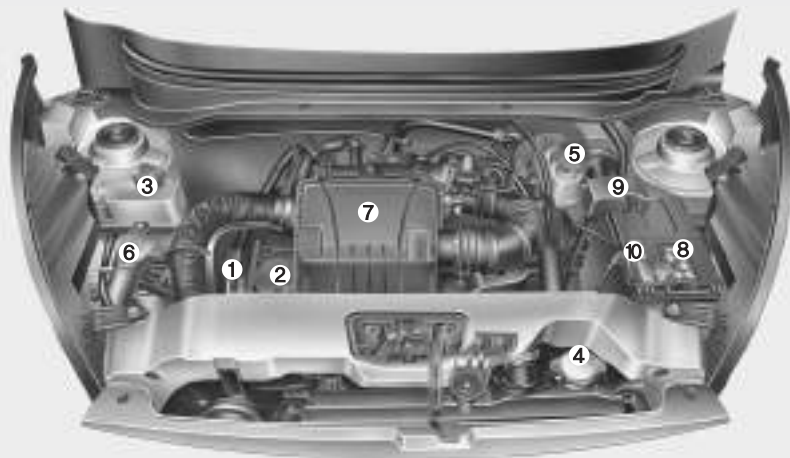

1. Varilla de aceite del motor
2. Tapón de llenado de aceite del motor
3. Depósito de líquido refrigerante del motor
4. Tapa del radiador
5. Depósito del líquido de frenos
6. Windshield washer fluid reservoir
7. Purificador de aire
8. Batería
9. Terminal positivo de la batería
10. Terminal negativo de la batería

OHA021003L

SERVICIOS DE MANTENIMIENTO

Debe tener el mayor cuidado para evitar daños en el vehículo o lesiones al realizar los trabajos de mantenimiento o los procedimientos de comprobación.

Si tiene alguna duda con respecto a las comprobaciones o el mantenimiento de su vehículo, le recomendamos que un distribuidor Hyundai autorizado realice este trabajo.

Un distribuidor HYUNDAI autorizado tiene técnicos entrenados en fábrica y piezas originales de HYUNDAI para el mantenimiento adecuado de su vehículo. Para el consejo de un experto y un servicio de calidad, consulte a un distribuidor HYUNDAI autorizado.

Un mantenimiento inadecuado, incompleto o insuficiente puede provocar problemas funcionales en su vehículo que podrían provocar daños en el vehículo, un accidente o lesiones personales.

Responsabilidad del usuario

* AVISO

El usuario es responsable de guardar la documentación de los servicios de mantenimiento.

Debe guardar los documentos relacionados con el correcto mantenimiento que se ha realizado en su vehículo según el calendario de mantenimiento que se muestran en los cuadros de las siguientes páginas.

Necesita información para establecer que ha cumplido con los requisitos de mantenimiento que le exige la garantía de su vehículo. La información detallada de la garantía la puede consultar en el libro de mantenimiento. Las reparaciones y los ajustes necesarios provocados por un mantenimiento inadecuado o una falta de mantenimiento no están cubiertos.

Le recomendamos que lleve a mantener y a reparar su vehículo a un distribuidor HYUNDAI autorizado. Un distribuidor HYUNDAI autorizado cumple los estándares de alta calidad de mantenimiento HYUNDAI y reciben ayuda técnica de HYUNDAI para suministrarle la mayor satisfacción con el mantenimiento.

Precauciones del mantenimiento del usuario

Un mantenimiento incompleto o incorrecto puede provocar problemas. Esta sección da instrucciones sobre temas de mantenimiento fáciles de realizar.

Como se ha explicado antes en este capítulo, algunos procesos sólo pueden realizarse con herramientas especiales que tienen los distribuidores HYUNDAI autorizados.

* AVISO

Un mantenimiento incorrecto por parte del propietario durante el periodo de garantía puede anular la cobertura de ésta. Para más detalles, consulte el libro de mantenimiento que se le entrega con el vehículo. Si está inseguro sobre cualquier procedimiento de mantenimiento, llévelo a realizar a un distribuidor HYUNDAI autorizado.

ADVERTENCIA - Trabajos de mantenimiento

- Los trabajos de mantenimiento en el vehículo pueden ser peligrosos. Puede sufrir lesiones graves mientras realiza algunos procedimientos de mantenimiento. Si le faltan los conocimientos y la experiencia necesaria o las herramientas y el equipamiento adecuados para realizar el trabajo, póngalo en manos de un distribuidor autorizado HYUNDAI.
- Trabajar bajo el capó con el motor en marcha es peligroso. Se hace todavía más peligroso cuando lleva joyas o ropa floja. Pueden engancharse con las piezas móviles y provocar lesiones. Por esta razón si es necesario operar el motor mientras se trabaja bajo el capó, asegúrese de que no lleva joyas (especialmente anillos, brazaletes, relojes y collares) ni corbatas, bufandas y demás ropa suelta antes de acercarse al motor o los ventiladores de refrigeración

MANTENIMIENTO DEL USUARIO

Las siguientes listas son las inspecciones y comprobaciones que se deben realizar al vehículo por el usuario o por un distribuidor HYUNDAI autorizado en los intervalos indicados para ayudar a garantizar la seguridad, dependiendo de la operación de su vehículo.

Cualquier condición adversa debe ponerse en conocimiento de su distribuidor lo antes posible.

Estas comprobaciones de mantenimiento del usuario normalmente no están cubiertas por la garantía y puede tener que pagar el trabajo, las piezas y los lubricantes usados.

Calendario de mantenimiento del usuario

Quando para a repostar:

- Compruebe el nivel de aceite del motor.
- Compruebe el nivel de refrigerante en el depósito de refrigerante.
- Limpie el líquido del lavaparabrisas.
- Compruebe si hay alguna rueda poco inflada o desinflada.
- Revise el radiador y el condensador. Compruebe que la parte delantera del radiador y del condensador están limpios y no estén bloqueados con hojas, suciedad o insectos, etc. Si alguno de estos elementos están muy sucias o si no está seguro de su condición, lleve su vehículo a un distribuidor autorizado de HYUNDAI.

ADVERTENCIA

Tenga cuidado al comprobar el nivel de refrigerante del motor cuando el motor esté caliente. Se podría quemar con el refrigerante caliente o el vapor que puede explotar con la presión. Esto puede provocar quemaduras u otras lesiones graves.

While operating your vehicle:

- Tenga en cuenta cualquier cambio en el sonido de escape o cualquier olor de los humos de escape de su vehículo.
- Compruebe las vibraciones en el volante. Tenga en cuenta si se aumenta o disminuye el esfuerzo de la dirección en el volante o cámbielo a la posición recta.
- Tenga en cuenta si su vehículo "tira" ligeramente hacia un lado de la carretera cuando esté conduciendo por una carretera nivelada.
- Al parar, escuche y compruebe los ruidos anómalos, que se vaya hacia un lado, el aumento del recorrido del pedal del freno o si el pedal del freno está duro.
- Si hay cualquier desviación o cambio en la operación de la transmisión, compruebe el nivel del líquido de la transmisión.
- Compruebe el freno de estacionamiento.
- Compruebe las fugas de líquido por debajo de su vehículo (unas gotas de agua del sistema del aire acondicionado durante o después del uso es normal).

Al menos mensualmente:

- Compruebe el nivel de refrigerante en el depósito de refrigerante del motor.
- Compruebe la operación de todas las luces exteriores, incluidas las faros auxiliares orientables, los intermitentes y las luces de emergencia.
- Compruebe la presión de inflado de todos los neumáticos incluido el de repuesto.

Al menos dos veces al año

(Por ejemplo en primavera y en otoño):

- Compruebe el radiador, el calefactor y las mangueras del aire acondicionado para ver si hay daños o fugas.
- Compruebe el funcionamiento del limpia y lavaparabrisas. Limpie las escobillas del limpiaparabrisas con un trapo humedecido con líquido del lavaparabrisas.
- Compruebe la alineación de los faros.
- Compruebe el silenciador, los conductos de escape, las protecciones y los enganches.
- Compruebe si las bandas de los cinturones están desgastadas y si funcionan.
- Compruebe si los neumáticos están desgastados o si las tuercas de las ruedas están flojas.

Al menos una vez al año :

- Limpie la carrocería y los orificios de drenaje de la puerta.
- Lubrique las bisagras de las puertas y compruebe las bisagras del capó.
- Lubrique las puertas, los bloqueos del capó y los enganches.
- Lubrique los guarnecidos de goma de la puerta.
- Compruebe el sistema de aire acondicionado.
- Limpie la batería y los terminales.
- Limpie el líquido del embrague y de los frenos.

SERVICIO DE MANTENIMIENTO PROGRAMADO

Siga el calendario de mantenimiento normal si el vehículo se usa normalmente en lugares donde no se dan ninguna de las siguientes condiciones. Si se aplica alguna de las siguientes condiciones, siga el mantenimiento bajo condiciones de uso adversas.

- Conducción repetida en distancias cortas.
- Conducción en zonas con polvo o con arena.
- Uso abusivo de los frenos
- Conducción en zonas con sal o donde se están utilizando otros materiales corrosivos.
- Conducción en carreteras abruptas o con barro.
- Conducción en terrenos montañosos
- Largos periodos de ralentí u operación a bajas velocidades.
- Conducción en periodos largos con temperaturas frías y/o en climas extremadamente húmedos.
- Conducción de más del 50% en tráfico denso en ambientes cálidos con temperaturas superiores a 32°C.

Si conduce su vehículo bajo algunas de las siguientes condiciones, debe comprobar, cambiar o rellenar más frecuentemente de lo que se especifica en el calendario de mantenimiento normal. Después de los periodos o las distancias que se muestran en el cuadro, continúe siguiendo los intervalos de mantenimiento descritos.

CALENDARIO NORMAL DE MANTENIMIENTO - MOTOR DE GASOLINA

ELEMENTO DE MANTENIMIENTO	INTERVALOS DE MANTENIMIENTO	Número de meses o distancia de conducción, lo que llegue antes							
	Meses	12	24	36	48	60	72	84	96
	Millasx1,000	10	20	30	40	50	60	70	80
	Kmx1,000	15	30	45	60	75	90	105	120
Correas de la transmisión *1		Inspeccionar cada 10.000 km o 12 meses (Compruebe y si es necesario, ajuste, corrija, limpie o cambie)							
Aceite y filtro de aceite del motor *2		Cambie cada 10.000 km (6.000 millas) o 12 meses **							
Aditivo de combustible *3		Añadir cada 5.000 km o 6 meses							
Motor de correa de distribución		Cambie cada 135.000 kilómetros (85.000 millas) o 108 meses							
Motor de correa de distribución	Para China, India, Oriente Medio	R	R	R	R	R	R	R	R
	Excepto China, India, Oriente Medio	I	I	R	I	I	R	I	I
Bujías		Cambie cada 60.000 km (48.000 millas) *4							

I : Compruebe y si es necesario, ajuste, corrija, limpie o cambie.

R : Cambie.

*1 : Ajuste el alternador y la dirección asistida (la correa de transmisión de la bomba de agua) y la correa de transmisión del aire acondicionado (si está equipado). Compruebe y si es necesario corrija o cambie.

*2 : Compruebe el nivel de aceite del motor y las fugas cada 500 km (350 millas) o antes de un viaje largo.

*3 : Si gasolinas buena calidad cumplen las normas europeas de combustible (EN228) o equivalentes, incluidos los aditivos de combustible no está disponible, una botella de aditivo es recomendable. Los aditivos están disponibles en su distribuidor autorizado de HYUNDAI, junto con información sobre la forma de utilizarlos. No mezclar otros aditivos.

*4 : Según su conveniencia, puede cambiarse antes del intervalo correspondiente cuando realiza el mantenimiento de otros elementos.

** : Conducir en temporada de verano la temperatura superior a 40 ° C (104 ° F - ARABIA, Emiratos Árabes Unidos, Omán, Kuwait, Bahrein, Qatar, Irán, ETC YEMEN) o conducir más de 170 km / h (106 millas / h) debe cumplir la condición de conducción severa .

CALENDARIO NORMAL DE MANTENIMIENTO - MOTOR DE GASOLINA (CONT.)

ELEMENTO DE MANTENIMIENTO	INTERVALOS DE MANTENIMIENTO	Número de meses o distancia de conducción, lo que llegue antes								
		Meses	12	24	36	48	60	72	84	96
		Millas×1,000	10	20	30	40	50	60	70	80
	Km×1,000	15	30	45	60	75	90	105	120	
Holgura de la válvula *5			I			I		I		I
vapor y manguera Tapa de llenado de combustible						I				I
Manguera de vacío			I			I		I		I
Filtro de combustible *6			I			R		I		R
Conductos, mangueras y conexiones de combustible						I				I
Sistema de refrigeración		Compruebe a diario "El nivel y las fugas de refrigerante" Compruebe la "bomba de agua" al cambiar la correa de la transmisión y la correa de distribución								

I : Compruebe y si es necesario, ajuste, corrija, limpie o cambie.

R : Cambie.

*5 : Compruebe el ruido excesivo de la válvula y/o las vibraciones del motor y ajuste si es necesario. Un distribuidor HYUNDAI autorizado debe realizar estas operaciones..

*6 : El filtro de combustible se considera como una pieza que no necesita mantenimiento pero se recomienda una comprobación periódica ya el calendario de mantenimiento de esta pieza depende de la calidad del combustible. Si ocurre algo importante como restricciones de fluido de combustible, subidas/ pérdidas de potencia, problemas en el arranque, etc, cambie inmediatamente el filtro de combustible, sin tener en cuenta el calendario de mantenimiento y consulte con un distribuidor HYUNDAI autorizado para más detalles.

CALENDARIO NORMAL DE MANTENIMIENTO - MOTOR DE GASOLINA (CONT.)

ELEMENTO DE MANTENIMIENTO	INTERVALOS DE MANTENIMIENTO	Número de meses o distancia de conducción, lo que llegue antes								
		Meses	12	24	36	48	60	72	84	96
		Millas×1,000	10	20	30	40	50	60	70	80
		Km×1,000	15	30	45	60	75	90	105	120
Refrigerante del motor ^{*7}		Primero, cambie a 210.000 km (125 000 millas) o a los 120 meses: Después, cambie cada 30.000 km (25.000 millas) o a los 24 meses ^{*8}								
Condición de la batería		I	I	I	I	I	I	I	I	
Todos los sistemas eléctricos			I			I		I	I	
Conductos, mangueras y conexiones de freno		I	I	I	I	I	I	I	I	
Pedal de freno y del embrague (si está equipado)			I			I		I	I	
Freno de estacionamiento			I			I		I	I	
Líquido del embrague		I	I	I	I	I	I	I	I	
Pastillas y discos del freno		I	I	I	I	I	I	I	I	
Forros y tambores del freno (si está equipado)			I			I		I	I	

I : Compruebe y si es necesario, ajuste, corrija, limpie o cambie.

R : Cambie.

^{*7} : Al añadir refrigerante, utilice sólo un refrigerante de calidad para su vehículo y nunca mezcle aguas duras con el refrigerante llenado en la fábrica. Un mezcla incorrecta de refrigerante puede provocar serias averías o daños en el motor.

^{*8} :Para su comodidad, puede cambiarlo antes de su vencimiento cuando haga el mantenimiento de otros elementos.

CALENDARIO NORMAL DE MANTENIMIENTO - MOTOR DE GASOLINA (CONT.)

ELEMENTO DE MANTENIMIENTO	INTERVALOS DE MANTENIMIENTO	Número de meses o distancia de conducción, lo que llegue antes								
		Meses	12	24	36	48	60	72	84	96
		Millas×1,000	10	20	30	40	50	60	70	80
		Km×1,000	15	30	45	60	75	90	105	120
Aparato de gobierno rack, vinculación y botas		I	I	I	I	I	I	I	I	
Árbol de la transmisión y fundas			I			I		I	I	
Neumático (presión y desgaste de rodadura)		I	I	I	I	I	I	I	I	
Rótula de la suspensión delantera		I	I	I	I	I	I	I	I	
Pernos y tuercas del chasis y la carrocería		I	I	I	I	I	I	I	I	
Refrigerante del aire acondicionado *		I	I	I	I	I	I	I	I	
Compresor del aire acondicionado *		I	I	I	I	I	I	I	I	
Filtro de aire de control climático *		I	I	I	I	I	I	I	I	
Líquido de la transmisión manual		I	I	I	I	I	I	I	I	

I : Compruebe y si es necesario, ajuste, corrija, limpie o cambie.

R : Cambie.

* : Si está ocupado

MANTENIMIENTO BAJO CONDICIONES DURAS DE USO - MOTOR DE GASOLINA

Los siguientes elementos deben cambiarse con más frecuencia en vehículos que se usan normalmente en condiciones de conducción adversas.

Consulte la siguiente tabla para comprobar los intervalos de mantenimiento adecuados.

I : Compruebe y si es necesario, ajuste, corrija, limpie o cambie

R : Cambio

Elemento de mantenimiento		Operación de mantenimiento	Intervalos de mantenimiento	Condiciones de conducción
Aceite y filtro de aceite del motor	En Oriente Medio y la India	R	Cada 5.000 km (3.000 millas) o 6 meses	A, B, C, D, E, F, G, H, I, K, L
	Excepto China, India, Oriente Medio	R	Cada 7,500 km (4,600 millas) o 6 meses	
Filtro de aire		R	Cambie más frecuentemente dependiendo de la condición	C, E
Bujías		R	Cambie más frecuentemente dependiendo de la condición	A, B, H, I, L
Motor de correa de distribución		R	Cada 90,000 km (60,000 millas) o 72 meses	B, C, D, E, F, G, I
Líquido de la transmisión manual		R	Cada 100,000 km (62,000 millas)	C, D, E, G, H, I, K
Aparato de gobierno rack, vinculación y botas		I	Inspeccione con mayor frecuencia dependiendo de la condición	C, D, E, F, G

Elemento de mantenimiento	Operación de mantenimiento	Intervalos de mantenimiento	Conducir Condición
Rótula de la suspensión delantera	I	Compruebe con más frecuencia dependiendo de la condición	C, D, E, F, G
Pastillas, frenos, pinzas y rotores del freno	I	Compruebe con más frecuencia dependiendo de la condición	C, D, E, G, H
Los frenos de tambor y forros	I	Compruebe con más frecuencia dependiendo de la condición	C, D, E, G, H
freno de estacionamiento	I	Compruebe con más frecuencia dependiendo de la condición	C, D, G, H
Árbol de la transmisión y fundas	I	Compruebe con más frecuencia dependiendo de la condición	C, D, E, F, G, H, I, J, K
Filtro de aire de control climático(si estáequipado)	I	Compruebe con más frecuencia dependiendo de la condición	C, E, G

CONDICIONES DE CONDUCCIÓN ADVERSAS

A: Repetidamente distancia en coche corto de menos de 8 km (5 millas) de temperatura normal o inferior a 16 km (10 millas) de la temperatura de congelación.

B: Amplia motor al ralentí o conducción a baja velocidad para distancias largas.

C: Conducción en bruto, polvo, barro, caminos sin pavimentar, grava o sal.

D: Conducción en áreas con sal o corrosivo alguno materiales o en weatherfrías muy frías

E : Conducción en terrenos arenosos

F : Conducción de más del 50 % en tráfico denso en ambientes cálidos con temperaturas superiores a 32°C (90°F).

G : Conducción en terrenos montañosos

H : Arrastre de remolques

I : Conducción como coche patrulla, taxi, vehículo comercial o grúa

J : Conducción con temperaturas muy frías

K : Conducción a más de 170 km/h (106 millas/h)

L : Conducción con paradas frecuentes.

EXPLICACIÓN DE LOS ELEMENTOS DEL CALENDARIO DE MANTENIMIENTO

Filtro y aceite del motor

El aceite del motor y el filtro deben cambiarse en los intervalos especificados en el calendario de mantenimiento. Si el vehículo se conduce en condiciones adversas, se necesita un cambio más frecuente del filtro y del aceite.

Correas de transmisión

Compruebe todas las correas de la transmisión para ver si hay cortes, grietas, un desgaste excesivo o saturación de aceite y cambie si es necesario. Las correas de la transmisión deben ser comprobadas periódicamente para ver la tensión y ajustarlas si es necesario.

La correa de distribución (si está instalado)

Inspeccione todas las partes relacionadas con la correa de distribución para daño y deformación. Sustituya las piezas dañadas inmediatamente.

Filtro del combustible (cartucho)

Un filtro obstruido puede limitar la velocidad de conducción del vehículo, puede dañar el sistema de emisión y provocar numerosos problemas como que el vehículo arranque con dificultad. Si hay una gran cantidad de materiales externos acumulada en el depósito de combustible, el filtro debe cambiarse con más frecuencia.

Después de montar el filtro, deje funcionar el motor unos minutos y compruebe las fugas en las conexiones. Los filtros de combustible deben ser montados por un distribuidor HYUNDAI autorizado.

Conductos, mangueras y conexiones de combustible

Compruebe las fugas y los daños en los conductos, mangueras y conexiones. Haga que un distribuidor HYUNDAI autorizado cambie inmediatamente cualquier pieza dañada o que presente fugas.

Tapa de llenado de combustible y manguera de vapor

La manguera de vapor y la tapa de llenado de combustible deben ser comprobadas en los intervalos especificados en el calendario de mantenimiento. Asegúrese de que la nueva manguera de vapor o la tapa de llenado de combustible estén correctamente colocadas.

Manguera de ventilación del cárter de vacío (si está equipado)

Compruebe la superficie de la manguera para ver si hay daños mecánicos y/o producidos por el calor. Goma dura y quebradiza, grietas, roturas, cortes, abrasiones o una hinchazón excesiva indican deterioro. Debe prestarse una especial atención examinando las superficies de la manguera cercanas a fuentes de gran calor, como el colector de escape.

Compruebe las posiciones de las mangueras para asegurarse de que las mangueras no entran en contacto con las fuentes de calor, superficies puntiagudas o con componentes en movimiento que podrían provocar daños mecánicos o producidos por el calor. Compruebe las conexiones de las mangueras, como enganches y acoplamientos, para asegurarse de que no presenten fugas.

Las mangueras deben cambiarse inmediatamente si hay evidencias de deterioros o daños.

Filtro de aire

Se recomienda utilizar un filtro del purificador de aire original de HYUNDAI al cambiar el filtro.

Bujías

Asegúrese de montar las nuevas bujías con el intervalo de calor correcto.

Holgura de la válvula (Si está equipado)

Compruebe el ruido excesivo de la válvula y/o las vibraciones del motor y ajuste si es necesario. Un distribuidor HYUNDAI autorizado debe realizar estas operaciones.

Sistema de refrigeración

Compruebe si hay fugas y daños en los componentes del sistema de refrigeración como el radiador, el depósito de refrigerante, las mangueras y las conexiones. Cambie todas las piezas dañadas.

Refrigerante

El refrigerante debe cambiarse en los intervalos específicos siguiendo el calendario de mantenimiento.

Líquido de la transmisión manual (si está equipado)

Compruebe el líquido de la transmisión manual según el calendario de mantenimiento.

Conductos y mangueras del freno

Compruebe su correcta instalación, si hay rozaduras, grietas, deterioros o una fuga. Cambie inmediatamente todas las piezas dañadas o deterioradas.

Líquido del freno

Compruebe el nivel del líquido de frenos en el depósito del líquido de frenos. El nivel debe estar entre las marcas "MIN" y "MAX" en un lado de la reserva. Utilice líquido de frenos hidráulico de acuerdo con DOT 3 o DOT 4.

Freno de estacionamiento

Revise el sistema del freno de estacionamiento, incluyendo el pedal y los cables del mismo.

Forros y tambores del freno trasero

Compruebe la ausencia de señales de rayas, quemaduras, fugas de líquido, piezas rotas o desgaste excesivo en el forro o en los tambores del freno trasero.

Pastillas, frenos, pinzas y rotores del freno

Compruebe si las pastillas están excesivamente desgastadas, si los discos están descentrados y desgastados y si las pinzas pierden líquido.

Silenciador y conducto de escape

Compruebe visualmente los conductos de escape, el silenciador y los ganchos para ver si hay grietas, deterioros o daños. Arranque el motor y escuche atentamente cualquier fuga del gas de escape. Apriete las conexiones o cambie las piezas según sea necesario.

Pernos de montaje de la suspensión

Compruebe las conexiones de suspensión para ver si están flojas o dañadas. Vuelva a apretar al par especificado.

Caja de la dirección, conexiones y rótula del brazo inferior/fundas

Con el vehículo parado y el motor apagado, compruebe la holgura excesiva del volante.

Compruebe las conexiones para ver si están dobladas o dañadas. Compruebe las fundas contra el polvo y las rótulas para ver si hay deterioros, grietas o daños. Cambie todas las piezas dañadas.

Árboles de la transmisión y fundas

Compruebe si hay grietas, deterioros o daños en los árboles de la transmisión y los enganches. Cambie las piezas dañadas y si es necesario vuelva a lubricar con la grasa especificada. Para más información, póngase en contacto con un distribuidor autorizado Hyundai.

Refrigerante del aire acondicionado (si está equipado)

Compruebe las fugas y los daños en conductos y conexiones del aire acondicionado.

ACEITE DEL MOTOR

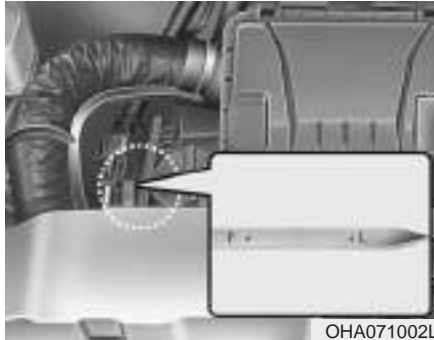

¿Cómo comprobar el nivel de aceite del motor?

1. Asegúrese de que su vehículo está en un suelo nivelado.
2. Arranque el motor y permita que alcance la temperatura normal de funcionamiento.
3. Apague el motor y espere unos minutos (unos 5 minutos) para que el aceite regrese al cárter.

**⚠ ADVERTENCIA -
Manguera del radiador**

No toque la manguera del radiador al revisar o añadir el aceite del motor ya que podría quemarse.

4. Saque la varilla, límpiela y vuelva a introducirla completamente.
5. Tire de nuevo de la varilla y compruebe el nivel. El nivel debe estar entre F y L.

⚠ PRECAUCIÓN

No llene en exceso con aceite de motor. Podría causar daños al motor.



Si está cerca de L, añada el aceite suficiente para que llegue a F. No llene excesivamente.

Use un embudo para evitar que el aceite se derrame por los componentes del motor.

Utilice sólo el aceite del motor específico. (Vea "Capacidades y lubricantes recomendados" en el capítulo 8).



ADVERTENCIA

El aceite de motor usado puede provocar irritaciones o cáncer de piel si se deja en contacto con la piel durante un prolongado período de tiempo. El aceite de motor usado contiene sustancias químicas que causaron cáncer a animales de laboratorio. Proteja siempre la piel y lávese muy bien las manos con jabón y agua caliente después de manejar el aceite usado.

REFRIGERANTE DEL MOTOR

El sistema de refrigeración de alta presión tiene un depósito llenado con refrigerante anticongelante para todo un año. La reserva se llena en la fábrica.

Compruebe la protección anticongelante o nivel de refrigerante al menos una vez al año, al principio de la temporada de invierno, y antes de viajar a un clima más frío.

Comprobación del nivel de refrigerante

ADVERTENCIA



Extraer el tapón del radiador

- No extraiga el tapón del radiador cuando el motor esté en marcha o caliente. Si lo hace, podría dañar el motor o el sistema de refrigeración; y el vapor caliente que sale le provocaría lesiones graves.
- Apague el motor y espere hasta que se enfríe. Extreme las precauciones cuando extraiga el tapón del radiador. Rodee el tapón con una toalla gruesa y gírelo despacio en sentido antihorario hasta el primer tope. Échese atrás mientras se libera la presión del sistema de refrigeración. Después de confirmar que se ha liberado la presión, aún con la toalla apriete el tapón hacia abajo y continúe girándolo en sentido antihorario.

(Continúa)

(Continúa)

- Aunque el motor no esté en marcha, no extraiga el tapón o el tapón de drenaje mientras el motor y el radiador estén calientes. Se podría quemar con el refrigerante caliente o el vapor que puede salir a presión.

⚠ ADVERTENCIA



El motor eléctrico (enfriamiento/ventilador) es controlado por temperatura del refrigerante del motor, presión del refrigerante y la velocidad del vehículo. A veces puede funcionar incluso cuando el motor no está funcionando. Tenga mucho cuidado cuando se trabaje cerca de las palas del ventilador de refrigeración para que no se lesiona por un agarre de las aspas del ventilador. A medida que el motor disminuye de temperatura del refrigerante, el motor eléctrico automáticamente se apagará. Esta es una condición normal.

Compruebe la condición y las conexiones de todas las mangueras del sistema de refrigeración y las mangueras

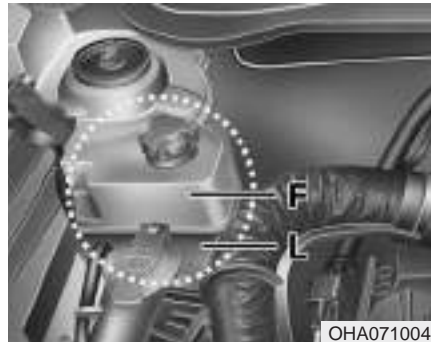

OHA071004L

de la calefacción. Cambie las mangueras si están hinchadas o deterioradas. El nivel de refrigerante debe estar entre las marcas F y L colocadas a un lado del depósito de refrigerante cuando el motor está frío.

Si el nivel de refrigerante es bajo, añada una cantidad suficiente de agua destilada (desionizada) como protección contra congelamientos y corrosión. Coloque el nivel en F, pero no llene en exceso. Si necesita añadirlo frecuentemente, consulte a un distribuidor HYUNDAI autorizado para la comprobación del sistema de refrigeración.

Refrigerante del motor recomendado

- En la mezcla del refrigerante, utilice sólo aguas blandas (sin minerales).
- El motor de su vehículo está compuesto de piezas de aluminio que deben protegerse mediante un refrigerante a base de etilenglicol para evitar la corrosión y el congelamiento.
- NO UTILICE refrigerantes con alcohol o metanol ni los mezcle con el refrigerante especificado.
- No utilice una solución que contenga más del 60 % del refrigerante o menos del 35 % del anticongelante, lo que reduciría la efectividad de la solución.

Para los porcentajes de la mezcla, consulte las siguientes tablas.

Temperatura ambiente	Porcentaje de mezcla (volumen)	
	Anticongelante	Agua
-15°C (5°F)	35	65
-25°C (-13°F)	40	60
-35°C (-31°F)	50	50
-45°C (-49°F)	60	40



OHA071005

Cambio del refrigerante

Lleve a cambiar el refrigerante a un distribuidor HYUNDAI autorizado siguiendo el calendario de mantenimiento que se ofrece al principio de este capítulo.

PRECAUCIÓN

Coloque una toalla gorda alrededor del tapón del radiador antes de echar el refrigerante para evitar que el líquido se derrame por accidente en piezas del motor, como el caso del generador.

ADVERTENCIA



Tapón del radiador

Nunca extraiga el tapón del radiador cuando el motor y el radiador estén calientes. Se podría quemar con el refrigerante caliente o el vapor que puede salir a presión.

ADVERTENCIA - Refrigerante

- No utilice el refrigerante del radiador o el anticongelante en el depósito del lavaparabrisas.
- El refrigerante del radiador dificultaría la visibilidad al extenderse sobre el parabrisas provocando la pérdida del control del vehículo o la pintura y el guarnecido de la carrocería se dañarían.

LÍQUIDO DE EMBRAGUE/FRENOS



Comprobación del líquido del embrague y de frenos.

Compruebe periódicamente el nivel de líquido en el depósito. El nivel de líquido debe estar entre las marcas "MIN" y "MAX" colocadas a un lado del depósito. Antes de quitar la tapa del depósito y añadir líquido del freno/embrague, limpie la zona de alrededor de la tapa del depósito para evitar la contaminación del líquido del freno/embrague.

Si el nivel es bajo, añada líquido hasta el nivel MAX. El nivel bajará a medida que se vayan acumulando kilómetros. Esta es una condición normal asociada con el desgaste de los forros del freno. Si el nivel del líquido es excesivamente bajo, lleve a comprobar el sistema de frenos a un distribuidor HYUNDAI autorizado.

Utilice sólo el líquido de frenos/embrague especificado. (Consulte "Capacidades y lubricantes recomendados" en el capítulo 8).

Nunca mezcle diferentes tipos de líquido.

⚠ ADVERTENCIA - Fuga del líquido de frenos

En caso de que sea necesario rellenar a menudo el líquido de frenos, un taller autorizado de HYUNDAI debería inspeccionar el vehículo.

⚠ ADVERTENCIA - Líquido de frenos/embrague

Al cambiar o añadir el líquido de frenos/embrague, hágalo con extremo cuidado. Evite el contacto con los ojos. Si esto ocurriese, lávelos inmediatamente con abundante agua. Vaya lo antes posible al médico para examinar los ojos.

⚠ PRECAUCIÓN

Evite que el líquido de frenos/embrague entre en contacto con la pintura del vehículo, ya que podría estropearla. No utilice líquido de frenos/embrague que haya estado expuesto al aire libre durante un período largo, ya que su calidad no está garantizada. Deshágase de él adecuadamente. No añada una clase de líquido errónea. Incluso pocas gotas de aceite mineral, como aceite del motor, en el sistema de frenos/embrague dañarían piezas del sistema de frenado.

LÍQUIDO DEL LAVAPARABRISAS



OHA071007L

Comprobación del nivel de líquido del lavaparabrisas

El depósito es translúcido para que pueda comprobar el nivel con una rápida comprobación visual.

Compruebe el nivel del líquido en el depósito del líquido del lavaparabrisas y añada líquido si es necesario. Se debe utilizar agua limpia si no dispone de líquido del lavaparabrisas. Sin embargo, use una solución para el lavaparabrisas con características de anticongelante en climas fríos para evitar que se congele.

⚠ ADVERTENCIA - Refrigerante

- No utilice el refrigerante del radiador o el anticongelante en el depósito del lavaparabrisas.
- El refrigerante del radiador dificultaría la visibilidad al extenderse sobre el parabrisas provocando la pérdida del control del vehículo o la pintura y el guarnecido de la carrocería se dañarían.
- Los agentes del líquido limpiaparabrisas contienen cantidades de alcohol inflamables en ciertas circunstancias. Aleje cualquier chispa o llama del líquido del limpiaparabrisas o del depósito del mismo. Podría provocar daños al vehículo o a sus ocupantes.
- El líquido del limpiaparabrisas es venenoso para los humanos y animales. No ingiera el líquido y evite el contacto directo. Podría ocasionarle lesiones graves o la muerte.

FRENO DE ESTACIONAMIENTO

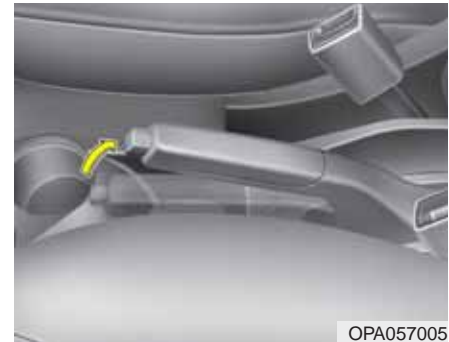

OPA057005

Comprobación del freno de estacionamiento

Compruebe el recorrido del freno de mano contando el número de “clicks” que se escuchan al levantarlo completamente desde la posición de desenganche. El freno de mano debe mantener también al vehículo de forma segura en pendientes pronunciadas. Si el recorrido es mayor o menor del especificado, lleve el freno de estacionamiento a ajustar a un distribuidor HYUNDAI autorizado.

Recorrido : 7 “clicks” a una fuerza de 20 kg (44 lbs, 196 N).

PURIFICADOR DE AIRE

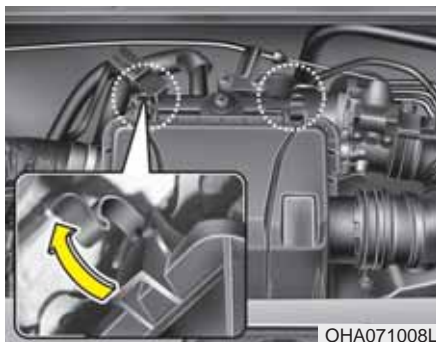

Cambio del filtro

Debe cambiarse cuando sea necesario, no se debe limpiar ni volver a usar.

1. Afloje los clips de sujeción de la cubierta del Purificador de aire y abra la cubierta.

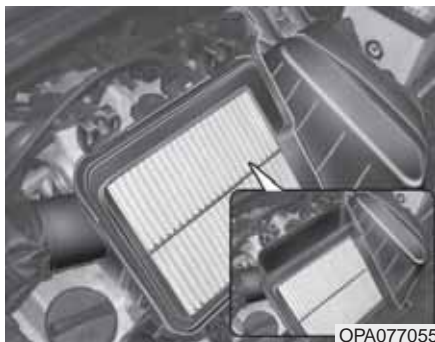

2. Cambie el filtro del Purificador de aire.
3. Bloquee la cubierta con los clips de sujeción de la cubierta.

Cambie el filtro según el calendario de mantenimiento.

Si el vehículo se utiliza en zonas polvorientas y arenosas, cambie el elemento más frecuentemente que en los intervalos recomendados. (Consulte en este capítulo "Mantenimiento en condiciones duras de trabajo")



PRECAUCIÓN

- **No conduzca sin filtro de aire. Podría desgastar en exceso el motor.**
- **Al desmontar el filtro purificador de aire, tenga cuidado de que no entre polvo o suciedad en la toma de aire. Podría dañarla.**

FILTRO DE AIRE DE CONTROL CLIMÁTICO (SI ESTÁ EQUIPADO)

Comprobación del filtro

El filtro de aire de control del climatizador debe cambiarse según el calendario de mantenimiento. Si se conduce el vehículo por ciudades muy contaminadas o por carreteras con mucho polvo durante un período largo de tiempo, debe comprobarse más frecuentemente y cambiarlo antes. Cuando cambie el filtro del aire del climatizador, cámbielo realizando el siguiente procedimiento y tenga cuidado de no causar daños en los componentes.



OHA071009L

Cambio del filtro

1. With the glove box opened, push in both sides of the glove box as shown. This will ensure that the glove box stopper pins will get released from its holding location allowing the glove box to hang.



OHA071010

2. Retire el climatizador de aire Cubierta del filtro presionando los clips (1) en la dirección de la flecha mostrada en la imagen de arriba y tire de la tapa (2).
3. Cambie el filtro de aire de control del climatizador.
4. Vuelva a montarlo siguiendo el proceso de desmontaje en sentido inverso.

* AVISO

Al cambiar el filtro del aire del control del climatizador instálelo correctamente. De lo contrario, podría producirse un ruido y la efectividad del filtro podría verse reducida.

ESCOBILLAS DEL LIMPIAPARABRISAS



1JBA5122

Comprobación de las escobillas

* AVISO

Las ceras calientes aplicadas durante el lavado automático de coches producen que el parabrisas sea difícil de limpiar.

La contaminación del parabrisas o de las escobillas con materiales extraños puede reducir la efectividad de las escobillas. Las fuentes más comunes de contaminación son los insectos, la savia de los árboles, los tratamientos de cera caliente usados por algunas máquinas de lavado automáticas. Si las escobillas no limpian correctamente, limpie tanto la luna como las escobillas con un buen limpiador o con un detergente suave y enjuáguelos con agua limpia.

PRECAUCIÓN

Para evitar daños en las escobillas, no utilice gasolina, queroseno, pintura u otros disolventes cerca de estas.

Cambio de la escobilla

Cuando las escobillas ya no limpian adecuadamente, podrían estar desgastadas o rotas y deben cambiarse.

PRECAUCIÓN

Para evitar daños en los brazos del limpiaparabrisas o en otros componentes no intente mover el limpiaparabrisas manualmente.

PRECAUCIÓN

El uso de una escobilla del limpiaparabrisas no especificada puede provocar un mal funcionamiento o un fallo del limpiaparabrisas.

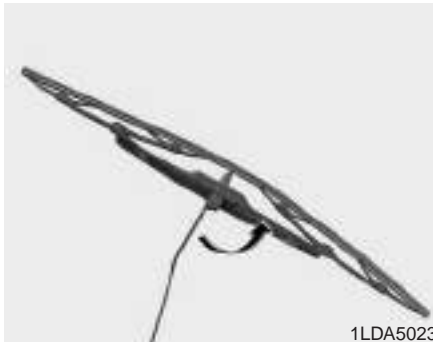

1. Eleve las escobillas y gire el conjunto de la escobilla para que muestre el clip de plástico de bloqueo.

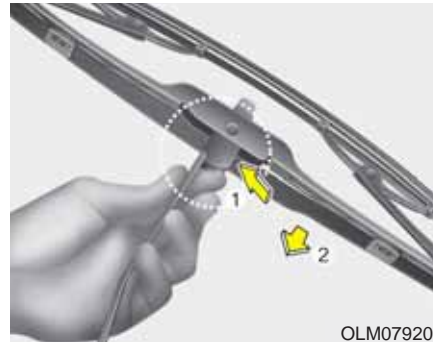

2. Presione el clip y deslice el conjunto de la rasqueta hacia abajo.



3. Elévela del brazo.
4. Instale el conjunto de la escobilla siguiendo el proceso de desmontaje en sentido inverso.

⚠ PRECAUCIÓN

No deje que el brazo del limpia-parabrisas caiga contra el parabrisas, ya que puede producir brechas o romper el parabrisas.

BATERÍA

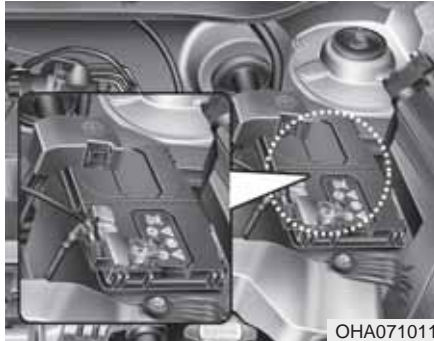

Para un mejor mantenimiento de la batería

- Mantenga la batería bien montada.
- Mantenga la parte superior de la batería limpia y seca.
- Mantenga los terminales y las conexiones limpias, apretadas y cubiertas con vaselina o con grasa para los terminales.
- Enjuague cualquier pérdida de electrolitos de la batería con una solución de bicarbonato sódico y agua.
- Si no va a utilizar el vehículo durante un largo periodo de tiempo, desconecte los cables de la batería.

ADVERTENCIA - Peligros de la batería

 Lea detenidamente las siguientes instrucciones al manejar la batería.

 Mantenga echerosocualquier otro tipo de llamas o chispas alejadas de la batería.

 El hidrógeno, que es un gas altamente combustible, está siempre presente en la células de la baterías y puede explotar si se enciende.

 Mantenga las baterías fuera del alcance de los niños porque las baterías contienen ácido sulfúricos altamente corrosivo. No permita que el ácido sulfúrico entre en contacto con la piel, los ojos, la ropa o el acabado de la pintura.

(Continúa)



Si le entra electrolito en los ojos, lávelos con agua limpia al menos unos 15 minutos y acuda a recibir atención médica lo antes posible. Si los electrolitos contactan con la piel, lave correctamente la zona de contacto. Si siente dolor o una sensación de quemazón, acuda a atención médica lo antes posible.



Lleve una protección para los ojos al cargar o al trabajar cerca de una batería.



Procure que haya una buena ventilación cuando trabaje en un sitio cerrado. De h a c e r s e inadecuadamente de una batería puede ser perjudicial para el medio ambiente y para la salud. Deseche la batería según las disposiciones o regulaciones locales vigentes.

- Al elevar una batería dentro de una caja de plástico, una presión excesiva en la caja puede provocar fugas de ácido de la batería que (Continúa)

resultarían en lesiones. Elévela con un soporte de batería o con las manos en las esquinas opuestas.

- No intente recargar la batería cuando los cables están conectados.
- El sistema de encendido eléctrico opera con una tensión alta. No toque estos componentes con el motor en marcha o con el encendido activado.

Omitir las advertencias anteriores podría llevarle a sufrir lesiones corporales graves o, incluso, la muerte.

Recarga de la batería

Su vehículo tiene una batería que no necesita mantenimiento con base de calcio.

- Si la batería se descarga en poco tiempo (porque se han dejado por ejemplo los faros y las luces interiores encendidas mientras el vehículo estaba apagado), recárguela lentamente (con un cargador) durante 10 horas.
- Si la batería se descarga gradualmente debido a altas cargas eléctricas mientras está utilizando el vehículo, recargue la batería a 20-30 A durante dos horas.

ADVERTENCIA -

Recargar la batería

Al recargar la batería, tenga en cuenta la siguiente información:

- La batería hay que extraerla cuando el vehículo se encuentre en una zona con buena ventilación.
- Aleje de la batería cigarrillos, chispas o llamas.
- Vigile la batería durante su carga y pare o reduzca el amperaje de carga si las células de la batería empiezan a burbujear (hervir) de forma violenta o si la temperatura del electrolito de cualquiera de las células supera los 49°C (120°F).
- Lleve una protección para los ojos cuando vaya a comprobar la batería durante la carga.
- Desconecte el cargador de la batería en el siguiente orden.
 1. Apague el interruptor principal del cargador de la batería.
 2. Desenganche la pinza negativa del terminal negativo de la batería.
 3. Desenganche la pinza positiva del terminal positivo de la batería.

(Continúa)

(Continúa)

- Antes de realizar el mantenimiento o recargar la batería, desactive todos los accesorios y pare el motor.
- El cable negativo de la batería debe quitarse siempre el primero y montarse el último al desconectar la batería.

Elementos a reajustar

Estos elementos deben reajustarse una vez que se haya descargado o desconectado la batería.

- Reloj digital (Consulte el capítulo 4)
- Audio (Consulte el capítulo 4)

NEUMÁTICOS Y RUEDAS

Cuidado de los neumáticos

Para un mantenimiento correcto y seguro y para la máxima economía de combustible, debe mantener siempre la presión recomendada de inflado de los neumáticos y permanecer dentro de los límites de carga y distribución del peso recomendados para su vehículo.

Presión de inflado de los neumáticos recomendada en frío

Debe comprobarse las presiones de los neumáticos (incluida del de repuesto) mientras los neumáticos están fríos. "Neumáticos fríos" significa que no ha conducido el vehículo durante al menos 3 horas o lo ha conducido menos de 1,6 km (1 milla).

Las presiones recomendadas se deben mantener para una mejor conducción, para un mejor manejo del vehículo y un menor desgaste de los neumáticos.

Para la presión de inflado recomendada, consulte el capítulo 8 "Neumáticos y ruedas".



⚠️ ADVERTENCIA - Inflado insuficiente de los neumáticos

Un inflado insuficiente puede provocar sobrecalentamiento, reventones, separación de la banda de rodadura y otros fallos del neumático que harían perder el control sobre el vehículo y, por tanto, causar lesiones graves o la muerte. El riesgo es mucho mayor en días de calor o cuando se conduce durante mucho tiempo a velocidades altas.

⚠️ PRECAUCIÓN

- *Un inflado escaso también provoca un desgaste excesivo, un manejo pobre y reduce el ahorro de combustible. La rueda también se podría deformar. Mantenga la presión de los neumáticos a niveles adecuados. Si es necesario hinchar un neumático con frecuencia, lleve a revisar el vehículo a un distribuidor HYUNDAI autorizado.*
- *Un inflado en exceso fomenta una conducción peligrosa, un desgaste excesivo en el centro de la banda de rodadura y aumenta la posibilidad de peligro en la carretera.*

Puede encontrar todas las especificaciones (tamaños y presiones) en la etiqueta colocada en su vehículo.

⚠ PRECAUCIÓN

- *El calentamiento de las ruedas hace que la presión del neumático en frío exceda de 28 a 41 kPa (4 a 6 psi). No libere aire de los neumáticos calientes para ajustar la presión o los neumáticos estarán poco inflados.*
- *Asegúrese de volver a colocar los tapones de la válvula de inflado. Sin el tapón, podría introducirse suciedad y humedad en el núcleo de la válvula y producir fugas de aire. Si ha perdido el tapón, compre otro e instálelo lo antes posible.*

⚠ ADVERTENCIA- Inflado de los neumáticos

Inflar poco o en exceso los neumáticos puede acortar su vida útil, afectar de forma negativa el manejo del vehículo y causar un fallo repentino en los neumáticos. Esto le llevaría a perder el control y potenciar el riesgo de lesiones.

⚠ PRECAUCIÓN - Presión de los neumáticos

Observe siempre lo siguiente:

- *Compruebe la presión de los neumáticos cuando estén fríos. (Después de que el vehículo haya estado parado durante al menos 3 horas y que no se haya conducido más de 1,6 km (1 milla) desde el arranque.)*
- *Compruebe la presión del neumático de repuesto cada vez que compruebe la presión de los otros neumáticos.*
- *Nunca sobrecargue su vehículo. Tenga cuidado de no sobrecargar el portaequipajes si su vehículo ya está equipado con uno.*
- *Los neumáticos viejos y desgastados pueden causar accidentes. Si la banda de rodadura está muy desgastada o si los neumáticos han sufrido algún desperfecto, cámbielos.*

Comprobación de la presión de inflado de los neumáticos

Compruebe sus neumáticos por lo menos una vez al mes.

Compruebe la presión del neumático de la rueda de repuesto.

Cómo comprobar?

Utilice un indicador de buena calidad para comprobar la presión de los neumáticos. No puede saber si sus neumáticos está correctamente inflados sólo mirándolos. Los neumáticos radiales pueden parecer que están correctamente inflados cuando están desinflados.

Compruebe la presión de inflado de los neumáticos cuando los neumáticos estén fríos. - "Frío" significa que el vehículo ha estado parado durante al menos 3 horas y que no se ha conducido más de 1,6 km.

Desmonte el tapón de la válvula del vástago de la válvula del neumático. Presione el indicador firmemente en la válvula para obtener la medición de la presión. Si la presión de inflado del neumático frío coincide con la presión recomendada para el neumático y en la etiqueta de información de la carga, no son necesarios más ajustes.

Si la presión es baja, añada aire hasta que se alcance la cantidad recomendada. Si llena en exceso el neumático, suelte el aire pulsando el vástago metálico en el centro de la válvula del neumático. Vuelva a comprobar la presión del neumático con el indicador del neumático. Asegúrese de volver a colocar la tapa de la válvula en el vástago de la válvula. Esta ayuda evita fugas al impedir la entrada de suciedad y humedad.

ADVERTENCIA

- **Revise sus neumáticos de forma frecuente para un inflado correcto, a su vez compruebe el desgaste y los daños. Use siempre un indicador de presión de neumáticos.**
- **Los neumáticos con demasiado o poco desgaste desigual pueden causar una mal manejo, la pérdida de control del vehículo y un fallo repentino del neumático, lo que puede provocar accidentes, lesiones e incluso la muerte. La presión de los neumáticos en frío recomendada para su vehículo se encuentra en este manual y en la etiqueta del neumático ubicada en la columna central en el lado del conductor.**
- **Los neumáticos desgastados pueden causar accidentes. Cambie los neumáticos que están gastados, desgastados de forma desigual o dañados.**
- **Recuerde que debe comprobar la presión de la rueda de repuesto. HYUNDAI recomienda que compruebe la rueda de repuesto cada vez que compruebe la presión de los otros neumáticos.**

Rotación del neumático

Para igualar el desgaste, se recomienda que los neumáticos se roten cada 12.000 km (7.500 millas) o antes si el desgaste es anterior.

Durante la rotación, compruebe si los neumáticos tienen un buen balance.

Al rotar los neumáticos, compruebe si el desgaste y los daños son irregulares. El desgaste anómalo es provocado normalmente por una presión incorrecta de los neumáticos, una alineación incorrecta de las ruedas, ruedas desequilibradas, frenadas y tomas de curvas bruscas. Compruebe si hay baches o abombamiento en la banda de rodadura o en el lateral del neumático. Cambie el neumático si encuentra alguna de estas condiciones. Cambie el neumático si se ven las estructuras o las cuerdas. Después de la rotación, asegúrese de colocar las presiones de los neumáticos traseros y delanteros a la especificación y comprobar el apriete de la tuerca del taco. Consulte “Neumáticos y ruedas” en el capítulo 8.

Con un neumático de repuesto de tamaño completo

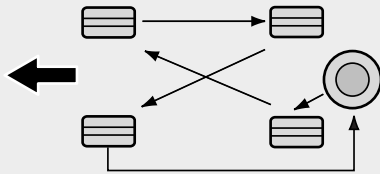

CBGQ0706

Sin neumático de repuesto

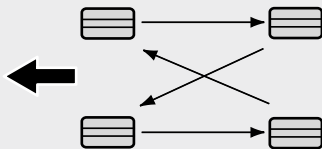

S2BLA790A

Se debe comprobar el desgaste de las pastillas del freno de disco siempre que se cambien las ruedas.

*** AVISO**

Cambie sólo los neumáticos radiales con patrón de rodadura asimétrico de la parte delantera a la trasera, pero no de derecha a izquierda.

⚠ ADVERTENCIA

No mezcle neumáticos de cubierta diagonal con neumáticos radiales bajo ninguna circunstancia. Podría ocasionar características de manejo inusuales que llevarían a la muerte, lesiones graves o daños.

Alineamiento de las ruedas y equilibrio de los neumáticos

Las ruedas del vehículo están alineadas y equilibradas con esmero en la fábrica para prolongar la vida del neumático y mejorar su funcionamiento.

La mayoría de las veces, no necesitará alinear las ruedas otra vez. Pero si nota un desgaste poco corriente de los neumáticos o el vehículo tira más de un lado, será necesario reajustar el alineamiento.

Si nota que su vehículo vibra sobre pavimento en buen estado, será necesario equilibrar las ruedas.

⚠ PRECAUCIÓN

El peso inapropiado de las ruedas puede ocasionar daños a la parte de aluminio de las ruedas. Utilice sólo pesos aprobados.



Cambio de los neumáticos

Si el neumático está desgastado de manera uniforme, el indicador del desgaste de banda de rodadura aparecerá como una banda sólida a lo largo de la banda de rodadura. Esto indica que la banda de rodadura en el neumático es inferior a 1,6 mm (1/16 pulgadas). Reemplace el neumático cuando esto ocurra.

No espere a ver que la banda atraviese toda la rodadura antes de cambiar el neumático.

⚠ ADVERTENCIA - Cambio de los neumáticos

Para reducir las posibilidades de lesiones graves o mortales de un accidente provocado por un fallo de un neumático o la pérdida de control del vehículo:

- Cambie los neumáticos que están gastados, desgastados de forma desigual o dañados. Los neumáticos pueden provocar pérdida de la efectividad de frenada, del control de giro o de tracción.
- Cambie los neumáticos que están gastados, desgastados de forma desigual o dañados. Los neumáticos pueden provocar pérdida de la efectividad de frenada, del control de giro o de tracción.
- Al cambiar los neumáticos no mezcle neumáticos radiales mixtos con neumáticos diagonales en el mismo coche. Debe cambiar todos los neumáticos (incluido el de repuesto) si cambia de neumáticos radiales a diagonales.

(Continúa)

(Continúa)

- Utilizar neumáticos y ruedas diferentes a las recomendadas puede provocar unas características de empleo inusuales y un mal control del vehículo, lo que podría provocar un accidente grave.
- Las ruedas que no concuerden con las especificaciones de HYUNDAI pueden no ajustarse adecuadamente y provocar daños al vehículo o un manejo inusual y un mal control del vehículo.

Cambio de las ruedas

Cuando cambie las ruedas de metal por cualquier motivo, asegúrese que las ruedas nuevas son iguales a las originales en diámetro, ancho de la llanta y decalaje.

⚠ ADVERTENCIA

Una rueda que no tiene el tamaño correcto puede afectar negativamente a la vida útil de la rueda y los cojinetes, los frenos y las características de frenada, las características de manejo, la holgura con el suelo, la holgura entre la carrocería y el neumático, la holgura de las cadenas para la nieve, la calibración del velocímetro y del cuentakilómetros, la orientación de los faros y la altura del parachoques.

Tracción del neumático

La tracción del neumático puede disminuir si los neumáticos están desgastados, mal inflados o si conduce en superficies resbaladizas. Cuando aparezca el indicador de desgaste de banda de rodadura, hay que cambiar las ruedas. Para reducir la posibilidad de pérdida de control, reduzca la velocidad en caso de lluvia, nieve o hielo en la carretera.

Mantenimiento del neumático

Un inflado apropiado y un alineamiento correcto de las ruedas ayuda a prevenir el desgaste de los neumáticos. Si un neumático está desgastado de forma uniforme, que el concesionario compruebe el alineamiento de las ruedas.

Asegúrese de equilibrar las ruedas al cambiarlas por unas nuevas. Se mejorará la conducción y se prolongará la vida útil de los neumáticos. Además, es conveniente reequilibrar un neumático cuando se extrae de la rueda.



Etiqueta del flanco del neumático

Esta información identifica y describe las características fundamentales del neumático y proporciona su número de identificación (TIM) para la certificación estándar de seguridad. El TIN se puede usar para identificar el neumático en caso de preajuste.

1. Fabricante o nombre de la marca

Se muestra el nombre del fabricante o de la marca.

2. Designación del tamaño de los neumáticos

El flanco del neumático está marcado con una designación de su tamaño. Necesitará esta información cuando reemplace los neumáticos. A continuación se explica el significado de las letras y los números en la designación del tamaño de los neumáticos.

Ejemplo de la designación del tamaño de los neumáticos:

(Estos números son sólo un ejemplo, el indicador de su neumático variará según el vehículo.)

155/70R13 75S

155 - Ancho del neumático en milímetros.

70 - Cociente entre altura y ancho seccional. La altura seccional del neumático como porcentaje de su ancho.

R - Código de construcción del neumático (radial).

13 - Diámetro de la llanta en pulgadas.

75 - Índice de carga: código numérico asociado con la carga máxima que puede llevar el neumático.

S - Símbolo de la velocidad nominal. Para mayor información, véase el gráfico de velocidad nominal en este apartado.

Designación del tamaño de las ruedas

Las ruedas están marcadas con información importante que necesitará si alguna vez tiene que cambiarlas. A continuación se explica el significado de las letras y los números en la designación del tamaño de la rueda.

Ejemplo de la designación del tamaño de las ruedas:

4.5JX13

4.5 - Ancho de la llanta en pulgadas.

J - Designación del contorno de la llanta.

13 - Diámetro de la llanta en pulgadas.

Velocidad nominal de la rueda

El siguiente gráfico muestra muchas de las diferentes velocidades nominales en uso para los turismos. La velocidad nominal es parte de la designación del tamaño de la rueda en el flanco del neumático. Este símbolo corresponde a la máxima velocidad de funcionamiento de seguridad para la que fue diseñado el neumático.

Símbolo velocidad nominal	Velocidad máxima
S	180 km/h (112 mph)
T	190 km/h (118 mph)
H	210 km/h (130 mph)
V	240 km/h (149 mph)
Z	Above 240 km/h (149 mph)

3. Comprobación de la vida útil del neumático (TIN: número de identificación del neumático)

Todos aquellos neumáticos de más de 6 años, respecto a la fecha de fabricación (incluyendo la rueda de repuesto) deberían cambiarse por otras nuevas. Puede encontrar la fecha de fabricación en el flanco del neumático (seguramente en el interior de la rueda) que muestra el código DOT. El código DOT es una serie de número y letras inglesas en el neumático. La fecha de fabricación son los 4 últimos dígitos (caracteres) del código DOT.

DOT : XXXX XXXX OOOO

La parte delantera del DOT indica el número de código de la planta, el tamaño del neumático y el patrón de la banda de rodadura y las cuatro últimas cifras indican la semana y el año de fabricación.

Por ejemplo:

DOT XXXX XXXX 1608 representa que el neumático se fabricó la 16ª semana de 2008.

⚠ ADVERTENCIA - Edad de los neumáticos

Los neumáticos se estropean con el tiempo incluso aunque no se utilicen.

Independientemente de la banda de rodadura restante, se recomienda cambiar las ruedas tras (6) años de uso normal. El calor provocado por los climas calurosos o por frecuentes cargas altas puede acelerar el proceso de envejecimiento. Si no sigue esta advertencia puede provocar un fallo en los neumáticos, lo que puede provocar una pérdida de control y un accidente que puede provocar lesiones graves o la muerte.

4. Material y composición de la cubierta del neumático

En el neumático hay un número de capas o cubiertas de goma. Los fabricantes de neumáticos deben indicar los materiales del neumático: acero, nylon, poliéster y otros. La letra "R" significa construcción de la cubierta radial; la letra "D", construcción de la cubierta diagonal y la letra "B" significa construcción de cuerdas en diagonal.

5. Presión máxima de inflado permisible

Este número es la mayor cantidad de presión de aire que se debería introducir en el neumático. No exceda la presión máxima de inflado permitido. Véase la etiqueta Información de carga y neumático para ver la presión de inflado recomendada.

6. Carga nominal máxima

Este número indica la carga máxima en kg y libras que puede soportar un neumático. Si cambia los neumáticos, utilice siempre un neumático con la misma carga nominal que el que vino de fábrica.

7. Grado de calidad uniforme del neumático

Los grados de calidad se pueden encontrar donde se aplica en las paredes de los neumáticos entre la banda de rodadura y el ancho de la sección máxima.

Por ejemplo:

TREADWEAR 200

TRACTION AA

TEMPERATURE A

Desgaste de la banda de rodadura

El grado de desgaste de la banda de rodadura es una comparativa basada en el índice de desgaste del neumático al probarlo bajo condiciones controladas según normativas estatales. Por ejemplo, un neumático clasificado 150 se desgastará 1½ más, mientras que uno controlado según las normativas estatales se clasificará en 100.

El funcionamiento relativo de los neumáticos depende de las condiciones actuales de su uso; no obstante, pueden variar en gran parte de la norma debido a variaciones en los hábitos de conducción, prácticas de mantenimiento y diferencias en las características de la carretera o características climáticas.

Estas clasificaciones están visibles en los flancos de los neumáticos del pasajero. Los neumáticos disponibles como estándar o equipamiento opcional del vehículo pueden variar con respecto a la clasificación.

Tracción - AA, A, B y C

La clasificación de las tracciones, de la más alta a la más baja, son AA, A, B y C. Estas clasificaciones representan la habilidad del neumático para frenar sobre pavimento mojado y han sido medidas bajo condiciones controladas por regulaciones estatales de superficies de asfalto y cemento. Un neumático marcado con C puede tener una tracción pobre.



ADVERTENCIA

Los índices de tracción asignados a los neumáticos están basados en pruebas de tracción de frenado y no incluyen la aceleración, las curvas, el aquaplaning o la tracción máxima.

Tracción - A, B y C

La clasificación de temperatura es A (la más alta), B y C representan la resistencia del neumático a la generación de calor y su habilidad para disiparla cuando se prueba bajo condiciones controladas en laboratorios interiores encargados de comprobar las ruedas.

Una temperatura alta sostenida puede degenerar el material del neumático y reducir su vida útil y un exceso de temperatura puede hacer fallar el neumático de forma repentina. A y B representan los niveles más altos de rendimiento en los laboratorios que el nivel mínimo requerido por la ley.

**ADVERTENCIA -
Temperatura de los
neumáticos**

El índice de temperatura para este neumático se establece por un neumático que esté propiamente inflado y sin sobrecarga. Una velocidad excesiva, un inflado insuficiente o una carga excesiva, por separado o combinadas, puede provocar el calentamiento y el fallo brusco del neumático. Ello causaría la pérdida del control del vehículo y heridas graves o la muerte.

FUSIBLES

Tipo plano



Normal



Fundido

Tipo cartucho



Normal



Fundido

Fusible de cinta



Normal



Fundido

1VQA4037

El sistema eléctrico de un vehículo está protegido contra los daños de sobrecarga eléctrica procedente de los fusibles.

Este vehículo tiene 2 (o 3) paneles de fusibles, uno colocado en el cojín del panel lateral del conductor y los otros en el vano del motor.

Si cualquier luz del vehículo, accesorio o control no funciona, compruebe el circuito de fusibles apropiado.

Si un fusible se ha fundido, la pieza en su interior se derrite.

Si el sistema eléctrico no funciona, compruebe primero el panel de fusibles del lado del conductor.

Reemplace siempre un fusible fundido por uno de la misma potencia.

Si el fusible que acaba de cambiar se vuelve a fundir, quiere decir que existe un problema eléctrico. Evite utilizar el sistema que tiene el problema y consulte inmediatamente con un taller autorizado HYUNDAI.

Se utilizan tres tipos de fusibles: de pala para pequeñas intensidades, de cartucho y fusibles de cinta para intensidades mayores.

⚠ ADVERTENCIA - Cambio del fusible

- **Nunca reemplace un fusible por otro que no tenga la misma potencia.**
- **Un mayor voltaje del fusible puede provocar daños y crear riesgo de fuegos.**
- **No monte nunca un cable en vez del fusible correspondiente, incluso como reparación temporal. Puede provocar daños en la extensión del cable y un posible fuego.**

⚠ PRECAUCIÓN

No utilice un desatornillador o cualquier otro objeto de metal para extraer los fusibles pues podría crear un cortocircuito o dañar el sistema.



OHA071013L

Reemplazo de los fusibles del panel de instrumentos

1. Apague el interruptor de encendido y todos los otros interruptores.
2. Abra la cubierta del panel de fusibles.



OHA071014

3. Tire del fusible averiado. Utilice la herramienta de desmontaje que está en el panel de fusibles del compartimento del motor.
4. Compruebe los fusibles que ha extraído. Reemplace los fundidos. Los fusibles de repuesto se encuentran en el panel de fusibles del panel de instrumentos.
5. Presione el nuevo fusible de la misma potencia y asegúrese que encaja perfectamente en los clips.

Si queda flojo, consulte con un distribuidor HYUNDAI autorizado.

Si no tiene fusibles de repuesto, utilice un fusible de la misma potencia del circuito que no vaya a necesitar para conducir el vehículo, como el fusible del mechero.

Si los faros u otras piezas eléctricas no funcionan pero los fusibles están bien, compruebe el panel de fusibles en el compartimento del motor. Si un fusible está fundido, reemplácelo.



Fusible de memoria

Su vehículo está equipado con un fusible de memoria para impedir la descarga de la batería cuando aparca el vehículo tras haber conducido durante un período de tiempo largo. Siga los procedimientos siguientes antes de aparcarse el vehículo durante un tiempo largo.

1. Apague el motor.
2. Apague los faros delanteros y traseros.
3. Abra la tapa del panel del lado del conductor y tire del fusible de memoria.

*** AVISO**

- Si tira del fusible de memoria desde el panel de fusibles, la señal acústica de advertencia, el sistema de audio, el reloj, las luces interiores, etc. no funcionarán. Reajuste algunos elementos después de cambiarlos. Consulte “Batería” en este apartado.
- Aunque tire del fusible de memoria, la batería puede descargarse si se encienden los faros u otros dispositivos eléctricos.



Cambio del fusible del compartimento del motor

1. Apague el interruptor de encendido y todos los otros interruptores.
2. Retire la cubierta del panel de fusibles pulsando la lengüeta y tirando hacia arriba.

3. Compruebe los fusibles que ha extraído. Reemplace los fundidos. Para extraer o insertar un fusible, utilice el quitafusibles que se encuentra en el panel de fusibles del compartimento del motor.
4. Presione el nuevo fusible de la misma potencia y asegúrese que encaja perfectamente en los clips. Si queda flojo, consulte con un distribuidor HYUNDAI autorizado.

⚠ PRECAUCIÓN

Tras comprobar el panel de fusibles en el compartimento del motor, monte la cubierta del panel de fusibles. Si no lo hace, el contacto con el agua podría provocar fallos eléctricos.



OHA071017

Fusible principal

Si se funde el fusible principal, extráigalo de la siguiente manera:











1. Desconecte el cable negativo de la batería.
2. Desmonte las tuercas como se muestra en la ilustración superior.
3. Reemplace el fusible por uno de la misma potencia.
4. Vuelva a montarlo siguiendo el proceso de desmontaje en sentido inverso.





*** AVISO**

Si se funde el fusible principal, consulte con un distribuidor HYUNDAI autorizado.

Panel de instrumentos tablero de fusibles

Fusible No.	Símbolo	Rango Fusibles	Componentes protegidos
1	AUDIO	15A	Audio
2		10A	Grupo de instrumentos, unidad receptora, Lámpara de habitaciones, interruptor de la puerta de advertencia, conector de enlace de datos
3	ACC	10A	Audio
4	POWER OUTLET	15A	Toma de corriente
5		10A	Relé de Bocina
6		10A	Módulo de inmovilizador
7		10A	Peligro de relé, Interruptor de Peligro
8		10A	Interruptor multifunción, Front Wiper Motor, ECM
9		10A	Resistor, ECM
10		10A	ECM, un conmutador A/ C
11		10A	Interruptor de LPG , ECM
12		10A	Módulo de inmovilizador
13		10A	Back-Up interruptor de la lámpara
14		10A	Módulo de control de EPS
15		10A	ECM

Fusible No.	Símbolo	Rango Fusibles	Componentes protegidos
16	T/SIG 	10A	Peligro interruptor
17	CLUSTER	10A	Grupo de instrumentos, Sensor de velocidad del vehículo
18	A/BAG 	10A	SRS del módulo de control
19	A/BAG IND IND 	10A	Grupo de instrumentos
20	H/LP (RHD) 	10A	Jefe del relé de la lámpara de alta, Relay Head Lamp Low
21	TAIL LP RH R 	10A	Lámpara de licencia, Rear Lamp Combinación HR, HR Head Lamp
22	TAIL LP LH L 	10A	Lámpara de combinación trasera LH, LH Head Lamp, A / C, interruptor de peligro, Audio, Grupo de instrumentos, LPG interruptor de
23	RR HTD	25A	Relé del desempañador trasero
24	DR LOCK 	20A	Puerta del conductor del actuador cerradura, bloqueo de la puerta de relé, relé de desbloqueo de puerta
25	STOP LP	10A	Interruptor de parada de la lámpara
26	FOG LP FRT 	10A	Relé de la lámpara antiniebla delantera
27	H/LP LH (LHD) 	10A	Head Lamp LH, Grupo de instrumentos
28	H/LP RH 	10A	Head Lamp RH

Fusible No.	Símbolo	Rango Fusibles	Componentes protegidos
29		20A	Ventana de interruptor de alimentación principal, Pasajero ventana Power Switch (LHD)
30		20A	Ventana de interruptor de alimentación principal, Pasajero ventana Power Switch (RHD)
31		25A	Multifunción Switch, Head Lamp RH
32	IG2	10A	Lámpara principal nivelación Dispositivo actuador LH / RH, Jefe de la lámpara interruptor de nivel de dispositivo, un conmutador / C, Timer desempañador trasero, E / R Fusible y relé Box (RLY. 2), I / P Fusible y relé Box (relé de faros antiniebla delantera, relé del desempañador trasero)
33		10A	ECM, E / R Fusible y relé Box (RLY. 5)



Compartimento motor panel de fusibles

Dentro de la caja de fusibles / relés cubre, usted puede encontrar el fusible / relé etiqueta que describe fusibles / relés nombre y calidad.





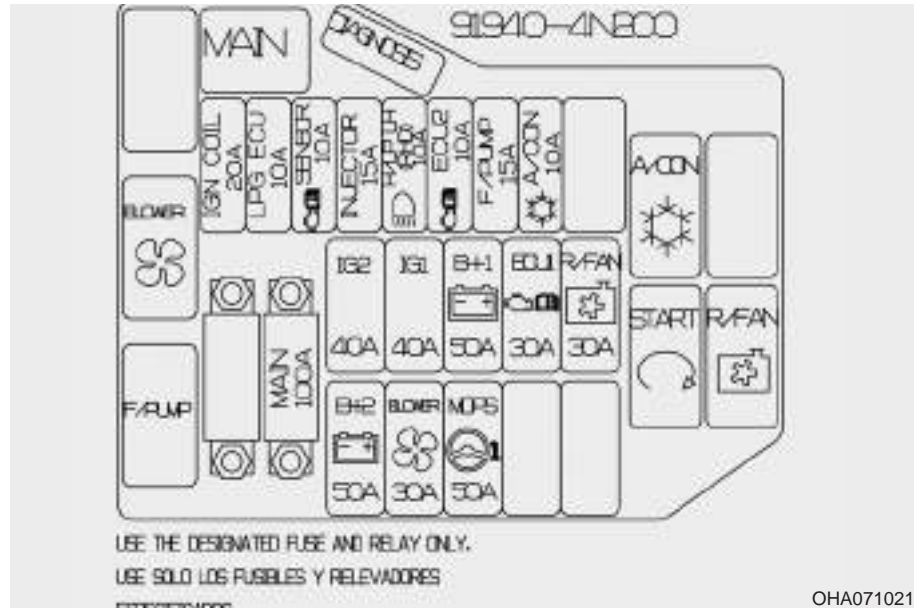



* AVISO





No todas las descripciones del panel de fusibles en este manual pueden ser aplicables a su vehículo. Es precisa en el momento de la inspección. Al inspeccionar la caja de fusibles de su vehículo, consulte la etiqueta del panel de fusibles.



OHA071021

Motor panel del compartimento de fusibles principal

Fusible No.	Símbolo	Rango Fusibles	Componentes protegidos
1	MAIN	100A	E / R Caja de fusibles y relés (FUSE: F3, F4, F5)
2	B+2 	50A	I / P & Fusible del relé de la caja (Relay Tail Lamp, FUSIBLE: F26, F24, F25, F27)
3	BLOWER 	30A	E / R Fusible y Caja de relé (RLY. 2)
4	MDPS 1 	50A	Módulo de control de EPS
5	HORN 	40A	E / R Fusible y Caja de relé (RLY. 5), interruptor de encendido
6	IMMO-1 	40A	Interruptor De Encendido
7	HAZARD 	50A	E / R Fusible y Caja de relé (FUSE: F20, F18, F19, F17), I / P de fusibles y relés Box (Conector de alimentación: F1, F2, FUSE: F29, F5, F6, F7) E / R Fusible y relé Box (FUSIBLE: F14)
8	WIPER(AMS) 	30A	E/R Fusible y Caja de relé (RLY. 1)
9	BLOWER(AMS) 	30A	E/R Fusible y Caja de relé (RLY. 6)
10	HTD IND	20A	Bobinas De Encendido
11	LPG ECU 	10A	E / R Fuse & Relay Box (RLY. 4, RLY.6), ECM, sensor de posición del árbol de levas, sensor de oxígeno (Down), Control de purga de la válvula de solenoide, sensor de oxígeno (Up), sensor de posición del cigüeñal

Fusible No.	Símbolo	RangoFusibles	Componentes protegidos
12	IMMO 2 	15A	ECM, Actuador De Ralentí, Inyector # 1 ~ # 3, E/R Fusible y Caja de relé (RLY. 3)
13	B/UP LP	10A	Head Lamp LH
14	MDPS  1	10A	ECM
15	ECU 	15A	E/R Fusible y Caja de relé (RLY. 3)
16	A/CON 	10A	E/R Fusible y Caja de relé (RLY. 4)

BOMBILLAS

⚠️ ADVERTENCIA - Operar con las luces

Antes de operar con las luces, accione completamente el freno de estacionamiento. Asegúrese de que el contacto está en posición LOCK y apague las luces para impedir movimientos repentinos del vehículo, quemarse los dedos o recibir una descarga eléctrica.

Utilice sólo bombillas del voltaje especificado.

⚠️ PRECAUCIÓN

Asegúrese de reemplazar la bombilla fundida por una nueva del mismo voltaje. Si no, podría dañar el sistema de cableado eléctrico o de fusibles.

⚠️ PRECAUCIÓN

Si no dispone de las herramientas necesarias, las bombillas correctas y la experiencia, consulte con un distribuidor autorizado HYUNDAI. En muchos casos, es difícil reemplazar bombillas porque es necesario retirar otras partes del coche para poder extraer la bombilla. Sobre todo si tiene que extraer el conjunto de faros para retirar la(s) bombilla(s). Desmontar/montar el conjunto de faros puede perjudicar al vehículo.

*** AVISO**

Después de lluvias intensas o de lavado podría aparecer vaho en los cristales de los faros y de los pilotos traseros. Ello está causado por la diferencia de temperatura entre el interior y el exterior del cristal. Es similar a la condensación producida en la ventana del vehículo durante lluvia y no indica ningún problema del vehículo. Si se introduce agua en los circuitos de la bombilla, haga revisar el vehículo en un concesionario autorizado HYUNDAI.



OHA071022

Cambio de la bombilla de faros, de la luz de posición, del intermitente, de la luz antiniebla delantera

- (1) Faros (Alto/Bajo)
- (2) Luz de posición
- (3) Intermitente de giro delantero
- (4) Luz antiniebla delantera (opcional)



Bombilla de los faros

⚠ ADVERTENCIA - Halógenos

- Los halógenos que contienen gas presurizado podrían hacer saltar piezas de cristal si se rompen.
- Siempre manéjelas con cuidado y evite arañazos y abrasiones. Si las bombillas están encendidas, evite el contacto con líquidos. Nunca toque el cristal sin protección en las manos. El aceite residual podría calentar en exceso la bombilla y hacerla estallar cuando se encienda. Sólo se debe encender cuando está montada en los faros.

(Continúa)

(Continúa)

- Si una bombilla está dañada o agrietada, cámbiela de inmediato y deshágase de ella con cuidado.
- Lleve protección ocular cuando cambie una bombilla. Espere a que la bombilla se enfríe antes de tocarla.



Faro, intermitentes y luz de posición

1. Apague el motor y abra el capó.
2. Afloje los pernos de sujeción.

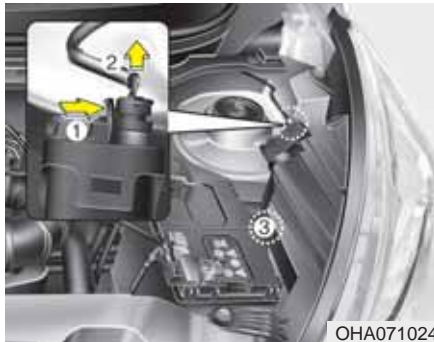

OHA071024

3. Desconecte el conector de alimentación de la parte posterior del conjunto del faro.
4. Retire el montaje de la linterna de la carrocería del vehículo.

*** AVISO**

Si se llega a la bombilla sin quitar el montaje de la linterna, no es necesario realizar el paso 2 y 4.



OHA071025

Faro bombilla

5. Retire la tapa de la bombilla girándola hacia la izquierda.
6. Desconecte el enchufe de la bombilla del faro conector.
7. Desenganchar el alambre bombilla de faro de retención presionando el extremo y empujándola hacia arriba.
8. Retire la bombilla del conjunto del faro.
9. Instale una nueva bombilla y coloque el cable de la bombilla del faro de retención en posición alineando el cable con la ranura de la bombilla.
10. Conecte la bombilla del faro conector del zócalo.
11. Instale la tapa de la bombilla girando en sentido horario.

*** AVISO**

Si el ajuste de faros es necesario después el conjunto del faro se vuelve a instalar, consulte a un distribuidor autorizado de HYUNDAI.



Gire el foco señal luminosa

Siga los pasos 1 a 4 de la página anterior.

5. Extraiga el portalámparas del conjunto girándolo en sentido antihorario hasta que las lengüetas del casquillo se alineen con las ranuras del conjunto.
6. Extraiga la bombilla del casquillo presionándola y girándola en sentido antihorario hasta que las lengüetas de la bombilla se alineen con las ranuras del casquillo. Extraiga la bombilla del casquillo.
7. Inserte una nueva bombilla en el casquillo y gírela hasta que la enganche en su posición correcta.

8. Monte de nuevo el casquillo en el conjunto alineando las lengüetas del casquillo con las ranuras del conjunto. Inserte el casquillo en el conjunto y gire el casquillo en sentido horario.

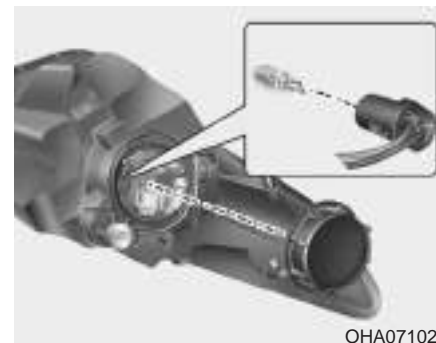

Luz de posición

Siga los pasos 1 a 4 de la página anterior.

5. Retire la tapa de la bombilla girándola hacia la izquierda.
6. Quite el socket del conjunto tirando de él hacia fuera.
7. Retire la bombilla del portalámparas tirando del mismo hacia fuera.
8. Inserte una nueva bombilla en el portalámparas.
9. Monte el casquillo en el conjunto empujándolo dentro



OHA071028

Luz antiniebla delantera

1. Apague el motor.
2. Quite la cubierta de la rueda, quitando los tornillos.
3. Alcance su mano en la espalda de la defensa delantera.
4. Desconecte el conector de alimentación de la toma de corriente.
5. Quite el foco-socket de la caja girando el casquillo en sentido horario hasta que las lengüetas del zócalo alineadas con las ranuras de la carcasa.
6. Instale una nueva bombilla en el zócalo de la vivienda, alineando las lengüetas del zócalo con las ranuras de la carcasa. Empuje el enchufe en la caja y gire el casquillo hacia la derecha.
7. Conecte el conector de alimentación a la toma de corriente.

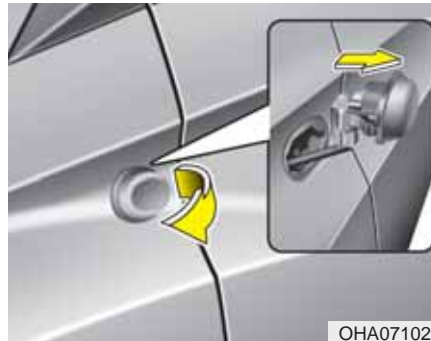

OHA071029

Repetidor lateral de luz bombilla de repuesto (si está instalado)

1. Retire el conjunto de luz de la carrocería del vehículo haciendo palanca en la lente y tirando hacia fuera del conjunto.
2. Desconecte el conector eléctrico bombilla.
3. Separar el receptáculo y la parte de lente girando el casquillo en sentido antihorario hasta que las lengüetas de la toma de alinearse con las ranuras de la parte del objetivo.
4. Extraiga la bombilla tirando de ella hacia fuera.
5. Introduzca una nueva bombilla en el zócalo.
6. Vuelva a montar el zócalo y la parte del objetivo.
7. Conecte el conector bombilla eléctrica.
8. Vuelva a instalar el conjunto de la luz a cuerpo del vehículo.

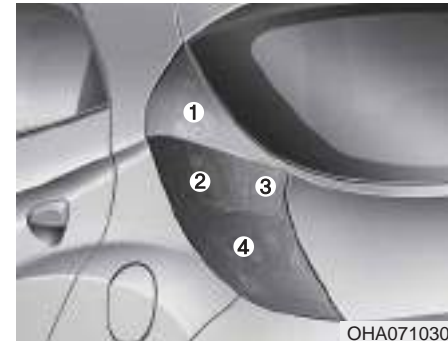

OHA071030

Cambio de las bombillas de los pilotos combinados traseros

- (1) Luz trasera
- (2) A su vez señal de luz trasera
- (3) Luz de marcha atrás
- (4) Deje de luz

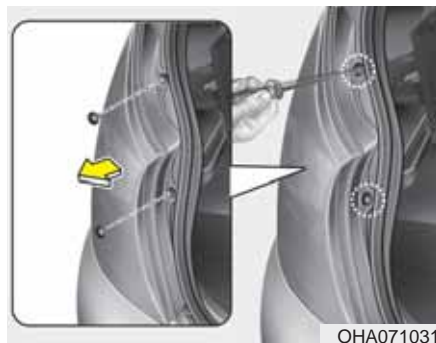

Luz trasera, gire a la luz de la señal, parada ligera y copia de seguridad

1. Abra el maletero.
2. Afloje ligeramente los tornillos de fijación del conjunto con un destornillador de cabeza Philips.
3. Desmonte el conjunto de luz de combinación trasera del cuerpo del vehículo.
4. Elimine la combinación de conjunto de la luz trasera de la carrocería del vehículo.



Luz trasera, gire a la luz de la señal, parada ligera y copia de seguridad

5. Desmonte el casquillo del conjunto girándolo en sentido antihorario el casquillo hasta que las lengüetas del zócalo estén alineadas con las ranuras en la Asamblea.
6. Retire la bombilla del casquillo tirando de la bombilla después de presionar hacia adentro y girándola hacia la izquierda hasta que las pestañas de la bombilla queden alineadas con las ranuras en el zócalo.
7. Coloque una bombilla nueva introduciéndola en el casquillo y girándola hasta que encaje en su lugar.
8. Monte el casquillo en el montaje, alinee las lengüetas del zócalo con las ranuras de la Asamblea. Empuje el

conector en el montaje y gire el casquillo hacia la derecha.

9. Vuelva a instalar el conjunto de la luz al cuerpo del vehículo.
5. Desmonte el casquillo del conjunto girándolo en sentido antihorario el casquillo hasta que las lengüetas del zócalo estén alineadas con las ranuras en la Asamblea.
6. Retire la bombilla del casquillo tirando de la bombilla después de presionar hacia adentro y girándola hacia la izquierda hasta que las pestañas de la bombilla queden alineadas con las ranuras en el zócalo.
7. Coloque una bombilla nueva introduciéndola en el casquillo y girándola hasta que encaje en su lugar.
8. Monte el casquillo en el montaje, alinee las lengüetas del zócalo con las ranuras de la Asamblea. Empuje el conector en el montaje y gire el casquillo hacia la derecha.
9. Vuelva a instalar el conjunto de la luz al cuerpo del vehículo.



Luz de marcha atrás

5. Desmonte el casquillo del conjunto girándolo en sentido antihorario el casquillo hasta que las lengüetas del zócalo alineadas con las ranuras en la asamblea.
6. Retire la bombilla del casquillo tirando de la bombilla.
7. Coloque una bombilla nueva introduciéndola en el zócalo.
8. Monte el casquillo en el montaje, alinee las lengüetas del zócalo con las ranuras de la asamblea. Empuje el conector en el montaje y gire el casquillo hacia la derecha.



Montado en alto reemplazo para-da luz (si está instalado)

1. Abra la puerta trasera.
2. Retire la tuerca girándola hacia la izquierda.
3. Empuje el espárrago tres. El alto montaje montado semáforo será levemente salir.

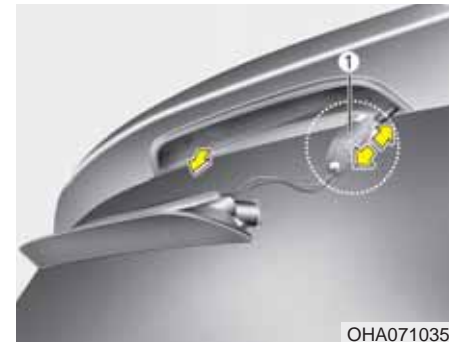

4. Desconecte el conector eléctrico bombilla (1) presionando el clip.



5. Extraiga el módulo del foco del alto de freno montada conjunto de la luz presionando los clips (2).



6. Sustituya las bombillas tirando de él hacia fuera.
7. Vuelva a instalar en el orden inverso.

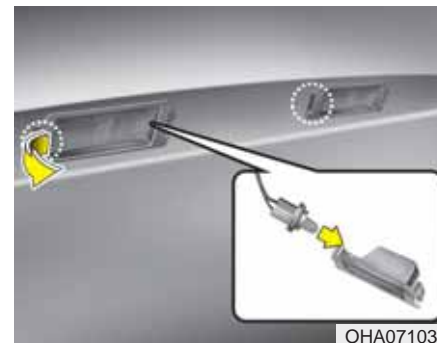

Luz de la matrícula bombilla de repuesto

1. Utilice un destornillador de punta plana para desmontar el conjunto de luz del cuerpo del vehículo haciendo palanca con la lente y tirando del conjunto hacia fuera.
2. Separe el casquillo y la lente girando el casquillo en sentido antihorario hasta que las lengüetas del casquillo se alineen con las ranuras de la lente.
3. Saque la bombilla tirando de ella hacia fuera.
4. Inserte una nueva bombilla en el casquillo.
5. Vuelva a montar el casquillo y la carcasa.
6. Reinstale el conjunto de la luz en el cuerpo del vehículo.

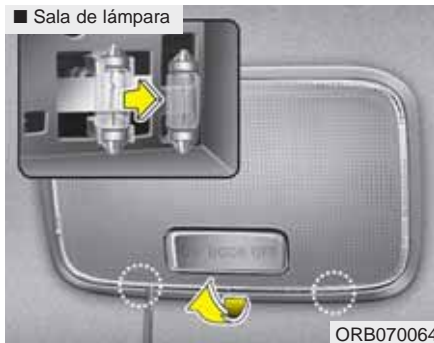

Cambio de la bombilla de luz interior

1. Con un destornillador de punta plana, haga un poco de palanca con la lente de la carcasa de la luz interior.
2. Saque la bombilla tirando de ella hacia fuera.

⚠ ADVERTENCIA

Antes de operar con las luces interiores, asegúrese de que el botón "OFF" está pulsado para impedir que se queme los dedos o recibir una descarga eléctrica.

3. Instale una nueva bombilla en el casquillo.
4. Alinee las lengüetas de la lente con las ranuras de la carcasa e introduzca la lente en su sitio.

⚠ PRECAUCIÓN

Tenga cuidado de no utilizar lentes dañadas o sucias, lengüeta de lentes o una muesca de plástico.

CUIDADO DEL ASPECTO EXTERIOR

Cuidado exterior

Precauciones generales del cuidado exterior

Es importante que siga las indicaciones de las etiquetas cuando emplee limpiadores químicos o productos para pulir. Lea todas las advertencias y precauciones que aparecen en la etiqueta.

Mantenimiento del acabado

Lavado

Para ayudar a proteger el acabado del coche de la oxidación y del deterioro, lávelo bien y, al menos, una vez al mes con agua tibia o fría. Si utiliza su coche en carreteras sin asfaltar, debería lavarlo después de cada conducción por este tipo de carreteras.

Retire con cuidado cualquier acumulación de sal, suciedad, barro u otros materiales extraños. Asegúrese de drenar los agujeros en los bordes inferiores de las puertas y mantenga siempre limpios los paneles inferiores. Si no limpia en seguida las manchas de insectos, alquitrán, excrementos de pájaros, polución o similares, éstos acabarán por estropear el acabado del coche.

Incluso lavar las manchas simplemente con agua no garantiza la extracción completa.

Utilice jabón suave, que es seguro para las superficies pintadas.

Tras lavarlo, aclare el vehículo por completo con agua tibia o fría. No deje que el jabón se seque encima del acabado del vehículo.



PRECAUCIÓN

- **No utilice jabón fuerte ni detergentes que contengan sustancias químicas. No lave el vehículo directamente bajo la luz solar o cuando la carrocería esté caliente.**
- **Tenga cuidado al lavar las ventanillas laterales del vehículo. Especialmente, con agua a presión, el agua podría pasar por las ventanas y mojar el interior.**
- **Para evitar daños en las piezas plásticas, no limpie con disolventes químicos o detergentes fuertes.**



ADVERTENCIA - Frenos mojados

Tras lavar el vehículo, compruebe los frenos mientras conduce despacio para ver si se han visto afectados por el agua. Si los frenos no funcionan correctamente, séquelos pisándolos ligeramente mientras conduce en línea recta y a una velocidad baja.



⚠ PRECAUCIÓN

- *La entrada de agua al limpiar el compartimento del motor o la alta presión del agua durante el lavado puede provocar un fallo del circuito eléctrico ubicado en el compartimento del motor.*
- *Nunca permita que agua u otros líquidos entren en contacto con componentes electrónicos/ eléctricos del interior del vehículo, ya que podría dañarlos.*

Encerado

Encere el coche cuando el coche esté seco.

Lave y seque siempre el vehículo antes de encerarlo. Utilice cera, pasta o líquida, de buena calidad y siga las instrucciones de uso del fabricante. Encere todo el guarnecido de metal para protegerlo y mantenerlo brillante.

Extraiga aceite, alquitrán y materiales similares con un quitamanchas que normalmente retira la cera del acabado. Asegúrese de volver a encerar esas zonas, aunque el resto del vehículo ya no necesita más encerado.

⚠ PRECAUCIÓN

- *Limpiar el polvo o la suciedad de la carrocería con un paño seco rayará el acabado.*
- *No utilice lana de acero, ni limpiadores abrasivos o detergentes fuertes que contengan agentes corrosivos o alcalinos sobre piezas de aluminio cromadas o anonizadas. Podría dañar la capa protectora y decolorar o deteriorar la pintura.*

Reparaciones de daños en el acabado

Debe reparar cuanto antes los rayazos profundos o brechas producidas por piedras en la superficie de la pintura.

La parte de metal expuesta se oxidará enseguida y su reparación será más costosa.

*** AVISO**

Si su vehículo sufre daños y es necesario reparar o reemplazar cualquier metal, asegúrese de que el taller de carrocería aplica anticorrosivo a las piezas que se van a reparar o reemplazar.

Mantenimiento del brillo del metal.

- Para quitar alquitrán o insectos, utilice un limpiador de alquitrán; y no un rasador u otro objeto punzante.
- Para proteger la superficie de las piezas metálicas brillantes contra la corrosión, aplique una capa de cera o un conservante cromático y frote hasta conseguir un gran brillo.
- Durante la época invernal o en zonas costeras, cubra estas piezas con una capa gruesa de cera o conservante. Si es necesario, revista las piezas con vaselina no corrosiva u otra sustancia protectora.

Mantenimiento de la parte inferior de la carrocería

Los materiales corrosivos que se utilizan para extraer el hielo o la nieve o para controlar el polvo pueden almacenarse en el bajo de la carrocería. Si estas acumulaciones no se retiran, se producirá una oxidación más rápida en piezas del inferior de la carrocería; como en los conductos de combustible, el bastidor, el panel del suelo, el sistema de escape, incluso aunque éstos hayan sido tratados contra la oxidación.

Lave completamente los bajos del vehículo y los huecos de las ruedas con agua tibia o fría, una vez al mes y después de conducir en carreteras sin asfaltar y cuando el invierno se termine. Preste atención a estas zonas porque es difícil ver barro y suciedad. Será más dañino humedecer la suciedad de la carretera sin quitarla. Los bordes inferiores de las puertas, paneles y componentes auxiliares tienen orificios de drenaje que no pueden estar obstruidos por la suciedad. El agua almacenada en estos orificios acabará por oxidarlos.

ADVERTENCIA

Tras lavar el vehículo, compruebe los frenos mientras conduce despacio para ver si se han visto afectados por el agua. Si los frenos no funcionan correctamente, séquelos pisándolos ligeramente mientras conduce en línea recta y a una velocidad baja.

Mantenimiento del aluminio de las ruedas

El aluminio de las ruedas está revestido por un acabado protector transparente.

- No emplee ningún limpiador abrasivo, de pulido, disolvente o cepillo de alambre sobre el aluminio. Podrían arañar o estropear el acabado.
- Utilice sólo un jabón suave o detergente neutro y lave bien con agua. Limpie las ruedas después de conducir sobre pavimentos en los que haya sal. Ayuda a prevenir la corrosión.
- No lave las ruedas con los cepillos a máxima velocidad de los túneles de lavado automático.
- No utilice detergentes que contengan ácido. Podría dañar y corroer el aluminio de las ruedas revestido por el protector transparente.

Protección contra corrosión

Proteja su vehículo contra la corrosión

Gracias a las técnicas de construcción y diseño para combatir la corrosión más avanzadas, fabricamos coches con la mayor calidad. Sin embargo, esto sólo es parte de nuestro trabajo. Para lograr una resistencia anticorrosiva a largo plazo, es necesario contar con la ayuda y participación del propietario del vehículo.

Causas comunes de la corrosión

Las causas más habituales de corrosión en el coche son:

- La sal del pavimento, la suciedad y humedad que se acumulan en los bajos del vehículo.
- Cada vez que piedras, gravilla, abrasión o los simples rayazos o abolladuras retiran la pintura o el revestimiento protector del coche, el metal se desprotege y queda más expuesto a la corrosión.

Zonas de mayor corrosión

Si vive en una zona donde el coche está expuesto habitualmente a materiales corrosivos, es muy importante protegerlo contra la corrosión. Algunas de las causas comunes que aceleran el proceso corrosivo son la sal del pavimento, los productos químicos de control de polvo, el aire del océano y la contaminación industrial.

La humedad facilita la corrosión

La humedad propicia las condiciones en las que la corrosión tiene lugar. Por ejemplo, la corrosión se acelera con un grado alto de humedad; sobre todo, cuando las temperaturas están casi por encima de la congelación. En tales situaciones, el material corrosivo está en contacto con las superficies del coche por medio de la humedad que tarda en evaporarse.

El barro es muy corrosivo porque tarda en secarse y mantiene la humedad en contacto con el vehículo. Aunque el barro parezca que está seco, todavía puede contener humedad y propiciar la corrosión.

Las altas temperaturas también pueden acelerar la corrosión de las zonas que no están bien ventiladas y ayudar a que la humedad se disperse. Debido a todas estas razones, es muy importante mantener el coche libre de barro u acumulaciones de otros materiales. Esto no se aplica solamente a las superficies visibles, sino también, y sobre todo, a los bajos del vehículo.

Ayudar a prevenir la corrosión

Se puede prevenir la corrosión, si sigue las indicaciones que aparecen a continuación:

Mantenga el coche limpio

El mejor modo para impedir la corrosión es mantener el coche limpio y libre de sustancias corrosivas. Preste especial atención a la parte inferior de la carrocería del coche.

- Si vive en una zona de alta corrosión, donde se utilice sal en las calzadas, o vive cerca del mar o en zonas de contaminación industrial, con lluvia ácida, etc.; preste especial atención a la hora de prevenir la corrosión. En invierno, lave con una manguera los bajos del coche, por lo menos, una vez al mes y asegúrese de volver a limpiar la parte inferior del vehículo cuando la temporada invernal finalice.
- Cuando limpie los bajos del coche, no se olvide de los elementos debajo del parachoques y otras zonas que no están a la vista. Hágalo todo a conciencia, simplemente mojar el barro en lugar de limpiarlo hasta extraerlo, acelerará la corrosión en vez de impedirlo. El agua a presión y el vapor son métodos muy efectivos para quitar el barro y las sustancias corrosivas.
- Cuando limpie los paneles inferiores de las puertas, los paneles oscilantes y las piezas auxiliares, asegúrese de que los orificios de drenaje están abiertos para que la humedad pueda evaporarse y no quedar atrapada y acelerar la corrosión.

Mantenga el garaje limpio

No aparque el vehículo en una garaje mal ventilado y húmedo. Favorece las condiciones para la corrosión. Sobre todo si lava su coche dentro del garaje o lo aparca dentro cuando todavía está mojado o cubierto de nieve, hielo o barro. Incluso un garaje caliente puede contribuir a la corrosión si no está lo suficientemente ventilado para que la humedad desaparezca.

Mantenga la pintura y el guarnecido en buen estado

Los arañazos o el desconchamiento en el acabado deben cubrirse, lo antes posible, con pintura para retoques para reducir la posibilidad de corrosión. Si el metal queda al descubierto, se recomienda dirigirse a una tienda especializada en carrocería y pintura.

Excrementos de pájaros: Los excrementos de pájaros son especialmente corrosivos y pueden dañar la pintura en tan sólo pocas horas. Límpielos tan pronto como sea posible.

No descuide el interior

La humedad acumulada en las alfombrillas y moqueta puede provocar corrosión. Compruebe la moqueta que está debajo de las alfombrillas para asegurar que está seca. Tenga mucho cuidado si transporta fertilizantes, productos de limpieza o químicos dentro del coche.

Es mejor transportar dichos materiales en contenedores adecuados. Limpie en seguida cualquier derrame o fuga, lavando la zona con agua limpia y secándola por completo.

Cuidado del interior

Precauciones generales en el interior

Evite que perfumes o cosméticos toquen el salpicadero o el guarnecido de la puerta porque podrían causar desperfectos o descoloración. Si entran en contacto con el salpicadero, límpielo en seguida. Lea las siguientes instrucciones, para limpiar adecuadamente el vinilo.

PRECAUCIÓN

Nunca permita que agua u otros líquidos entren en contacto con componentes electrónicos/ eléctricos del interior del vehículo, ya que podría dañarlos.

Limpieza de la tapicería y el guarnecido interior

Vinilo

Retire el polvo o la suciedad del vinilo con una escobilla o aspirador. Limpie las superficies de vinilo con un limpiador de vinilo.

Tela

Retire el polvo o la suciedad de la tela con una escobilla o aspirador. Utilice una solución de jabón suave especial para tapicerías y alfombras. Con un quitamanchas para tejidos, limpie en seguida las manchas. Si no limpia las manchas de inmediato, la tela puede quedar manchada o perder el color. Asimismo, su calidad ignífuga puede verse disminuída si el material no se cuida de forma correcta.

PRECAUCIÓN

Utilizar productos no recomendados o limpiar de forma inapropiada afectará el aspecto exterior de la tela y sus propiedades ignífugas.

Cleaning the lap/shoulder belt webbing Limpieza de la bobina del cinturón abdominal/hombro

Limpie la bobina del cinturón de seguridad con una solución de jabón suave especial para tapicerías y alfombras. Siga las intrucciones que vienen con el jabón. No utilice lejía o vuelva a teñir la bobina ya que podría debilitarla.

Limpieza de la parte interior del cristal de las ventanas

La superficie interior del cristal del vehículo puede empañarse (es decir, cubrirse de una película de cera, grasa o aceite). Limpie el cristal con un limpiacristales. Siga las instrucciones que vienen con el limpiacristales.

PRECAUCIÓN

No arañe o raye el interior de la ventana trasera. Dañaría el desempañador de la ventana trasera.

SISTEMA DE CONTROL DE EMISIÓN (SI ESTÁ EQUIPADO)

El sistema de control de emisión del vehículo está cubierto por una garantía escrita limitada. Consulte la información sobre la garantía incluida en el Pasaporte de servicio de su vehículo.

Su vehículo está equipado con un sistema de control de emisión que cumple con todas las normativas de emisión aplicables.

Existen tres tipos de control de emisión.

- (1) Sistema de control de emisión del cárter
- (2) Sistema de control de emisión evaporativa
- (3) Sistema de control de emisión del tubo de escape

Para garantizar el funcionamiento adecuado de cada sistema de control de emisión, se recomienda que inspeccione y haga el mantenimiento del coche en un taller autorizado de HYUNDAI, de acuerdo con el calendario de mantenimiento de este manual.

1. Sistema de control de emisión del cárter

El sistema de ventilación positiva del cárter se emplea para impedir la contaminación del aire causado por los gases de expansión emitidos por el cárter. Este sistema proporciona aire fresco filtrado al cárter a través del conducto de aire de admisión. En el interior del cárter, el aire fresco se mezcla con los gases de expansión, que se introducen en el sistema de inducción a través de la válvula PCV.

2. Sistema de control de emisión evaporativa

El sistema de control de emisión evaporativa está diseñado para impedir que los vapores del combustible escapen a la atmósfera.

Canister

El cánister absorbe y almacena los vapores del combustible creados dentro del depósito de combustible. Cuando el motor está en marcha, los vapores absorbidos por el cánister entran en el colector a través de la válvula solenoide de control de purga.

Válvula solenoide de control de purga (PCSV)

La válvula solenoide de control de purga está controlada por el módulo de control del motor (ECM). Cuando la temperatura del refrigerante del motor es demasiado baja durante el ralentí, la válvula PCSV se cierra para que el combustible evaporado no penetre en el motor. Tras el calentamiento del motor durante la conducción normal, la válvula PCSV se abre para introducir el combustible evaporado en el motor.

3. Sistema de control de emisión de escape

El sistema de control de emisión de escape es un sistema altamente efectivo que controla las emisiones de escape a la vez que mantiene el funcionamiento del vehículo en buen estado.

Modificaciones del vehículo

El vehículo no debería modificarse. Cualquier modificación en el vehículo afectaría de forma negativa su funcionamiento, seguridad y durabilidad. Incluso se podría llegar a violar las normativas de seguridad y emisión estatales.

Además, las averías o daños que sean resultado de cualquier modificación no estarán cubiertas por la garantía.

Precauciones acerca de gases de escape del motor (monóxido de carbono)

- El monóxido de carbono puede estar presente junto con otros humos de escape. Por tanto, si huele humos de escape de cualquier clase dentro del vehículo, compruébelo y repare el problema de inmediato. Si alguna vez sospecha que los humos de escape se introducen dentro del vehículo, conduzca con las ventanillas totalmente abiertas. Compruebe el vehículo y repárelo de inmediato.



ADVERTENCIA - Gases de escape

Los gases de escape del motor contienen monóxido de carbono (CO). A pesar de ser incoloro e inodoro, es peligroso y su inhalación puede ser letal. Siga las instrucciones de esta página para evitar el envenenamiento por gas (CO).

- No ponga en marcha el motor en sitios reducidos o cerrados (como un garaje) más tiempo del que es necesario para introducir o retirar el vehículo de la zona.
- Si el vehículo está parado con el motor en marcha en una zona abierta durante un largo período, ajuste el sistema de ventilación (en caso necesario) para que el aire fresco llegue al interior del coche.
- Nunca se siente en un vehículo estacionado o parado durante largo tiempo con el motor en marcha.
- Si el motor se cala o falla al arrancar, intentarlo encender muchas veces puede causar daños al sistema de control de emisión.

Precauciones de funcionamiento para el convertidor catalítico (si está equipado)

⚠ ADVERTENCIA - Fuego

Un sistema de escape caliente puede prender fuego a elementos inflamables debajo del vehículo. No estacione el vehículo, utilice el ralentí o conduzca en la cercanía de objetos inflamables, como hierba, vegetación, papel, hojas, etc.

Su vehículo está equipado con un dispositivo de control de emisión del convertidor catalítico.

Por ello, tenga en cuenta las siguientes indicaciones:

- Utilice sólo COMBUSTIBLE SIN PLOMO para los motores de gasolina.
- No ponga en funcionamiento el vehículo cuando existan signos de funcionamiento incorrecto del motor, tales como avería o pérdida notable de rendimiento.
- Bajar por una pendiente pronunciada con el motor apagado o sin ninguna marcha engranada son ejemplos de mal uso del motor.
- No ponga el motor a una gran velocidad de ralentí durante largos períodos (5 minutos o más).

- No modifique ni manipule piezas del motor o del sistema de control de emisión. Todas las inspecciones y ajustes debe realizarlas un distribuidor HYUNDAI autorizado.
- Evite conducir con un nivel de combustible excesivamente bajo. En caso de agotar la gasolina, el motor podría fallar y el convertidor catalítico estaría sometido a una carga excesiva.

Si no tiene en cuenta estas precauciones, es probable que dañe el convertidor catalítico o el vehículo. Además, dichas acciones anulan la garantía.

Dimensiones/ 8-2

Motor / 8-2

Vatios de la bombilla / 8-2

Neumáticos y ruedas/ 8-3

Capacidades y lubricantes recomendados / 8-4

Número de identificación del vehículo (VIN) / 8-6

Etiqueta de certificación del vehículo / 8-6

**Etiqueta de la presión y especificaciones del-
neumático / 8-7**

Número del motor / 8-7

DIMENSIONES

Acción	mm (pulgadas)	
Longitud total	3495 (137.5)	
Anchura total	1545 (60.8)	
Altura total	1500 (59.0)	
Banda de rodadura delantera	145/80R12	1386 (54.6)
	155/70R13	1376 (54.2)
Banda de rodadura trasera	145/80R12	1368 (53.9)
	155/70R13	1358 (53.5)
Base de la rueda	2380 (93.7)	

MOTOR

Item	Acción	Gasolina 0.8
Desplazamiento	cc (cu. in)	814 (49.67)
Diámetro x Carrera	mm (in.)	67.0x77.0 (2.63x3.03)
Orden De Encendido		1-2-3
N ° de cilindros		3, In-line

VATIOS DE LA BOMBILLA

Bombillas		Wattage	tipo de lámpara
Delantero	Luces (de carretera/de cruce)	55	H4
	luz de situación	5	W5W
	Intermitentes Traseros	21	PY21W
	Side indicador luminoso	5	W5W
	luz de niebla	27	H27W
Trasero	Deje de luz	21	P21W
	Piloto trasero	21/5	P21/5W
	Testigos de los	21	PY21W
	Luz de marcha atrás	16	W16W
	High parada montado luz	5	W5W
	License plate light	5	W5W
Interior	Sala de lámpara	8	FESTOON

NEUMÁTICOS Y RUEDAS

Acción	Tamaño del neumático	Tamaño de la rueda	Presión de inflado bar kPa(psi)				Apriete de la tuerca del taco de la rueda kg•m (lb•ft, N•m)
			Carga normal *1		Carga máxima		
			Delantero	Trasero	Delantero	Trasero	
Tamaño completo o del neumático	145/80R12	4.0Bx12	2.3 (33, 230)	2.3 (33, 230)	2.5 (36, 250)	2.5 (36, 250)	9~11 (65~79, 88~107)
	155/70R13	4.5Jx13					

*1 Normal de carga: hasta 3 personas

**PRECAUCIÓN**

Al sustituir los neumáticos, utilizar el mismo tamaño originalmente suministrado con el vehículo. El uso de neumáticos de un tamaño diferente puede dañar las partes relacionadas o hacer que funcione irregularmente.

CAPACIDADES Y LUBRICANTES RECOMENDADOS

Para lograr un buen rendimiento y durabilidad del tren de potencia y del motor, utilice sólo lubricantes de calidad adecuada. Los lubricantes adecuados no sólo ayudan a fomentar la eficacia del motor sino también al ahorro del combustible.

Se recomiendan estos lubricantes y líquidos para su vehículo.

Lubricante	Volumen	Clasificación
Aceite para el motor de gasolina ^{*1 *2} (Drenaje y Relleno) Recomienda 	2.5 (2.64 US qt.)	Para Europa, Mongol API SM & ILSAC GF4 Para el general, la India, Oriente Medio ACEA A5 or API SL or above & ILSAC GF-4
Líquido de la transmisión manual	2.45 (2.58 US qt.)	API Service GL-4 SAE 75W/85
Refrigerante	3.5 (3.69 US qt.)	Mezcla de anticongelante y agua (Etileno glicol de base refrigerante para el radiador de aluminio)
Líquido de frenos/embrague	0.7~0.8 (0.7~0.8 US qt.)	FMVSS116 DOT-3 or DOT-4
Combustible	32 (8.45 US gal.)	-

*1 Véase el número de viscosidad SAE recomendado en la página siguiente.

*2 Ahora están disponibles el aceite de motor etiquetados "Energy Conserving Oil". Además de otros beneficios, contribuyen al ahorro del combustible reduciendo la cantidad de combustible necesario para reducir el rozamiento del motor. A menudo, estas mejoras no son visibles en la conducción diaria, pero al cabo de un año, pueden significar un ahorro importante de costes y energía.

*3 Utilice aceite de motor homologado por Hyundai Motor India. Para más información, póngase en contacto con un distribuidor autorizado HYUNDAI.

Número de viscosidad SAE recomendado

⚠ PRECAUCIÓN

Asegúrese siempre de limpiar el área circundante de cualquier tapón de llenado, drenaje o varilla, antes de comprobar o drenar el lubricante. Esta acción tiene especial importancia en zonas polvorientas o arenosas o cuando el vehículo se utiliza en carreteras no pavimentadas. Limpiar las áreas cercanas a tapones o varillas ayudará a impedir que partículas de polvo o suciedad entren en el motor u otros mecanismos y ocasione daños.

La viscosidad (densidad) del aceite del motor tiene efecto en el ahorro de combustible y en el funcionamiento en condiciones ambientales frías (arranque del motor y fluidez del aceite del motor). Una viscosidad baja del aceite del motor proporciona un mejor ahorro de combustible y un mejor funcionamiento en condiciones ambientales frías; no obstante, se necesita una viscosidad alta para conseguir una lubricación satisfactoria en condiciones ambientales de calor. El uso de aceite con viscosidad diferente a la recomendada podría ocasionar daños al motor.

En el momento de elegir un aceite, tenga en cuenta el intervalo de temperatura en el que funcionará el vehículo antes del próximo cambio de aceite. Proceda a seleccionar la viscosidad del aceite.

Margen de temperatura para los números de viscosidad SAE										
Temperatura °C (°F)	-30	-20	-10	0	10	20	30	40	50	
	-10	0	20	40	60	80	100	120		
En Medio Oriente, el general *1	20W-50									
	15W-40									
	10W-30									
	5W-30, 5W-40									
Salvo en Oriente Medio *2	20W-50									
	15W-40									
	10W-30									
	5W-20, 5W-30									

*1. Para mejor economía de combustible, se recomienda utilizar el aceite del motor de un grado de viscosidad SAE 5W-30, 5W-40, 10W-30, 15W-40, 20W-50 (API SL y ILSAC GF-4 o ABVE, ACEA A5 o por encima)

*2. Para mejor economía de combustible, se recomienda utilizar el aceite del motor de un grado de viscosidad SAE 5W-20, 5W-30, 10W-30, 15W-40, 20W-50 (API SM y ILSAC GF-4 o ABVE, ACEA A5 o superior) sin embargo, si el aceite del motor no está disponible en su país, seleccione el aceite del motor adecuada utilizando el aceite del motor gráfico de la viscosidad.

NÚMERO DE IDENTIFICACIÓN DEL VEHÍCULO (VIN)

■ número de cuadro



El número de identificación del vehículo (VIN) es el número utilizado al registrar el vehículo y en todos los asuntos legales relacionados con su propiedad, etc.

El número está marcado debajo del asiento del acompañante.

■ Etiqueta VIN (si está instalado)



El VIN está también colocado en la placa de la parte superior del salpicadero. El número de la placa se puede ver fácilmente a través del parabrisas exterior.

ETIQUETA DE CERTIFICACIÓN DEL VEHÍCULO DEL VEHÍCULO



La etiqueta de certificación del vehículo situada en la columna central en el lado del conductor (o del acompañante) muestra el número de identificación del vehículo (VIN).

ETIQUETA DE LA PRESIÓN Y ESPECIFICACIONES DE LOS NEUMÁTICOS



Los neumáticos de su nuevo vehículo han sido elegidos para ofrecer el mejor funcionamiento durante la conducción normal.

La etiqueta del neumático en la columna central del lado del conductor muestra la presión de los neumáticos recomendada para el vehículo.

NÚMERO DEL MOTOR

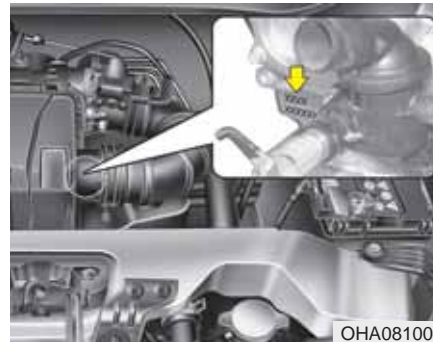

El número del motor está grabado en el bloque motor como se muestra en la figura.

A

Aceite del motor	7-16
Advertencia en la carretera	6-2
Airbag - Sistema de sujeción suplementario	3-23
Antes de la conducción	5-3
Arranque de emergencia	6-4
Arranque del motor	5-5
Arrastrar remolque	5-24
Asientos	3-2

B

Batería	7-26
Bloqueo de puertas	4-6
Bombillas	7-49

C

Capacidades y lubricantes recomendados	8-4
Capó	4-13
Características interiores	4-51
Cinturones	3-10
Cómo usar este manual	1-2
Compartimento de la guantera	4-49
Compartimento del motor	2-4, 7-2
Condiciones de conducción especiales	5-15
Conducción en invierno	5-19
Cuidado del aspecto exterior	7-58

D

Descongelar y desempañar el parabrisas	4-48
Desempañador	4-39
Dimensiones	8-2

E

En caso de emergencia durante la conducción	6-2
Entrada a distancia sin llaves	4-4
Escobillas del limpiaparabrisas	7-24
Etiqueta de certificación del vehículo	8-6
Etiqueta de la presión y especificaciones del neumático	8-7
Explicación de los elementos del calendario - demantenimiento	7-13
Filtro de aire de control climático	7-23

F

Freno de estacionamiento	7-21
Funcionamiento económico	5-13
Fusibles	7-38

L

Limpia y lavaparabrisas	4-36
Líquido de embrague/frenos	7-20
Líquido del lavaparabrisas	7-21
Llaves	4-2
Luces	4-32
Luz interior	4-38

M

Mantenimiento del usuario7-4
 Motor8-2

N

Neumáticos y ruedas7-28, 8-3
 Número de identificación del vehículo (VIN)8-6
 Número del motor8-7

P

Parpadeo de la luces de emergencia4-31
 Peso del vehículo5-23
 Portón trasero4-9
 Posiciones de llave5-4
 Proceso de rodaje de su vehículo1-5
 Purificador de aire7-22

R

Refrigerante del motor7-17
 Remolque6-13
 Requisitos del combustible1-2
 Retrovisores4-20

S

Servicio de mantenimiento7-3
 Servicio de mantenimiento programado7-6
 Si el motor no arranca6-3
 Si el motor se sobrecalienta6-6

Si una rueda está pinchada (with spare tire)6-7
 Símbolos indicadores en el tablero de instrumentos1-6
 Sistema de audio4-55
 Sistema de control de emisión7-64
 Sistema de control del climatizador4-40
 Sistema de frenos5-9
 Sistema de sujeción de los niños3-18

T

Tapa de llenado de combustible4-15
 Tablero de instrumentos4-23
 Transmisión manual5-6

V

Ventanas4-10
 Vista general del interior2-2
 Vista general del tablero de instrumentos2-3
 Volante4-19
 Vatios de la bombilla8-2

