

CUVÂNT ÎNAINTE

Acest manual a fost conceput pentru a vă familiariza cu funcționarea și întreținerea noului dumneavoastră autoturism DAEWOO ESPERO și pentru a vă oferi informații importante de securitate. Vă sfătuim să citiți cu atenție și să urmați recomandările conținute, ceea ce va face ca acest autoturism să funcționeze fără defecte, în cel mai plăcut mod.

Când aveți nevoie de service, amintiți-vă că atelierile Daewoo cunosc cel mai bine vehiculul dumneavoastră și sunt interesate în a vă oferi o satisfacție completă.

Ne folosim de acest prilej pentru a vă mulțumi că ați optat pentru acest produs și pentru a vă asigura de interesul nostru permanent pentru satisfacția dumneavoastră atunci când vă aflați la volan.

Acest manual se consideră a face parte permanent din mașină, astfel încât el trebuie să rămână împreună cu vehiculul în cazul revânzării.

DAEWOO AUTOMOBILE ROMÂNIA

CRAIOVA, ROMÂNIA

NOTĂ IMPORTANTĂ

Vă rugăm să citiți acest manual cu atenție și să respectați instrucțiunile pe care le conține.

Pentru a scoate în evidență informațiile speciale, cuvintele AVERTISMENT, ATENȚIE și NOTĂ au înțelesuri speciale.

Informațiile care urmează acestor cuvinte semnal trebuie revăzute cu atenție.

AVERTISMENT

Instrucțiunile trebuie respectate pentru a reduce riscul accidentării. Vă rugăm să citiți aceste avertismente; în caz contrar, puteți fi rănit fie dv., fie alții.

ATENȚIE

Aceste instrucțiuni subliniază proceduri speciale de service sau precauții care trebuie respectate pentru a evita defectarea vehiculului.

Vehiculul dv. se poate defecta dacă nu respectați aceste instrucțiuni.

NOTĂ

Aceasta furnizează informații speciale care fac întreținerea mai ușoară sau clarifică anumite instrucțiuni.

Toate informațiile, ilustrațiile și specificațiile din acest manual se bazează pe cele mai recente informații despre produs disponibile la data publicării.

Daewoo își rezervă dreptul de a schimba specificațiile sau aspectul în orice moment fără o înștiințare prealabilă și fără a-și asuma vreo obligație.

Este posibil ca acest vehicul să nu corespundă standardelor sau reglementelor din alte țări. Înainte de a încerca să înmatriculați acest vehicul într-o altă țară, verificați toate reglementările în vigoare și efectuați toate modificările necesare.

Acest manual descrie opțiunile și nivelele de dotare disponibile la data tipării și, de aceea, s-ar putea ca unele dintre aspectele tratate să nu se aplice vehiculului dumneavoastră. Dacă aveți vreun dubiu asupra oricărei opțiuni sau nivelului de dotare, nu ezitați să vă adresați reprezentantului Daewoo pentru a obține cele mai recente informații.

* Acest asterisc semnifică, în acest manual,; neinclus pentru toate vehiculele (varianțe model, opțiuni de motor, model specific unei anumite țări, echipament opțional etc.)

Dorim să subliniem faptul că piese și accesorii neoriginale Daewoo nu au fost examinate și aprobate de Daewoo și, în ciuda monitorizării continue a produsului pe piață, nu putem certifica oportunitatea și nici siguranța unor astfel de produse chiar dacă ele sunt montate sau au fost produse pentru a corespunde acestor vehicule. Daewoo nu este răspunzătoare pentru nici o defecțiune cauzată de utilizarea de produse sau accesorii neoriginale Daewoo.

CUPRINS

1. ÎNAINTE DE A PLECA LA DRUM	1-1
2. PORNIRE ȘI FUNCȚIONARE	2-1
3. INSTRUMENTE ȘI INDICATOARE	3-1
4. ALTE COMENZI ȘI FACILITĂȚI	4-1
5. VENTILARE, ÎNCĂLZIRE ȘI AER CONDIȚIONAT*	5-1
6. SISTEMUL AUDIO (RADIOCASETOFON)	6-1
7. ÎN CAZ DE AVARIE	7-1
8. ÎNTREȚINERE ȘI REPARARE	8-1
9. ÎNGRIJIREA VEHICULULUI	9-1
10. SPECIFICAȚII ȘI DATE DE SERVICE	10-1

ÎNAINTE DE A PLECA LA DRUM

PERIOADA DE RODAJ

Respectarea câtorva precauții simple pe parcursul primilor câtorva sute de kilometri va contribui la performanțele ulterioare, economicitatea și durata lungă de viață a autoturismului dv.



- Nu forțați motorul.
- Conduceți în diferite trepte de viteză, încercând să nu subturați motorul.
- Evitați opririle bruște, cu excepția situațiilor deosebite. Aceasta permite frânelor să se așeze corespunzător.



- Evitați plecările de pe loc la putere maximă.

ÎNAINTE DE A URCA

ÎN VEHICUL

- Asigurați-vă că geamurile, oglinzile exterioare și farurile sunt curate, nedeteriorate și neacoperite.
- Verificați vizual starea umflării pneurilor.
- Verificați dacă funcționează toate luminile.
- Dacă intenționați să mergeți înapoi, verificați dacă zona din spatele vehiculului este liberă.
- Verificați dacă există scurgeri sub vehicul.

ÎNAINTE DE A PORNI

- Reglați poziția scaunelor.
- Reglați oglinzile interioară și exterioare.
- Fixați centurile de siguranță.
- Verificați funcționarea avertizoarelor luminoase când cheia este în poziția "II".
- Controlați toate jolele.
- Eliberați frâna de mână și verificați dacă indicatorul frânei se stinge.
- Asigurați-vă că înțelegeți vehiculul și echipamentul său și cum să îl conduceți în condiții de siguranță.

AVERTISMENT

Este responsabilitatea proprietarului să verifice frecvent luminile, sistemele de semnalizare și indicatoarele de atenționare. Este important ca orice defecțiune să fie remediată prompt, pentru a menține o funcționare sigură a sistemelor pentru dumneavoastră, pentru restul pasagerilor și pentru ceilalți participanți la trafic.

CHEILE

Vehiculul este prevăzut cu două chei care se potrivesc la toate încuietorile. Păstrați una din chei ca rezervă.

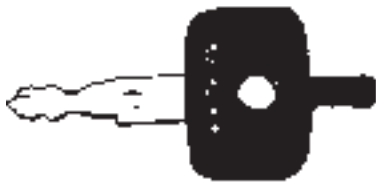

Seria cheii se găsește pe limba din plastic atașată.

Pentru siguranță, îndepărtați limba din plastic după ce notați seria cheii și păstrați seria cheii într-un loc sigur, nu în vehicul. De asemenea, îndepărtați eticheta cu seria cheii de pe bușonul rezervorului de combustibil.

Aceasta va împiedica persoanele neautorizate să obțină o copie a cheii.

CHEIE CU SISTEM DE

COMANDĂ INTEGRAT*

La vehiculele echipate cu Sistem de imobilizare Daewoo, sunt livrate două chei cu sistem de comandă integrat, care acționează toate încuietorile.

Păstrați una din cele două chei de rezervă.



Seria cheii este marcată pe plăcuța cheii. Pentru securitatea vehiculului, păstrați plăcuța cheii într-un loc sigur, dar nu în vehicul. Trebuie, de asemenea, înregistrată seria cheii într-un loc sigur, dar nu în vehicul.

Dacă este nevoie de chei suplimentare, se pot obține pînă la maxim 3 duplicate de la dealerul Daewoo.

Pentru mai multe detalii vezi pag. 2-5 „Sistemul de imobilizare” .

NOTĂ

În caz de pierdere, schimbarea cheilor este posibilă prin dealer-ul Daewoo pe baza seriei cheilor.

Pentru a vă proteja vehiculul de furturi, puteți instala un sistem de imobilizare electronic.

Numai cheile cu codul electronic corect pot fi folosite pentru pornirea vehiculului. Chiar dacă o cheie are același profil, ea nu va porni vehiculul dacă codul electronic nu este corect.

Întotdeauna cereți înlocuirea sau suplimentarea numărului de chei numai de la dealer-ul Daewoo.

ÎNCUIETORILE DE UȘI

Ușile din față pot fi încuiate sau descuiate din exterior cu ajutorul cheii.

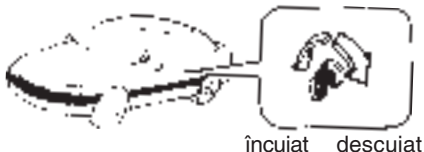

Toate ușile pot fi încuiate sau descuiate din interior apăsând sau trăgând în sus butoanele de zăvorâre amplasate pe rama de geam a fiecărei uși.

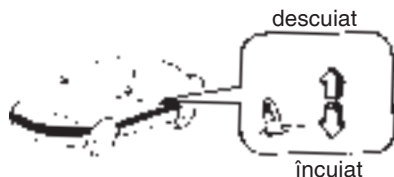

Toate ușile, cu excepția celei a șoferului, pot fi încuiate din afară apăsând butonul de zăvorâre și închizând apoi ușa. Dacă butonul de pe ușa șoferului este apăsat când ușa este deschisă, el va reveni la poziție „descuiat” la închiderea ușii.

Dacă vrei să încuii ușa șoferului fără a folosi cheia, poziționezi butonul pe poziția „încuiat” înainte de închiderea ușii. Mânerul din afară al ușii trebuie ținut în sus în timpul închiderii ușii.

Aveți grijă să nu vă uitați cheile înăuntru.

- Pentru a deschide ușa din interior.
- 1. Trageți în sus butonul de zăvorâre.

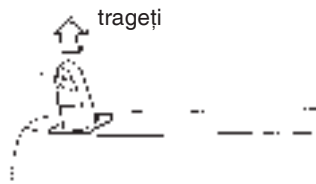

- 2. Trageți clapeta ușii.

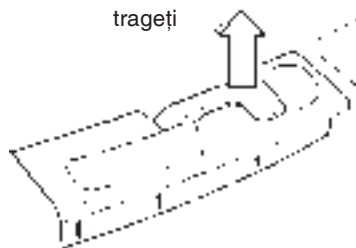

SISTEM CENTRAL DE

ZĂVORÂRE A UȘILOR*

Prin apăsarea sau tragerea butonului de zăvorâre din interior de pe ușa șoferului sau prin învârtirea cheii cât de mult este posibil, toate ușile sunt închise sau deschise.

NOTĂ

Întotdeauna scoateți cheia de contact și zăvorâți toate ușile când părăsiți vehiculul neașteptat.

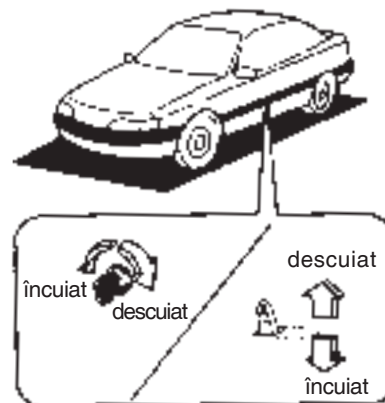

SISTEM DE ZĂVORÂRE A

PENTRU SIGURANȚA COPIILOR

Când clapeta metalică de lângă mecanismul de închidere al ușii din spate este împinsă în sus, ușa respectivă nu mai poate fi deschisă din interior.

Ușa din spate poate fi, totuși, deschisă din exterior dacă butonul de blocare nu este apăsat.

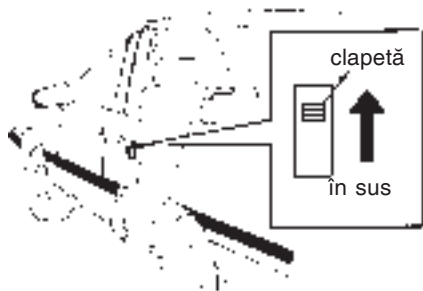

CAPACUL DE UMLERE AL

REZERVORULUI DE BENZINĂ

1. Trageți în sus butonul de blocare al ușii de pe ușa șoferului.

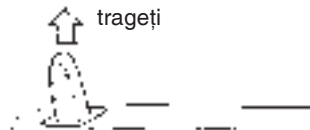

2. Opriți motorul. Apăsați capacul care acoperă bușonul rezervorului de benzină.



3. Rotiți bușonul în sens invers acelor de ceasornic pentru a-l deschide.



CAPOTA PORTBAGAJULUI

1. Apăsați butonul de deschidere al capotei portbagajului de pe ușa șoferului.



2. Folosind cheia. Rotiți capacul închizătorii, introduceți cheia și rotiți-o în sens orar pentru a deschide. Pentru a închide, împingeți capota portbagajului în jos. După închidere, asigurați-vă că a fost închisă în siguranță.



ATENȚIE

Pentru a evita intrarea de gaze de eșapament în vehicul, nu conduceți cu capota portbagajului deschisă.

BUTOANELE DE ACȚIONARE

ELECTRICĂ A GEAMURILOR

UȘILOR DIN FAȚĂ*

Geamurile din față pot fi acționate de două butoane plasate pe cotiera de pe ușa șoferului când cheia de contact este pe poziția „II”.

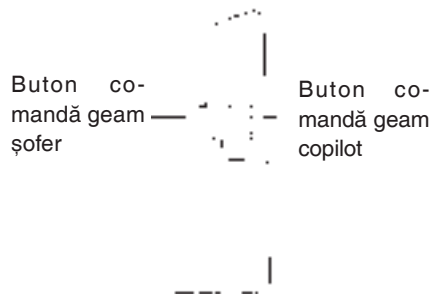

NOTĂ

Dacă sistemul este supraîncărcat, alimentarea electrică este tăiată automat pentru un timp scurt.

ATENȚIE

Acționarea electrică a geamurilor trebuie făcută cu grijă deoarece există riscul de răniri, mai ales pentru copii, și a unor blocări ale sistemului.

Asigurați-vă că pasagerii știu cum să acționeze corect geamurile.

Observați cu atenție geamurile când le închideți. Asigurați-vă că nimic nu se blochează.

La părăsirea vehiculului șoferul trebuie să scoată cheia de contact pentru a preveni acționarea geamurilor de către alți pasageri (risc de răniri).

Geamurile din spate pot fi ridicate sau coborâte prin învârtirea manivelei de acționare a geamului.



BUTOANELE DE ACȚIONARE

ELECTRICĂ A GEAMURILOR

UȘILOR FAȚĂ ȘI SPATE*

Geamurile pot fi acționate cu ajutorul butoanelor plasate pe cotiera de pe ușa șoferului atunci când cheia de contact este pe poziția „II”.

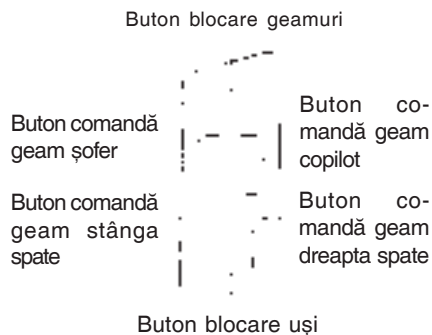

Când butonul de blocare a geamurilor este apăsat, alimentarea acționării individuale a geamurilor este întreruptă. Șoferul poate însă să acționeze toate geamurile folosind butoanele de pe cotiera ușii șoferului.

Când partea stângă a butonului de blocare a ușilor este apăsată, toate ușile sunt blocate.

Când partea dreaptă este apăsată, toate

ușile sunt deblocate.

UȘILE DIN SPATE

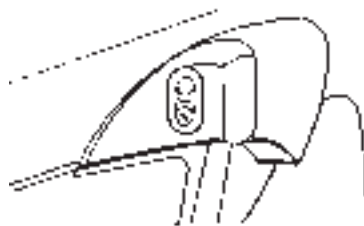

Butoanele de comandă ale geamurilor pasagerilor sunt amplasate pe cotierele fiecărei uși. Împingeți butonul în jos pentru a coborâ geamul și în sus pentru a-l ridica. Eliberați butonul când geamul a ajuns în poziția dorită.

Când butonul de blocare a geamurilor este apăsat, geamurile pasagerilor nu pot fi acționate.

NOTĂ

Dacă sistemul este supraîncărcat, alimentarea electrică este tăiată automat pentru un timp scurt.

ATENȚIE

Acționarea electrică a geamurilor trebuie făcută cu grijă deoarece există riscul de răniri, mai ales pentru copii, și a unor blocări ale sistemului.

Asigurați-vă că pasagerii știu cum să acționeze corect geamurile.

Dacă sunt copii pe bancheta din spate, apăsați butonul de blocare al geamurilor pentru a bloca butoanele individuale de acționare.

Observați cu atenție geamurile când le închideți. Asigurați-vă că nimic nu se blochează.

La părăsirea vehiculului, șoferul trebuie să scoată cheia de contact pentru a preveni acționarea geamurilor de către alți pasageri (risc de răniri).

OGLINDA RETROVIZOARE

INTERIOARĂ

Oglinda retrovizoare interioară poate fi reglată sus-jos sau lateral pentru a obține cea mai bună vizibilitate.

Oglinda interioară are două poziții: zi și noapte.

Poziționați butonul pe poziția de noapte pentru a reduce strălucirea farurilor vehiculelor din spate.

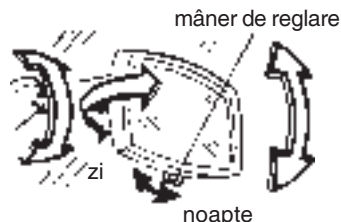

AVERTISMENT

Reglați întotdeauna oglinda cu selectorul pe poziția de zi.

Utilizați poziția de noapte numai dacă este necesar să reduceți strălucirea farurilor din spate.

Atenție la faptul că în această poziție este posibil să nu puteți vedea anumite obiecte care ar fi putut fi văzute în poziția de zi.

OGLINZILE RETROVIZOARE

EXTERIOARE

Reglați oglinzile retrovizoare exterioare cu ajutorul levierului de reglare (sau cu butonul de reglare*), astfel încât să puteți vedea nu numai fiecare parte a drumului, ci și fiecare parte a vehiculului. Aceasta vă va ajuta să determinați poziția obiectelor pe care le vedeți în oglindă. Pentru a ajusta poziția oglinzii, trebuie doar să mișcați levierul de reglare în direcția dorită.



Oglinzile exterioare vor fi eliberate din suportii lor în cazul unui impact, pentru a proteja pasagerii și pietonii. Oglinzile exterioare se fixează prin lovituri ușoare cu mâna, aplicate sub un unghi drept față de autovehicul.

Rabaterea oglinzilor retrovizoare exterioare*

Apăsați oglinda retrovizoare exterioară pentru a o rabata.

Oglinda retrovizoare convexă*

Oglinda retrovizoare de pe partea pasagerului este convexă dacă se spune că „OBIECTELE SUNT MAI APROAPE DECÂT PAR ÎN OGLINDĂ”

Folosiți această oglindă pentru a obține o mai largă vizibilitate.

AVERTISMENT

Fiiți atent când apreciați dimensiunea sau distanța până la vehicul sau alt obiect văzut în oglinda convexă. Aveți grijă, căci obiectele vor părea mai mici și mai îndepărtate decât dacă ar fi fost privite într-o oglindă plană.

Pentru a aprecia corect distanța și dimensiunea obiectelor văzute în oglinda convexă, folosiți oglinda retrovizoare interioară.

VOLAN REGLABIL*

Volanul poate fi reglat în 5 trepte.



Volanul poate fi reglat prin ridicarea levierului de reglare aflat în partea stângă a coloanei de direcție, poziționarea volanului în poziția dorită, și apoi eliberarea levierului. Sunt 5 poziții: 2 dedesubt, 2 deasupra și una în centru. Pentru a asigura o intrare sau ieșire ușoară din vehicul, volanul poate fi reglat în cea mai de sus poziție la ieșirea din vehicul.

AVERTISMENT

Nu reglați volanul în timpul mișcării vehiculului pentru a evita pierderea controlului vehiculului.

REGLAREA SCAUNELOR

DIN FAȚĂ PRIN CULISARE

Pentru a mișca scaunele din față înainte sau în înapoi, trageți în sus pârghia de blocare și mențineți-o în această poziție. Apoi deplasați scaunul în poziția dorită și eliberați pârghia.



AVERTISMENT

Nu reglați scaunul în timpul mersului. Scaunul se poate deplasa brusc, ceea ce duce la pierderea controlului asupra volanului. Înainte de a porni, asigurați-vă că scaunul șoferului este reglat corect.

AVERTISMENT

Pentru a evita ca centura de siguranță să fie prea largă, ceea ce reduce eficacitatea sa, asigurați-vă că scaunele sunt reglate înainte de a vă fixa centurile.

REGLAREA ÎNCLINĂRII SPĂTARULUI SCAUNELOR DIN FAȚĂ

Pentru a regla poziția spătarului scaunului, ridicați pârghia (sau rotiți rozeta de înclinare) până când obțineți unghiul de înclinare dorit.



AVERTISMENT

Spătarele scaunelor trebuie să se afle permanent într-o poziție apropiată de verticală în timpul mersului, altfel eficacitatea centurilor de siguranță se va reduce.

Centurile de siguranță sunt proiectate să ofere maximul de protecție când spătarele sunt în poziție perfect verticală.

Asigurați-vă că spătarele rabatabile sunt reglate corect înainte de a porni la drum.

REGLAREA ÎN ÎNĂLȚIME

A SCAUNULUI ȘOFERULUI*

Înălțimea dorită poate fi obținută prin rotirea manivelei amplasate în partea exterioară-față a scaunului șoferului.



roțiți

TETIERELE

Tetierele sunt proiectate pentru a reduce riscul de accidentare a gâtului.



împingeți

Pentru a regla tetiera, deblocați arcul din partea stângă a tetierei prin apăsarea lui, deplasați-o în sus sau în jos și blocați-o în noua poziție.

Pentru a demonta tetiera, trageți în sus la maxim în timp ce țineți arcul apăsat.

ATENȚIE

- Reglați înălțimea tetierelor astfel încât marginea superioară să se afle la nivelul urechilor.
- După reglarea tetierei, asigurați-vă că este fixată în noua poziție.
- Nu conduceți fără tetiere.

COTIERA BANCHETEI SPATE

Cotiera banchetei din spate se află la centrul banchetei.



trageți

CENTURI DE SIGURANȚĂ -

PRECAUȚII

Pentru a vă proteja pe dumneavoastră și pe pasageri de eventuale accidente, este recomandată utilizarea centurilor de siguranță de toți ocupanții în timpul mersului. Centurile de siguranță trebuie puse corect.

Pasagerii din spate care nu utilizează centura de siguranță reprezintă un pericol pentru șofer și pasagerul din față în caz de accident.

Centura de siguranță este proiectată să fie folosită de o singură persoană la un moment dat: ele nu pot fi folosite de copii sub 6 ani.

AVERTISMENT

Este recomandat ca femeile gravide să folosească centurile ventrale. Aceasta va reduce posibilitatea unor accidente pentru femeie și pentru copilul nenăscut încă. Centurile de abdomen trebuie să fie purtate cât de jos posibil în timpul sarcinii.

ATENȚIE

Centura de siguranță va oferi maximul de protecție dacă spătarul este în poziție cât mai aproape de verticală. Când spătarul este aplecat, există un pericol mai mare ca pasagerul să alunece sub centură, mai ales în cazul unui accident frontal, lovire de tabloul de bord sau de spătar.

ATENȚIE

NICIODATĂ

- Nu purtați centura pe sub braț cât mai aproape de ușa.
- Nu folosiți centura de siguranță pentru mai multe persoane odată
- Nu purtați centura răsucită sau cu butonul de eliberare îndreptat în jos sau spre înăuntru.
- Nu lăsați scaunul și ușa să deterioreze centura de siguranță.
- Nu puneți nimic în deschiderea din care iese centura de siguranță (asta poate defecta retractorul sau centura).

ANCORAREA ÎN TREI PUNCTE

A CENTURII DE SIGURANȚĂ

Vehiculul este echipat cu centuri de siguranță cu ancorare în trei puncte și retractor automat, permițând libertatea de mișcare a corpului în timpul mersului cu viteză constantă, deși centurile se mulează întotdeauna strâns pe corp.

Tipul centurii nu are nevoie de reglare a lungimii. Odată pusă, centura se reglează singură la mișcările pasagerului, dar în cazul unui șoc puternic sau brusc, centura se blochează automat pentru a proteja pasagerul.

REGLAREA ÎNĂLȚIMII CENTURII*

La centurile cu punctul superior de ancorare reglabil, trageți puțin în afară centura, apăsați în „A” și reglați înălțimea. Este important în special când o persoană mai scundă a selectat anterior o poziție coborâtă.

O poziție prea înaltă diminuează confortul.



ATENȚIE

Asigurați-vă întotdeauna că centura de siguranță este poziționată peste umeri cât mai aproape de gât, și nu peste mână sau gât. A nu face așa reduce capacitatea de protecție în caz de accidente și mărește șansa unor răni.

UTILIZAREA CENTURII

Trageți încet centura din retractor și treceți-o peste corp, asigurându-vă că nu este răsucită.

Introduceți zăvorul metalic ① în catarama ②.

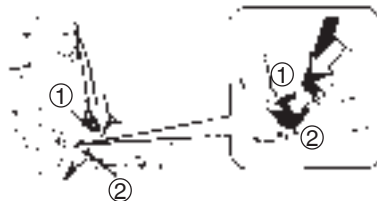

Pentru a decupla centura, apăsați butonul roșu de pe catarama; centura se va retrage automat.



CENTURA VENTRALĂ

Pe mijlocul scaunului din spate este montată o centură ventrală.

Introduceți zăvorul în cataramă până se fixează.

INTRODUCEȚI
pentru cuplare
APĂSAȚI pentru
decuplare



Pentru a lungi centura, țineți zăvorul în unghi drept față de centură și trageți centura. Pentru a o scurta, trageți capătul liber al centurii, apoi trageți clema centurii pentru a o strânge.

② TRAGEȚI CLEMĂ

① TRAGEȚI

TRAGEȚI
pentru lungire

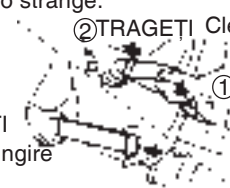

Poziționați centura ventrală pe șolduri.

Pentru a decupla centura, apăsați butonul roșu de pe cataramă.

ATENȚIE

Nu purtați niciodată centura ventrală peste abdomen. În timpul accidentelor poate apăsa abdomenul și, astfel, crește riscul de răni.

CLOPOȘTELUL DE AVERTIZARE

AL CENTURII DE SIGURANȚĂ

Clopoștelul de avertizare al centurii de siguranță va suna între 4 și 8 secunde când cheia de contact este în poziția „II”, mai puțin în cazul în care centura de siguranță a șoferului este montată sigur.

ÎNGRIJIREA CENTURILOR

Păstrați centurile curate și uscate.

Curățați centurile numai cu soluție slabă de săpun sau cu apă caldă.

Nu vopsiți centurile, căci aceasta le poate slăbi serios. Asigurați-vă că centurile nu sunt deteriorate sau tăiate.

Verificați periodic starea centurilor și înlocuiți părțile defecte. O centură care a fost suprasolicitată într-un accident trebuie înlocuită cu una nouă.

Nu faceți nici o modificare a sistemului de fixare a centurilor de siguranță.

ATENȚIE

Pentru a reduce riscul de accidentare în cazul coliziunilor și manevrelor bruște, respectați recomandările referitoare la utilizarea și întreținerea centurilor și la utilizarea lor împreună cu sistemele de protejare a copiilor („baby-seat”).

Copii suficient de mici pentru baby-seat (în conformitate cu instrucțiunile de pe astfel de sisteme) vor fi întotdeauna transportați în acest fel.

Statisticile referitoare la accidente de circulație arată că fixarea copiilor pe scaunele din spate este mai sigură decât fixarea pe scaunele din față. De aceea, vă recomandăm să fixați copii pe scaunele din spate.

PERNA CU AER DE

PROTECȚIE*

Perna cu aer este poziționată în centrul volanului.



Sistemul Suplimentar de Reținere (SSR) al pernei cu aer ajută la protejarea capului și al pieptului în cazul unor coliziuni.

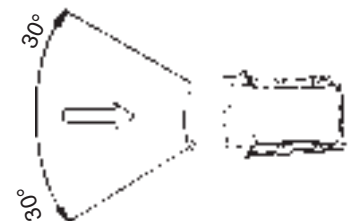

Perna cu aer se activează în cazul unor coliziuni dure care sunt sau frontale sau sub unghi mai mic de 30° de la direcția înainte.

Perna cu aer se umflă într-o perioadă de ordinul milisecundelor în timpul unei ciocniri și formează o pernă de siguranță pentru șofer.



După umflare, perna cu aer se desumflă imediat pentru a nu afecta vizibilitatea șoferului și capacitatea sa de a conduce. Perna cu aer se umflă cu o viteză și o forță considerabilă. De aceea, este important ca scaunul și spătarul șoferului să fie corect poziționate pentru ca perna de aer să fie eficientă. Scaunul șoferului trebuie să fie reglat astfel încât volanul să poată fi ajuns cu brațele puțin îndoite.

Când perna cu aer se umflă, poate fi auzit un zgomot și o mică cantitate de gaz va fi emisă. Gazul nu este periculos și nu indică existența unui foc.

AVERTISMENT

- *Perna cu aer nu va fi acționată în cazul unor ciocniri din spate, din lateral, a răsturnărilor și a unor ciocniri frontale ușoare. De aceea centura de siguranță trebuie întotdeauna pusă. Perna cu aer este un supliment la centura de siguranță.*
- *Nu lipiți nimic pe sau peste centrul volanului pentru a nu provoca răniri la umflarea pernei cu aer.*
- *Nu aduceți nici o modificare componentelor pernei cu aer. Sistemul poate fi acționat brusc dacă nu este tratat corect.*
- *Volanul sau tabloul de bord trebuie demontate doar de un service autorizat Daewoo.*
- *Perna cu aer poate fi acționată decât o singură dată. După acționare trebuie înlocuit decât de un dealer Daewoo sau un service autorizat Daewoo.*

(Se continuă)

- *Reparațiile volanului, ale coloanei de direcție sau ale pernei cu aer trebuie realizate decât de un service autorizat Daewoo. În cazul unei acționări incorecte a pernei cu aer pot rezulta răniri.*
- *Nu lipiți nimic pe volan sau pe tabloul de bord și nu le acoperiți cu alte materiale. Curățați-le decât cu o cârpă uscată. Nu folosiți agenți de curățire corozivi.*
- *Perna cu aer trebuie scoasă numai de un service autorizat Daewoo.*
- *Perna cu aer este proiectată doar ca un supliment la centura de siguranță. Centura de siguranță trebuie purtată întotdeauna iar șoferul trebuie să păstreze o distanță suficientă până la volan.*

PORNIRE ȘI FUNCȚIONARE

COMBUSTIBIL RECOMANDAT

Sunt recomandați combustibilii comerciali de calitate ridicată. Calitatea combustibilului are o influență decisivă asupra puterii, manevrabilității și duratei de funcționare a motorului. Aditivii conținuți în combustibil au un rol important asupra celor de mai sus. De aceea trebuie să folosiți numai combustibili de calitate ridicată care conțin aditivi.

Benzina cu cifră octanică prea mică duce la preaprindere sau detonare. Producătorul nu poate fi făcut responsabil de deteriorările rezultate.

Benzina cu o cifră octanică mai mare poate fi folosită.

Dispozitivul de umplere al stației folosit pentru benzina cu plumb nu poate fi introdus în gâtul de umplere al rezervorului de benzină la vehiculele proiectate să funcționeze numai cu benzină fără plumb pentru a evita folosirea accidentală de benzină cu plumb.

Nu folosiți metanol

Combustibilii care conțin metanol nu trebuie folosiți în vehiculele Daewoo. Acest tip de combustibili pot reduce performanțele vehiculului și deteriora componentele ale sistemului de alimentare.

ATENȚIE

Polița de garanții nu acoperă deteriorările sistemului de alimentare și problemele de performanță cauzate de folosirea de metanol sau de combustibil care conține metanol.

Conducerea în străinătate

Dacă aveți de gând să conduceți vehiculul Daewoo în altă țară, asigurați-vă că:

- Studiați toate regulamentele referitoare la actele de înregistrare și asigurări.
- Este disponibil combustibilul necesar.

CHEIA DE CONTACT

OPRIT

Motorul poate fi oprit fără blocarea volanului.

PORNIT

În această poziție sunt alimentate sistemul de aprindere și accesoriile electrice.

AVERTISMENT

1. Nu scoateți niciodată cheia din contact în timp ce vehiculul se deplasează. Dacă cheia este scoasă, volanul se va bloca. Aceasta poate duce la scăparea de sub control a vehiculului de către șofer și poate provoca avarierea acestuia și rănirea persoanelor din interior.
2. Nu rotiți niciodată cheia în poziția „B” sau „I” în timpul deplasării vehiculului.



BLOCAT

Volanul se blochează prin scoaterea cheii de contact. Rotiți volanul până când se aude zgomotul de blocare a volanului.

Pentru o mai ușoară manevrare a cheii la deblocare, se mișcă ușor volanul la stânga și la dreapta, după care se rotește cheia în poziția „I”.

START

În această poziție se activează demarorul, care va porni motorul. Imediat după pornirea motorului se eliberează cheia, care va reveni automat în poziția „II”.

ÎNAINTE DE PORNIRE

- Asigurați-vă că zona din jurul vehiculului este liberă.
 - Întreținerea reperelor listate aici trebuie verificată periodic - de ex. de fiecare dată când se verifică nivelul uleiului.
 - Verificați dacă geamurile și lămpile sunt curate.
 - Inspectați vizual aspectul și starea pneurilor. Verificați umflarea la presiune corespunzătoare a pneurilor.
 - Închideți toate ușile.
 - Poziționați scaunele și tetierele.
 - Reglați oglinzile interioară și exterioare.
 - Cuplați centura de siguranță și cereți celorlalți pasageri să facă același lucru.
 - Verificați funcționarea indicatoarelor de atenționare când se rotește cheia în poziția „II”.
1. Trageți frâna de mână.

PORNIREA MOTORULUI



2. Transmisia (cutia de viteze) manuală
Puneți levierul de schimbare a vitezelor în poziția „N” (neutru) și apăsați pedala de ambreiaj la podea până când pornește motorul, cu cheia în poziția „III”. Eliberați cheia după pornirea motorului.

Transmisia (cutia de viteze) automată*

NOTĂ

Vehiculul nu va porni dacă pedala de ambreiaj nu este apăsată la maxim - aceasta este o măsură de siguranță.

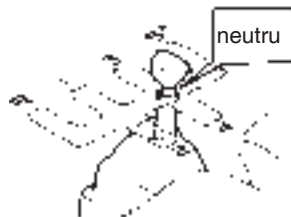

Puneți levierul de schimbare a vitezelor pe poziția „P” (parcare) sau „N” (neutru). Este preferată poziția „P”.

Starterul este proiectat să nu funcționeze dacă levierul de schimbare a vitezelor este în una din pozițiile de mers.



3. Porniți motorul cu piciorul luat de pe pedala de accelerație, rotind cheia de contact în poziția „III”. Eliberați cheia dacă motorul a pornit. Dacă motorul a pornit dar nu mai funcționează, repetați procedura de mai sus.

ATENȚIE

Nu se acționează starterul mai mult de 15 secunde. Dacă motorul nu a pornit, așteptați 10 secunde înainte de a-l roti din nou, altfel starterul poate fi avariat.

4. Încălzirea

Lăsați motorul să funcționeze la ralanti cel puțin 30 sec. după pornire.

Conduceți la început cu o viteză moderată pe o distanță scurtă - în special pe vreme rece.

NOTĂ

Dacă motorul s-a înecat în timpul pornirii, apăsați încet pedala de accelerație la maxim, mențineți-o așa și porniți motorul.

ATENȚIE

Pentru benzină fără plumb: funcționarea motorului în gol la turație mare (mai mult de 5 minute) poate produce o încălzire excesivă a sistemului de evacuare ceea ce poate duce la avarieri ale vehiculului.

SISTEMUL DE IMOBILIZARE*

Sistemul de imobilizare previne eventuale furturi sau porniri de către persoane neautorizate în vehiculul în care este instalat.

O cheie funcțională pentru un vehicul utilat cu sistem de imobilizare este o cheie de contact mecanică cu un dispozitiv invizibil codat electronic. Numai cheile funcționale pot fi folosite pentru a porni vehiculul.

Cheile nefuncționale nu pot decât deschide ușile. Sistemul de imobilizare izolează alimentarea electrică pentru sistemul de aprindere, pompa de benzină și injectoare.

TRANSMISIE MANUALĂ

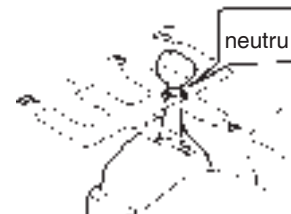

La schimbarea vitezelor, se apasă complet pedala de ambreiaj. Se acționează levierul de schimbare a vitezelor. După schimbare se eliberează ușor ambreiajul.

NOTĂ

- Nu se ține piciorul pe pedala de ambreiaj. Aceasta poate cauza distrugerea ambreiajului.
- Opriti vehiculul complet înainte de a introduce în viteza de mers înapoi.
- Pentru a selecta mersul înapoi ridicați butonul de mers înapoi înainte de a acționa levierul de schimbare de viteze.

ATENȚIE

Pentru a evita posibile deteriorări ale ambreiajului, nu schimbați în viteza întâi când vă deplasați cu mai mult de 16km/h.

TRANSMISIE AUTOMATĂ*

buton de deblocare



Transmisia automată este controlată electronic și are patru trepte. A patra treaptă are funcție de amplificare a turației motorului.

Poziția levierului de schimbare a vitezelor este indicată în partea sa stângă sau pe indicatorul de poziție al selectorului de viteze la transmisia automată de pe tabloul de bord.

ATENȚIE

Nu încercați să treceți în poziția „P” (parcare) în timp ce vehiculul se află în mișcare, ci numai când vehiculul este staționat, deoarece aceasta ar putea provoca avarii transmisiei.

Blocarea levierului de selectare

Trageți butonul de deblocare de sub mânerul levierului de selectare când angajați în poziția „R” și „P” și când treceți de la „D” la „3”, „3” la „L” așa cum este indicat de săgeata neagră „➡”.

Levierul de selecție poate fi mutat liber în oricare dintre pozițiile indicate de săgeata albă „⇨”.

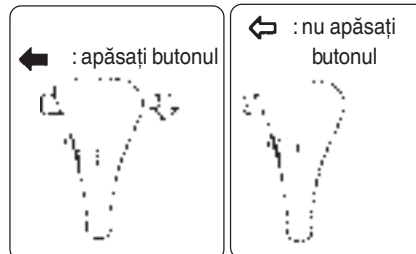

AVERTISMENT

Apăsați pedala de frână ori de câte ori mutați levierul de selectare de la „P” (parcare) sau „N” (neutru) într-o viteză, pentru a împiedca vehiculul să se deplaseze accidental.

Pornirea vehiculului

- După pornirea motorului, apăsați complet pedala de frână înainte de a muta levierul selector într-una din pozițiile „D”, „R”, „3”, „L”. Asigurați-vă că vehiculul este complet oprit înainte de a încerca să mutați levierul selector în „R” sau „P”.
1. Mențineți pedala de frână apăsată și selectați una din pozițiile de mers

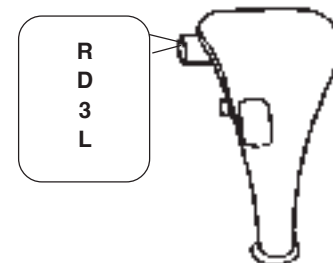

2. Eliberați frâna de mână și pedala de frână și, apăsând încet pedala de accelerație, veți porni lin vehiculul.

Pozițiile P, R și N

P=Parcare, roțile din față blocate. Se selectează numai cu vehiculul oprit și cu frâna de mână trasă.

R=Mers înapoi. Se selectează numai cu vehiculul staționat.

N=Neutru.

Poziția D

D=Poziție de deplasare pentru condiții normale de mers în patru viteze.

A patra viteză reduce turația motorului la aceeași viteză a vehiculului, consumul de benzină și nivelul de zgomot.

După pornirea motorului și selectarea poziției „D”, programul de conducere economic este întotdeauna operativ.

Poziția 3

3= Poziție de deplasare pentru condiții de mers în viteza întâi, a doua și a treia.

Transmisia rămâne în a treia poziție chiar și la viteze mari. Nu schimbați în poziția „3” la viteze mai mari decât cele permise pentru această poziție.

Poziția L

L= Poziție pentru efect maxim de frânare motor - de ex. la coborârea unei pante abrupte, transmisia nu trece peste treapta întâi.

ATENȚIE

Pentru a evita deteriorarea transmisiei:

- *Nu apăsați pedala de accelerație în timp ce mutați selectorul de la „P” sau „N” la „R”, „D”, „3” sau „L”. Mențineți întotdeauna pedala de frână apăsată până la terminarea manevrei de selectare.*
- *Nu selectați niciodată poziția „P” sau „R” în timpul deplasării vehiculului.*
- *Când opriți vehiculul pe o pantă în urcare, nu mențineți vehiculul pe loc apăsând pedala de accelerație. Folosiți în acest scop pedala de frână.*

AVERTISMENT

- *Nu folosiți poziția „P” (parcare) în locul frânei de mână*
- *Opriti motorul când părăsiți vehiculul, chiar și pentru un timp foarte scurt. Nu părăsiți niciodată vehiculul când motorul este pornit. Pot apare mișcări neașteptate și posibil bruște dacă aceste precauții nu sunt luate.*

BUTON DE MOD

PUTERE/ECONOMIC*

Mod putere:

Pentru accelerație puternică sau mers pe pante lungi, apăsați butonul de mod putere de pe levierul de selectare a vitezelor. Indicatorul „POWER” se va aprinde. Transmisia va trece în modul POWER. Transmisia va schimba la o viteză de rotație mai mare a motorului, obținând o accelerație mai puternică la depășiri sau urcări.

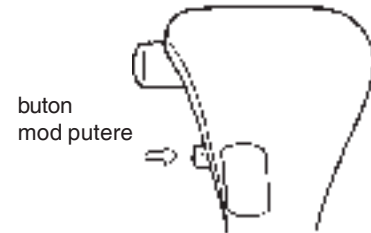

Mod economic:

Pentru condus normal.

Acesta este cel mai economic mod de mers normal, cu opriri și porniri frecvente sau pe autostradă. Transmisia trece automat în acest mod.

UTILIZARE DE URGENȚĂ*

Dacă indicatorul „POWER” clipește continuu, un defect a apărut la modulul de control al transmisiei.

În aceste condiții schimbarea automată este anulată. Puteți folosi levierul de selectare pentru schimbare manuală, dacă este posibil.

Poziția levierului de selectare	P	R	N	D	3	L
Poziția rapoartelor	P	R	N	4	3	1

Trebuie să consultați un service autorizat Daewoo cât de repede posibil. Facilitatea de autodiagnoză integrală a sistemului permite repararea rapidă a defecțiunilor.

BUTON PORNIRE ÎN

ÎN MOD IARNA*

În cazul conducerii pe drumuri alunecoase, apăsați comutatorul de mod „WINTER” (iarna) (poate fi folosit numai în poziția „D”). Vehiculul va porni în viteza a treia.



Modul iarnă se dezactivează la atingerea vitezei de 80 km/h.

Poate de asemenea fi dezactivat prin apăsarea butonului „WINTER” sau selecția pozițiilor „3”, „L” sau „R”, apăsarea pedalei de accelerație în poziția de schimbare în treaptă inferioară pentru mai mult de două secunde sau prin tăierea contactului.

SFATURI DE UTILIZARE

A TRANSMISIEI AUTOMATE

Pornirea vehiculului

După pornirea motorului și înainte de a selecta o poziție de mers, apăsați pedala de frână căci altfel vehiculul va începe să se deplaseze. Nu acționați niciodată simultan pedala de frână și de accelerație.

Pentru condiții normale de mers trebuie selectată poziția „D”.

Dacă pedala de accelerație este apăsată lin și progresiv, transmisia va trece mai devreme într-o treaptă în care se va economisi combustibil. Poziția selectorului va fi schimbată manual doar în cazuri excepționale. Selectați „3” și „L” doar când trebuie evitată trecerea într-o treaptă superioară sau când doriți să utilizați efectul de frânare al motorului.

Selectați din nou poziția „D” imediat ce condițiile permit aceasta.



De reținut

Dacă pedala de accelerație este apăsată dincolo de punctul de rezistență sub o anumită viteză, transmisia cuplează într-o treaptă inferioară. Se obține astfel o utilizare maximă a puterii motorului pentru accelerare.



Frâna de motor

Pentru a utiliza efectul de frânare al motorului când coborâți o pantă, selectați poziția „3” sau, dacă este necesar, „L”.

Efectul de frânare este mai puternic în poziția „L”. Dacă poziția „L” este selectată la o viteză prea mare, transmisia rămâne în treapta a doua până când este atins punctul de cuplare a treptei întâi, ca rezultat al decelerării.

Oprirea vehiculului

Leverul selector poate fi lăsat în poziția aleasă cu motorul în funcțiune.

Când opriți în pantă, trageți frâna de mână sau apăsați pedala de frână. Nu creșteți turația motorului pentru a îmbunătăți relantiul dacă este selectată o poziție de mers.

Opriți motorul dacă staționați un timp mai îndelungat, de exemplu într-un ambuteiaj sau la o barieră.

Înainte de a părăsi vehiculul, trageți frâna de mână, apoi puneți selectorul pe poziție „P” și scoateți cheia din contact.



Despotmolirea vehiculului

Dacă este necesară eliberarea vehiculului din nisip, noroi, zăpadă sau dintr-o groapă, mutați selectorul de la „D” la „R” în mod repetat în timp ce accelerați ușor. Nu turați motorul și evitați accelerarea bruscă.

Aceasta este valabil doar în situațiile excepționale menționate mai sus.



Manevrarea vehiculului

Pentru a manevra vehiculul înainte și înapoi în timpul încercărilor de a parca sau la intrarea într-un garaj, utilizați metoda descrisă mai sus. Reglați viteza prin eliberarea ușoară a pedalei de frână.

Nu apăsați niciodată simultan pedalele de accelerație și de frână.

FRÂNELE

Sistemul obișnuit de frânare este proiectat pentru a obține o frânare performantă în cele mai variate condiții de mers, chiar și atunci când vehiculul este încărcat la capacitate maximă.

Dacă pedala coboară mai jos decât ar fi normal, aceasta se poate datora unei dereglări a tamburilor de frână din spate.

Cereți asistență dealer-ului dacă pedala nu revine la înălțime normală sau dacă se produce o creștere rapidă a cursei pedalei. Aceasta poate fi semnul unei defecțiuni a frânelor.

ATENȚIE

* *Nu conduceți cu piciorul pe frână, căci aceasta poate cauza o uzură prematură a garniturilor plăcuțelor de frână și o posibilă deteriorare a frânelor.*

SISTEMUL ANTI-BLOCARE

A FRÂNELOR (ABS)*

Sistemul anti-blocare a frânelor controlează roțile astfel încât să nu se blocheze la o frânare bruscă sau când se frânează pe un drum alunecos. Sistemul detectează turația roții și controlează electronic presiunea aplicată frânelor. O ușoară vibrație însoțită de un zgomot specific apar la apăsarea pedalei de frână. Această vibrație și zgomotul întâlnite la o frânare bruscă nu reprezintă o problemă ci indică funcționarea corectă a ABS-ului. Dacă în sistem apare o anormalitate, sistemul anti-blocare încetează. Frânele uzuale vor funcționa normal și lampa de avertizare ABS se va aprinde. În acest caz consultați dealer-ul dumneavoastră Daewoo cât de repede posibil.

Frânarea cu ABS

În caz de urgență, apăsați cu forță maximă pedalele de frână și de ambreiaj simultan. Sistemul anti-blocare se va activa imediat, permițându-vă să recăpătați controlul complet asupra direcției vehiculului. Vă recomandăm să vă familiarizați cu această tehnică de frânare. Totuși, evitați orice risc care nu este necesar.

AVERTISMENT

Sistemul anti-blocare, deși este un dispozitiv sofisticat, nu poate împiedica accidente rezultate din neglijență sau din tehnici periculoase de conducere.

Până la urmă, responsabilitatea pentru siguranța proprie și a altora rămâne în mâinile șoferului. De aceea, sistemul anti-blocare a frânelor poate fi apreciat pe deplin și funcționează sigur doar ca urmare a folosirii unei metode de conducere corectă și atentă.

FRÂNA DE MÂNĂ

Pentru a aplica frâna de mână, trageți levierul în sus.



Pentru a o elibera, apăsați butonul, trageți ușor levierul în sus și coborâți-l.

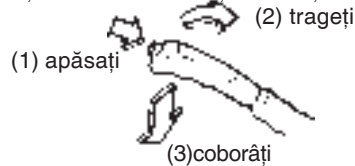

Cereți asistența unui dealer dacă este necesară reglarea frânei de mână.

ATENȚIE

Este important să verificați indicatorul luminos al frânei de mână de fiecare dată când porniți motorul. Acest bec se aprinde când motorul funcționează și frâna de mână este trasă. Neeliberarea frânei de mână va avea ca rezultat un consum exagerat de combustibil și o uzură rapidă a frânei.

SUGESTII PENTRU UN

CONDUS ECONOMIC

Economia de carburant depinde în mare măsură de modul în care conduceți.

Când, cum și unde conduceți are influență asupra numărului de kilometri pe care îi puteți parcurge cu un litru de benzină.

Pentru a conduce într-un mod cât mai economic:

- Porniți treptat și accelerați încet.
- Evitați mersul în gol excesiv și care nu este necesar.
- Mențineți motorul reglat în permanență.
- Nu turați motorul.
- Folosiți aerul condiționat (dacă există) numai dacă este necesar.
- Încetiniți când conduceți pe drumuri aspre.
- Țineți pneurile umflate la presiunea recomandată pentru a le asigura o viață mai lungă și a realiza economie de combustibil.
- Păstrați distanță față de alte vehicule pentru a evita opririle neașteptate. Aceasta evită uzura plăcuțelor de frână și economisește combustibilul necesar pentru accelerarea la viteză

de mers.

- Nu încărcăți vehiculul cu greutateți care nu sunt necesare.
- Nu vă odihniți piciorul pe pedala de frână în timpul mersului. Poate cauza uzuri nedorite, eventuale defecțiuni la frână și poate duce la scăderea economiei de combustibil.
- Asigurați-vă că vehiculul dumneavoastră este întotdeauna reglat la

PRECAUȚII PRIVIND GAZELE

DE EȘAPAMENT (CO)

parametrii specificați de fabricant.

Gazele de eșapament, deși inodore și inodore, conțin monoxid de carbon (CO) care este periculos sau chiar mortal la inhalare.

- Oricând suspectați pătrundere de gaze de eșapament în compartimentul pasagerilor, detectați cauza și îndepărtați-o cât de repede puteți.
- Dacă sunteți nevoiți să conduceți în asemenea condiții, făceți-o numai cu geamurile deschise.
- Nu lăsați motorul să funcționeze în spații strâmte, precum garaje sau alte spații închise, mai mult decât este necesar pentru a intra sau a ieși în astfel de spații.
- Când vehiculul este oprit în spații strâmte cu motorul mergând un timp mai îndelungat, reglați sistemul de încălzire sau de răcire pentru a recircula aerul în vehicul.
- Nu stați (sau nu lăsați copii să stea) într-un vehicul parcat sau staționat cu motorul pornit, pentru un timp îndelungat.

INSTRUMENTE ȘI INDICATOARE

INSTRUMENTE ȘI INDICATOARE

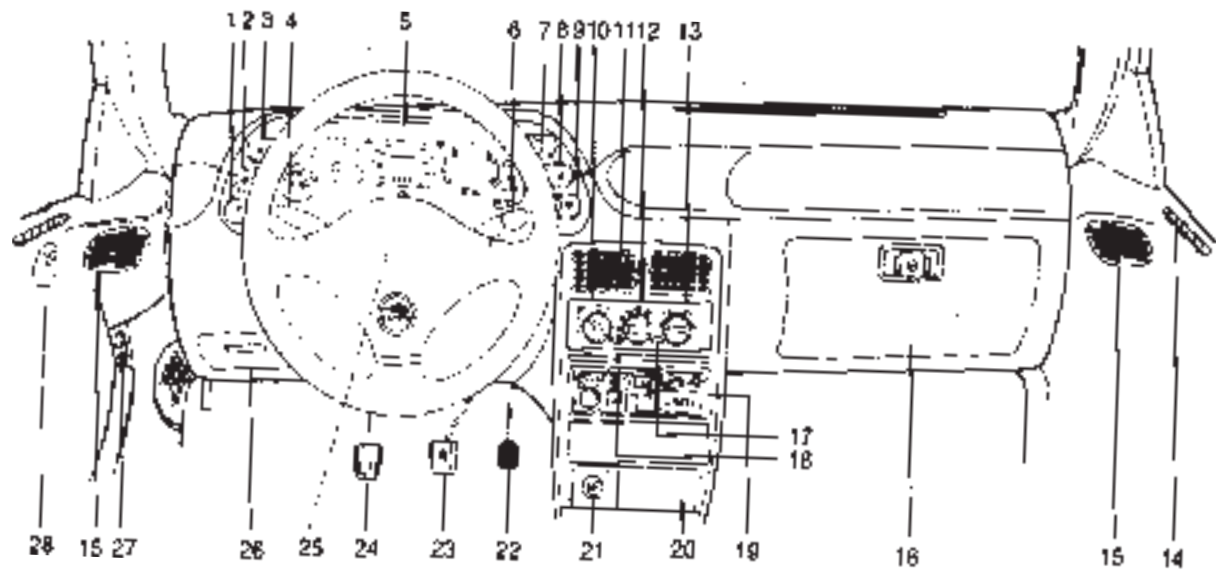

1. Reostat control iluminare tablou bord*
2. Comutator dezghețare geam spate
Dezghețare geam spate și oglinzi
exterioare cu temporizare*
3. Comutator faruri de ceață*
4. Comutator lumini
5. Tablou de bord
6. Comutator ștergător parbriz
7. Comutator lumini de ceață spate
8. Comutator lumini de avarie
9. Comutator pentru reglarea intermitenței
ștergătorului
10. Comutator ventilator
11. Aeratoare centrale
12. Comutator mod de distribuire aer*
13. Comutator comandă temperatură aer
14. Aeratoare dezghețare ferestre
15. Aeratoare laterale
16. Cutie pentru mânuși
17. Comutator aer condiționat*
18. Comutator selectare sursă de
aer*
19. Radiocasetofon*
20. Scrumieră
21. Brichetă
22. Pedală accelerație
23. Pedală frână
24. Pedală ambreiaj
25. Avertizor sonor
26. Capac cutie cu siguranțe
27. Buton deschidere portbagaj
28. Buton reglare oglinzi laterale*

INSTRUMENTE BORD

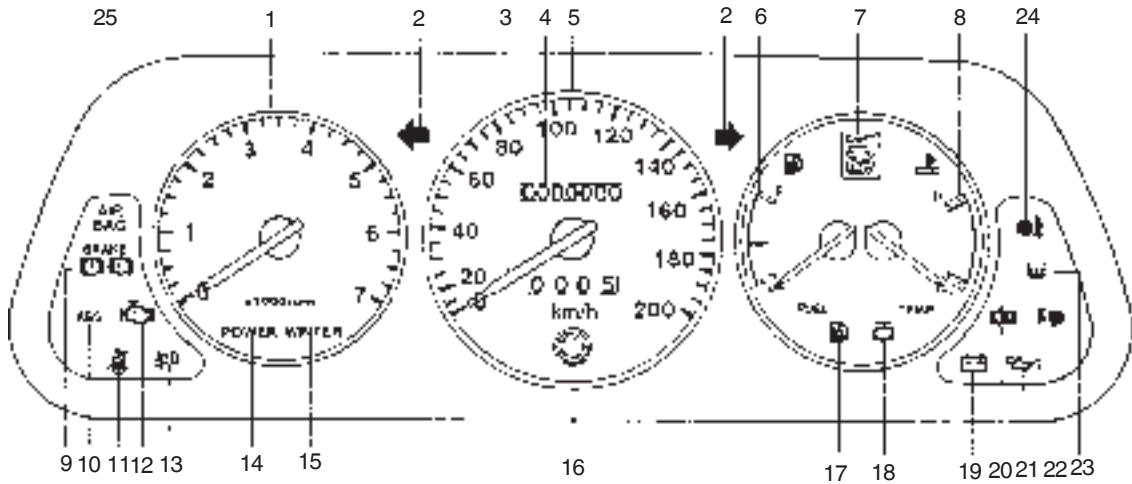

1. Turometru
2. Indicator semnalizare/avarii
3. Kilometraj jurnalier
4. Kilometraj
5. Vitezometru
6. Aparat nivel combustibil
7. Indicator poziție selector transmisie automată*
8. Termometru motor
9. Indicator avertizare sistem frânare
10. Indicator avertizare ABS*
11. Indicator cuplare centură siguranță
12. Indicator control motor („Reparare urgentă motor“)
13. Indicator lămpi ceață față
14. Indicator mod putere*
15. Indicator mod iarnă*
16. Buton actualizare jurnalier
17. Indicator avertizare nivel scăzut combustibil
18. Indicator nivel minim lichid spălare parbriz
19. Indicator încărcare alternator
20. Indicator avertizare uși deschise
21. Indicator avertizare lipsă presiune ulei de motor
22. Indicator fază lungă
23. Indicator dezghețare geam spate
24. Indicator lămpi ceață spate
25. Indicator avertizare pernă cu aer

VITEZOMETRUL

Vitezometrul indică viteza vehiculului în kilometri pe oră (km/h).

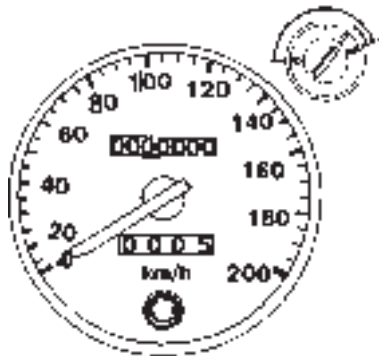

KILOMETRAJUL ȘI JURNALIERUL

Kilometrajul înregistrează distanța totală parcursă în kilometri.

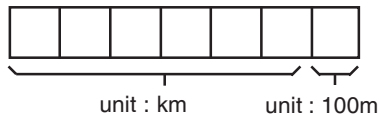

Kilometrajul jurnalier indică distanța zilnică parcursă. Zero se stabilește apăsând butonul, aflat în partea dreapta jos a vitezometrului.

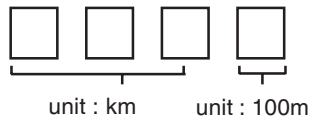

TUOMETRUL*

Tuometrul afișează turația motorului.

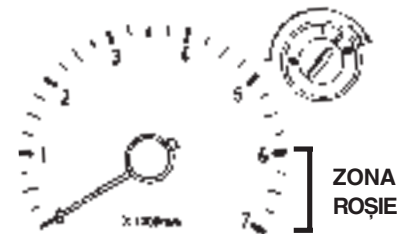

ATENȚIE

Pentru a evita eventuale defecțiuni ale motorului nu îl turați în zona roșie.

TERMOMETRUL

Termometrul indică temperatura lichidului de răcire.

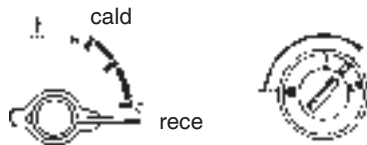

ATENȚIE

Dacă acul indicator se află în zona roșie, opriți vehiculul și lăsați motorul să se răcească.

Nu continuați drumul cu motorul supraîncălzit.

AVERTISMENT

Nu îndepărtați capacul rezervorului de lichid de răcire atunci când motorul este cald.

Lichidul în fierbere și aburii pot să țâșnească în afară, cauzând accidente grave.

APARAT DE NIVEL

DE COMBUSTIBIL

Acesta indică nivelul de combustibil din rezervor.

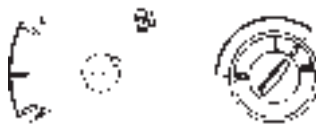

F : plin
E : gol

- Capacitatea rezervorului: 50 litri

Acul indicator se mișcă la frânare, accelerare și viraje, din cauza deplasării combustibilului în rezervor.

INDICATORUL NIVELULUI

MINIM DE COMBUSTIBIL



Acest avertizor luminos arată că rezerva de combustibil din rezervor este pe cale de epuizare.

Indicatorul se aprinde când nivelul de combustibil scade la aproximativ 7,5 litri.

INDICATORUL NIVELULUI DE

LICHID DE SPĂLARE



Acest indicator se aprinde când nivelul lichidului de spălare este scăzut. Adăugați lichid de spălare când observați că s-a aprins acest bec.

INDICATOR CONTROL MOTOR

(„REPARARE URGENTĂ MOTOR”)



Se aprinde când contactul este pus și rămâne aprins în timpul pornirii. Se stinge curând după ce motorul începe să funcționeze.

Dacă indicatorul se aprinde în timpul mersului, înseamnă că a apărut un defect. Sistemul electronic comută într-un program de urgență astfel încât drumul poate fi continuat. Consultați un dealer sau un service autorizat Daewoo pentru remedierea defectului.

Nu mergeți mult timp cu indicatorul de control al motorului aprins, căci aceasta poate crește consumul de combustibil și afecta ușurința de conducere a vehiculului.

O aprindere scurtă a indicatorului de control al motorului, urmată de stingerea lui, nu indică defecțiune a sistemului.

INDICATORUL LUMINOS AL

SISTEMULUI DE FRÂNARE

^{brake}
(ⓘ)(Ⓟ) Acest avertizor se aprinde când este trasă frâna de mână cu contactul pus

Asigurați-vă că frâna de mână este eliberată complet înainte de plecarea de pe loc. Becul trebuie să se stingă.

Dacă același indicator se aprinde chiar dacă frâna de mână este complet eliberată și contactul este pus, aceasta poate să indice că nivelul de lichid de frână din rezervor este scăzut.

AVERTISMENT

Utilizarea în continuare a vehiculului în aceste condiții este periculoasă.

INDICATORUL LUMINOS AL

PRESIUNII DE ULEI DE MOTOR



Indicatorul se aprinde când contactul este pus (ca verificare a funcționării becului) și trebuie să se stingă după pornirea motorului.

Dacă becul se aprinde în timpul mersului, înseamnă că presiunea de ulei a scăzut în mod periculos. Opriți motorul imediat și verificați nivelul de ulei în motor. Dacă nivelul de ulei este normal, verificați sistemul de ungere la cel mai apropiat service Daewoo.

AVERTISMENT

*Nu lăsați motorul să funcționeze când este aprins acest bec.
Nu continuați călătoria dacă nivelul nu este corect, ci verificați imediat motorul la un service autorizat Daewoo.*

INDICATORUL LUMINOS AL

ÎNCĂRCĂRII BATERIEI



Acest indicator luminos arată că bateria este descărcată.

Când contactul este pus, acest avertizor se aprinde; el trebuie să stingă după pornirea motorului.

Dacă becul se aprinde în timpul mersului:

- Trageți în afara drumului și opriți vehiculul.
- Verificați dacă s-a slăbit sau s-a rupt cureaua alternatorului.
- Dacă cureaua este în regulă, înseamnă că există o problemă în circuitul de încărcare. Defectele trebuie remediate cât mai curând posibil, de preferință de către un service autorizat Daewoo.

INDICATORUL LUMINILOR DE

SEMNALIZARE / AVARIE



Când este acționat comutatorul luminilor de semnalizare sau comutatorul luminilor de avarie, becul se aprinde pentru a indica funcționarea corectă a luminilor exterioare de semnalizare sau de avarie.

Pălpâiri scurte indică defectarea unui bec de semnalizare.

INDICATORUL DE UȘĂ

DESCHISĂ



Acest bec se aprinde când o ușă este deschisă sau nu este complet închisă (la primul zăvor).

INDICATOR DE MOD IARNA*

WINTER

Becul se aprinde când comutatorul de mod iarnă

este apăsat.

Comutatorul se află în centrul coloanei în fața levierului de selectare a vitezelor. Vezi pag. 2-8 pentru detalii de folosire a acestei facilități.

INDICATORUL ABS-ULUI*

ABS

Acest indicator luminos se aprinde când este pus contactul și trebuie să se stingă după pornirea motorului.

Dacă becul nu se aprinde când este pus contactul, cereți o verificare celui mai apropiat service autorizat Daewoo.

Dacă becul se aprinde în timpul mersului, opriți autoturismul într-un loc sigur și opriți motorul.

Aduceți sistemul în starea inițială prin repornirea motorului.

Dacă becul se aprinde din nou în timpul mersului, cereți o verificare celui mai apropiat service autorizat Daewoo.

Chiar dacă becul este aprins, vehiculul are capacitatea de a frâna normal, dar fără anti-blocare.

Consultați cel mai apropiat service Daewoo dacă apar aceste condiții.

INDICATORUL LUMINI

FAZĂ DE DRUM*



Acest indicator se aprinde când este comutată faza de drum a farurilor.

INDICATORUL CENTURII

DE SIGURANȚĂ*



Indicatorul luminos al centurii de siguranță se aprinde când contactul de pornire este pus pe poziția „I” dacă centura de siguranță a șoferului nu este cuplată.

De asemenea, clopoțelul de avertizare* al centurii de siguranță va suna 4 până la 8 secunde când contactul de pornire este pus pe poziția „I” dacă centura de siguranță a șoferului nu este cuplată.

INDICATOR DE SELECȚIE PENTRU

CUTIA DE VITEZE AUTOMATĂ*

SHIFT Acest indicator arată poziția
 levierului de selectare a vitezelor la cutia de viteze automată.

Acest indicator clipește când levierul de selectare a vitezelor se află în poziția de mers înapoi (R).

INDICATOR DE MOD PUTERE*

POWER

Dacă acest indicator este aprins în timpul mersului fără ca butonul să fi fost apăsat, a apărut o defecțiune în sistemul de transmisie automată.

Acest bec se prinde când butonul de mod putere este apăsat și arată că transmisia lucrează în mod putere.

Becul luminează în jur de 4 secunde când contactul de pornire este pe poziția „I” și trebuie să se stingă când motorul pornește.

Consultați un dealer sau un service Daewoo.

INDICATOR DE DEZGHEȚARE

GEAM SPATE

 Becul se aprinde când dezghețarea pentru geamul din spate (și oglinzile exterioare) funcționează, cu contactul de pornire pe poziția „II”.

INDICATOR FARURI DE CEAȚĂ

FAȚĂ*

 Acest bec se aprinde când farurile de ceață sunt aprinse.

INDICATOR LUMINI DE CEAȚĂ

SPATE*

 Acest bec se aprinde când luminile de ceață sunt aprinse.

INDICATOR PERNĂ CU AER*

AIR BAG

Când contactul de pornire este pus, acest indicator de avertizare se aprinde aproximativ 4 secunde, pentru a confirma că perna cu aer este funcțională.

Dacă nu se aprinde, dacă nu se stinge după 4 secunde sau dacă luminează intermitent sau continuu în timpul mersului, înseamnă că a apărut o defecțiune în sistem.

Sistemul perna cu aer nu va fi acționat în caz de accident.

Verificați sistemul perna de aer fără întârziere la un dealer sau un service Daewoo.

Vezi pag. 1-13 pentru amănunte în legătură cu perna cu aer.

COMUTATORUL DE LUMINI

Pentru a aprinde sau stinge luminile, rotiți mânerul de la capătul acestei pârghii. Există trei poziții:



Poziția "OFF"

Toate luminile sunt stinse.

Poziția ♦

Se aprind luminile de poziție, lămpile iluminare număr și tabloul de bord.

Poziția ✱

Se vor aprinde farurile (faza de întâlnire) și toate luminile de mai sus.

Clopoțelul de avertizare pentru faruri

Clopoțelul va suna pentru a vă reaminti să stingeți luminile dacă ele au rămas aprinse când contactul este pe poziția „B” sau „II”.

NOTĂ

Faza scurtă asimetrică mărește câmpul de vizibilitate de pe partea dreaptă. Când conduceți în țări cu conducere pe partea stângă, o porțiune de 15° din sticla fazei scurte trebuie acoperită.

LUMINI DE MERS ZIUA*

Când contactul de pornire este pe poziția „II” cu luminile stinse, se aprind luminile de parcare, de gabarit, de iluminare a numărului de înmatriculare și a tabloului de bord. Când motorul este pornit, se aprind de asemenea și farurile (faza scurtă).

Ele rămân aprinse până când contactul de pornire este decuplat sau comutatorul de lumini neacționat.

Se inversează funcționarea normală când comutatorul de lumini este acționat.

SEMNALIZATORUL DE DIRECȚIE

Pentru a cupla luminile de semnalizare, deplasați pârghia în sus și în jos până la poziția de blocare

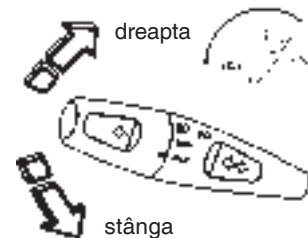

Luminile de semnalizare se decuplează după efectuarea virajului, iar pârghia revine la poziția inițială.

Când schimbați banda de circulație, deplasați pârghia până la prima poziție. Când este eliberată, pârghia revine la poziția inițială.

COMUTATOR FAZĂ LUNGĂ

Pentru a aprinde faza lungă împingeți maneta către tabloul de bord.

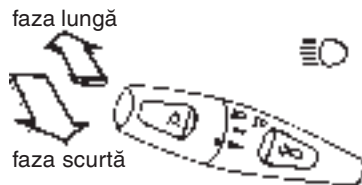

Indicatorul de fază lungă din tabloul de bord se aprinde când farurile sunt pe fază lungă.

APELUL LUMINOS

Pentru a aprinde faza lungă în timpul zilei sau când comutatorul de lumini nu este acționat, trageți maneta înspre volan. Maneta va reveni în poziția inițială când va fi eliberată.



COMUTATORUL ȘTERGĂTORULUI DE PARBRIZ

Pentru a porni ștergătorul, mișcați maneta în sus.

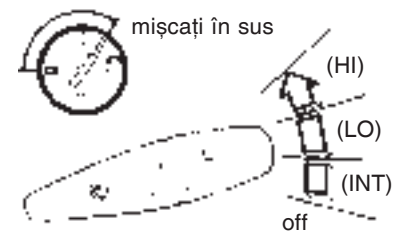

OFF = oprit

INT = ștergere intermitentă

LO = ștergere continuă, viteză mică

HI = ștergere continuă, viteză mare

ATENȚIE

Nu folosiți ștergătorul când parbrizul este uscat. Puteți zgâria geamul.

Nu acționați ștergătorul dacă este acoperit cu zăpadă sau înghețat deoarece poate duce la defectarea lamelelor ștergătoarelor.

COMUTATOR SPĂLĂTOR

PARBRIZ



Pentru a stropi parbrizul cu lichid de spălare, trageți pârghia spre dumneavotră și mențineți-o în această poziție. Lichidul este împrăștiat pe parbriz și, în același timp, ștergătoarele de parbriz execută patru cicluri de ștergere. Când pârghia este eliberată, ea revine automat pe poziția „off”.

ATENȚIE

Conducerea fără lichide de spălare poate fi periculoasă. Verificați des nivelul lichidului de spălare.

Când e frig, nu folosiți lichidul de spălare până când parbrizul nu este încălzit. Altfel se poate forma gheață pe parbriz, ceea ce împiedică vizibilitatea.

CONTROLUL INTERMITENȚEI

ȘTERGĂTORULUI*

Frecvența funcționării intermitente poate fi variată prin învârtirea butonului, de la 4 la 24 secunde, când ștergătorul este pe funcționare intermitentă.

intermitență mică



intermitență mare

COMUTATOR REGLARE FARURI*



Cu faza scurtă aprinsă, se reglează poziția farurilor după încărcarea vehiculului.

0 = Scaunele din față ocupate

1 = Toate scaunele ocupate

2 = Toate scaunele ocupate și port-bagajul plin

3 = Scaunul șoferului ocupat și port-bagajul încărcat

COMUTATOR DEZGHEȚARE

GEAM SPATE CU TEMPORIZARE*

Prin apăsarea butonului, dezghețarea geamului din spate va intra în funcțiune pentru circa 10 minute, dacă contactul este pe poziția „II”, după care se va decupla automat.

Indicatorul pentru dezghețarea geamului din spate se iluminează în timpul funcționării dezghețării.

Printr-o nouă apăsare, dezghețarea geamului din spate va fi deconectată.

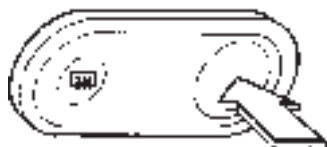

apăsați

ATENȚIE

Nu utilizați răzuitoare sau alte obiecte ascuțite, ori soluții de curățire conținând abrazivi, pentru a curăța interiorul geamului din spate, căci se poate deteriora rezistența imprimată.

COMUTATOR DEZGHEȚARE GEAM

SPATE ȘI A OGLINZILOR

EXTERIOARE CU TEMPORIZARE*

Prin apăsarea butonului se va acționa dezghețarea geamului din spate și a oglinzilor exterioare pentru aproximativ 10 minute, cu contactul în poziția „II”, după care se va decupla automat.

Indicatorul dezghețării geamului din spate și oglinzilor exterioare se aprinde când dezghețarea funcționează.

Printr-o nouă apăsare, dezghețarea geamului din spate și a oglinzilor exterioare va fi deconectată.



apăsați

ATENȚIE

Nu utilizați răzuitoare sau alte obiecte ascuțite, ori soluții de curățire conținând abrazivi, pentru a curăța interiorul geamului din spate, căci se poate deteriora rezistența imprimată.

COMUTATOR FARURI

DE CEAȚĂ FAȚĂ*

Farurile de ceață asigură o iluminare suplimentară și îmbunătățește vizibilitatea pe ceață sau zăpadă.

Pentru a aprinde farurile de ceață din față, apăsați acest buton atunci când comutatorul luminilor este cuplat.

Când farurile sunt aprinse, se aprinde un indicator.



indicator

apăsați

Indicatorul va rămâne aprins atât timp cât comutatorul farurilor de ceață față este cuplat.

Apăsați din nou comutatorul pentru a stinge farurile de ceață.

COMUTATORUL LUMINILOR

DE AVARIE

Pentru a aprinde luminile de avarie, apăsați acest buton. Pentru a le stinge, apăsați-l din nou.

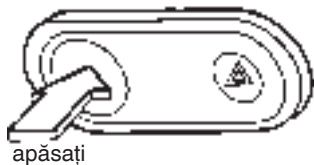

Toate luminile de semnalizare se vor aprinde simultan.

Comutatorul poate fi acționat indiferent de poziția cheii de contact.

Când este acționat sistemul de avarie, indicatorul luminilor de avarie din tabloul de bord clipește la unison cu cele patru lumini de semnalizare.

REOSTAT DE CONTROL

ILUMINARE TABLOU DE BORD

Strălucirea iluminării tabloului de bord este reglabilă prin rotirea butonului.

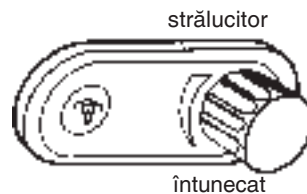

COMUTATORUL LĂMPILOR

DE CEAȚĂ SPATE*

Indicatorul se aprinde când luminile sunt aprinse. Pentru a aprinde lămpile de ceață spate, apăsați butonul cu comutatorul de lumini acționat.

Pentru stingere apăsați din nou.

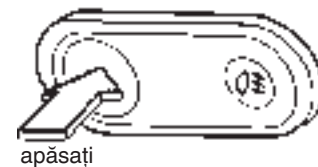

ATENȚIE

Folosirea lămpilor de ceață noaptea și pe timp umed poate orbi șoferii din spate și provoca accidente.

BECUL DE INTERIOR ȘI CEASUL

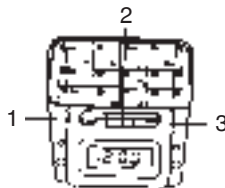

Comutatoare lampă interior

1. **ON** Când acest buton este apăsat lampa de interior se aprinde și rămâne aprinsă.
2. Când acest buton este apăsat lampa de interior este controlată de butoanele ușilor. Când o ușă este deschisă lampa se aprinde
3. **OFF** Lampa rămâne stinsă chiar dacă o ușă este deschisă.

CEASUL *



Butoanele de reglaj ale ceasului

1. H – Buton de reglare a orei
(Contactul în poziția „I”)
Apăsați butonul H pentru a regla ora.
Țineți apăsat butonul pentru a regla rapid.
2. M – Buton de reglare a minutelor
(Contactul în poziția „II”)
Apăsați butonul M pentru a regla minutele.
Țineți apăsat butonul pentru a regla rapid.
3. S – Butonul de stabilire a orei
(Contactul în poziția „II”)
Pentru a regla ora funcție de ce arată ceasul, apăsați butonul S.
De exemplu, dacă butonul este apăsat când ceasul arată între 8:00 și 8:29 ecranul va arăta ora 8:00. Dacă acest buton este apăsat când ceasul arată între 8:30 și 8:59 ecranul va arăta ora 9:00.
8:00 – 8:29 → 8:00
8:30 – 8:59 → 9:00
4. D – buton de ecran
(Contactul în poziția „B”)
La apăsarea acestui buton, ora va fi afișată pe ecran.

COMUTATOR DE REGLRE A

OGLINZILOR EXTERIOARE

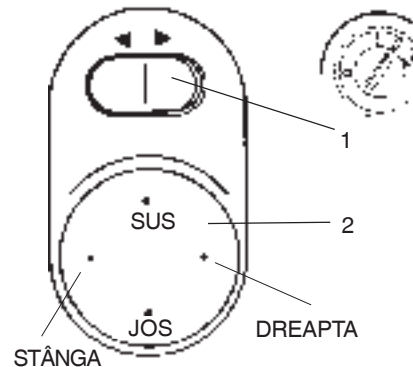

1. Comutator de selecție pentru oglinda exterioară din stânga sau din dreapta.
R :dreapta; L : stânga.
2. Comutator deplasare în patru sensuri pentru oglinzile exterioare.

PARASOLARE

Parasolarele sunt căptușite și pot fi rotite în sus și în jos sau în lateral pentru a proteja șoferul și pasagerul din față împotriva luminii prea puternice.

1. Față



2. Lateral



3. Oglinda pasagerului din față

O oglindă este montată pe spatele parasolarului pasagerului din față.

SCRUMIERA

Deschideți capacul scrumierei.

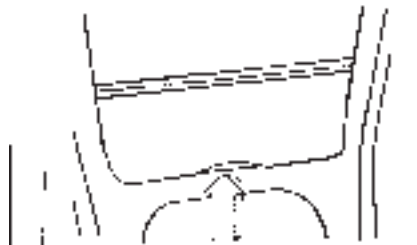

Pentru a scoate scrumiera, apucați cu mâna de urechea scrumierei și trageți scrumiera afară.

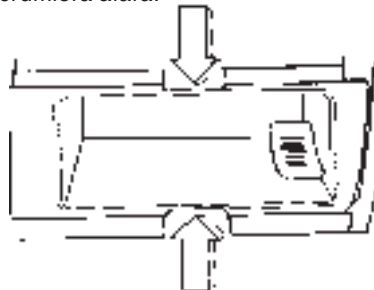

Pentru pasagerii din spate este instalată o altă scrumieră în consola spate.

BRICHETA

Deschideți capacul scrumierei din față. Bricheta se află lângă scrumiera din față.

Pentru a utiliza bricheta când contactul este în poziția „II”, apăsați-o.

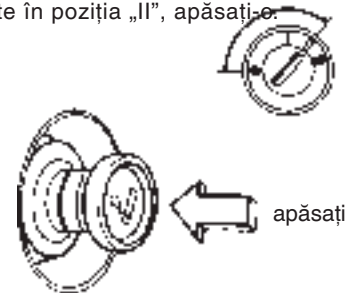

În momentul în care se încălzește, bricheta iese automat în afară, gata pentru a fi folosită.

ATENȚIE

Nu atingeți cu mâna partea metalică a brichetei.

CUTIA DE MÂNUȘI

Pentru a deschide capacul, apăsați butonul și trageți capacul cutiei de mânuși înainte.

Pentru a încuia sau a descuia cutia de mânuși, introduceți cheia în încuietoare și rotiți-o în sensul acelor de ceasornic pentru a o încuia și în sens invers pentru a o descuia.

Cutia de mânuși este iluminată când capacul este deschis și contactul este în poziția „II”.



LAMPA DE CITIRE DIN SPATE

Apăsați partea cu semnul „●” pentru a aprinde lampa și apăsați-l din nou pentru a o stinge.



ILUMINAREA

PORTBAGAJULUI

Lampa se aprinde la deschiderea capacului portbagajului (sau a ușii din spate).



ALTE COMENZI ȘI FACILITĂȚI

CAPOTA MOTORULUI

1. Pentru a deschide capota, trageți mânerul pentru a debloca mecanismul de închidere.



2. Trageți cârligul și ridicați capota.
3. Mențineți capota deschisă cu ajutorul tijei de sprijin.

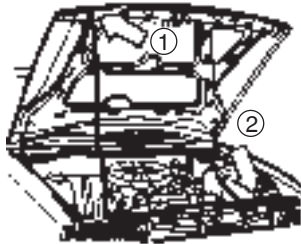

4. Înainte de a închide capota, așezați tija de sprijin în clema sa, pentru a evita ca aceasta să vibreze.
5. Coborâți capota și asigurați-vă că se închide corect apăsând încet fața capotei.

AVERTISMENT

Pentru a evita posibilitatea unor accidente, trebuie întotdeauna să luați contactul, să scoateți cheia și să trageți frâna de mână la maxim, înainte de a lucra sub capotă, dacă o procedură particulară nu specifică altfel. Dacă procedura cere să lăsați motorul pornit în timp ce lucrați sub capotă, nu lăsați aproape de motor sau de ventilatorul radiatorului haine precum cravate sau batiste.

Ele pot atinge părțile în mișcare și pot rezulta răniri sau deteriorări ale vehiculului.

De asemenea, scoateți ceasul, brățările sau inelele.

HUSA DE SCHIURI*

Husa de schiuri se află în spatele cotierei de sprijin din spate.

Puteți transporta schiurile sigur, fără să murdăriți sau să deteriorați vehiculul.

Pentru a folosi husa de schiuri:

1. Trageți în jos cotiera de sprijin din spate și deschideți capacul din spatele ei.

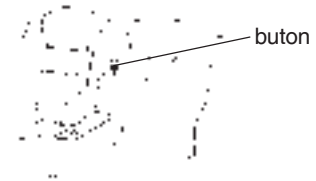

2. Apăsăți butonul aflat în partea de sus pentru a deschide capacul husei de schiuri din portbagaj.

3. Deschideți portbagajul și împingeți schiurile din portbagaj spre interior.
4. Folosiți cureaua pentru a lega husa de schiuri de cotiera de sprijin.

NOTĂ

- Când husa de schiuri nu este folosită, păstrați capacul închis.
- Înainte de a strânge husa de schiuri și a o depozita, asigurați-vă că este uscată și pe interior și pe exterior. Aceasta ajută la prevenirea mușcării.

TRAPĂ ACȚIONATĂ ELECTRIC*

Trapa acționată electric poate fi acționată cu contactul de pornire pe „ON” sau „B”.

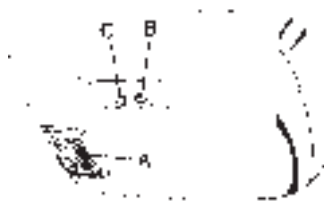

A : Lampa trapei
B,C : Comutator de acționare al trapei

Manevrarea trapei

Pentru a deschide trapa, mențineți apăsată partea „B” a comutatorului.
Pentru a închide trapa, mențineți apăsată partea „C” a comutatorului.

AVERTISMENT

- Fiți foarte atenți ca nu cumva vreoa parte a corpului dumneavoastră să se afle în deschizătura trapei
- Nu stați în picioare și nu scoateți vreoa parte a corpului prin deschizătură în timpul mersului.
- Îndepărtați apa, zăpada, gheața sau nisipul de pe trapă înainte de a o deschide.
- Nu așezați nici un obiect greu pe trapă sau în vecinătatea acesteia.
- Trebuie avut grijă la acționarea trapei. Există riscul de răniri, mai ales pentru copii, sau ca unele părți să se blocheze.
- Asigurați-vă că toți pasagerii știu să acționeze corect trapa.
- Fiți atent când închideți trapa. Asigurați-vă că nu se blochează nimic la închidere.
- Înainte de a părăsi vehiculul, scotați cheia de contact.

VENTILARE, ÎNCĂLZIRE ȘI AER CONDIȚIONAT*

VENTILARE ȘI ÎNCĂLZIRE

Sistemul de amestecare a aerului: amestecând aerul rece cu aer cald, temperatura poate fi reglată fără întârzieri și menținută practic constantă la orice viteză.

Debitul de aer este dat de ventilator. De aceea, ventilatorul trebuie să fie pornit, dacă este necesar, și în timpul mersului.

Aerul proaspăt este captat în fața parbrizului, încălzit după necesitate și livrat în interiorul vehiculului. Ventilarea în spate se face prin deschiderile laterale sau prin inserțiile de plastic ascunse sub ușa din spate.

Încălzirea în spate la picioare: aerul rece sau încălzit este livrat în spate la picioare prin canalizațiile de sub mochetă(*).

AERATOARE CENTRALE

Aerul proaspăt, neîncălzit, poate fi dirijat în interiorul vehiculului prin ambele aeratoare centrale. Aeratoarele se deschid cu ajutorul rozetei de reglare. Când rozeta este în poziția de jos, acestea sînt închise. Debitul de aer poate fi direcționat după dorință, prin înclinarea și rotirea aripioarelor.

Manete de direcționare a debitului de aer

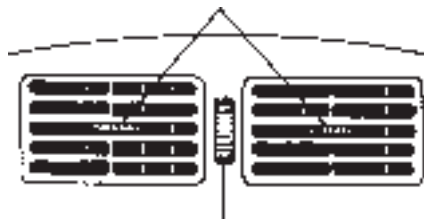

Rozetă de reglare a debitului de aer

AERATOARE LATERALE

Aerul rece și cel cald poate fi introdus în vehicul prin cele două aeratoare laterale, de lângă ușa șoferului și a pasagerului din dreapta.



Maneta de reglare a debitului de aer

ORIFICIILE DE DEZGHEȚARE

A GEAMURILOR UȘILOR FAȚĂ



Aerul rece și cel cald va fi dirijat către parbriz și geamurile laterale (în special în zona oglinzii exterioare).

AERUL CONDIȚIONAT*

Ventilarea, încălzirea și răcirea aerului formează o unitate funcțională proiectată să ofere un confort maxim în orice condiții meteorologice, în orice perioadă a anului, la orice temperatură exterioară. Unitatea de refrigerare din cadrul sistemului de condiționare a aerului răcește aerul și îndepărtează umezeala, praful și polenul. Unitatea de încălzire încălzește aerul după necesitate, în toate modurile de distribuire a aerului, în funcție de poziția manetei de temperatură. Cantitatea de aer introdus în vehicul este reglată prin intermediul ventilatorului.

BUTONUL PENTRU AER

CONDIȚIONAT*

Acest buton pornește și oprește sistemul de condiționare a aerului.

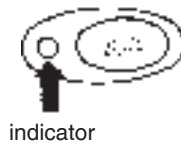

Se pornește motorul, se poziționează comutatorul vitezelor ventilatorului pe viteza dorită și se apasă butonul A/C pentru a porni sistemul de condiționare a aerului. Lumina indicatoare se va aprinde când sistemul de condiționare a aerului este pus în funcțiune.

Pentru a opri sistemul de condiționare a aerului se apasă din nou acest buton. Compresorul de condiționare a aerului nu funcționează când ventilatorul este oprit.

COMUTATORUL DE COMANDĂ

A TEMPERATURII

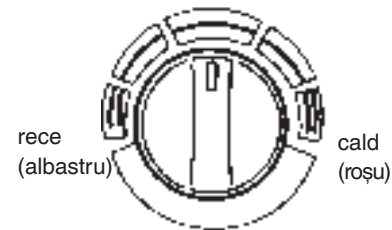

Comutatorul de comandă a temperaturii este utilizat pentru reglarea continuă a temperaturii aerului răcit sau încălzit cât și a aerului nerăcit introdus din exterior. Poziția din stânga: rece(albastru)
Poziția din dreapta: cald(roșu)

COMUTATORUL DE

COMANDĂ A VENTILATORULUI







Prin intermediul acestui comutator se comandă viteza de funcționare a ventilatorului (4 viteze).

MODUL DE LIVRARE A AERULUI

Acest comutator permite selectarea aeratoarelor de dirijare a aerului.



-  (FAȚĂ): Aerul este dirijat prin aeratoarele centrale și laterale.
-  (FAȚĂ-PICIOARE): Aerul este dirijat prin aeratoarele centrale, laterale și cele din zona picioarelor la scaunele față.
-  (PICIOARE): Aerul este dirijat în special prin aeratoarele din zona picioarelor.
-  (PICIOARE-DEZG): Aerul este dirijat prin aeratoarele din zona picioarelor și prin cele ale geamurilor laterale.
-  (DEZG): Dezghețarea parbrizului și a geamurilor laterale.

BUTONUL DE SELECTARE A

SURSEI DE AER

Se apasă acest buton în cazul deplasării pe un drum prăfuit, pentru a împiedica pătrunderea gazelor de eșapament în interior sau când este necesară o răcire sau o încălzire rapidă.

Indicatorul se va aprinde și aerul va fi recirculat în vehicul.



indicator

Se apasă din nou pentru a introduce aerul din exterior în compartimentul pasagerilor.

Indicatorul se va stinge.

La selectarea modului de dezghețare acest buton este dezactivat automat.

ATENȚIE

Dacă geamurile sunt aburite se dezactivează acest buton. Este periculos a se conduce vehiculul cu geamurile aburite, existând pericolul accidentelor.

RĂCIRE MAXIMĂ

Pe timp călduros și când vehiculul a fost expus timp îndelungat la soare. Se va deschide puțin fereastra pentru ca aerul cald să poată ieși rapid.



Buton A/C: Apăsat

Buton selectare sursă de aer: Apăsat

Comutator mod de livrare:

Comutator de temperatură: poziția maxim stânga(albastru)

Comutator viteză ventilator: viteza a 4-a.

RĂCIRE NORMALĂ

Răcire normală la deplasarea pe drumuri interurbane și autostrăzi.



Buton A/C: Apăsat

Buton selectare sursă de aer: Neapăsat

Comutator mod de livrare: sau

Comutator de temperatură: albastru

Comutator viteză ventilator: După necesitate.

FAȚĂ - PICIOARE

Se utilizează în perioadele de tranziție a vremii, de exemplu timp rece dar însorit. Aerul mai cald este trimis în zona podelei iar cel mai rece în zona de sus când comutatorul de temperatură este poziționat între rece (albastru) și cald (roșu).

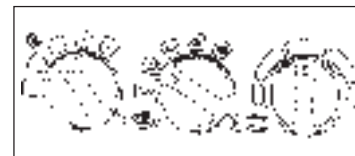

Buton A/C: Apăsat

Buton selectare sursă de aer: Neapăsat

Comutator mod de livrare:

Comutator de temperatură: Între cald (roșu) și rece (albastru)

Comutator viteză ventilator: După necesitate.

VENTILARE

Aerul exterior este dirijat prin aeratoarele centrale și prin cele laterale.

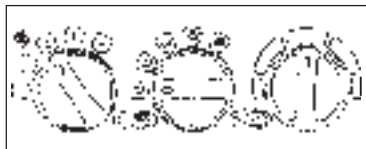

Buton A/C: Neapăsat

Buton selectare sursă de aer: Neapăsat

Comutator mod de livrare:  sau 

Comutator temperatură: După necesitate

Comutator viteze ventilator: După necesitate.

ÎNCĂLZIRE MAXIMĂ



Buton A/C: Neapăsat

Buton selectare sursă de aer: Apăsat

Comutator mod de livrare: 

Comutator temperatură: poziția maxim dreapta(roșu)

Comutator viteze ventilator: viteza a 4-a.

Dacă geamurile se aburesc se dezactivează butonul de selectare a sursei de aer.



ÎNCĂLZIRE NORMALĂ

În scopul asigurării unei încălziri cât mai plăcute și mai uniforme, aerul este dirijat spre zona picioarelor.



Buton A/C: Neapăsat

Buton selectare sursă de aer: Neapăsat

Comutator mod de livrare:  sau 

Comutator temperatură: Roșu

Comutator viteze ventilator: După necesitate.

DEZGHEȚAREA GEAMURILOR



Compresorul este pornit din când în când pentru o uscare mai rapidă a geamurilor (la interior).

Aeratoarele laterale: pot fi deschise și îndreptate spre geamurile laterale.



Buton A/C: Apăsat

Buton selectare sursă de aer: Neapăsat

Comutator mod de distribuție:  

Comutator temperatură: Roșu

Comutator viteze ventilator: După necesitate (vitezele a 3-a sau a 4-a).

SFATURI PENTRU UTILIZAREA

SISTEMULUI DE RĂCIRE

- Dacă vehiculul a fost parcat în bătaia directă a soarelui, ferestrele trebuie deschise înaintea pornirii sistemului.
- Pentru a curăți geamurile umede pe timp ploios, se va scădea temperatura din interior prin pornirea sistemului de condiționare a aerului. Este cel mai eficace pe timp ploios și cu multă umiditate.
- La deplasarea în trafic aglomerat, răcirea poate deveni insuficientă din cauza încetirii sau a opririi. În acest caz se mărește viteza ventilatorului.
- În timpul funcționării sistemului de condiționare a aerului, se vor ține închise ferestrele.
- În cazul nefolosirii sistemului de condiționare a aerului timp de o lună sau mai mult, se va porni compresorul, se lasă să meargă în gol câteva minute o dată pe săptămână, chiar și în lunile de iarnă. Astfel compresorul și garniturile se vor menține unse corespunzător, prelungindu-se durata de viață a sistemului.



SISTEMUL AUDIO (RADIOCASETOFON)



RADIOCASSETOFON

(AKF-9625)*

Radiocasetofonul este amplasat în centrul planșei de bord.

Vehiculul dv. este echipat cu un sistem audio compus dintr-un radio cu acord electronic și un casetofon player cu autorevers. Radioul are facilități de căutare automată a stațiilor și recepționează atât emisiuni FM stereo cât și emisiuni AM.

Casetofonul dispune de funcție autorevers, astfel încât atunci când caseta ajunge la capăt va începe automat redarea celeilalte fețe.

Radiocasetofonul dispune de un sistem antifurt.

NOTĂ

- *Recepția radio este afectată de puterea semnalului emis de stație, distanța de la emițător, clădiri, poduri, munți și alte influențe externe. Acestea cauzează schimbări intermitente ale calității recepției.*
- *Opriiți aparatul de radio în cazul folosirii pentru pornire a unei baterii suplimentare conectată prin cabluri de legătură, pentru a evita deteriorarea circuitelor electronice.*

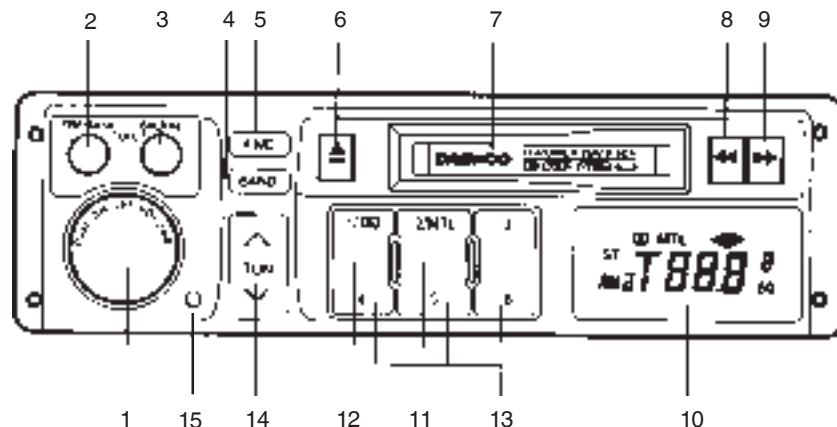

1. Buton reglare Volum / Pornit-Oprit (prin apăsare)
2. Buton reglare ton Treble/Bass (prin apăsare)
3. Buton reglare Balans/Raport Față-Sparte (prin apăsare)
4. Buton selecție bandă AM/FM
5. Buton memorare automată
6. Buton de scoatere casetă
7. Locaș casete
8. Buton rebobinare rapidă
9. Buton derulare rapidă
8. 9. Buton program și stop FF/REW
10. Afișaj cu segmente LED
11. Buton de selectare casetă metal
12. Buton Dolby NR
13. Buton stație preselectată/memorie
14. Buton creștere(/\\)/descreștere(\\/) frecvență (TUN)
15. LED de siguranță

1. Buton reglare Volum / Pornit-Oprit (prin apăsare)

- Pornire-Oprire
Pentru a porni aparatul, apăsați acest buton. Apăsați din nou pentru a-l opri.
- Reglare Volum
Rotiți acest buton în sens orar pentru a crește volumul. Rotiți în sens invers pentru a micșora volumul.

2. Buton reglare ton Treble/Bass (prin apăsare)

Butonul pentru reglare bass este utilizat pentru reglarea calității sunetelor de joasă frecvență. Butonul pentru reglare treble este utilizat pentru reglarea calității sunetelor de înaltă frecvență.

- Reglaj sunete înalte
Pentru a face reglajul, apăsați butonul pentru a-l face să iasă în afară. Rotiți-l în sens orar pentru a accentua sunetele înalte și invers pentru a le atenua.
- Reglaj sunete joase
Trageți butonul din poziția de reglare a sunetelor înalte, până când se aude un clic. În această poziție, rotiți

în sens orar pentru a accentua sunetele joase și invers pentru a le atenua.

3. Buton reglare Balans/Raport Față-Spate (prin apăsare)

- Reglare balans
Acest buton iese în afară printr-o apăsare ușoară. În această poziție, rotiți butonul în sens orar pentru a crește volumul în difuzoarele din dreapta și în sens invers pentru a crește volumul în difuzoarele din stânga.
- Raport față-spate
Trageți butonul din poziția de reglare a balansului până când se aude un clic. În această poziție, rotiți-l în sens orar pentru a crește volumul în difuzoarele din față și în sens invers pentru a crește volumul în difuzoarele din spate.

4. Buton selecție bandă AM/FM (BAND)

Apăsați acest buton pentru a selecta banda FM1, FM2, AM1 sau AM2. Benzile se succed astfel:

→ FM1 → FM2 → AM1 → AM2 →

5. Buton memorare automată (A.ME)

Dacă acest buton este apăsat mai mult de 2 secunde după ce s-a selectat banda, se declanșează funcția de automemorare și începe căutarea stațiilor în ordinea crescătoare a frecvenței începând cu stația recepționată în acel moment. Fiecare stație este memorată la adresele de la 1 la 6, în secvență. După memorarea a 6 stații, această funcție este convertită automat în funcția de baleiere a stațiilor preselectate, așa încât stațiile memorate sunt recepționate succesiv pentru câte 5 secunde.

Când este recepționată stația dorită, apăsați butonul de memorare a stației respective, pentru ca procedura să înceteze.

Când utilizați această funcție de memorare automată, stațiile memorate anterior sunt șterse.

6. Buton de scoatere a casetei

Apăsați acest buton pentru a scoate caseta din aparat.

7. Locașul casetei

Porniți aparatul și introduceți complet caseta în locaș, cu banda spre dreapta. Alimentarea este comutată automat de la radio la casetofon, după care începe redarea casetei.

8. Buton pentru rebobinare rapidă

Apăsați acest buton pentru a rebobina rapid caseta.

Apăsați ușor butonul „program și Stop FF/REW” pentru a opri rebobinarea.

9. Buton pentru derulare rapidă înainte

Apăsați acest buton pentru derularea rapidă înainte a casetei.

Apăsați ușor butonul „program și Stop FF/REW” pentru a opri derularea rapidă.

8. 9. Butonul program și Stop FF/REW

Apăsați simultan butoanele **8** și **9** pentru a obține redarea părții opuse a casetei în curs de redare.

De asemenea, apăsați simultan butoanele **8** și **9** pentru a opri rebobinarea sau derularea rapidă înainte a casetei, după care va începe redarea normală a casetei.

10. Afișaj cu segmente LED



Indicator bandă AM/FM

Indicator stație preselectată

11. Buton bandă metal

Apăsați acest buton atunci când introduceți o casetă cu bandă de metal, crom, etc.

Indicatorul Metal „MTL” de pe afișaj se va ilumina.

Se comută pe oprit prin apăsare pentru o bandă de tip normal.

12. Butonul Dolby NR

Apăsați acest buton atunci când introduceți o casetă înregistrată cu un sistem Dolby de reducere a zgomotului. Simbolul Dolby () de pe afișaj se va ilumina. Acest sistem îmbunătățește raportul semnal/zgomot al înregistrării, rezultatul fiind reducerea „fâșâitului” în timpul redării.

13. Buton stație selectată/memorare manuală

Puteți alege una din stațiile preselectate apăsând scurt (mai puțin de 2 secunde) butonul cu numărul corespunzător.

Pentru a memora o anumită stație:

1. Selectați banda dorită, cu ajutorul butonului de selecție a benzii.
2. Alegeți stația dorită cu ajutorul butoanelor de creștere/descreștere a frecvenței.
3. Apăsați unul din cele 6 butoane mai mult de 2 secunde.

14. Buton de creștere () /descreștere () a frecvenței (TUN)

Apăsați sus pentru a crește și jos pentru a descrește frecvența.

Reglarea manuală a frecvenței:

Dacă apăsați unul dintre capetele butonului pentru mai puțin de 0,5 secunde, frecvența se modifică cu câte 9 kHz în banda AM și cu câte 100 kHz în banda FM.

Funcția de căutare automată:

La apăsarea pentru mai mult de 0,5 secunde a unuia dintre capete, este căutată următoarea stație în direcția corespunzătoare.

SISTEM ANTI-FURT

Împreună cu mașina este livrată o cartelă de identificare pe care este imprimat codul de securitate. Păstrați-o la loc sigur.

Sistemul de securitate al echipamentului audio se activează imediat când acesta este deconectat de la alimentare.

Pentru a pune din nou sistemul audio în stare de operare, trebuie să introduceți un cod de securitate din patru elemente cu butoanele de preselecție a stațiilor.

LED-ul de avertizare securitate va clipi când cheia de contact este scoasă, și se va stinge când aceasta este rotită în poziția de pornire „II”.

Cum se introduce codul de securitate

1. Se rotește cheia de contact în poziția „II”. Veți auzi un semnal sonor.
2. Introduceți un cod de securitate format din patru elemente folosind butoanele de preselecție a stațiilor.
3. Când s-a introdus codul corect, veți auzi un semnal sonor pe secundă, pentru o perioadă de 3 secunde. Apoi, porniți sistemul audio, care va putea acum să fie pus în stare de funcționare.
4. Dacă este introdus un cod incorect, veți auzi un semnal sonor de 3 ori pe secundă.

Pentru a avea acces la sistemul audio, trebuie introdus codul corect în 10 minute.

Dacă în 10 minute nu este introdus codul corect, sistemul audio va trebui deconectat de la baterie pentru a-i aduce reglajele la cele ale fabricantului.

După reconectarea sistemului audio la baterie, repetați operațiile de mai sus (de la 1 la 4).

PLAYER CD* (DW-200SS)

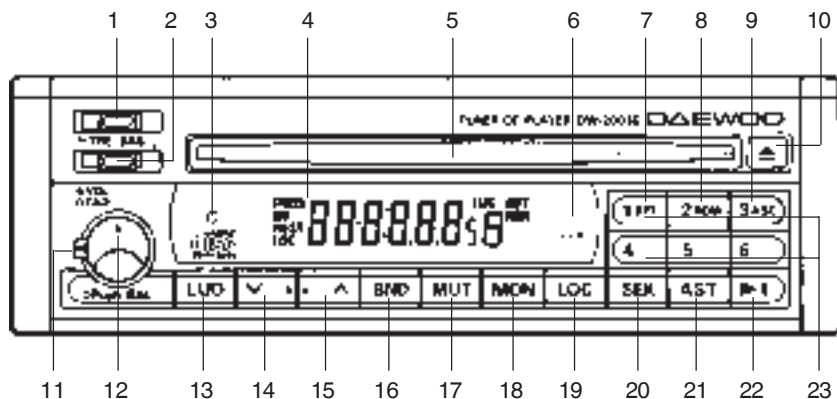

1. Buton reglare sunete înalte
2. Buton reglare sunete joase
3. Buton revenire parametri inițiali
4. Afișaj cu cristale lichide
5. Locaș introducere disc
6. Indicator reglaj fiziologic/decuplare difuzoare
7. Buton redare continuă
8. Buton redare arbitrară
9. Buton căutare melodii
10. Buton scoatere a discului
11. Buton reglare raport față-spate
12. Buton reglare Volum/Pornit-Oprit și Balans
13. Buton reglaj fiziologic
14. Buton creștere frecvență
15. Buton descreștere frecvență
16. Buton selectare bandă AM/FM
17. Buton decuplare difuzoare
18. Buton selectare FM stereo/mono
19. Buton selectare mod Local/Distanță
20. Buton căutare
21. Buton stație preselectată/memorie
22. Buton Redare / Pauză
23. Buton Preselectare

GENERALITĂȚI

PORNIRE/OPRIRE (AUDIȚIE LA RADIO SAU CD)

Rotiți butonul (12) în jurul poziției Pornire/Oprire.

REGLARE VOLUM

Rotiți butonul (12) Pornire/Volum spre dreapta pentru a crește volumul, sau spre stânga pentru a descrește volumul.

BUTON REGLARE BALANS

Împingeți butonul (12) Pornire/Volum și rotiți spre dreapta sau spre stânga pentru reglarea volumului difuzoarelor respective.

BUTON REGLARE RAPORT FAȚĂ/SPATE

Această funcție reglează volumul pentru difuzoarele din față și din spate la un sistem cu 4 difuzoare.

Prin rotirea butonului (11) în sens antiorar se crește volumul difuzoarelor din față, și prin rotirea în sens orar se crește volumul celor din spate.

BUTON REGLAJ FIZIOLOGIC

Apăsați butonul (13) pentru a îmbunătăți răspunsul la sunete joase și înalte când volumul este scăzut (sub 1/2 din valoarea maximă). Pe afișaj se va ilumina indicatorul de control reglaj fiziologic. Apăsați acest buton din nou pentru a opri funcția.

FOLOSIREA BUTONULUI DE REVENIRE LA PARAMETRI INIȚIALI

Microprocesorul care conduce funcționarea acestui echipament poate fi afectat de zgomotul electrostatic. Astfel de probleme se manifestă prin operații sau comenzi eronate, ori o afișare anormală când porniți aparatul.

Dacă se întâmplă aceasta, apăsați butonul (3) cu un obiect cu vârf pentru a aduce microprocesorul la parametri inițiali.

RADIO

Apăsați butonul (16) pentru a porni partea de radio și selectați banda.

CD PLAYER

Discul este redat automat. După ce discul este introdus în locaș (5), aparatul redă prima pistă.

Apăsați butonul (22) pentru a începe redarea atunci când deja se găsește un CD în aparat.

DECUPLARE DIFUZOARE

Apăsați butonul (17) pentru a opri temporar sunetul din difuzoare când discutați în mașină sau când folosiți un telefon în mașină.

REGLARE SUNETE JOASE

Mișcați butonul (2) spre stânga (în partea -) pentru a descrește nivelul sunetelor joase și spre dreapta (în partea +) pentru a-l crește.

REGLARE SUNETE ÎNALTE

Mișcați butonul (1) spre stânga (în partea -) pentru a descrește nivelul sunetelor înalte și spre dreapta (în partea +) pentru a-l crește.

AFIŞAJ CU CRISTALE LICHIDE

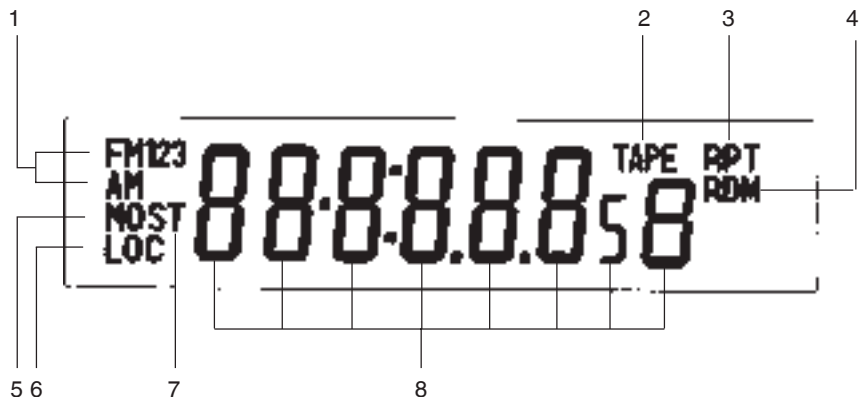

1. BANDA
2. REDARE CASETĂ
3. REDARE CONTINUĂ
4. REDARE ARBITRARĂ
5. MONO FM
6. LOCAL
7. STEREO FM
8. PRESELECTARE FRECVENŢĂ
NUMĂR PISTĂ ŞI PERIOADĂ REDARE
INTRODUCERE ŞI SCOATERE DISC
REDARE ŞI PAUZĂ DISC

FOLOSIREA RADIOULUI

1. **APĂSAȚI BUTONUL DE SELECTARE BANDĂ (16) PENTRU A PORNI PARTEA DE RADIO.**
2. **APĂSAȚI DIN NOU BUTONUL DE SELECTARE BANDĂ (16) PENTRU A SELECTA O BANDĂ.**
Pe afișaj apar indicatoarele
"FM1" → "FM2" → "FM3" → "AM".
3. **FOLOSIRE ACORD CU CĂUTARE**
Se face cu butonul creștere frecvență (15). Apăsați butonul stație preselectată/memorie (21). Afișarea frecvenței se va schimba automat în timp ce sistemul caută următoarea stație cu frecvență mai mare ce poate fi recepționată. Apăsați butonul pentru descreștere frecvență (14) pentru o stație cu frecvență mai mică.
4. **FOLOSIRE ACORD CU BALEIERE**
Apăsați butonul stație preselectată/memorie (21) pentru a baleia stațiile memorate. Numărul de memorare și frecvența sunt afișate 5 secunde. Apăsați butonul stație preselectată/memorie (21) din nou în cele 5 secunde pentru a selecta stația.

5. REGLARE VOLUM, BALANS, RAPORT FAȚĂ-SPATE ȘITON

Vezi pagina 3.

6. MEMORARE STAȚIE PRESELECTATĂ

Apăsați și mențineți unul din butoanele din poziția (23) timp de 2 secunde sau mai mult. Frecvența îi va reveni butonului selectat când numărul de preselectare de pe afișaj se oprește din clipit și se aude un sunet. La butoanele din poziția (23) se pot reține până la 18 stații FM (câte 6 pentru FM1, FM2 și FM3), și 6 stații AM. De asemenea, o dată ce un buton din poziția (23) a reținut o frecvență, trebuie să apăsați acel buton mai puțin de 2 secunde pentru a vă acorda. Aceasta va duce și la afișarea numărului.

7. ACORD MANUAL

Folosiți acordul manual când semnalul stațiilor este prea slab pentru a fi sesizat de căutarea automată. Apăsați butonul (15) pentru a crește frecvența cu câte 100 kHz în banda FM și 9 kHz în banda AM. Apăsați butonul (14) pentru a descrește

frecvența.

Apăsați și mențineți oricare din butoanele (15), (14) pentru a schimba frecvența cu viteză mărită.

8. SELECTAREA STEREO ȘI MONO FM

Indicatorul stereo "ST" va apare automat pe afișaj când este recepționată o emisiune FM stereo. Dacă apare zgomot când se ascultă FM stereo puteți apăsa butonul (18) pentru a asculta mai clar monofonic (indicatorul „ST” dispăre și indicatorul „MO” apare pe afișaj).

9. SELECTARE STAȚIE LOCALĂ/LA DISTANȚĂ

Când recepția emisiunii de la o stație locală este prea puternică și nu se poate recepționa bine, apăsați butonul (19) pentru selectarea modului local (indicatorul "LOC" va apare pe afișaj). Pentru recepționarea normală a emisiunii va trebui apăsat din nou butonul (19).

10. Pentru a trece pe radio când redau casetofonul sau CD Player-ul:

– Când redă casetofonul: apăsați

butonul de scoatere (3 și 4) al casetofonului pentru a trece pe radio.

– Când redă CD Player-ul: apăsați butonul (16) de selectare bandă AM/FM de la CD Player pentru a trece pe Radio.

REDARE COMPACT DISC (CD)

1. Rotiți butonul (12) Pornit-Oprit pentru pornire.
2. Când introduceți pe jumătate un compact disc în locașul (5) cu partea scrisă în sus, discul este încărcat automat.
3. Pentru căutarea numărului de pistă, apăsați butonul de creștere a frecvenței (15) pentru a crește numărul pistei, sau pe cel de descreștere a frecvenței (14) pentru micșorare. Ținând apăsată fie butonul (15), fie butonul (14), numărul pistei se schimbă cu viteză sporită.
4. Reglați volumul, balansul, raportul față-spate și tonul.
5. Pentru oprirea redării CD-ului, apăsați butonul (22). Apăsați-l din nou pentru a relua redarea.
6. Pentru scoaterea compact discului, apăsați butonul (10).
7. Pentru a trece pe CD când redau radioul sau casetofonul.
 - Când redă radioul: introduceți discul, sau dacă este introdus, apăsați butonul (22) de redare de la CD player.
 - Când redă casetofonul: apăsați butonul de scoaterea (3 și 4) al casetofonului și introduceți discul sau apăsați butonul (22) de redare de la CD player.
8. Căutare melodii
Apăsați butonul (9) pentru a căuta cu sunet. Pe afișaj va apare „Track Number” („Numărul piesei”) și de pe disc vor fi redade doar primele 10 secunde ale fiecărei piese.
Apăsați din nou butonul (9) pentru a anula această funcție.
După ce au fost căutate toate piesele, redarea discului se reia de la începutul piesei de unde a început căutarea.
9. Redare cu repetare
Prin apăsarea butonului (7) pe afișaj va apare „RPT” și piesa se va repeta până când funcția de repetare va fi anulată. Astfel, puteți asculta o piesă de câte ori doriți.
Pentru a opri repetarea pieselor, apăsați din nou butonul (7).
10. Redare arbitrară
Apăsați butonul (8). Pe afișaj va apare „RDM”. După ce se termină piesa care este redată, ordinea celor care urmează a fi redade nu va fi cea normală.
Apăsați din nou butonul (8) pentru a

opri această funcție.

ATENȚIE

- *Dacă CD-player-ul este foarte cald sau conduceți pe un drum dificil, discul poate ieși sau nu poate fi redat în siguranță.*
- *Dacă discul va ieși, verificați:*
 1. *poziția corectă a discului;*
 2. *dacă este murdar, zgâriat sau umez;*
 3. *Dacă sunt prea multe impurități în aer.*
- *Nu folosiți mini-discurile numite „single”. Folosiți doar compact discuri de durată normală.*

CASETOFON (DW-300SS-1)

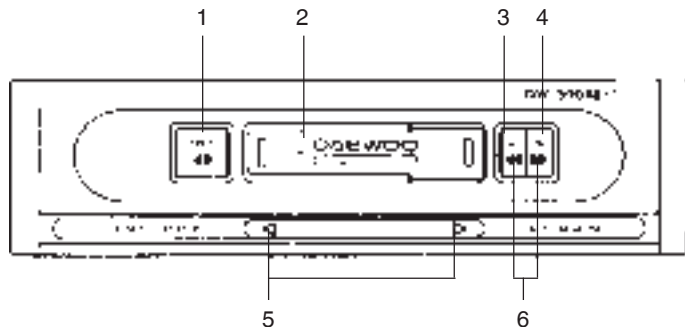

1. Buton program
2. Locaş casetă
3. Buton rebobinare rapidă
4. Buton derulare rapidă
5. Indicator direcție de redare casetă
6. Buton scoatere

FOLOSIRE CASETOFON

1. Rotiți butonul-comutator Volum/Pornit-Oprit, de la CD-player (PW-200SS)
2. Introduceți caseta. Indicatorul direcției de redare se va aprinde și începe redarea casetei.
3. Pentru a trece pe casetofon când redau CD-player-ul sau radioul.
 - Introduceți caseta. Indicatorul direcției de redare se va aprinde și începe redarea casetei.

GENERALITĂȚI

Butonul program

Apăsați butonul program (1) pentru a reda cealaltă parte a casetei și se va schimba sensul indicatorului de direcție a redării.

Locașul casetei

Împingeți complet caseta în locaș cu banda pe partea dreaptă.

Buton rebobinare rapidă

Apăsați butonul (3), „Rew”, pentru a rebobina rapid caseta. Fiți atenți la sensul indicatorului de direcție a redării.

Apăsați butonul (4), „Fast forward wind”, pentru a opri rebobinarea rapidă.

Buton derulare rapidă

Apăsați butonul (4), „F•F”, pentru a derula rapid caseta. Fiți atenți la sensul indicatorului de direcție a redării.

Apăsați butonul (3), „Fast rewind button”, pentru a opri derularea rapidă.

Buton scoatere

Apăsați simultan butoanele (3) și (4) pentru a extrage caseta.

ANTENA ACȚIONATĂ

ELECTRIC*

Antena se va ridica automat când aparatul este trecut pe radio și se va retrage când sistemul audio este deconectat sau este trecut pe casetofon.

ATENȚIE

Înainte de pornirea sau oprirea radioului verificați să nu fie nimeni lângă antenă, în timp ce aceasta se ridică sau se retrage.

INDICAȚII DE OPERARE

PENTRU SISTEMUL AUDIO

Cu contactul pus, sistemul audio poate fi pornit apăsându-i butonul corespunzător. Când contactul se trece pe poziție de repaus (poziția „B” sau „I”) în timp ce funcționează sistemul audio dar nu se scoate cheia, sistemul audio funcționează în continuare.

Când este scoasă cheia, sistemul audio este oprit automat.

ÎNȚREȚINERE

1. Recomandăm folosirea casetelor mai mici decât tipul C-90 (durată redare: 90 minute). Casetele de tipul C-120 sunt foarte subțiri și trebuie evitată folosirea lor.
2. Dacă apare o buclă la banda din casetă, aceasta trebuie întinsă prin rotirea unui tambur cu un obiect corespunzător.

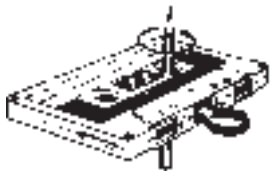

3. Depozitați casetele într-un loc ferit de lumină solară directă, temperaturi ridicate, câmpuri magnetice, resturi de benzi sau praf.
4. Nu lăsați niciodată casetele introduse



5. Curățați cu grijă capul casetofonului, cu o bucată de bumbac umezită cu alcool. Când casetofonul este folosit mai mult de o oră pe zi, capul trebuie curățat o dată sau de două ori pe lună. Dacă nu este folosit prea des, capul trebuie curățat o dată la două-trei luni.
6. Nu ungeți părțile în mișcare ale casetofonului.
7. Păstrați casetele în cutiile lor de plastic atunci când nu le folosiți.





ÎN CAZ DE AVARIE



ROATA DE REZERVĂ, CRICUL

ȘI TRUSA DE SCULE

Roata de rezervă, cricul și trusa de scule ale vehiculului sunt amplasate în port-bagaj.

Roata de rezervă este fixată printr-un șurub sub mocheta.



Cricul și trusa de scule se găsesc lângă roata de rezervă, într-un compartiment special.

SCHIMBAREA UNEI ROȚI

Pentru a reduce pericolul unei posibile accidentări când se schimbă roata, rețineți următoarea procedură și respectați toate indicațiile:

- Întotdeauna când este posibil, așezați autoturismul pe o suprafață plană și solidă.
- Cuplați luminile de avarie și trageți frâna de mână. Poziționați levierul selector al cutiei de viteze automate în poziția „P” sau, pentru cutia de viteze manuală, cuplați în viteza întâi sau mers înapoi.



- Instalați triunghiul reflectorizant.
- Blocați, cu ajutorul unei pietre sau unei bucăți de lemn, roata diagonal opusă roții care va fi schimbată.
- Folosiți cricul numai pentru schimbarea roților.

ATENȚIE

- *Nu vă strecurați niciodată sub un vehicul ridicat pe cric.*
- *Nu porniți niciodată motorul atât timp cât vehiculul este sprijinit pe cric.*
- *Nici o persoană nu va rămâne într-un vehicul care este ridicat cu cricul.*
- *Nu ridicați vehiculul pe cric dacă acesta se află pe o suprafață înclinată.*
- *Pentru a ridica vehiculul, nu poziționați cricul în altă parte decât la creștătura cea mai apropiată de roata care va fi schimbată.*

PROCEDURA DE

SCHIMBARE A ROTII

- Îndepărtați capacul roții.
- Slăbiți șuruburile roții cu câte o tură, cu ajutorul cheii de roată, dar nu demontați nici un șurub înainte ca roata să fie ridicată de pe sol.



- Rotiți șurubul cricului cu patru ture în sensul acelor de ceas și poziționați cricul în punctul de ridicare din față sau din spate cel mai apropiat de roata pe care o schimbați. Poziționați cricul sub punctul de ridicare de pe pragul lateral, așa cum este arătat în figură.



- Ridicați vehiculul rotind manivela în sensul acelor de ceas până când cricul se așează ferm în creștătură, iar roata se ridică deasupra solului (aprox. 3cm). Nu ridicați vehiculul mai mult decât este necesar.

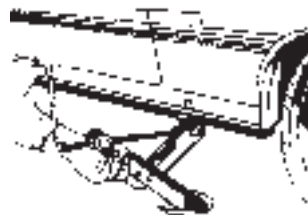

- Demontați șuruburile roții rotindu-le în sens invers acelor de ceas și apoi îndepărtați roata.
- Montați roata de rezervă și strângeți cu mâna șuruburile rotindu-le în sensul acelor de ceas.
- Rotiți manivela cricului în sens invers acelor de ceas și coborâți vehiculul pe sol.

Strângeți ferm șuruburile roții, încrucișat (1-2-3-4).

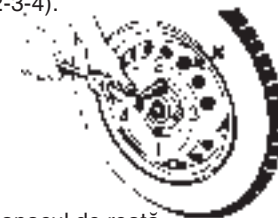

- Montați capacul de roată.

ATENȚIE

- Pentru ca manivela, cricul și sculele să nu facă zgomot în timpul deplasării autoturismului, acestea trebuie bine fixate.
- Pentru a curăța capacele din material plastic ale roții, spălați-le cu multă apă și ștergeți-le cu un burete sau cu o cârpă moale, pentru a nu zgâria sau deteriora suprafața lustruită.

PORNIREA MOTORULUI DE LA

O SURSĂ SUPLIMENTARĂ

Dacă bateria este descărcată, autoturismul poate fi pornit prin transferul de energie electrică de la bateria unui alt autoturism.

ATENȚIE

Aceasta poate fi, însă, o operație periculoasă și orice abatere de la instrucțiunile următoare poate avea ca efect răniri sau deteriorări rezultând din explozia bateriei, arsuri electrice (scurtcircuit) sau cu acid, precum și deteriorarea instalațiilor electrice ale ambelor autoturisme.

- Nu expuneți niciodată bateria la flacără deschisă sau scânteii.
- Evitați contactul dintre lichidul din baterie și ochi, piele, țesături sau suprafețe vopsite. Lichidul conține acid sulfuric care poate produce arsuri în cazul contactului direct.
- Pentru a reduce riscul de arsuri, purtați ochelari de protecție când lucrați în vecinătatea bateriei.

EXECUTAȚI OPERAȚIILE ÎN ORDINEA CORECTĂ!

1. Asigurați-vă că bateria care va furniza curent are aceeași tensiune ca și bateria de pe autoturismul dv. (12V).
2. Nu vă aplecați asupra bateriei în timpul pornirii.
3. Nu atingeți bornele unui cablu de cele ale celuilalt cablu.
4. Trageți frâna de mână.
Vehicule cu cutie de viteze automată: poziționați levierul selector la „P”.
Vehicule cu cutie de viteze manuală: poziționați levierul la punctul mort.
5. Conectați cablurile în ordinea indicată în figură.

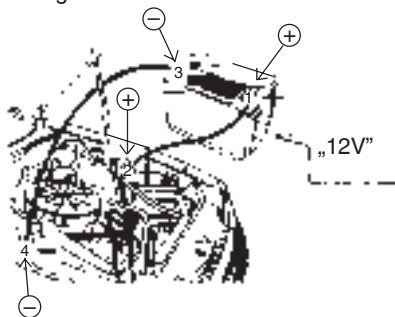

Conectați primul cablu de legătură de la borna pozitivă a bateriei care vă ajută la pornire (identificată prin semnul „+” pe carcasa bateriei sau pe bornă) la borna pozitivă a bateriei descărcate. Conectați primul capăt al celuilalt cablu de legătură la borna negativă a bateriei care vă ajută la pornire (identificată prin „-”) 3 și celălalt capăt la masa celuilalt vehicul, de exemplu blocul motor sau șurubul de la suspensia motorului.

Nu conectați cablul la borna negativă a bateriei descărcate. Punctul de legătură trebuie să fie cât mai departe posibil de bateria descărcată.

6. Motorul vehiculului care ajută pornirea poate fi lăsat să meargă în timpul pornirii. Porniți ca de obicei vehiculul care are bateria descărcată.
7. Inversați întocmai secvența de mai sus când deconectați cablurile.

REMORCAREA VEHICULULUI

Aprindeți luminile de avarie la ambele vehicule.

Prindeți bara de tractare cât de strâns este posibil pe vehiculele tractate.

Plasați schimbătorul de viteze în punctul mort sau - la cutiile automate - levierul de selecție în poziția „N”.

Puneți cheia de contact pe poziția “II” pentru a debloca coloana de direcție și pentru a permite manevrarea lămpilor de stop, a claxonului și a ștergătorului de parbriz.

Este recomandat să se evite mișcările bruște și să se conducă încet în timpul operației de remorcare. Este necesară o apăsare mai puternică a pedalei de frână pentru o frânare eficientă dacă servofrâna nu mai este operantă.

La mașinile cu servodirecție este necesară o mai mare forță la manevrarea volanului dacă servodirecția nu mai este operantă.

Pentru a preveni intrarea gazelor de eșapament de la vehiculul remorcher în vehiculul remorcat închideți ferestrele și opriți intrarea aerului prin sistemul de căldură și ventilație.

Dacă transmisia este defectă, trebuie ridicată fața vehiculului.

Vehiculele cu cutie de viteze automată nu trebuie remorcate cu ajutorul unei frânghii, ele trebuie remorcate cu roțile din spate pe sol, ca în figură.

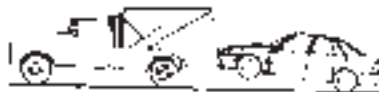

ATENȚIE

- *Vehiculele trebuie remorcate cu roțile motoare (față) ridicate de pe sol. Dacă o deteriorare puternică sau alte condiții nu permit remorcarea vehiculului cu roțile motoare (față) ridicate de pe sol, folosiți o platformă de remorcare plasată sub roțile din față.*
- *Cârligul de remorcare trebuie utilizat numai în cazuri de urgență (de exemplu, pentru scoaterea vehiculului dintr-un șanț, din zăpadă sau noroi).*
- *Când se utilizează cârligul de remorcare, cablul sau lanțul trebuie tras drept în față. Nu aplicați forță asupra cârligului din lateral. Pentru a preveni deteriorările, nu întindeți brusc cablul sau lanțul.*

DESPOTMOLIREA

VEHICULULUI

Dacă este necesară despotmolirea vehiculului pentru a-l elibera din zăpadă, nisip sau noroi, mutați levierul de selecție la modelele cu cutie de viteze automată din „D” în „R” în mod repetat în timp ce apăsați încet pedala de accelerație.

(La modelele cu cutie de viteze manuală, mutați levierul schimbătorului de viteze din treapta întâi în treapta de mers înapoi). Nu ambalați motorul. Dacă după un minut sau două de manevrare vehiculul este tot împotmolit, opriți motorul pentru a evita supraîncălzirea și posibilele defecțiuni ale transmisiei.

ATENȚIE

Nu lăsați să patineze roțile din față prea mult deoarece aceasta poate cauza defecțiuni și/sau o uzură prematură a componentelor de legătură cu solul.

REMORCAREA UNEI

RULOTE SAU UNEI REMORCI

Automobilul dumneavoastră este proiectat ca un vehicul pentru pasageri și astfel manevrabilitatea, frânarea, durata de viață și economicitatea vor fi afectate prin tractarea unei rulote sau a unei remorci. Siguranța și satisfacția dv. depind de folosirea corectă a echipamentului adecvat. De asemenea, trebuie să evitați supraîncărcările și utilizarea abuzivă. Greutatea maximă a remorcii încărcate pe care o puteți tracta depinde de intențiile dv. și de echipamentul special utilizat. Înainte de remorcare, asigurați-vă că aveți echipamentul adecvat montat pe vehicul. Dacă doriți să montați pe automobilul dv. echipament de remorcare, consultați furnizorul dv. Daewoo.

Încărcarea vehiculului/remorcii

Pentru a încărca corect vehiculul și remorca, trebuie cunoscute masa totală a remorcii și sarcina verticală la cârlig a remorcii.

Masa totală a remorcii reprezintă masa remorcii plus masa încărcăturii. Această masă se poate măsura urcând remorca plină pe un cântar pentru vehicule.

Sarcina verticală la cârlig este forța de apăsare exercitată asupra cârligului de cuplajul remorcii, cu remorca plină și cu cuplajul remorcii la înălțimea normală de funcționare.

Masa remorcii încărcate (masa totală a remorcii) nu trebuie să depășească valorile din diagrama de mai jos. Valorile pentru sarcinile admisibile de remorcare sunt valabile pentru pante de maxim 12%.

(kg)

Sarcina maximă de remorcare	
Remorcă cu frâne	1060
Remorcă fără frâne	500

NOTĂ

Masa totală a vehiculului cu remorcă nu trebuie să depășească valoarea prescrisă. Masa totală a vehiculului reprezintă masa vehiculului, șoferului, pasagerilor, bagajelor sau încărcăturii, plus masa cârligului și sarcina verticală la cârlig.

ATENȚIE

Pentru a evita rănirile datorate tangajului determinat de cauze cum sunt trecerea camioanelor sau denivelările drumului, sau de desprinderea remorcii, sarcina verticală la cârlig trebuie menținută la 10% din sarcina determinată de masa totală a remorcii. Sarcina verticală la cârlig poate fi reglată prin distribuirea adecvată a masei în remorcă. Aceasta poate fi verificată măsurând separat masa remorcii și sarcina verticală la cârlig.

Frânele remorcii

Dacă remorca are frâne, pentru utilizarea lor trebuie urmate toate instrucțiunile furnizate de producător. Nu modificați sistemul de frâne al vehiculului dv.

Lămpile remorcii

Asigurați-vă că remorca dv. este echipată cu lămpi care corespund legislației. Întotdeauna înainte de remorcare verificați dacă lămpile remorcii funcționează corespunzător.

Pneurile

Când faceți o remorcare, asigurați-vă că pneurile sunt umflate la presiunea indicată pe eticheta de pe stâlpul de la ușa șoferului.

Sarcina admisă pentru fiecare pneu este indicată pe eticheta respectivă.

Întreținere

Când utilizați vehiculul cu remorci, întreținerea vehiculului devine mai dificilă.

Verificați în mod regulat că șuruburile și piulițele cârligului sunt bine strânse.

Lanțuri de siguranță

Întotdeauna puneți lanțuri de siguranță între vehicul și remorcă. Încrucșați lanțurile de siguranță sub proțapul rulotei astfel încât acesta să nu cadă dacă se desprinde de cârlig. Urmați recomandările producătorului pentru montarea lanțurilor de siguranță. La montarea lanțurilor lăsați doar jocul necesar virării. Nu lăsați niciodată lanțurile să atârne pe șosea.

Sfaturi utile privind remorcarea

Ventilatorul lichidului de răcire al motorului este acționat electric. Astfel, capacitatea sa de răcire nu este afectată de turația motorului. La turații mari ale motorului se produce o cantitate mare de căldură, iar la turații scăzute se produce o cantitate mai mică de căldură. Din acest motiv, când urcați un deal, nu schimbați într-o treaptă de viteză inferioară dacă vehiculul poate urca dealul în viteza superioară.

Când urcați un deal nu depășiți viteza de 30 km/h în treapta întâi, și viteza de 50 km/h în treapta a doua.

La vehiculele cu cutie de viteze automată

care tractează o rulotă sau o remorcă, când se urcă pante de 10% sau mai mari, introduceți levierul de selectare în poziția „3” sau „L” și nu depășiți viteza 15-25 km/h.

Asigurați-vă că aveți destul spațiu la viraje și evitați manevrele bruște.

- Înainte de plecare în călătorie, asigurați-vă că sistemul de lumini al remorcii funcționează corect.
- Informați-vă cu privire la vitezele maxime legale referitoare la vehicule cu remorcă.
- Evitați pornirile, accelerările sau opririle bruște.
- Evitați virajele bruște.
- Întotdeauna conduceți cu viteză moderată.
- La parcare blocați atât roțile vehiculului cât și ale remorcii. Aplicați frâna de mână a remorcii, dacă există. Nu este recomandată parcare pe o pantă abruptă.
- Urmați instrucțiunile producătorului remorcii.

ÎNTREȚINERE ȘI REPARARE

COMPARTIMENT MOTOR

MOTOR 1,5 DOHC

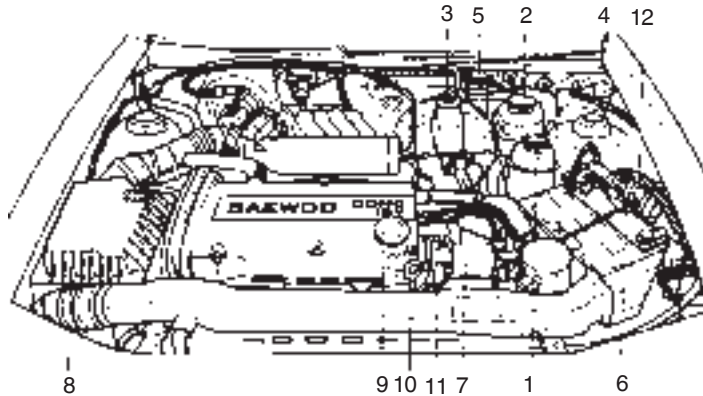

- | | |
|--|--|
| 1. Rezervor lichid servodirecție | 6. Baterie |
| 2. Vas de expansiune pentru lichidul de răcire | 7. Distribuitor |
| 3. Rezervor lichid de frână | 8. Filtru de aer |
| 4. Rezervor lichid spălare parbriz | 9. Bușon gură de umplere ulei motor |
| 5. Rezervor lichid comandă ambreiaj
hidraulic | 10. Jojă nivel ulei motor |
| | 11. Jojă ulei cutie de viteze automată |
| | 12. Bobina de aprindere |

MOTOR 1,8L; 2,0L MPI

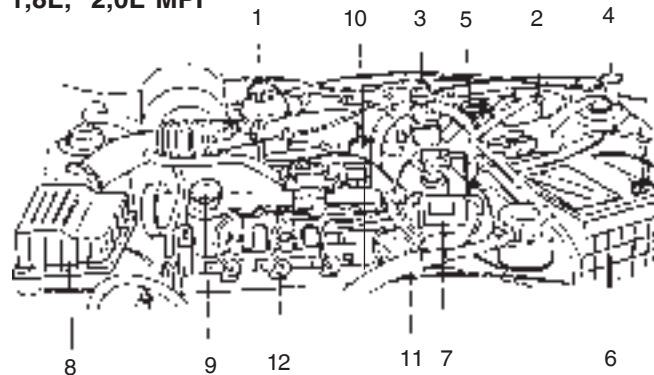

- | | |
|--|--|
| 1. Rezervor lichid servodirecție | 6. Baterie |
| 2. Vas de expansiune pentru lichidul de răcire | 7. Distribuitor |
| 3. Rezervor lichid de frână | 8. Filtru de aer |
| 4. Rezervor lichid spălare parbriz | 9. Bușon gură de umplere ulei motor |
| 5. Rezervor lichid comandă ambreiaj
hidraulic | 10. Jojă nivel ulei motor |
| | 11. Jojă ulei cutie de viteze automată |
| | 12. Bujie |

CE TREBUIE VERIFICAT

Următoarele verificări trebuie făcute înainte de pornire pentru a menține vehiculul în stare de funcționare sigură.

Verificări exterioare

1. Verificați presiunea roților și starea cauciucurilor.
2. Verificați dacă șuruburile de prindere ale roților sunt bine strânse.
3. Verificați buna funcționare a luminilor.
4. Verificați dacă există scurgeri ale lichidului de frână, benzinei, uleiului sau apei.

Verificări interioare

1. Verificați buna funcționare a volanului.
2. Verificați buna funcționare a frânei de mână.
3. Verificați funcționarea avertizorului sonor, ștergătoarelor de parbriz și a lămpilor de semnalizare.
4. Verificați funcționarea luminilor, instrumentelor și indicatoarelor.

5. Verificați nivelul benzinei din rezervor cu ajutorul aparatului indicator de nivel al benzinei.
6. Verificați poziția oglinzilor retrovizoare.
7. Verificați funcționarea mecanismului de închidere a ușilor.
8. Verificați cursa liberă, înălțimea și funcționarea pedalei de ambreiaj

Verificări în compartimentul motorului

1. Verificați nivelul uleiului din motor.
2. Verificați tensiunea curelei de alternator.
3. Verificați nivelul lichidului de răcire al motorului.
4. Verificați starea bateriei.
5. Verificați nivelul în rezervor al soluției de curățire a parbrizului.
6. Verificați nivelul în rezervorul lichidului de frână.
7. Verificați nivelul uleiului de servo-direcție.
8. Verificați nivelul în rezervor al lichidului de comandă a ambreiajului.

MĂSURĂ DE SIGURANȚĂ

Pentru a evita posibilitatea unor accidentări din cauza ventilatorului de răcire faceți toate verificările motorului doar cu contactul luat astfel încât ventilatorul să nu fie funcțional. Ventilatorul este comandat de ECM (modul de control electronic) și, în consecință, ar putea porni neașteptat.

Când contactul este pus, este foarte periculoasă atingerea părților active căci sistemul electronic de aprindere are o tensiune de aprindere mai ridicată decât a sistemelor convenționale.



NIVELUL ULEIULUI DIN MOTOR

Schimbarea uleiului și a filtrului de ulei. Uleiul de motor trebuie schimbat în funcție de timpul de funcționare și de distanța parcursă, când acesta își pierde proprietățile lubrefiante nu numai datorită funcționării motorului dar și datorită îmbătrânirii.

În condiții excepționale precum porniri frecvente la temperaturi joase sau funcționare predominantă în trafic urban sau cu opriri și porniri repetate, uleiul de motor și filtrul de ulei trebuie schimbate la intervale de timp mai scurte decât cele specificate în Ghidul de garanții

Filtrul de ulei trebuie înlocuit odată cu uleiul de motor.

Interval de întreținere	Capacitate
Se schimbă la fiecare 10000km sau 6 luni (dar la fiecare 5000km sau 3 luni în condiții severe)	3,75L (inclusiv filtrul de ulei)

Condiții severe

- Când sunt multe deplasări sub 6km.
- Când conduceți la temperaturi sub limita de îngheț și deplasările sunt mai mici de 16 km.

- Când deplasările includ mers în gol prelungit sau porniri-opriri frecvente.
- Conducere în zone prafuite.

Modul de verificare

Scoateți joja de ulei, ștergeți-o și apoi reintroduceți-o.

Scoateți-o din nou și verificați dacă nivelul uleiului este între limitele „min” și „max”. Verificați, de asemenea, uleiul de pe jojă dacă are impurități.

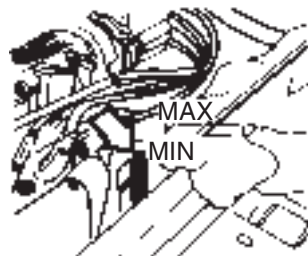

Uleiul nu trebuie să depășească semnul „max” de pe jojă. Aceasta ar conduce, spre exemplu, la mărirea consumului de ulei, ancrasarea bujiilor și la o creștere a reziduurilor de carbon.

Când completați uleiul, aveți grijă să folosiți același ulei ca la ultima schimbare.

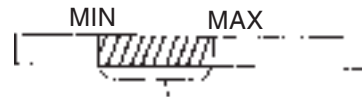

nivel optim ulei motor

ATENȚIE

Nivelul uleiului trebuie verificat cu vehiculul staționat pe teren drept (înainte de pornirea motorului). Dacă motorul este pornit opriți-l și lăsați-l 5 minute înainte de verificarea nivelului uleiului.

AVERTISMENT

Contacte prelungite și repetate cu ulei folosit pot cauza probleme pielii, inclusiv dermatite și cancer. Evitați contacte excesive și spălați-vă bine după contact.

Feriți uleiul uzat de copii. Ambalajele de ulei goale sau folosite nu trebuie aruncate la coșul de gunoi al casei.

NIVELUL LICHIDULUI

DE RĂCIRE MOTOR

Sistemul de răcire este umplut cu antigel. În concentrație corectă lichidul de răcire furnizează o excelentă protecție la coroziune și îngheț pentru tot sistemul de răcire și încălzire și, de aceea, nu trebuie înlocuit cu apă nici pe timpul verii.

Lichidul de răcire trebuie să umple complet radiatorul și să depășească ușor gradația „COLD” de pe vasul de expansiune când motorul este rece. Nivelul crește cu temperatura de funcționare a motorului și scade din nou când motorul se răcește. Dacă nivelul scade sub gradația „COLD” adăugați amestec de apă și antigel în proporții egale până când nivelul trece ușor peste gradația „COLD” pentru a asigura protecția la coroziune și îngheț.
Înlocuirea lichidului de răcire

Interval	Capacitate
La fiecare 45000 km sau 3 ani	1,5 DOHC: 6,1L (antigel: 3,0L apă: 3,1L)
	1,8/2,0 MPFI: 8,0L (antigel: 4,0L apă: 4,0L)



bușon vas de
expansiune

vas de expansiune
lichid răcire

ATENȚIE

Nu adăugați mai mult decât este necesar. Dacă sunt necesare adăugări frecvente, apelați la un service autorizat pentru un control la sistemul de răcire.

Nu scoateți bușonul vasului de expansiune al lichidului de răcire când motorul și radiatorul sunt fierbinți.

Lichidul de răcire și aburul fierbinte poate fi aruncat afară cu presiune, ceea ce poate cauza arsuri.

AVERTISMENT

Nu apropiați antigelul de piele sau ochi. Dacă aceasta se întâmplă, spălați imediat zona cu multă apă.

FILTRUL DE AER

Dacă vehiculul este rulat pe drumuri foarte prăfuite sau cu nisip, înlocuiți elementul filtrant mai des decât este recomandat în mod normal.

Dacă este murdar, scuturați elementul de filtrare și îndepărtați praful.

Curățați interiorul filtrului de aer și acoperiți-l cu o pânză umedă.

Curățați filtrul de aer prin suflare cu aer din direcție inversă decât direcția normală a aerului.

Nu conduceți vehiculul fără filtrul de aer.



ATENȚIE

Nu scoateți filtrul de aer dacă este necesară o demontare temporară pentru repararea sau întreținerea vehiculului.

NIVELUL ULEIULUI DIN

CUTIA DE VITEZE AUTOMATĂ*

Pentru a asigura o funcționare optimă, eficientă și de lungă durată a cutiei de viteze automate, este de cea mai mare importanță menținerea permanentă a uleiului la nivelul optim.

Nivelul trebuie, de aceea, verificat la intervalele specificate în Ghidul de Service. Tija prezintă gradațiile „MIN” și „MAX” (plin). Nivelul trebuie verificat cu motorul pornit și schimbătorul de viteze pe poziția „P”. În cazul în care cutia de viteze este rece, verificarea se face folosind partea tijei marcată „+20°C”, în timp ce pentru o cutie de viteze la temperatura de funcționare se folosește

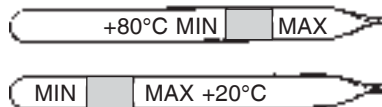

partea marcată „+94°C”.

Temperatura normală de funcționare este atinsă după o rulare a vehiculului pe o distanță de cel puțin 15 sau 20 km sau similar.

Adăugați ulei prin tub numai dacă nivelul a atins gradația „MIN”. Nu depășiți gradația superioară. Curățirea și umplerea trebuie realizate într-o curățenie desăvârșită deoarece particulele de murdărie intrate în cutia de viteze automată pot cauza disfuncțiuni serioase.

Folosiți doar ulei special menționat în tabelul de lubrefianți



Interval	Capacitate
Se schimbă la fiecare 3 ani sau 45000km (Filtrul de ulei trebuie schimbat în același timp cu uleiul)	5,5~6L

NIVELUL ULEIULUI DIN

CUTIA DE VITEZE MANUALĂ

Verificați nivelul uleiului la câteva minute după ce ați oprit motorul. Asigurați-vă că vehiculul este așezat pe teren drept. Scoateți șurubul de nivel al uleiului și introduceți un deget în interiorul găurii. Nivelul uleiului trebuie să fie până la marginea găurii șurubului. Dacă nivelul uleiului este mai jos, adăugați ulei până când ajunge la gaura șurubului. Repuneți șurubul de nivel și strângeți-l bine.

ATENȚIE

Temperatura uleiului din cutia de viteze poate fi destul de mare după funcționarea vehiculului. Așteptați până când uleiul și bușonul de nivel s-au răcit îndeajuns pentru a le putea atinge cu mâna înainte de a verifica uleiul.

AVERTISMENT

Ambalajele de ulei goale sau folosite nu trebuie aruncate la coșul de gunoi casnic.

LICHIDUL DE FRÂNĂ

Lichidul de frână este higroscopic și astfel absoarbe umiditatea. O umezeală excesivă în lichidul de frână poate afecta nefavorabil siguranța sistemului de frână hidraulic.

Este necesar a schimba lichidul de frână la 2 ani.

Lichidul de frână este otrăvitor și poate să afecteze vopseaua vehiculului. Nivelul lichidului în rezervor nu trebuie să fie mai mare decât gradația „MAX” și mai mică decât gradația „MIN”.

Pentru reumplere folosiți doar lichidul de frână specificat.

După scoaterea capacului de umplere, umpleți până la gradația „MAX” și apoi strângeți bine capacul.

Un nivel scăzut de lichid poate indica pierderi în sistemul de frână.

Verificați sistemul de frână la cel mai apropiat service Daewoo.



Interval	Capacitate
Se schimbă la fiecare 2 ani sau 30000km	0,5L

ATENȚIE

Dacă indicatorul de frână se aprinde în timp ce conduceți, rezervorul de lichid trebuie completat cu lichidul de frână recomandat.

AVERTISMENT

Nu apropiați lichidul de frână de piele sau ochi. Dacă aceasta se întâmplă, spălați imediat zona cu multă apă. Lichidul de frână afectează zonele vopsite. Dacă se împrăștie sau se scurge pe zonele vopsite, curățați-l imediat cu un burete umed.

LICHIDUL DE AMBREIAJ

Nivelul acestui lichid trebuie să fie între gradațiile MIN și MAX de pe peretele rezervorului. Dacă nivelul lichidului este jos, umpleți-l cu lichidul de ambreiaj recomandat. Nivelul scăzut al lichidului poate indica o scurgere în sistemul de comandă al ambreiajului. Verificați acest sistem la cel mai apropiat service Daewoo.

ULEIUL DE SERVODIRECȚIE*

Verificați nivelul uleiului cu motorul oprit. Folosiți numai ulei special menționat în lista de lubrefianți.



Nivelul din pompă trebuie verificat la intervalele specificate în Ghidul de Service. O tijă atașată capacului prezintă gradațiile „ADD” și „FULL”.

Cu motorul la temperatura de funcționare, nivelul lichidului trebuie să fie la gradația „FULL”; cu motorul rece, nivelul trebuie să nu fie sub gradația „ADD”.

Interval	Capacitate
Verificați și reumpleți dacă este necesar	1,0L

CUREAUA DE ALTERNATOR

Condiții optime și o tensiune corectă a curelei sunt esențiale pentru o bună funcționare a alternatorului.

Dacă indicatorul aflat pe întinzătorul de curea oscilează în limitele admise (A), tensiunea curelei este bună.

Dacă indicatorul este sub limitele admise, înlocuiți curea cu una nouă.

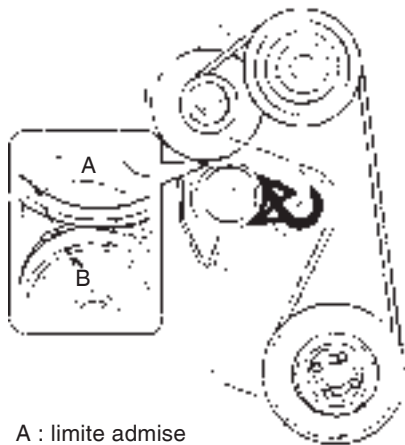

A : limite admise

B : indicator

MĂRIMEA CURELEI

Curea AC (compresor) unit : mm

	LAȚIME	LUNGIME
1,5 DOHC	13,8	825
1,8, 2,0 MPFI	12,7	879

Curea alternator unit : mm

		LĂȚIME	ÎNĂLȚIME	LUNGIME
1,5 DOHC	Cu servo-direcție	17,8	5,3	1008
	Fără servo-direcție	17,8	5,3	870
1,8, 2,0 MPFI	Cu servo-direcție	17,4	4,45	1260

LICHIDUL DE SPĂLARE

A PARBRIZULUI

Rezervorul de lichid se găsește în compartimentul motor, așa cum este arătat în figură.



Utilizați ca lichid de spălare soluția specificată în acest manual.

ATENȚIE

Nu utilizați alte lichide în locul soluției de spălare a parbrizului.

Acesta poate provoca deteriorarea vopselei caroseriei.

ȘTERGĂTOARELE DE PARBRIZ

Funcționarea corectă a ștergătoarelor de parbriz este esențială pentru siguranța conducerii și asigurarea unei bune vizibilități.



Verificați periodic starea ștergătoarelor de parbriz.

Ștergătoarele întărite, fragilizate sau care nu șterg uniform trebuie să fie înlocuite.

Din cauză că nu există nici o metodă pentru a îndepărta complet urmele de silicon de pe suprafețele din sticlă, aveți grijă să nu aplicați nici o soluție conținând silicon pe parbriz, căci se vor forma dăre care vor afecta vizibilitatea.

Pentru a înlocui lamela ștergătorului, apăsați clema de fixare și scoateți lamela din braț.

Puneți noua lamelă de ștergător în braț.

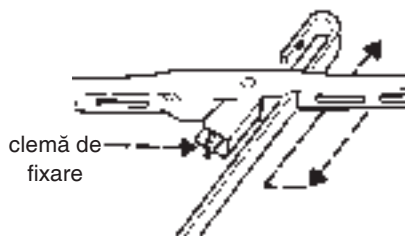

ÎNȚREȚINEREA BATERIEI

Vehiculul dumneavoastră este echipat cu o baterie care nu necesită nici un fel de întreținere.

Hidrometrul (indicatorul de testare) din partea superioară a bateriei oferă informații doar cu scop de testare.

PUNCT VERDE	PUNCT NEGRU	GALBEN TRANSPARENT
65% NIVEL ÎNCĂRCARE SAU PESTE	SUB 65% NIVEL ÎNCĂRCARE	NIVEL MIC DE ELECTROLIT
normal	descărcată → încărcați	înlocuiți bateria și verificați sistemul de încărcare

HIDROMETRU ÎNCORPORAT



Bornele de baterie trebuie conectate cu motorul oprit.

Verificați dacă bornele de baterie nu prezintă urme de oxidare (un praf alb sau gălbui). Pentru a îndepărta oxizii, ștergeți bornele cu o soluție de praf de copt și apă. Se va produce o reacție de fierbere, iar oxizii se vor colora în maro. Când această reacție încetează, spălați borna cu apă curată. Ștergeți bateria cu o cârpă sau un șervet de hârtie.

Ungeți bornele cu vaselină, pentru a preveni oxidarea ulterioară.

Dacă bornele sunt puternic oxidate, curățați-le cu praf de copt și apă.

Apoi slăbiți conectorii și îndepărtați cablurile.

Întotdeauna, cablul negativ (-) se deconectează primul și se conectează ultimul.

Curățați bornele cu o sculă specială sau cu o perie de sârmă. Reconectați cablurile la borne și strângeți conectorii, apoi ungeți bornele cu vaselină.

Pentru o bună întreținere a bateriei, faceți următoarele:

1. Montați bateria în deplină siguranță.
2. Păstrați bateria curată și uscată.
3. Păstrați bornele și legăturile curate, strânse și acoperite cu unsoare.
4. Păstrați capacele de ieșire strânse bine.
5. Curățați imediat electrolitul vărsat cu o soluție de apă și bicarbonat de sodiu.
6. Dacă vehiculul nu este folosit pentru o perioadă mai îndelungată, defaceți cablurile și încărcați bateria la fiecare 6 săptămâni.

AVERTISMENT

- *Nu apropiați țigări aprinse, chibrituri sau orice alte flăcări de baterie. Hidrogenul, care este un gaz care arde foarte bine, este întotdeauna prezent în celule.*
- *Feriți electrolitul, care este ACID SULFURIC, de ochi, piele, îmbrăcăminte sau suprafețe vopite.*

AVERTISMENT

Bateriile folosite conțin printre altele acid sulfuric și plumb. În nici un caz nu le aruncați în coșul de gunoi casnic.



Pb

ROȚILE ȘI PNEURILE

Menținerea presiunii specificate în pneuri este esențială pentru confortul șoferului, un condus în siguranță și o viață lungă a pneurilor.

Verificați presiunea pneurilor, inclusiv a roții de rezervă, cel puțin la fiecare 14 zile și în special după o călătorie mai lungă. Pneurile trebuie verificate la temperatură joasă și folosind un aparat de măsură adecvat.

O presiune incorectă în pneuri le va mări uzura și va afecta siguranța, conducerea vehiculului și confortul.

Presiunea crescută rezultată din încălzirea pneurilor după un drum lung nu trebuie micșorată.

Strângeți tare căpăcelul valvei după verificarea presiunii.

Presiunea pneurilor kg/cm²

Pneu	Până la trei pasageri	Sarcină maximă
185/65 R14	Față 2,0 Spate 1,8	2.2 2.4



presiune mică



presiune optimă



presiune mare

Întreținerea pneurilor

Lovirea bordurii poate duce la deteriorări invizibile ale pneurilor sau sunt simțite mai târziu (riscul accidentelor la viteză mare) deci urcați bordurile încet și, dacă este posibil, atacați-le în unghi drept.

Din când în când verificați uzura pneurilor și deteriorările vizibile.

Pneurile se vor înlocui când înălțimea profilelor este mai mică de 1,6 mm.



În cazul unei uzuri anormale consultați o stație service autorizată și faceți o verificare a șasiului și a direcției.

Dacă, după o distanță mai lungă, pneurile din față prezintă o uzură mai mare decât cele din spate este recomandată schimbarea ambelor roți din față cu cele din spate

Profile mai adânci la pneurile din față asigură o aderență mai mare.

NOTĂ

Pericolul de acvaplanare este mai mare dacă pneurile sunt uzate.

AVERTISMENT

Schimbarea pneurilor de iarnă cu cele de vară când drumul o permite duce la reducerea consumului de benzină și a zgomotului în interiorul vehiculului.

Montarea de pneuri noi

Este recomandat ca pneurile să fie înlocuite toate odată. Pe fiecare osie se vor monta pneuri realizate de același fabricant.



Pneuri de frână

Dacă folosiți pneuri de iarnă, acestea trebuie montate pe toate cele 4 roți. Nu depășiți viteza maximă specificată de fabricant.

Când folosiți pneuri de iarnă, trebuie respectată presiunea de umflare specificată de fabricantul pneurilor.

AVERTISMENT

Pneurile de iarnă trebuie să fie echivalente ca mărime și tip cu cele standard ale vehiculului. Altfel, siguranța și manevrabilitatea vehiculului vor fi serios afectate.

Lanțuri antiderapante

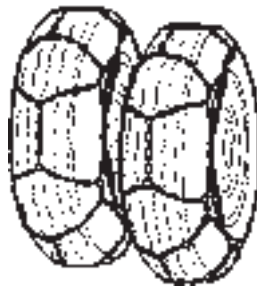

Regulile privitoare la folosirea lanțurilor antiderapante sunt diferite de la țară la țară. Înainte de a instala lanțurile, verificați regulamentele în vigoare.

Când instalați lanțurile pe pneuri, respectați cu grijă instrucțiunile fabricantului de lanțuri. Lanțurile antiderapante pot deteriora capacele roților. Scoateți capacele roților înainte de montarea lanțurilor.

Instalați lanțurile pe pneurile din față cât de strâns este posibil. Pe pneurile din spate nu este recomandată folosirea lanțurilor. Restrângeți lanțurile după ce ați condus 0,5–1 km.

ATENȚIE

- *Folosirea lanțurilor poate afecta siguranța și manevrabilitatea vehiculului*
- *Nu depășiți 50 km/h sau viteza recomandată de fabricantul lanțurilor (care din ele este mai mică).*
- *Conduceți cu atenție și evitați hopurile, găurile în calea de rulare și virajele strânse care pot duce la balansul exagerat al mașinii.*
- *Evitați virajele strânse și blocarea roților la frânare.*

CONVERTORUL CATALITIC*

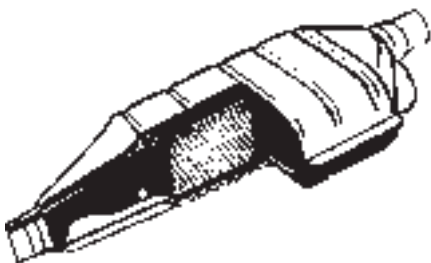

Combustibilul cu plumb deteriorează convertorul catalitic și părți ale sistemului electronic, făcându-l astfel inoperant. La vehiculele cu convertor catalitic, gura de umplere a rezervorului de benzină are formă subțire astfel încât să nu poată fi introdus ștuțul de la o pompă pentru benzină cu plumb.

Distrugeri la convertorul catalitic sau la vehicul pot apare dacă următoarele puncte nu sunt luate în considerație:

- Consultați un service autorizat Daewoo cât de repede este posibil în următoarele cazuri: ardere anormală, funcționare neregulată a motorului după o pornire la rece, pierdere semnificativă a puterii motorului sau alte funcționări anormale care pot indica o dereglare în sistemul de aprindere. Dacă este necesar, se poate continua conducerea cu viteză mică și cu motorul la turație mică.

- Dacă intră combustibil nears în convertorul catalitic, combustia poate avea loc acolo rezultând supraîncălzire și distrugerii ireparabile ale convertorului catalitic.

De aceea trebuie evitate:

- Porniri frecvente la rece.
- Acționarea demarorului pe timp mai lung decât necesarul pentru pornire (combustibilul este injectat în timpul procedurii de pornire).
- Lăsarea rezervorului gol (o alimentare neregulată cu combustibil duce la supraîncălziri).
- Pornirea motorului prin împingere sau remorcare (combustibil nears poate intra în convertorul catalitic): folosiți cabluri pentru a alimenta de la bateria altui vehicul.

Lăsați munca de întreținere în seama unui service autorizat Daewoo la intervalele specificate de Daewoo. Atunci puteți fi siguri că toate componentele sistemelor electric, de injecție și de aprindere vor funcționa corect, că vehiculul dumneavoastră are un nivel mic de poluare și că sistemul convertorului catalitic va funcționa un timp lung.



INDICATORUL DE CONTROL AL MOTORULUI („INTERVENȚIE URGENTĂ MOTOR”)

Se aprinde când se face contactul și rămâne aprins în timpul pornirii.

Se stinge la scurt timp după pornirea motorului.

Durata injecției, aprinderea, turația de mers în gol și protecția la supratura motorului sunt controlate electronic.

Dacă indicatorul se aprinde înseamnă că a apărut un defect. Sistemul electronic comută pe un program de urgență pentru a putea fi continuată conducerea. Consultați urgent un service autorizat Daewoo pentru a remedia defecțiunea.

Nu conduceți o perioadă lungă cu indicatorul de control al motorului aprins deoarece aceasta poate defecta convertorul catalitic, mări consumul de combustibil și scădea manevrabilitatea vehiculului.

Dacă indicatorul de control al motorului se aprinde scurt și apoi se stinge din nou, aceasta nu are nici o semnificație.

SISTEMUL ELECTRIC

SISTEMUL DE APRINDERE

Sistemul de aprindere electronic are o mai mare putere de aprindere decât sistemele convenționale.

Este foarte periculoasă atingerea părților active.

SIGURANȚA

Pentru înlocuirea siguranței, trageți capacul de jos.

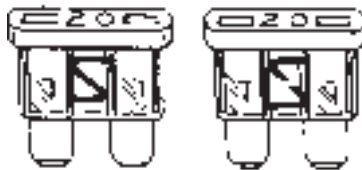

normal

topit

O siguranță defectă poate fi recunoscută prin firul său topit. O nouă siguranță trebuie pusă numai după ce cauza defectului a fost localizată și eliminată.

Valoare	Culoare
10A	Roșu
20A	Galben
30A	Verde

Se pot instala numai siguranțe din clasa specificată. Valoarea este dată la toate siguranțele. Siguranțele de rezervă se găsesc în cutia cu siguranțe de rezervă.

CAPACUL CUTIEI CU SIGURANȚE

Cutia cu siguranțe este localizată în stânga coloanei de direcție, sub un capac.



Circuitele protejate de fiecare siguranță sunt indicate pe interiorul acestui capac.

AȘEZARE ȘI VALOARE SIGURANȚE

1 E C M T C M * 10A	2 Pompă benzină 20A	3 Lămpi semnalizare Lămpi frână Oglinzi retrovizoare exterioare electrice * 20A	4 Ștergătoare și spălător parbriz 30A	5 Termocontact radiator 30A	6 ABS* (contact aprindere) Comandă compresor A/C 20A
7 Acționare electrică geamuri laterale 30A	8 Radiocasetofon 10A	9 Dezghetare geam spate și oglinzi laterale exterioare* 20A	10 Relevu viteză mare ventilator răcire motor 30A	11 Lămpi poziție, lămpi gabarit, lămpi ceață spate 10A	12 Injectoare 10A
13 Lumini de zi* Brichetă Clopoțel Lămpi mers înapoi 20A	14 Alimentare tablou bord 10A	15 Lămpi semnalizare avarie Plafonieră Lampă hartă Iluminare potbagaj 20A	16 Pernă de protecție cu aer 20A	17 ABS(alimentare), Alimentare dispozitiv antifurt 10A	18 Avertizor sonor Închidere centralizată uși 30A

CUTIE RELEE /SIGURANȚE ÎN COMPARTIMENT

Această cutie se găsește pe contraaripa stângă lângă bateria de acumuloare

12 Releu motor ventilator răcire motor (viteză mică)	11 Releu compresor A/C	10 Neconectat	13-1 Faruri ceață 30A	13-2 Fază mare (stânga) 10A	13-3 Fază scurtă (stânga) 10A
			13-4 Suflantă climatizare 10A	13-5 Fază mare (dreapta) 10A	13-6 Fază scurtă (dreapta) 10A
9 Neconectat		8 Releu avertizor sonor	7 Neconectat	6 Releu suflantă climatizare	5 Extractor siguranțe
4 Releu faruri ceață	3 Releu motor ventilator răcire motor (viteză mare)		2 Releu parcare/neutru*		1 Releu control viteză ștergătoare parbriz

Cutia cu relee auxiliare se află în partea stângă sub tabloul de bord

1 Releu lampă spoiler spate*	2 Releu pompă benzină
3 Releu iluminare	4 Releu dezghețare geam spate și oglinzi retrovizoare exterioare

Releul încuierii centralizate se află deasupra sau dedesubtul ECM. Clopoțelul și unitatea sa se află în partea dreaptă a cutiei principale de siguranțe.

POZIȚIONARE ȘI VALORI BECURI

Becuri	Watt x Număr	Observații
Bec far fază scurtă	55Wx2	cu halogen
Bec far fază lungă	65Wx2	cu halogen
Bec lampă poziție față	5Wx2	
Bec lampă semnalizare față	21Wx2	
Bec proiector ceață*	55Wx2	
Bec lampă semnalizare laterală*	5Wx2	
Bec lampă stop centrală*	27Wx1	
Bec lampă semnalizare spate	21Wx2	
Bec combinat stop și poziție spate	21/5Wx2	
Bec semnalizare* (Spate aplicat)	21Wx2	
Bec stop și poziție * (Spate aplicat)	21/5Wx2	
Bec lampă ceață spate*	21Wx2	
Bec lampă mers înapoi	21Wx2	
Bec lampă iluminare număr	5Wx2	
Bec plafonieră	10Wx1	
Bec lampă hartă	10Wx2	
Bec lampă portbagaj	10Wx1	
Bec cutie mănuși	10Wx1	

A nu se atinge balonul becurilor halogene cu mâna goală. Grăsimea de pe degete poate cauza spargerea becului sau disfuncțiuni luminoase.

Becurile murdare pot fi curățite cu o cârpă curată și fără scame umectată cu alcool sau white spirit.

Important !

Farurile sunt elemente de siguranța circulației de aceea nu se admit intervenții de înlocuire, demontare sau reglare decât în cadrul atelierelor service autorizate care posedă echipamente speciale și personal calificat.

FAZA LUNGĂ A FARURILOR

1. Deschideți capota și sprijiniți-o pe suport.
2. Rotiți capacul de plastic în sens orar și scoateți-l.



3. Scoateți conectorul becului.
4. Eliberați arcul de reținere al becului și scoateți becul.

Arcul de
menținere al
becului



Lampa de poziție

5. Înlocuiți becul cu unul nou.
6. Instalați în ordinea inversă a scoaterii.
7. În cazul înlocuirii lămpii de poziție, trageți soclul becului din carcasă și trageți becul din soclu.
8. Rotiți capacul de plastic în sens antiorar.

FAZA SCURTĂ A FARURILOR

1. Deschideți capota și sprijiniți-o pe suport.
2. Rotiți capacul de plastic în sens orar și scoateți-l.

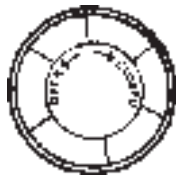

3. Scoateți conectorul becului.
4. Eliberați arcul de reținere al becului și scoateți becul.



Lampa de poziție

5. Înlocuiți becul cu unul nou.
6. Instalați în ordinea inversă a scoaterii.
7. Rotiți capacul de plastic în sens antiorar.

LĂMPI SEMNALIZARE FAȚĂ

1. Deschideți capota și sprijiniți-o pe suport.
2. Rotiți capacul de plastic în sens orar și trageți-l afară din carcasă.



3. Apăsați și rotiți becul în sens orar și scoateți-l.
4. După instalarea unui nou bec, apăsați soclul ușor. Rotiți în sens antiorar și fixați soclul.



FARURI DE CEAȚĂ

1. Rotiți capacul din material plastic în sens invers acelor de ceasornic și îndepărtați-l.
2. Apăsați și îndepărtați arcul suportului becului. Demontați becul.



3. Deconectați cablajul și înlocuiți becul cu unul nou.
4. Introduceți becul și asigurați-l cu arcul.
5. Conectați cablajul și montați capacul din material plastic.



LAMPA SPATE

1. Deschideți portbagajul și demontați capacul de protecție.
2. Când scoateți suportul de dulii, apăsați și trageți în sus de el.
3. Apăsați becul, învârtiți-l în sens orar și scoateți-l.

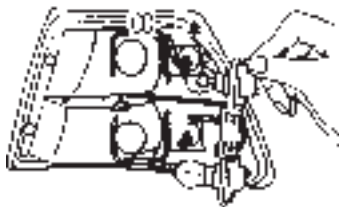

4. Apăsați becul ușor. Rotiți-l în sens antiorar și introduceți-l
5. Când instalați suportul de dulii, introduceți ② corect și apăsați ①.

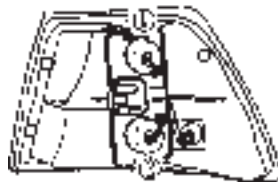

LAMPA DE INTERIOR

1. Scoateți lampa din locașul său, cu ajutorul unei șurubelnițe.

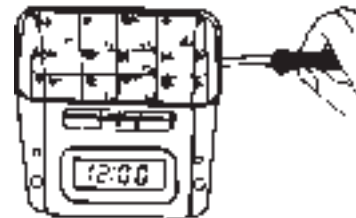

2. Apăsați becul ușor spre lamela de reținere și îndepărtați-l.
3. Montați un nou bec.

ATENȚIE

Înainte de a schimba becul de interior, închideți ușile din față astfel încât becul să fie stins.

LĂMPĂ DE CITIRE

1. Scoateți lampa din locașul său, cu ajutorul unei șurubelnițe.

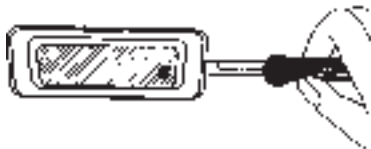

2. Apăsați lamela de reținere ușor și scoateți lampa.
3. După înlocuire, montați capacul.

LAMPA NUMĂRULUI DE

ÎNMATRICULARE

1. Rotiți și scoateți soclul cu mâna.
2. Înlocuiți becul numărului de înmatriculare.
3. Scoateți becul din soclu
4. Înlocuiți-l cu un nou bec



LAMPA DE MERS ÎNAPOI

1. Deșurubați cele două șuruburi și scoateți lampa de mers înapoi.
2. Rotiți soclul becului în sens antiorar și scoateți-l.



3. Rotiți becul în sens orar și scoateți-l.
4. Apăsați noul bec ușor. Rotiți în sens antiorar și introduceți-l.
5. Rotiți soclul becului în sens orar și introduceți-l.



LAMPA DE PORTBAGAJ

Polaritatea cablurilor lămpii de portbagaj este marcată ca mai jos.

Aveți grijă la polaritate pentru a nu o inversa la schimbarea lămpii.

Polaritate	Culoarea cablului	Secțiunea cablului
+	roșu	0,5mm ²
-	gri	0,5mm ²



PLAFONIERĂ SPATE

1. Deșurubați cele două șuruburi din partea de sus a cutiei lămpii.

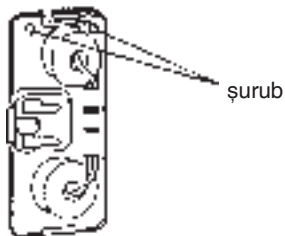

2. Scoateți conectorul cablurilor.
3. Când scoateți soclul becului, apăsați ① și trageți soclul în sus.



4. Apăsați becul, rotiți-l în sens orar și scoateți-l din soclu.
5. Înlocuiți becul cu unul nou.
6. Apăsați becul ușor, rotiți-l în sens antiorar și introduceți-l în soclu.
7. Când instalați soclul, introduceți porțiunea ② corect și apăsați porțiunea ①.

OPERAȚII DE ÎNTREȚINERE PERIODICĂ

INTERVALUL PRESCRIS	Kilometri sau timp (în luni), oricare dintre acestea survine mai întâi											
	KILOMETRI x 1000	1	10	20	30	40	50	60	70	80	90	100
OPERAȚIA	Luni	—	6	12	18	24	30	36	42	48	54	60

SISTEMUL DE CONTROL AL MOTORULUI

Curelele de transmisie (alternator, servodirecție)	V	V	V	V	V	V	V	S	V	V	V	V
Uleiul de motor și filtrul de ulei (1) (3)	V	S	S	S	S	S	S	S	S	S	S	S
Sistemul de răcire și conexiunile furtunelor		V	V	V	V	V	V	V	V	V	V	V
Lichidul de răcire al motorului (3)	V	V	V	V	S	V	V	V	V	S	V	V
Filtrul de combustibil					S					S		
Conductele de alimentare cu combustibil și conexiunile			V		V		V		V		V	
Elementul filtrant de aer (2)		V	V	S	V	V	S	V	V	S	V	
Reglarea aprinderii			V		V		V		V		V	
Bujii		V	V	S	V	V	S	V	V	S	V	

Legendă:

V – Verificați aceste puncte și piesele de legătură cu ele. Dacă este necesar corectăți, curățați, refaceți nivelul sau înlocuiți.

S – Schimbați sau înlocuiți

- (1) Dacă vehiculul este utilizat în condiții grele (mers frecvent pe distanțe scurte, motorul menținut mult timp la ralenti sau mers în mediu cu mult praf) schimbați uleiul de motor la fiecare 5000 km sau 3 luni, oricare din acestea survine mai întâi..
- (2) Este necesară întreținerea la intervale mai scurte dacă vehiculul este utilizat în mediu cu mult praf.
- (3) Consultați capitolul „Fluide și lubrifianți recomandați”.

OPERAPIA	INTERVALUL PRESCRIS	Kilometri sau timp (în luni), oricare dintre acestea survine mai întâi											
		KILOMETRI x 1000	1	10	20	30	40	50	60	70	80	90	100
		Luni	—	6	12	18	24	30	36	42	48	54	60

SISTEMUL DE CONTROL AL MOTORULUI

Capacul 0i rotorului distribuitorului			V		V		V		V		V		V
Canistra cu vapori de benzină 0i conductele de legătură						V					V		
Ventilarea carterului						V					V		
Cureaua de distribuție					V				S			V	

ASIU 0i CAROSERIE

Conducte de evacuare 0i montările lor			V		V		V		V		V		V
Lichidul de frână (3)	V	V	V	S	V	V	S	V	V	S	V	S	V
Plăcușele 0i discul de frână din față (5)		V	V	V	V	V	V	V	V	V	V	V	V
Tamburi 0i plăcușe frână spate (5)		V	V	V	V	V	V	V	V	V	V	V	V
Frâna de mână		V	V	V	V	V	V	V	V	V	V	V	V
Conductele de frână 0i conexiunile (inclusiv servofrâna)		V	V	V	V	V	V	V	V	V	V	V	V
Rulmenții 0i jocul lor la butucul din spate			V		V		V		V		V		V

Legendă:

V – Verificăți aceste puncte 0i piesele de legătură cu ele. Dacă este necesar corectăți, curățiți, refaceți nivelul sau înlocuiți.

S – Schimbați sau înlocuiți

(4) Dacă este necesar, rotiți 0i balansați roata.

(5) Este necesară o întreținere mai frecventă dacă vehiculul este utilizat în condiții severe: mers frecvent pe distanțe scurte, motorul menținut mult timp la ralanti sau mers în mediu cu mult praf.

INTERVALUL PRESCRIS OPERAPIA	Kilometri sau timp (în luni), oricare dintre acestea survine mai întâi												
	KILOMETRI x 1000	1	10	20	30	40	50	60	70	80	90	100	
	Luni	—	6	12	18	24	30	36	42	48	54	60	

ASIU și CAROSERIE

Uleiul din cutia de viteze manuală	(3)		V	V	V	V	V	V	V	V	V	V	V
Cursa liberă a pedalelor de frână și ambreiaj			V	V	V	V	V	V	V	V	V	V	V
Fluidul de comandă ambreiaj*	(3)		V	V	V	V	V	V	V	V	V	V	V
Uleiul din cutia de viteze automată*	(3)	V	V	V	V	S	V	V	V	S	V	V	V
uruburile și piulițele de prindere a șasiului			V	V	V	V	V	V	V	V	V	V	V
Presiunea de umflare a pneurilor		V	V	V	V	V	V	V	V	V	V	V	V
Alinierea roșilor	(4)	Se verifică în condiții anormale											
Volanul și legăturile			V	V	V	V	V	V	V	V	V	V	V
Lichid și conducte servodirecție*	(3)	V	V	V	V	V	V	V	V	V	V	V	V
Burdurile arborilor de transmisie			V	V	V	V	V	V	V	V	V	V	V
Centurile de siguranță, fixările și elementele lor de cuplare				V		V		V		V		V	
Ungerea încuietorilor și a balamalelor ușilor și capetelor			V	V	V	V	V	V	V	V	V	V	V

Legendă:

V – Verificăți aceste puncte și piesele de legătură cu ele. Dacă este necesar corectăți, curățați, refaceți nivelul sau înlocuiți.

S – Schimbați sau înlocuiți

(3) Consultați capitolul „Fluide și lubrifiante recomandate”.

(4) Dacă este necesar, roțiți și balansați roata.



ÎNGRIJIREA VEHICULULUI



MATERIALE DE CURĂȚIRE

Când folosiți substanțe de curățire sau alte produse chimice pentru a curăța interiorul sau exteriorul vehiculului, respectați recomandările producătorilor acestora. Unele substanțe pot fi otrăvitoare sau inflamabile și pot produce accidente sau avarii. Nu utilizați pentru curățirea interiorului sau exteriorului vehiculului solvenți volatili ca: acetona, dizolvanți, dizolvanți de oală sau materiale de curățit ca: săpun de rufe, decoloranți sau agenți reducători, cu excepția celor menționați în recomandările următoare referitoare la îndepărtarea murdăriei de pe țesuturi. Nu folosiți niciodată tetraclorură de carbon, benzină sau benzen în scopuri de curățire. Deschideți toate ușile vehiculului când folosiți orice substanță chimică în interiorul vehiculului. Expunerea îndelungată la vapori poate cauza probleme de sănătate și acestea se produc mai ales când astfel de substanțe sunt folosite în spații mici neventilate.

Pentru a nu păta scaunele de culoare deschisă, evitați ca materialele umede a căror vopsea nu este fixată să vină în contact cu țesătura scaunelor. Aceasta include unele articole colorate de îmbrăcăminte din bumbac, catifea, piele și piele întoarsă, hârtie decorativă, etc.

ÎNGRIJIREA ȘI CURĂȚIREA

INTERIORULUI VEHICULULUI

Pentru curățirea materialelor decorative moderne, este foarte importantă utilizarea tehnicilor și materialelor corecte. O greșeală făcută la prima curățire poate avea ca efect formarea unor pete care sunt mai dificil de îndepărtat la a doua curățire.

Praful și murdăria care se strâng pe țesăturile interioare vor fi îndepărtate cât mai des cu ajutorul unui aspirator sau a unei perii cu păr moale. Curățați în mod curent ornamentele din vinil sau din piele cu o cârpă curată. Ornamentele obișnuite pot fi curățate cu substanțe chimice de curățire.

Îngrijirea centurilor de siguranță

- Păstrați centurile de siguranță curate și uscate.
- Curățați centurile de siguranță numai cu săpun de toaletă și apă caldă.
- Nu vopsiți centurile, căci aceasta le poate slăbi serios rezistența.

SUPRAFEȚELE DIN STICLĂ

Suprafețele de sticlă vor fi curățate în mod regulat. Peliculele de fum de țigară sau praf pot fi îndepărtate prin utilizarea unei soluții de curățire pentru geamuri.

Nu utilizați niciodată substanțe abrazive de curățire, căci acestea vor zgâria geamurile. Dacă se folosesc substanțe abrazive pentru curățirea interioară a geamurilor din spate, poate fi avariat circuitul de dezghețare. Evitați să așezați lângă geamul din spate obiecte care ar putea provoca zgârirea acestuia. Nu montați peste grila de dezghețare a geamului spate nici un semn cum ar fi numărul de înmatriculare provizoriu, etc.

Curățirea exterioară a parbrizului

Dacă parbrizul nu este curat după folosirea ștergătoarelor de parbriz, sau dacă ștergătoarele se mișcă sacadat, cauza poate fi prezența unor substanțe unsuroase pe parbriz sau pe lamelele ștergătoarelor. Curățați exteriorul parbrizului cu un produs neabraziv de curățire. Parbrizul este curat dacă nu se formează picături de apă atunci când acesta este stropit.

ÎNGRIJIREA ȘI CURĂȚIREA

EXTERIORUL VEHICULULUI

Lustrul exterior

Lustruirea conferă vehicului frumusețe, o culoare intensă, strălucire și durabilitate.

Spălarea vehicului

Cel mai bun mod de a menține lustrul exterior al vehicului este spălarea sa cât mai frecventă. Pentru spălare, folosiți apă călduță sau rece.

Nu folosiți apă caldă pentru spălare și nu expuneți vehiculul în bătaia directă a soarelui când îl spălați. Nu utilizați săpunuri sau detergenți chimici puternici. Produsele de curățire vor fi rapid îndepărtate de pe suprafața vehicului, înainte de a se usca suprafața.

Vehiculele Daewoo sunt proiectate pentru a fi utilizate în condiții normale de mediu și pentru a face față elementelor naturale. Totuși, condiții neobișnuite, ca spălarea într-o instalație cu presiune înaltă, pot provoca pătrunderea apei în interiorul vehicului.

Lustruirea și ceruirea

Se recomandă lustruirea și ceruirea periodică, pentru îndepărtarea reziduurilor de pe vopseaua exterioră. Produsele aprobate sunt disponibile la atelierelor servicii autorizate



Protejarea pieselor lucioase din metal

Piese lucioase din metal trebuie să fie curățate în mod regulat, pentru a-și păstra luciul. Spălarea cu apă este, de obicei, suficientă.

Acordați o atenție deosebită ornamentelor din aluminiu. Pentru a nu deteriora suprafața acestora, nu folosiți niciodată pentru a curăța aluminiul pastă de lustruit pentru vopsea, abur sau săpun caustic. Pentru toate piesele lucioase din metal se recomandă lustruirea cu ceară.

Curățirea jeților din aluminiu, a roților de tip raliu și a capacelor de roți

Pentru a menține aspectul original al jeților și capacelor de roți, nu lăsați să se acumuleze pe ele noroi sau sare de pe drumuri. Se recomandă spălarea în mod regulat a roților. Nu folosiți produse abrazive sau perii, pentru că acestea le pot deteriora suprafața.

PROTECȚIA LA COROZIUNE

Vehiculul dumneavoastră a fost proiectat pentru a rezista la coroziune. Pentru producerea vehicului au fost utilizate materiale speciale și acoperiri de protecție cu scopul de a menține un aspect corespunzător și o bună funcționare. Unele piese care în mod normal nu sunt vizibile (ca de exemplu unele piese amplasate în compartimentul motor și sub vehicul) nu sunt afectate de ruginirea suprafeței. De aceea, protecția la coroziune nu este necesară și nu este aplicată pentru aceste piese.

Deteriorarea pieselor din tablă

Dacă vehiculul a suferit un accident și este necesară înlocuirea sau repararea unor piese din tablă, asigurați-vă că atelierul servicii aplică pe acestea materialele anticorozive corespunzătoare, astfel încât să fie refăcută protecția la coroziune. Consultați de asemenea paragraful „Deteriorarea vopselelor” care urmează.

Depunerea de materii străine

Clorura de calciu și alte săruri, produsele de îndepărtare a gheții de pe drumuri, seva din arbori, găinațul de pasăre, chimicalele eliberate în atmosferă de coșurile fabricilor și alte materii pot deteriora vopseaua vehiculului dacă sunt lăsate pe suprafețele vopsite.

Este posibil ca spălarea promptă să nu îndepărteze complet aceste depuneri. În aceste cazuri, este nevoie de produse speciale pentru curățire. Când utilizați produse chimice de curățire, asigurați-vă că pot fi folosite pe suprafețe vopsite.

Deteriorarea vopselei

Orice deteriorare a vopselei (lovituri de piatră, plesniri sau zgârieturi adânci) trebuie reparată prompt. Metalul neprotejat se va coroda rapid ducând la creșterea cheltuielilor de reparare. Loviturile și zgârieturile pot fi remediate cu materiale de acoperire disponibile la dealerii Daewoo sau la alte puncte de service. Deteriorările pe suprafețe mai mari pot fi remediate în atelierelor de tinichigerie și vopsitorie ale atelierelor service.

Întreținerea părții inferioare a vehiculului

Produsele corozive utilizate pentru îndepărtarea de pe drumuri a gheții și zăpezii se pot acumula sub vehicul. Dacă acestea nu sunt îndepărtate, se va produce o corodare accelerată a pieselor de sub vehicul (conducte de combustibil, caroserie, podea și sistemul de evacuare) chiar dacă acestea au fost asigurate cu o protecție împotriva coroziunii.

Cel puțin în fiecare primăvară, îndepărtați de sub vehicul aceste depuneri cu apă curată sub presiune. Aveți grijă să curățați toate zonele în care se poate acumula noroiul. Sedimentele din locurile închise ale caroseriei trebuie să fie mai întâi sfărâmate. La cererea dumneavoastră, atelierelor service Daewoo pot presta acest serviciu pentru dumneavoastră.

DATE TEHNICE ȘI SPECIFICAȚII

IDENTIFICAREA OFICIALĂ

A VEHICULULUI

Seria de identificare a vehiculului (seria de șasiu) este ștanțată pe plăcuța de identificare care este montată în partea dreaptă, în fața radiatorului.



SERIA DE MOTOR

Seria de motor este ștanțată în partea din dreapta-față a blocului cilindrilor.

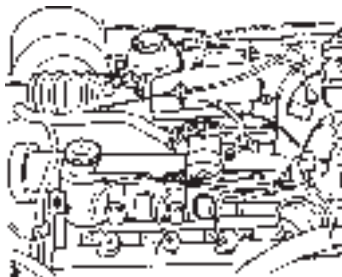

MOTOR 1,8, 2,0L MPI



MOTOR 1,5L DOHC

SERIA DE ȘASIU

Seria de șasiu este ștanțată pe podeaua vehiculului, între ușa din dreapta și scaunul din față.



LUBRIFIEREA

Tabloul lubrifianților

Lubrifiant	Capacitate	Interval între schimburi	Tip
Uleiul de motor	1,5 DOHC ; 3,75 L 1,8 MPI ; 4,25 L 2,0 MPI ; 4,25 L	Se schimbă la fiecare 10000 km sau 6 luni. (Filtrul de ulei se schimbă cu aceeași ocazie)	Gradul SG sau peste CCMC G4/G5 SAE 5w/30 SAE 10w/40 SAE 15W/40
Uleiul din cutia de viteze manuală	1,8L	Se verifică la fiecare 10000 km sau 6 luni și se completează dacă este cazul (schimbarea nu este necesară)	B0400075 SAE 80
Lichidul de frână	0,5L	Se schimbă la fiecare 30000 km sau 1,5 ani.	(DOT 3)
Lichidul de comandă ambreiaj	0,5L	Se verifică la fiecare 10000 km sau 6 luni și se completează dacă este cazul.	(DOT 3)
Uleiul de servodirecție*	1,0L	Se verifică la fiecare 10000 km sau 6 luni și se completează dacă este cazul.	B0401004 DEXRON II
Uleiul din cutia de viteze automată*	6,5 ~ 7,0L	Se schimbă la fiecare 2 ani sau 40000 km (Filtrul se schimbă cu aceeași ocazie.)	DEXRON II

ULEIUL DE MOTOR

În tabelul alăturat sunt prezentate tipurile de uleiuri recomandate pentru ungerea motorului, în funcție de temperatura mediului ambiant.

În cazul unei schimbări de scurtă durată a temperaturii mediului ambiant, nu este necesară schimbarea tipului de ulei din motor.

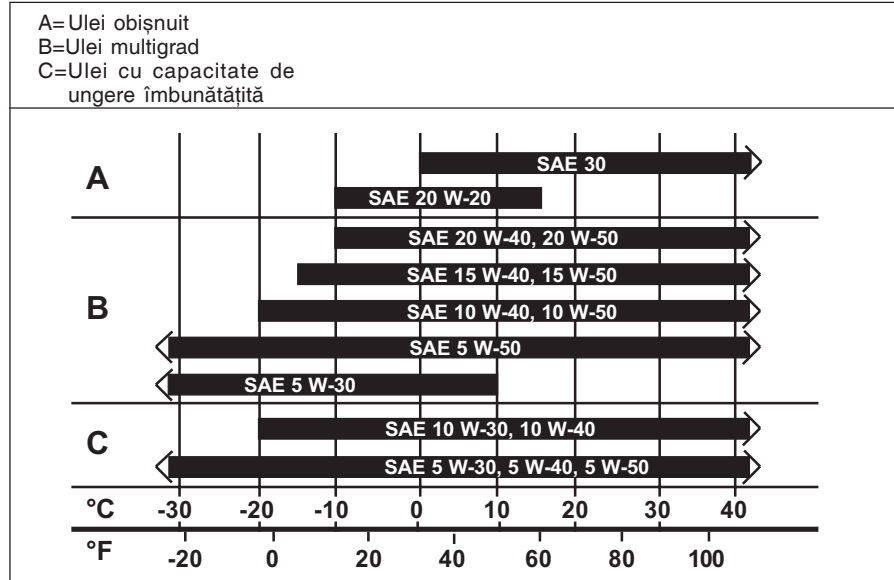

Uleiul de motor tip SAE 5W-30 va fi utilizat în cazul scăderii sub -20°C a temperaturii mediului ambiant pentru o perioadă mai lungă de timp.

SPECIFICAȚII

Model Specificație	Motor 1,5 DOHC		Motor 1,8 MPI		Motor 2,0 MPFI	
	Cutie de viteze manuală	Cutie de viteze automată	Cutie de viteze manuală	Cutie de viteze automată	Cutie de viteze manuală	Cutie de viteze automată
1. Dimensiuni vehicul (mm)						
Lungime totală	4615	←	←	←	4615	←
Lățime totală	1718	←	←	←	1718	←
Înălțime totală	1388	←	←	←	1388	←
Ampatament	2620	←	←	←	2620	←
Ecartament: față	1426	←	←	←	1426	←
spate	1406(fără ABS) 1423(cu ABS)	←	←	←	1406(fără ABS) 1423(cu ABS)	←
2. Greutate (kg)						
Greutate proprie	1103–1156	1137–1190	1108–1161	1142–1195	1108–1161	1142–1195
Greutate maximă admisă	1630	←	←	←	1630	←
Număr de locuri	5	←	←	←	5	←
3. Performanțe						
Viteză maximă (km/h)	170	163	180	173	185	180
Panta (tan θ)	0,565	0,585	0,642	0,567	0,672	0,876
Raza minimă de virare (m)	5,2	←	←	←	5,2	←
4. Transmisie						
Treapta: 1	3,545	4,123	3,545	3,606	3,545	3,606
a 2-a	1,952	2,250	1,952	2,060	1,952	2,060
a 3-a	1,276	1,449	1,276	1,366	1,276	1,366
a 4-a	0,892	1,062	0,892	0,982	0,892	0,982
a 5-a	0,707	–	0,707	–	0,707	–
mers înapoi	3,333	5,054	3,333	3,949	3,333	3,949
Raport final de transmisie	4,188	2,653	4,188	2,864	3,941	2,440

Model Specificație	Motor 1,5 DOHC		Motor 1,8 MPI		Motor 2,0 MPFI	
	Cutie de viteze mnuală	Cutie de viteze automată	Cutie de viteze manuală	Cutie de viteze automată	Cutie de viteze manuală	Cutie de viteze automată
5. Motor						
Capacitate cilindrică (cm ²)	1498	←	1796	←	1998	←
Diametru x Cursă (mm)	76,5 x 81,5	←	84,8x79,5	←	86 x 86	←
Raport de compresie	9,2±0,2	←	8,8±0,2	←	8,8±0,2	←
Putere maximă (kw/rpm)	66/4800	←	70/5400	←	77/5000	←
Cuplu maxim (daN-m/rpm)	137/3600–4800	←	145/2800	←	164/2600–3000	←
Avans aprindere	10°, 800±50	←	8°, 800±50	←	8°, 800±50	←
6. Pneuri						
Dimensiune	185/65R14	←	←	←	185/65R14	←
7. Alimentarea cu combustibil						
Cifra octanică	92 RON sau peste	←	←	←	92 RON sau peste	←
Rezervorul de benzină (L)	50	←	←	←	50	←
8. Sistemul de răcire al motorului						
Capacitate (L)	6,6	←	8,0	←	←	←
9. Ungerea motorului						
Ulei motor (L)	3,7	←	4,3	←	←	←
10. Instalația electrică						
Baterie (V-AH) (fără întreținere)	12V-55(MF)	←	←	←	12V-55(MF)	←
Alternator (V-A)	12V-85A	←	←	←	12V-85A	←
Demaror (V-KW)	12-1,4	←	←	←	12-1,4	←
11. Ambreiaj						
Dimensiune (mm) (diametrul exterior x diametrul interior x grosime)	216x144x3,5	-	216x144x3,5	-	216x144x3,5	-

Model	1,5 DOHC		1,8 MPI		2,0 MPFI	
	Cutie de viteze manuală	Cutie de viteze automată	Cutie de viteze manuală	Cutie de viteze automată	Cutie de viteze manuală	Cutie de viteze automată
12. Frâne						
Roțile din față	Disc	←	←	←	Disc	←
Roțile din spate	Tambur	←	←	←	Tambur	←
Diametru servofrână (mm)	228,6	←	←	←	228,6	←
13. Direcția						
Tip	Pinion și cremalieră	←	←	←	Pinion și cremalieră	←
Raport	∞	←	←	←	∞	←
Diametru volan (mm)	380	←	←	←	380	←
Unghi de cădere	Față	-25'±45'	←	←	-25'±45'	←
	Spate	-1°~0°	←	←	-1°~0°	←
Unghi de fugă	Față	1°45'±1°	←	←	1°45'±1°	←
Paralelism (mm)	Față	0±1	←	←	0±1	←
	Spate	1~4	←	←	1~4	←

CONSUMUL DE COMBUSTIBIL

MODEL \ DESCRIERE		CONSUMUL ÎN LITRI / 100Km		
		Urban	90 Km/h	120 Km/h
1,5 DOHC MPI	5SP M/T	11,0	5,2	6,3
	4SP A/T	12,2	5,9	7,3
1,8 SOHC MPI	5SP M/T	11,8	5,7	7,0
	4SP A/T	12,3	7,0	7,3
2,0 SOHC MPI (3, 4, 5 UȘI)	5SP M/T	11,6	5,3	6,8
	4SP A/T	12,3	5,8	7,3