

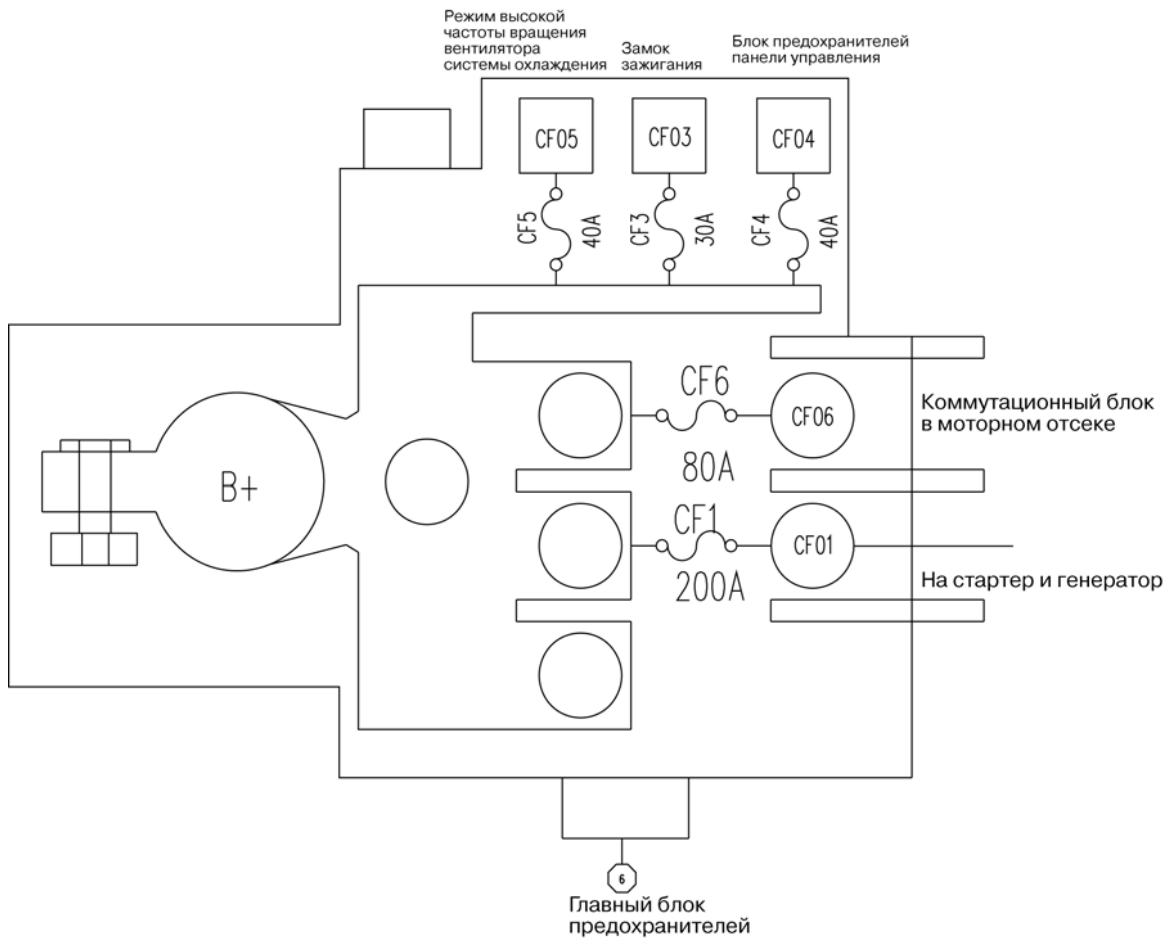

2. Главный блок предохранителей и его цепи



No.	Номинал	Функциональное назначение
CF1	200А	На стартер и генератор
CF2	/	/
CF3	30А	Замок зажигания
CF4	40А	Блок предохранителей панели управления
CF5	40А	Режим высокой частоты вращения вентилятора системы охлаждения
CF6	80А	Блок предохранителей в моторном отсеке



VI. Схема блока предохранителей в моторном отсеке

Передняя сторона блока предохранителей моторного отсека

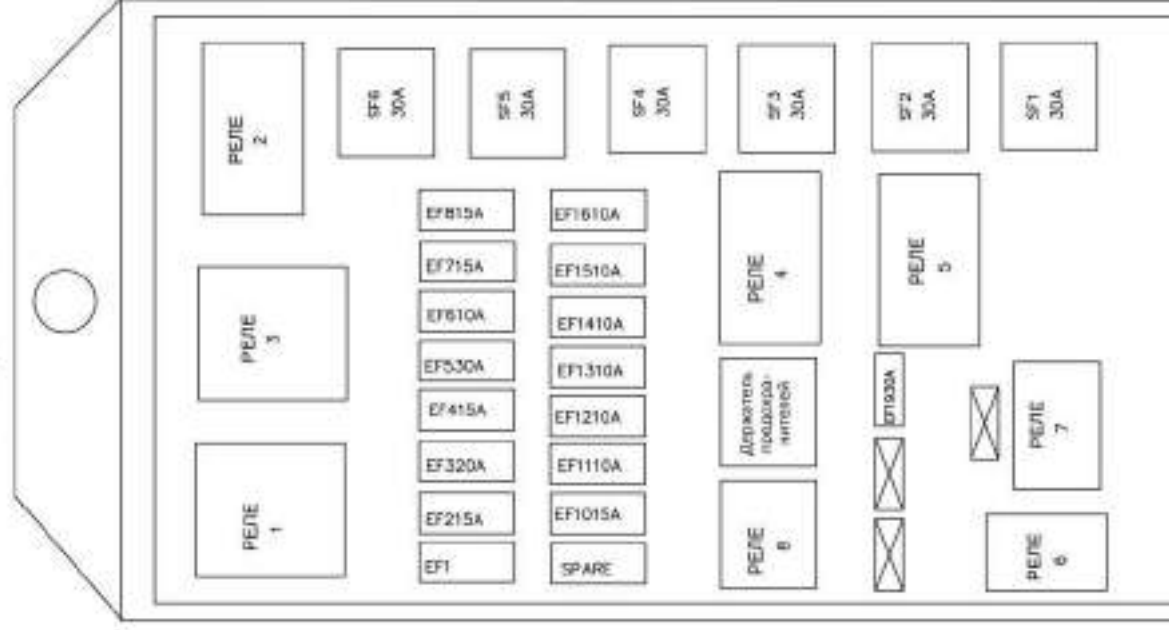

Задняя сторона блока предохранителей моторного отсека

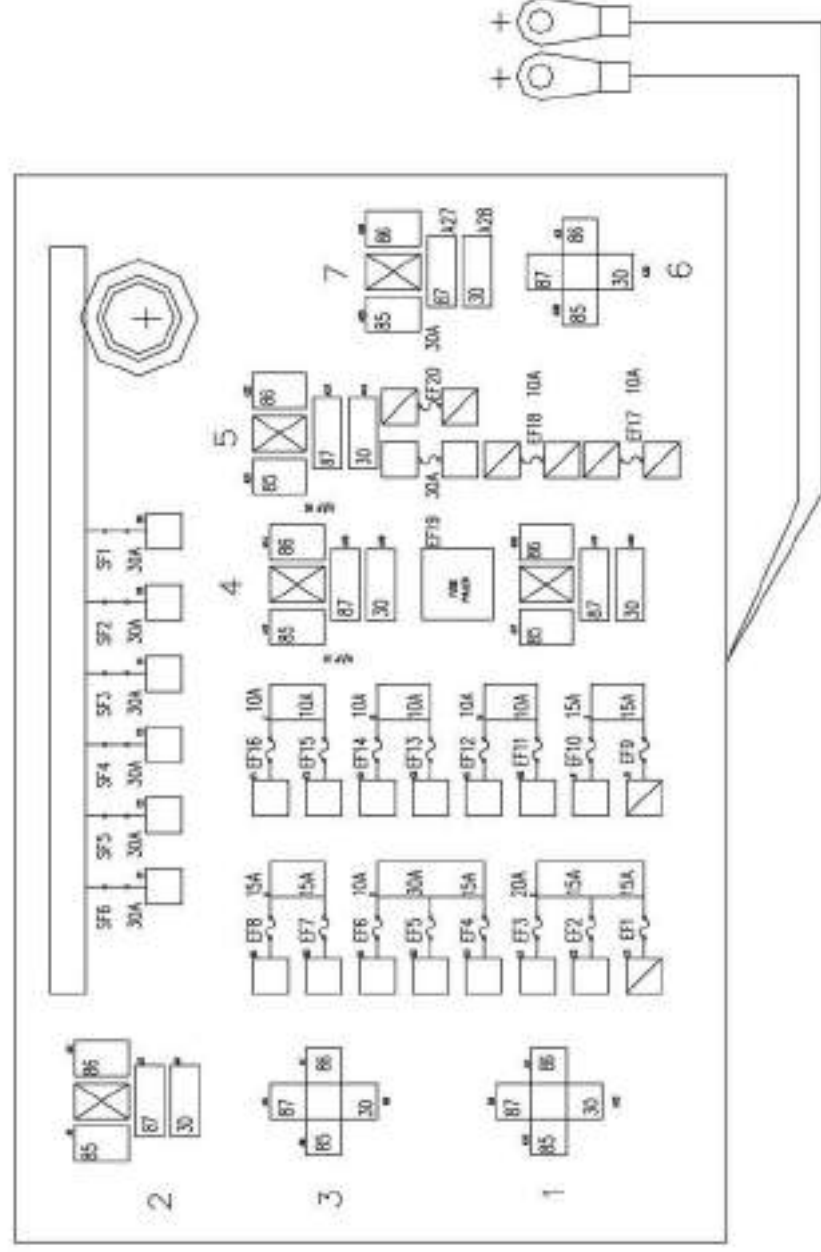



VII. Схема блока предохранителей панели управления

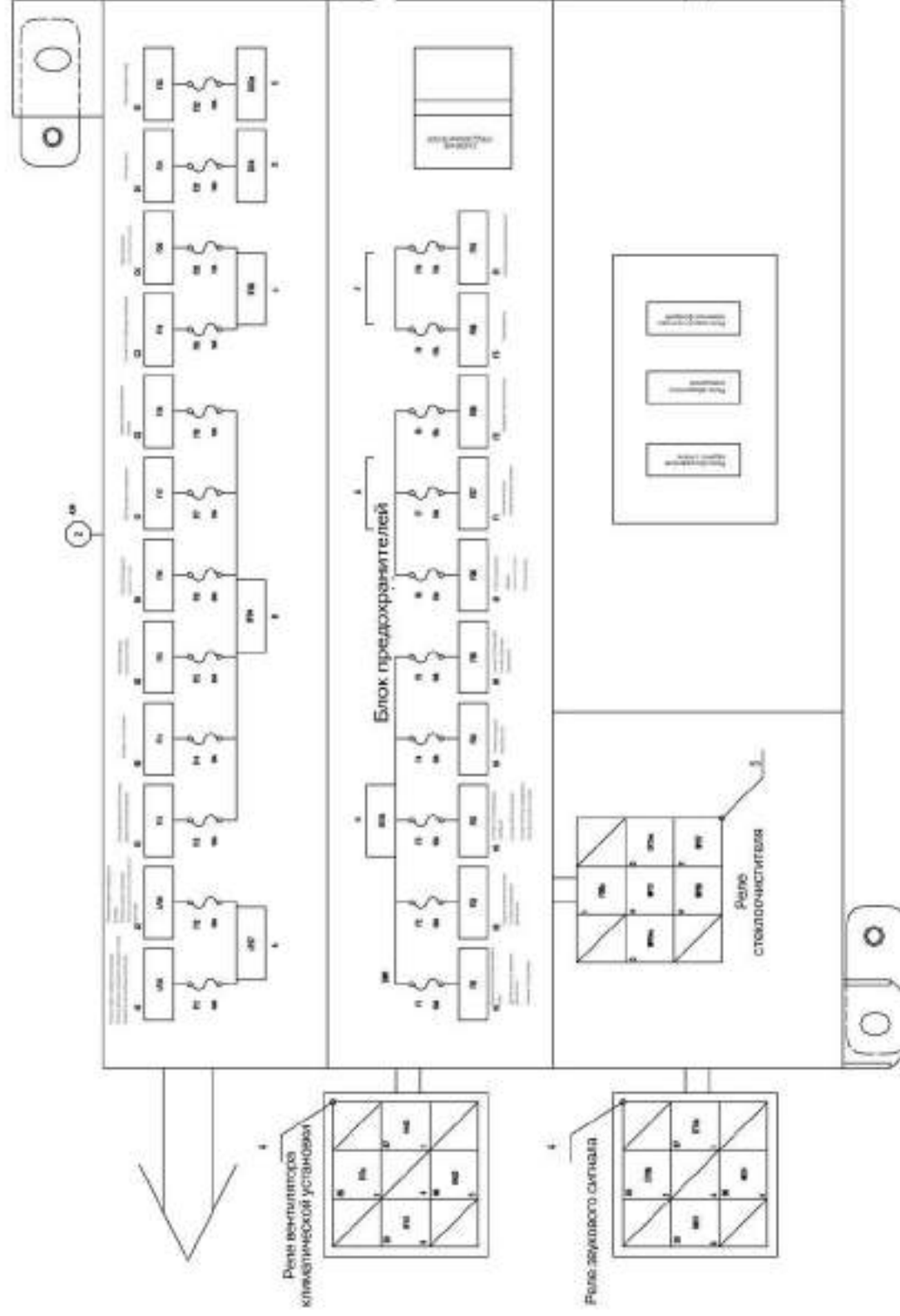

Нумерация предохранителей и реле
ПРЕДОХРАНИТЕЛЬ 1
ПРЕДОХРАНИТЕЛЬ 2
ПРЕДОХРАНИТЕЛЬ 3
ПРЕДОХРАНИТЕЛЬ 4
ПРЕДОХРАНИТЕЛЬ 5
ПРЕДОХРАНИТЕЛЬ 6
ПРЕДОХРАНИТЕЛЬ 7
ПРЕДОХРАНИТЕЛЬ 8
ПРЕДОХРАНИТЕЛЬ 9
ПРЕДОХРАНИТЕЛЬ 10
Реле вентилятора климатической установки
ПРЕДОХРАНИТЕЛЬ 11
ПРЕДОХРАНИТЕЛЬ 12
ПРЕДОХРАНИТЕЛЬ 13
ПРЕДОХРАНИТЕЛЬ 14
ПРЕДОХРАНИТЕЛЬ 15
ПРЕДОХРАНИТЕЛЬ 16
ПРЕДОХРАНИТЕЛЬ 17
ПРЕДОХРАНИТЕЛЬ 18
ПРЕДОХРАНИТЕЛЬ 19
ПРЕДОХРАНИТЕЛЬ 20
ПРЕДОХРАНИТЕЛЬ 21
ПРЕДОХРАНИТЕЛЬ 22



Раздел II. Схемы электрических соединений

I. Система пуска и зарядки

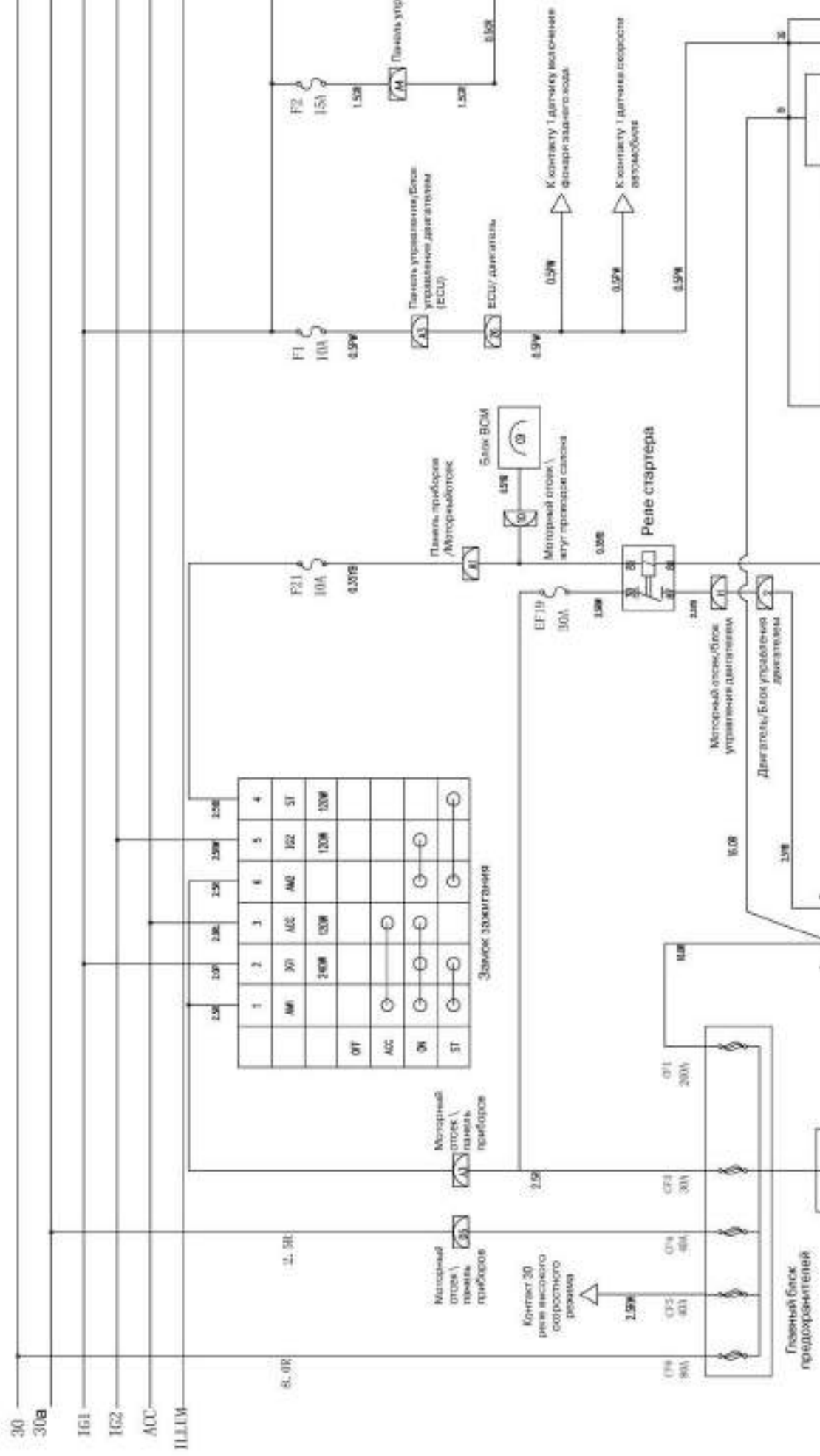



II. Звуковой сигнал, прикуриватель и потолочный люк

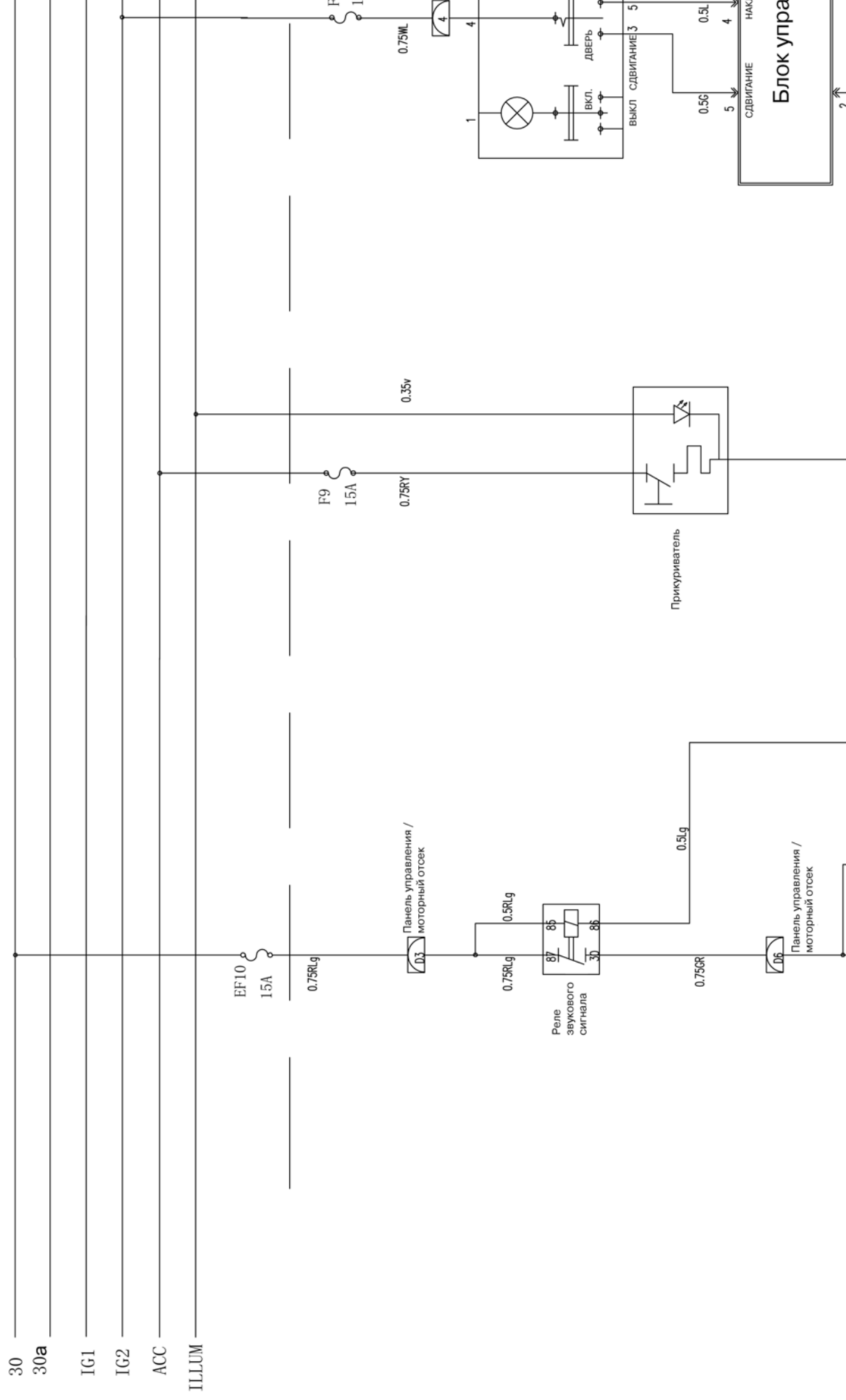



Руководство по техническому обслуживанию автомобиля Chevy S18D

III. Освещение 1

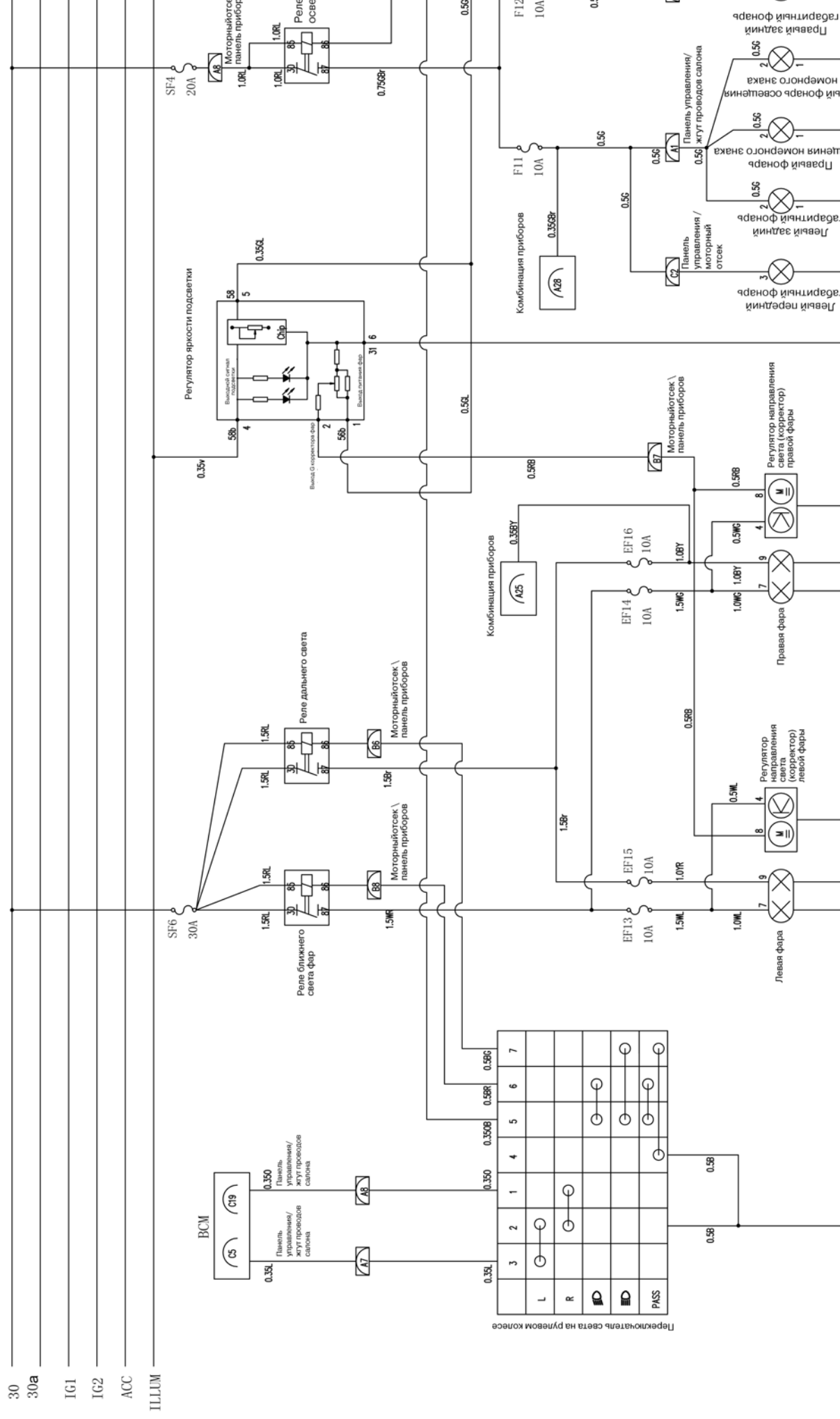



Руководство по техническому обслуживанию автомобиля Chevy S18D

IV. Освещение 2

30
30a
IG1
IG2
ACC
ILLUM

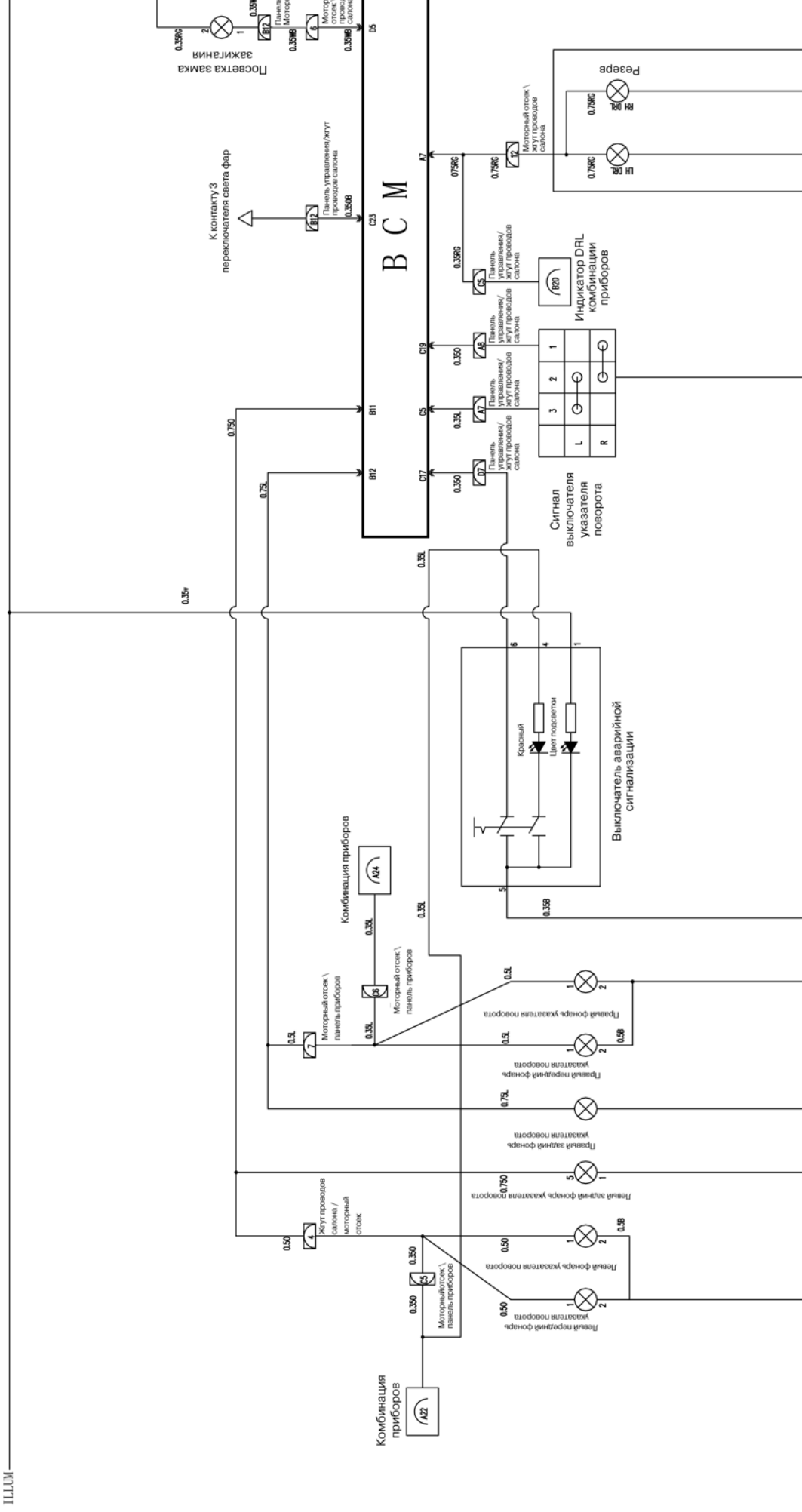



V. Блок ВСМ

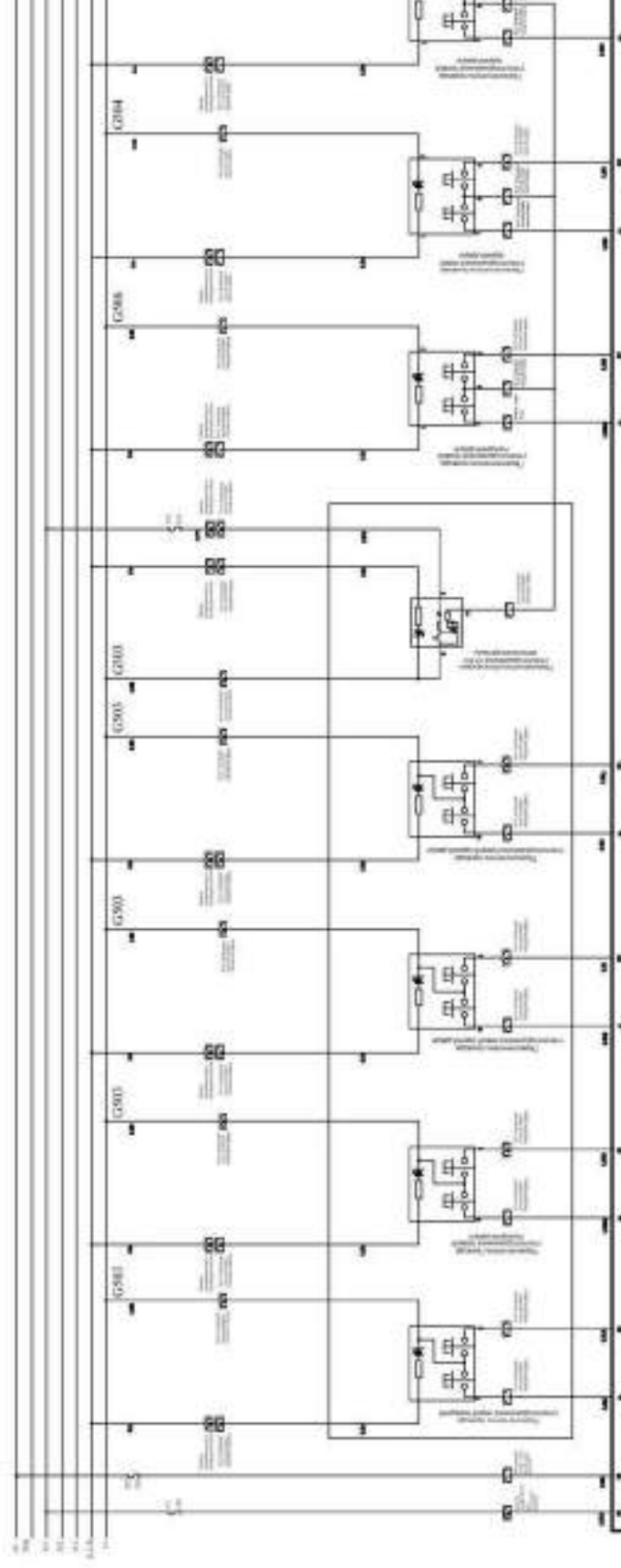

Блок ВСМ

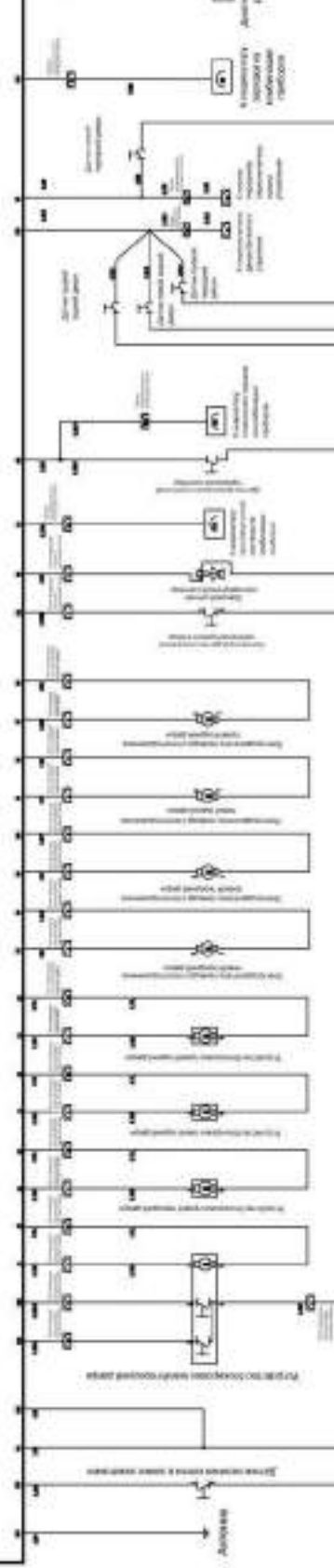



VIII. Аудиосистема и парковочная система

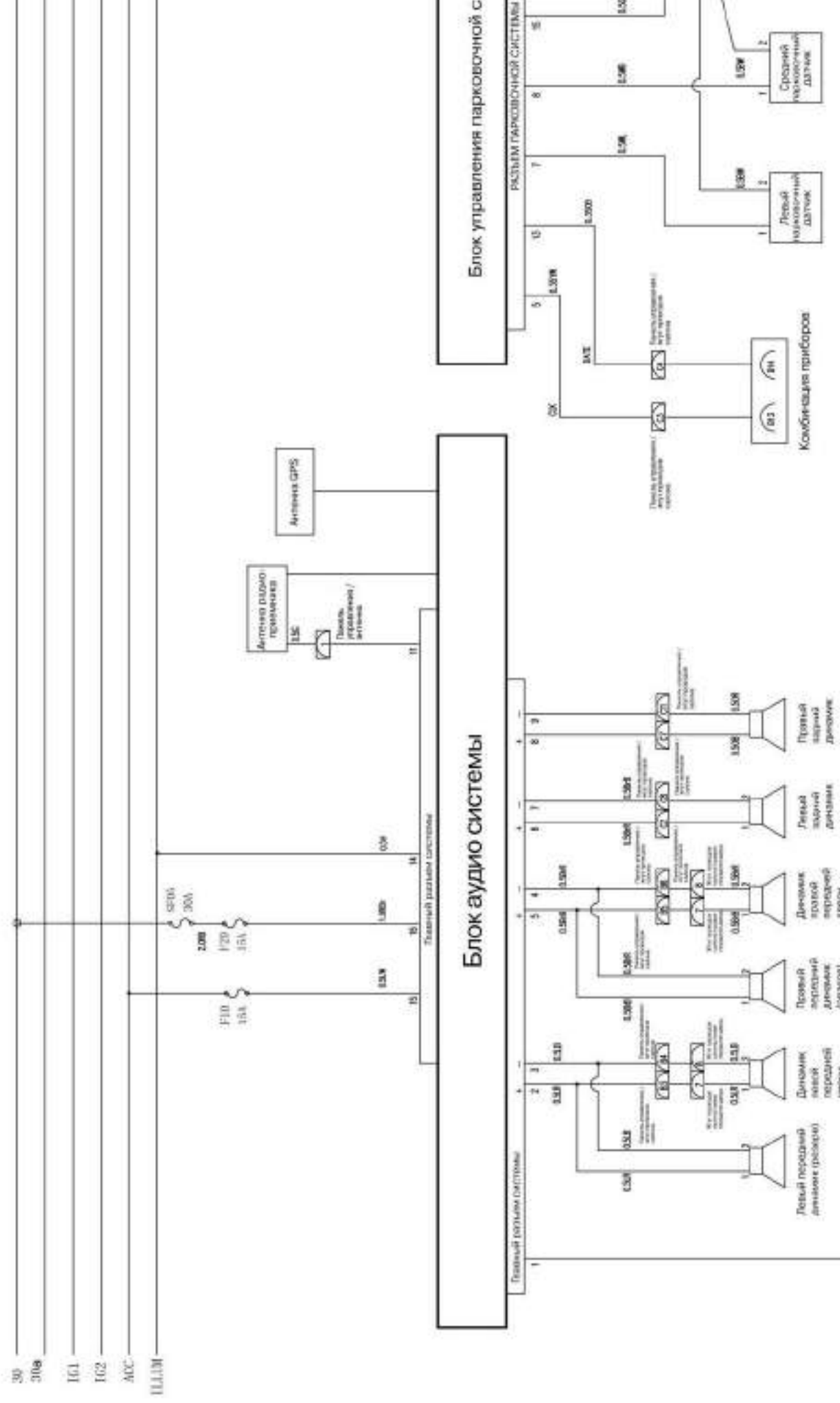



Х. Антиблокировочная тормозная система (ABS)

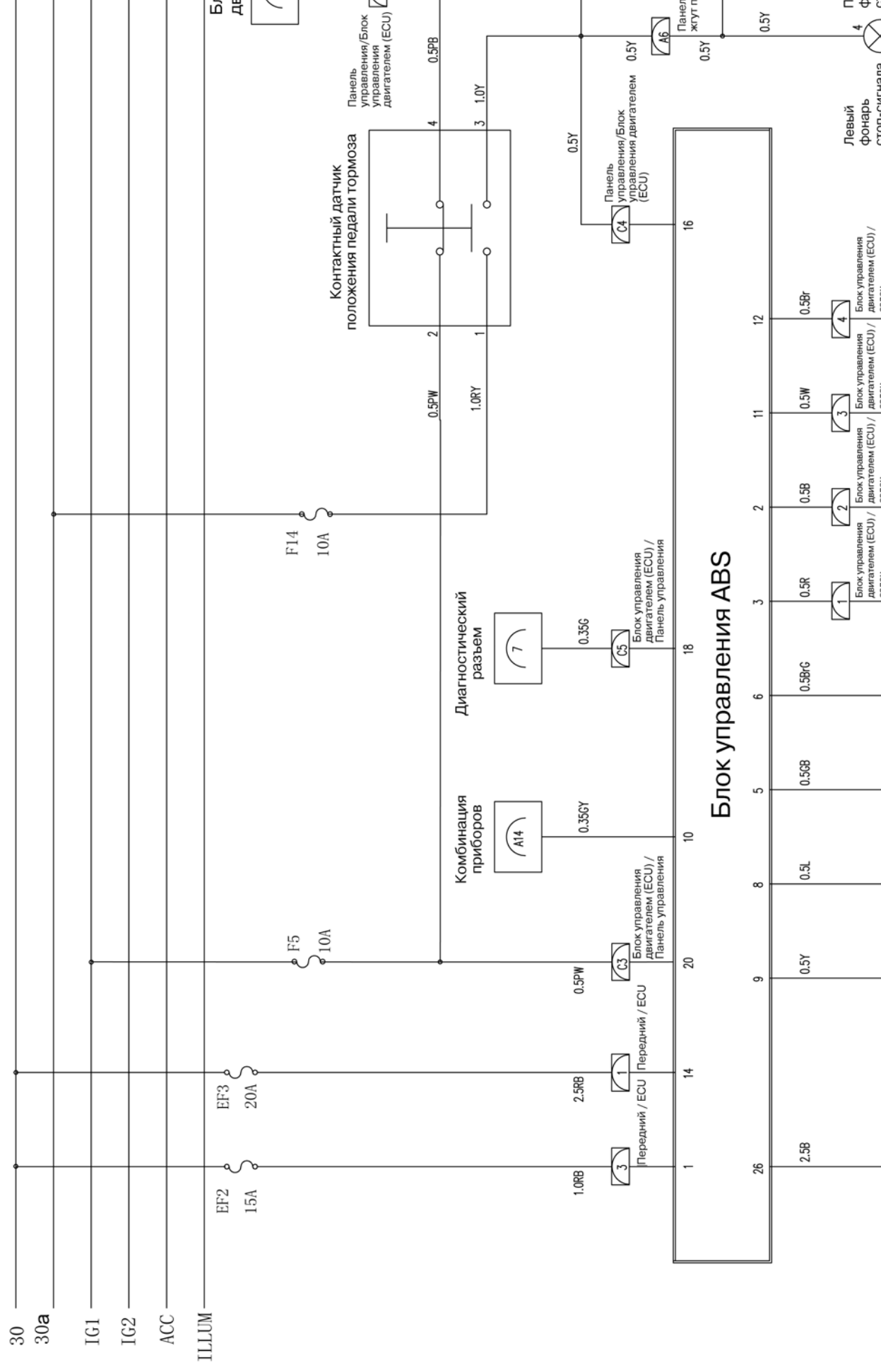



XIV. Климатическая установка

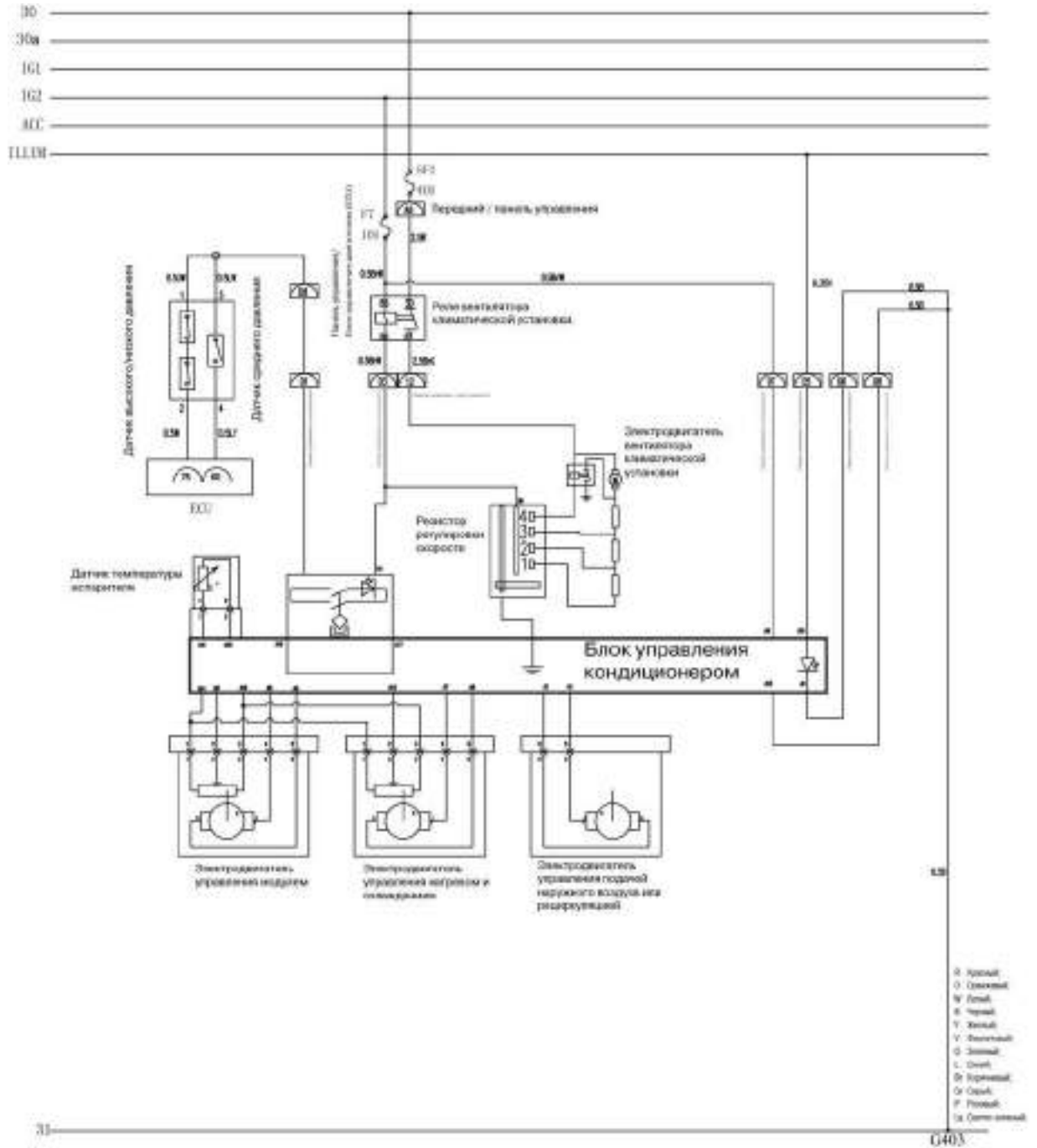



Раздел III. Схемы жгутов проводов

I. Жгут проводов панели управления (S18D-3724030)

